

大牟田市統計年鑑

昭和 61 年版

大 牟 田 市

大牟田市民憲章

制定 昭和57年7月21日

私たちは、三池山と有明の海に抱かれ、燃ゆる石のふる里に住む大牟田市民です。

私たちは、みずからの責任において、互いに力を合わせ、未来にはばたく大牟田の町をきずくため、この憲章を定めます。

1. 活気ある豊かな町にしましょう。

1. 自然と調和したきれいな町にしましょう。

1. 教育を重んじ、文化をはぐくむ、

健やかな町にしましょう。

1. 親切な、心あたたかい町にしましょう。

1. きまりを守り明るい町にしましょう。

市の木「くぬぎ」



市の花「やぶつばき」

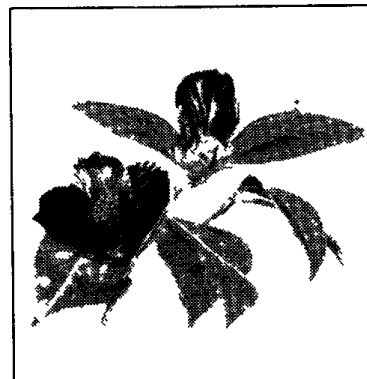

昭和58年3月31日選定

大牟田市統計年鑑

昭和61年版

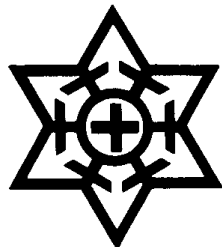

大牟田市

は し が き

ここに、昭和61年版大牟田市統計年鑑を刊行いたします。

本書は、大牟田市の自然、人口、経済、社会、文化など各分野にわたる基本的統計資料を総合的かつ体系的に収録し、市勢の現況と推移を明らかにしたものです。

この統計書が、市政の企画立案の基礎資料に、企業経営方針の計画立案に、また学術研究の基礎資料に、さらに市民生活向上の指針として、ご利用いただければ幸いです。

編集にあたりましては、利用者の便宜を図るため、統計資料の体系的整備改善の充実に努めましたが、なお不備不完全な点が多々あると思われまので、各位のご意見とご批判を得て、より一層の充実・改善を図っていきたく存じます。

おわりに、本書の刊行にあたり、各方面で統計の需要がますます高まっている時、貴重な資料を提供していただきました関係各位のご厚意に対し、心から感謝の意を表しますとともに、今後ともなお一層のご指導とご協力をお願いいたします。

昭和 62 年 9 月

大牟田市長 塩 塚 公 一

利用される方へ

- 1 本書は、大牟田市の各分野の基本的な統計資料を収録したものです。
- 2 本書は、原則として昭和61年または昭和60年度の資料を中心に収録し、その他の年(度)の資料は比較対照のために掲げています。なお、収録期間は、資料の有無、性質および編集の都合により適宜伸縮しています。
- 3 各統計表の数値は、特別の表示および注釈のない限り、「大牟田市」を範囲としています。
- 4 統計表中「年次」とあるのは1暦年間(1月～12月)を、「年度」とあるのは1会計年度間(4月～翌年3月)の事実を示し、「何年(度)末、何月末」または「何年何月何日」とあるのはそれぞれの現在日における事実を表しています。
- 5 各統計表の数値全体についての説明は、各表ごとに頭注として掲げ、数値の一部分についての説明は脚注を付けています。
- 6 数値の単位は、各表の右上に掲げましたが、一見して明らかなものは省略しました。また、単位未満は、原則として四捨五入したため、総数とその内訳の合計とは必ずしも一致していません。
- 7 資料は、各官公庁、民間事業所、庁内各課からの報告によるものおよび直接調査収集したものです。出所は、各表の左下に掲げています。
- 8 各統計表中の記号の用法は、次のとおりです。
 - 「0」 単位未満、該当数字を四捨五入した結果0となったもの。
 - 「—」 皆無または該当数字なし。
 - 「…」 不明、不詳、不定および算出不能の数字。
 - 「△」 負数、減少したもの。
 - 「x」 該当数字の発表をさし控えたもの。
- 9 本書に収録した統計資料について、さらに詳細な資料が必要な場合、あるいは疑義がある場合は、大牟田市行政管理部総務課(電話(0944)53—4221)または資料の出所機関にご照会願います。

総目次

統計 図 表	
I 土地 および 気 象	2～ 5
II 人 口	6～ 13
III 国 勢 調 査	14～ 35
IV 事 業 所 構 造	36～ 48
V 農 林 水 産 業	49～ 57
VI 鉱 業	58～ 59
VII 製 造 業	60～ 69
VIII 建 設 および 住 居	70～ 77
IX 電 気, ガス および 水 道	78～ 81
X 運 輸 および 通 信	82～ 90
XI 商 業 および 貿 易	91～101
XII 金 融	102～107
XIII 物 価 および 家 計	108～118
XIV 労 働 および 社 会 保 障	119～129
XV 市 民 所 得	130～139
XVI 財 政 および 市 有 財 産	140～146
XVII 公 務 員 および 選 挙	147～149
XVIII 教 育, 文 化 および 宗 教	150～167
XIX 衛 生, 清 掃 および 公 害	168～175
XX 司 法 および 警 察	176～182
XXI 災 害 および 事 故	183～187
付 録	188～205

統計表目次



I 土地および気象

1 市域の変せん	2
2 位 置	2
3 市役所の位置	2
4 小学校区別面積	3
5 民有地面積	3
6 気象の概況	4
7 台 風	5
8 風水害状況	5

II 人 口

9 人口の推移	6
10 町名別人口	8
11 小学校区別人口	10
12 住民基本台帳および本籍人口	10
13 外国人登録人口	11
14 人口動態	11
15 都道府県別転入転出人口	12

III 国 勢 調 査

16 年齢(各歳)・男女別人口	14
17 国籍・男女別外国人人口	16
18 人口集中地区人口・面積・人口密度	16
19 配偶関係・年齢(5歳階級)・ 男女別15歳以上人口	17
20 流入・流出人口	17
21 産業・年齢(5歳階級)従業上の地位・ 男女別15歳以上就業者数	18
22 在学か否かの別・最終卒業学校の種類・ 年齢(5歳階級)・男女別15歳以上人口	20
23 在学学校の種類・未就学の種類 男女別在学者数及び未就学者数	22
24 労働力状態・男女別15歳以上人口	22
25 世帯人員別一般世帯数及び一般世帯人員 (普通世帯特掲)	22
26 家計の収入の種類別普通世帯数, 普通世帯人員, 親族人員及び親族就業者数(6才未満・18 歳未満・65歳以上の親族のいる普通世帯, 65歳以上の親族のみの普通世帯及び一般世 帯特掲)	24
27 経済構成・世帯の主な就業者の産業(大分類)別 一般世帯数及び一般世帯人員(親族就業者 が1人の世帯及び普通世帯特掲)	26

28 世帯の家族類型別一般世帯数, 一般世帯人員 及び親族人員(6歳未満・18歳未満・65歳 以上の親族のいる一般世帯及び普通世帯 特掲)	28
29 世帯人員, 畳数別住宅に住む一般世帯数 (間借りの1人世帯特掲)	30
30 住宅の所有の関係, 1人当たり畳数別住宅に 住む一般世帯数及び一般世帯人員(間借 りの1人世帯特掲)	30
31 入居時期・前住地・男女別人口	32
32 住宅の建て方別住宅に住む一般世帯数, 一般 世帯人員, 主世帯の1世帯当たり室数及 び1世帯当たり畳数	32
33 住居の種類, 住宅の所有の関係別一般世帯数, 一般世帯人員, 1世帯当たり室数及び 1世帯当たり畳数	33
34 世帯人員, 居室数別住宅に住む一般世帯数 及び1世帯当たり畳数(間借りの1人世帯 特掲)	34
35 施設等の世帯の種類別施設等の世帯数及び施設 等の世帯人員(準世帯特掲)	34

IV 事業所構造

36 小学校区別・産業別・従業者規模別事業所数	36
37 産業別・資本金階級別事業所数および従業者数	36
38 産業別・経営組織別事業所数および従業者数	38
39 産業別・規模別事業所数および従業者数	42
40 産業別・地位別従業者数	46
41 主要事業所の従業者の推移	48

V 農 林 水 産 業

42 専業別・自小作別農家数	49
43 経営耕地面積規模別農家数	49
44 兼業種類別農家数	49
45 農家人口	49
46 農業従事者および農業就業人口	50
47 経営耕地面積	50
48 借入耕地のある農家数および借入耕地面積	50
49 農業雇用労働	51
その1 雇用労働	51
その2 水稲作の作業を請負させた農家 数と面積	51
その3 水稲作の作業を請負った農家数 と面積	51

50	農用機械	52
	その1 個人有農家数と台数	52
	その2 共有農家数	52
51	家畜の飼養頭羽数	52
52	農産物販売金額規模別農家数	53
53	農産物販売収入1位の部門別農家数	53
54	農畜産物生産量	54
55	農地転用状況	54
56	所有山林がある林家数と山林面積	54
57	漁業経営体の基本構成	55
58	経営体階層別経営体数	55
59	経営組織別経営体数, 専兼業別個人経営体数	55
60	最盛期の海上作業従事者構成別経営体数	55
61	主とする兼業種類別経営体数	56
	その1 漁業を主とする経営体	56
	その2 漁業を従とする経営体	56
62	営んだ漁業種類別経営体数	56
63	漁獲金額別経営体数	56
64	世帯の経済中心者の専兼業別経営体数	57
65	自営・雇われ別漁業就業者数	57
66	性別・年齢別漁業就業者数	57
67	のり養殖面積規模別経営体数	57

VI 鉱 業

68	三池鉱区および埋蔵炭量	58
69	三池炭炭質	58
70	三池鉱別出炭量	59
71	全国・九州出炭量	59

VII 製 造 業

72	製造業の概況	60
73	従業者30人以上の事業所	62
	その1 事業所数および従業者数	62
	その2 現金支出額および有形固定資産	64
	その3 製造品出荷額等	66
74	従業者4~29人の事業所	68
75	工業用地と工業用水	68

VIII 建設および住居

76	道路状況	70
77	都市計画道路	70
78	橋 梁	70
79	下水道状況	71
80	公 園	71
81	河 川	71
82	都市計画区域地区面積	72
	その1 都市計画区域等	72

その2 用途地域, 地域地区

83	居住世帯の有無別住宅数及び人が居住する住宅以外の建物数	73
84	住宅の種類, 構造, 建築の時期別住宅数	73
85	住宅の種類, 所有の関係別住宅数, 世帯数, 世帯人員, 1住宅当たり居住室数, 畳数, 延べ面積, 1人当たり畳数及び1室当たり人員	73
86	住宅の種類, 延べ面積別住宅数	74
87	設備状況別住宅数	74
88	都市計画の地域区分, 居住世帯の有無別住宅数及び人が居住する住宅以外の建物数並びに世帯の種類別世帯数及び世帯人員	74
89	家屋構造および用途別戸数	75
90	資金別利用別着工住宅数	75
91	福岡県公営住宅保有状況	76
92	市営住宅収入支出状況	76
93	市営住宅建設状況	77

IX 電気, ガスおよび水道

94	電力発電量	78
95	電灯, 電力使用状況	78
96	ガス普及状況	79
97	ガス消費状況	79
98	上水道の概況	80
	その1 用地, 水道管, 給水戸数, 給水栓および水道料金	80
	その2 水圧, 取水量, 配水量および給水量	80
99	三池炭鉱専用水道	80

X 運輸および通信

100	国鉄乗降客数	82
101	国鉄手荷物・小荷物取扱状況	82
102	国鉄貨物取扱状況	83
103	西日本鉄道乗降客数	84
104	西鉄バス輸送状況	84
105	産交バス輸送状況	84
106	自動車登録台数	85
107	軽自動車, 原動機付自転車保有台数およびバス台数	85
108	三池港概況	86
	その1 泊 地	86
	その2 けい留岸壁	86
	その3 上屋および倉庫	86
	その4 貯 留 場	86

その5 港湾荷役労務者	86
109 三池, 島原間渡船乗降客数	87
110 大牟田港入港船舶数	87
111 大牟田港貨物取扱実績	87
112 三池港入港船舶数	88
113 三池港貨物取扱実績	88
114 電話台数	89
115 電話利用状況	89
116 電報発着信数	89
117 郵便施設	90
118 内国郵便物配達数	90
119 内国郵便物引受数	90

X I 商業および貿易

120 商業の推移	91
121 産業中小分類別統計表(卸売業, 小売業)	92
122 小学校区別統計表	96
123 従業者規模別商店数, 従業者数, 年間商品販売額など	98
124 商業中分類別開設年別商店数	98
125 飲食店の業種別商店数, 従業者数, 来客収容人員数, 年間販売額	99
126 たばこ売渡額	100
127 塩販売額	100
128 酒類販売額	100
129 外国貿易	101
その1 品目別輸出額	101
その2 品目別輸入額	101
その3 外国貿易船入港状況	101

X II 金 融

130 銀行主要勘定	102
131 相互銀行主要勘定	102
132 郵便貯金	104
133 種類別郵便貯金	104
134 簡易保険取扱状況	104
135 主要金融機関預金残高	105
136 主要金融機関貸出残高	105
137 商工組合中央金庫勘定	105
138 中小企業市資金融資状況	106
139 組合等強化資金の貸付状況	106
140 手形交換高	106
141 信用保証状況	107
142 住宅金融公庫資金貸付状況	107

X III 物価および家計

143 大牟田市消費者物価指数	108
-----------------	-----

144 主要指標	112
145 1世帯当たり1ヶ月間の収入と支出	113
その1 全世帯	113
その2 勤労者世帯	113
146 主要品目の小売価格	114
147 青果物取扱高	118
148 鮮魚取扱高	118

X IV 労働および社会保障

149 産業別規模別労働組合	119
150 産業別労働者1人月平均現金給与額	120
151 労働者1人平均月別現金給与額	121
152 一般職業紹介状況	120
153 パート紹介状況	122
154 日雇職業紹介状況	122
155 新規学校卒業者の職業紹介状況	124
156 雇用保険給付状況	124
157 日雇給付状況	125
158 労働者災害補償保険給付状況	125
159 市民交通傷害保険の加入と給付状況	125
160 生活保護状況	126
161 民生関係施設	126
162 児童相談所相談別受付件数	126
163 婦人相談件数	127
164 母子福祉寡婦福祉資金貸付状況	127
165 身体障害者	127
166 国民健康保険	128
167 国民年金	128
168 敬老祝金	128
169 共同募金, 日赤募金	129

X V 市民所得

170 経済活動別市内総生産	130
171 市民所得の分配	131
172 関連指標	132
173 経済活動別市内総生産	133
(1) 産 業	133
ア 農業	133
イ 林業	133
ウ 水産業	133
エ 鉱業	133
オ 製造業	134
カ 建設業	134
キ 電気・ガス・水道業	134
ク 卸売・小売業	134
ケ 金融・保険業	134
コ 不動産業	135

サ 運輸・通信業	135
シ サービス業	135
(2) 政府サービス生産者	136
ア 電気・ガス・水道業	136
イ サービス業	136
ウ 公務	136
(3) 対家計民間非営利サービス生産者	136
ア サービス業	136
174 雇用者所得	137
175 財産所得	137
176 企業所得	138
177 (控除)一般政府, 消費者負債利子等	138
178 就業人口	139
その1 市内常住就業人口	139
その2 市内就業人口	139

XVI 財政および市有財産

179 会計別決算額の推移	140
180 一般会計歳入歳出状況	140
181 一般会計財源別歳入状況	142
182 一般会計性質別歳出状況	142
183 一般会計, 特別会計, 相互繰入繰出状況	142
184 企業会計決算額	142
185 特別会計決算額	143
186 市 税	144
その1 収入決算額	144
その2 徴収状況	144
その3 課税対象	145
187 県 税	145
188 市 債	146
その1 事業別	146
その2 借入先別	146
189 市有財産	146

XVII 公務員および選挙

190 市 職 員	147
191 市議会議員	147
192 会議開催状況	147
193 選挙投票状況	148
194 永久選挙人名簿登載人員	148

XVIII 教育, 文化および宗教

195 小学校の概況	150
196 中学校の概況	151
197 高等学校の概況	151
198 市立養護学校の概況	152
199 幼稚園の概況	152

200 各種学校の概況	152
201 専修学校の概況	154
202 国立高専の概況	154
203 小学校児童数の推移	154
204 中学卒業後の状況(公立・私立)	156
205 高等学校卒業後の状況(公立・私立-全日・定時制)	156
206 高等学校卒業者の就職状況	157
207 児童・生徒の体位の平均値及び比較	158
208 児童・生徒の疾病異常状況	159
209 学校施設状況	159
210 公民館数	160
211 公民館行事	160
212 市民会館ホール利用件数	160
213 労働福祉会館利用件数	161
214 福祉センター利用件数	161
215 サン・アビリティーズおおむた利用件数	161
216 青年の家利用状況	161
その1 登録者数	161
その2 利用者数	161
217 図 書 館	162
その1 蔵書冊数	162
その2 図書貸出状況	162
その3 図書個人貸出登録状況	162
その4 各種資料	163
その5 その他の統計	163
その6 統計指標	163
218 体育施設利用状況	164
219 動物園利用状況	164
220 歴史資料館利用状況	165
221 指定文化財	165
222 宗教法人数	165
223 テレビの受信契約数	165
224 文 化 会 館	166
その1 施設利用状況	166
その2 大ホール利用状況	167
その3 プラネタリウム館利用件数	167
その4 トレーニング室利用人員	167

XIX 衛生清掃および公害

225 医療施設	168
226 医療従事者	168
227 市立病院	168
その1 医療従事者および病床数	168
その2 外来および入院状況	168
228 母の年令階級別および出生時体重別出生児数	169
229 大牟田市の生命表	169
230 死因別10位までの死亡者数	170

231	年令別死亡者数	170
232	法定、指定伝染病患者数	171
233	伝染病(法定、指定を除く)および食中毒患者数	171
234	人工妊娠中絶者の年令別状況	171
235	許可を要する食品関係営業施設数	172
236	環境衛生関係営業施設数	172
237	家畜と殺頭数	172
238	狂犬病予防事業	172
239	ごみ処理	173
	その1 処理状況	173
	その2 収集処理人員および器機装備状況	173
240	し尿処理	173
	その1 処理状況	173
	その2 収集処理人員および器機装備状況	173
241	大気汚染状況	174
	その1 いおう酸化物測定点別経年変化	174
	その2 いおう酸化物の環境基準適合状況	174
	その3 降下ばいじん測定点別経年変化	175
242	大牟田川水質調査結果	175

XX 司法および警察

243	民事事件処理状況	176
	その1 福岡地裁大牟田支部	176
	その2 大牟田簡易裁判所	176
244	各種調停事件処理状況	177
	その1 民事調停事件数	177
	その2 家事調停事件数	177
	その3 家事審判事件数	177
245	刑事事件処理状況	177
246	家庭裁判所の種類別事件数	178
247	交通関係事件数	179
248	一般登記件数	179
249	風俗営業者数	179
250	刑法犯罪発生件数と検挙件数	180
251	特別法犯罪	181
252	少年ぐ犯行為	181
253	少年犯罪	182
254	海上検挙状況	182

XI 災害および事故

255	稲麦の被害状況	183
256	産業別労働死傷者数	183
257	救急出動件数	183
258	海難発生救助状況	184
259	交通事故発生状況	184
260	火災の概況	184
261	原因別火災発生件数	186

262	時間別覚知別火災発生件数	186
263	消防施設	187

付 録

大牟田のあゆみ	188
歴代市長	192
歴代助役	192
歴代収入役	192
歴代市会議長	193
歴代市会副議長	193
市議会のしくみ	193
大牟田市役所機構一覧表	194
大牟田市にある文化財一覧表	195
市町村主要指標	196
人口順位による都市とその人口 (住民基本台帳人口による)	200
市内の官公署及び施設・報道機関・金融機関	202
度量衡換算表	204

圖 表

市民のくらし

(昭和60年)

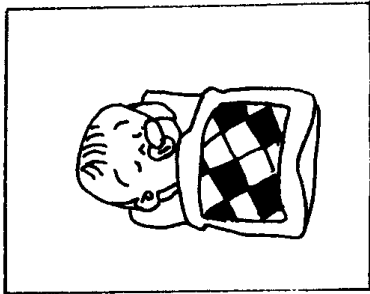

出生 1日に4.7人

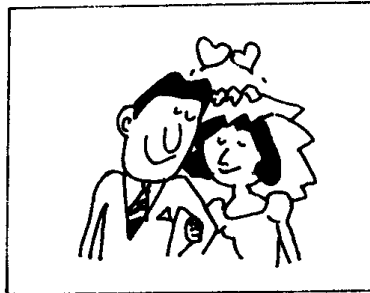

結婚 1日に2.3組

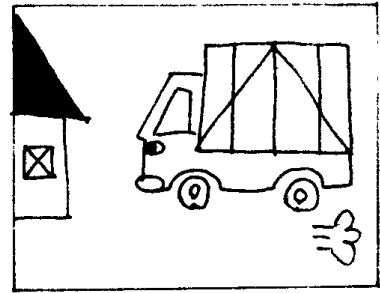

転入 1日に15.2人



死亡 1日に3.6人

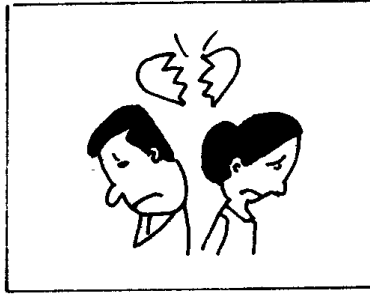

離婚 1日に0.8組

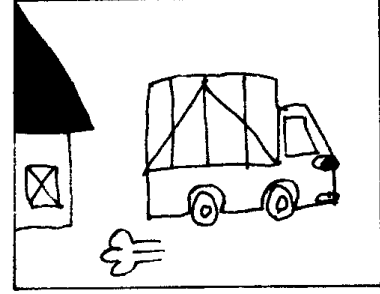

転出 1日に17.2人

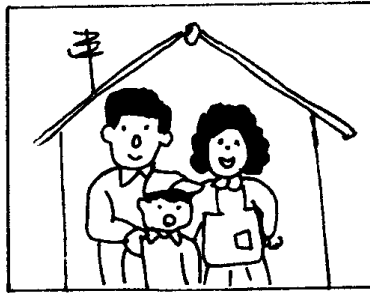

1世帯平均 3.0人

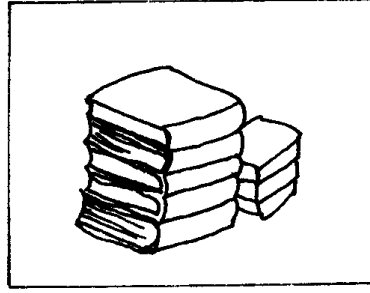

図書貸出 1日に923冊

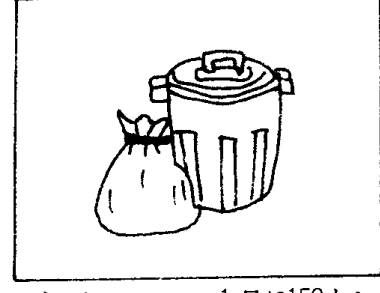

ごみ 1日に152トン

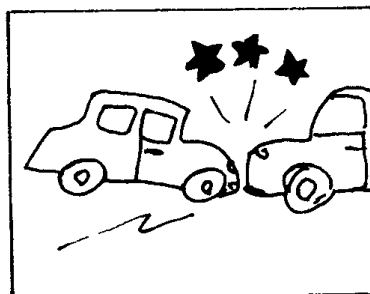

交通事故 1日に3.1件

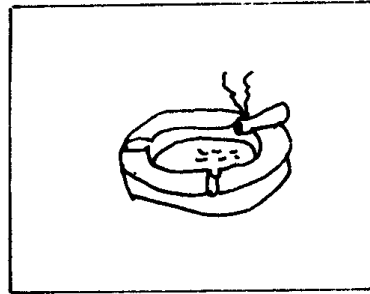

たばこ消費量 1日に2,029,674本



市税 市民1人当り82,275円

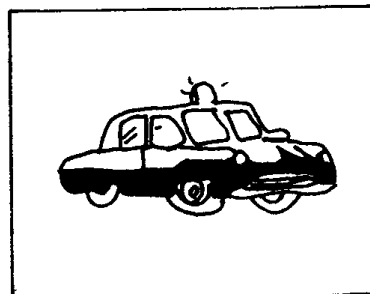

犯罪 1日に6.4件

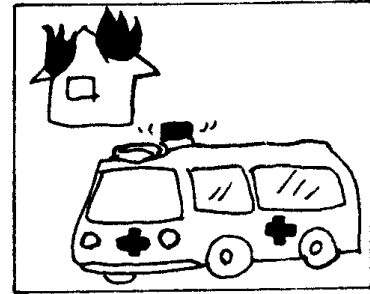

火災 1日に0.3件
救急出動 1日に7.2件

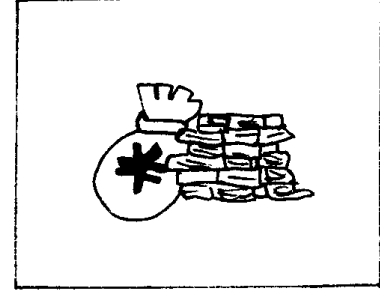

市の財政市民1人当り歳出決算額
264,552円

大牟田市の位置

位置 極東 東経130°32'40" (大字四ヶ湯谷)
 極西 東経130°23'40" (三池港灯台)
 極南 北緯 32°59'53" (萩尾町)
 極北 北緯 33°05'42" (大字上内)

広ぼう 東西 14.0km
 南北 10.8km

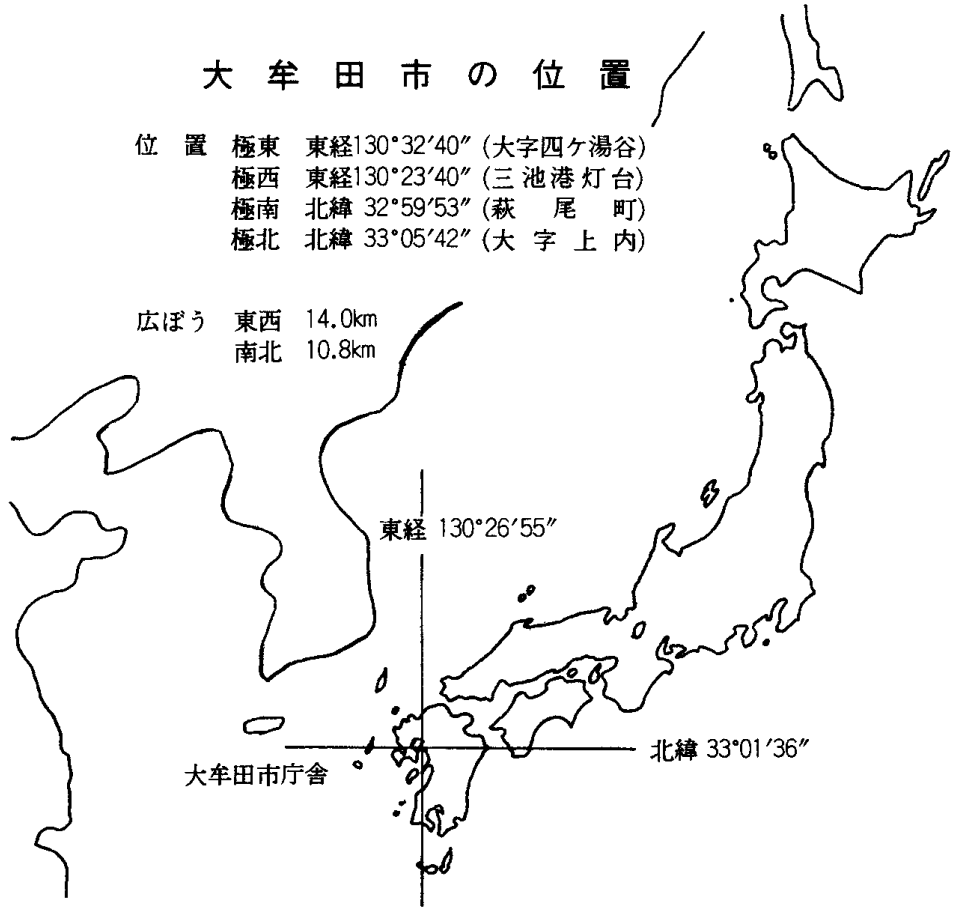

天気概況 (昭和61年)

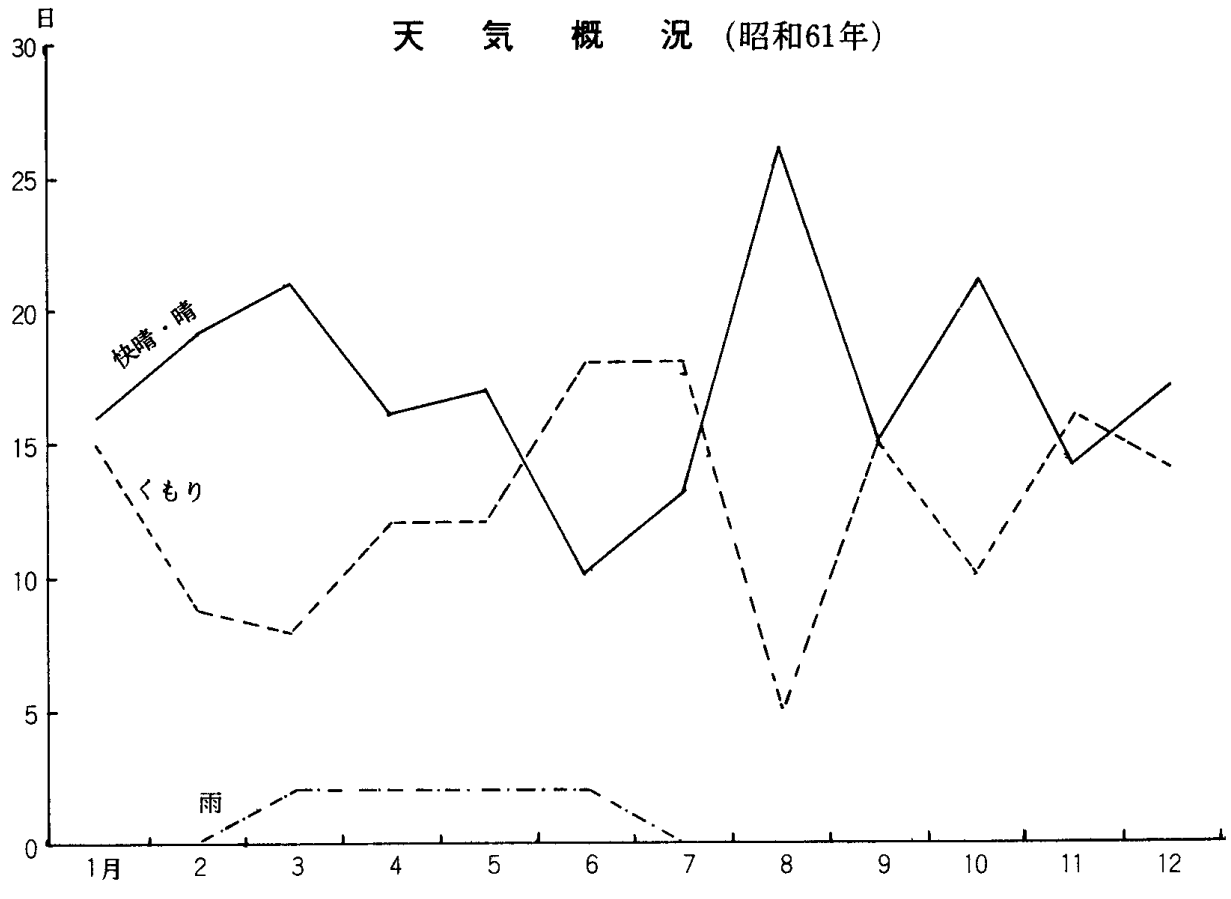

人口の推移（国勢調査人口・推計人口）各年10月1日現在

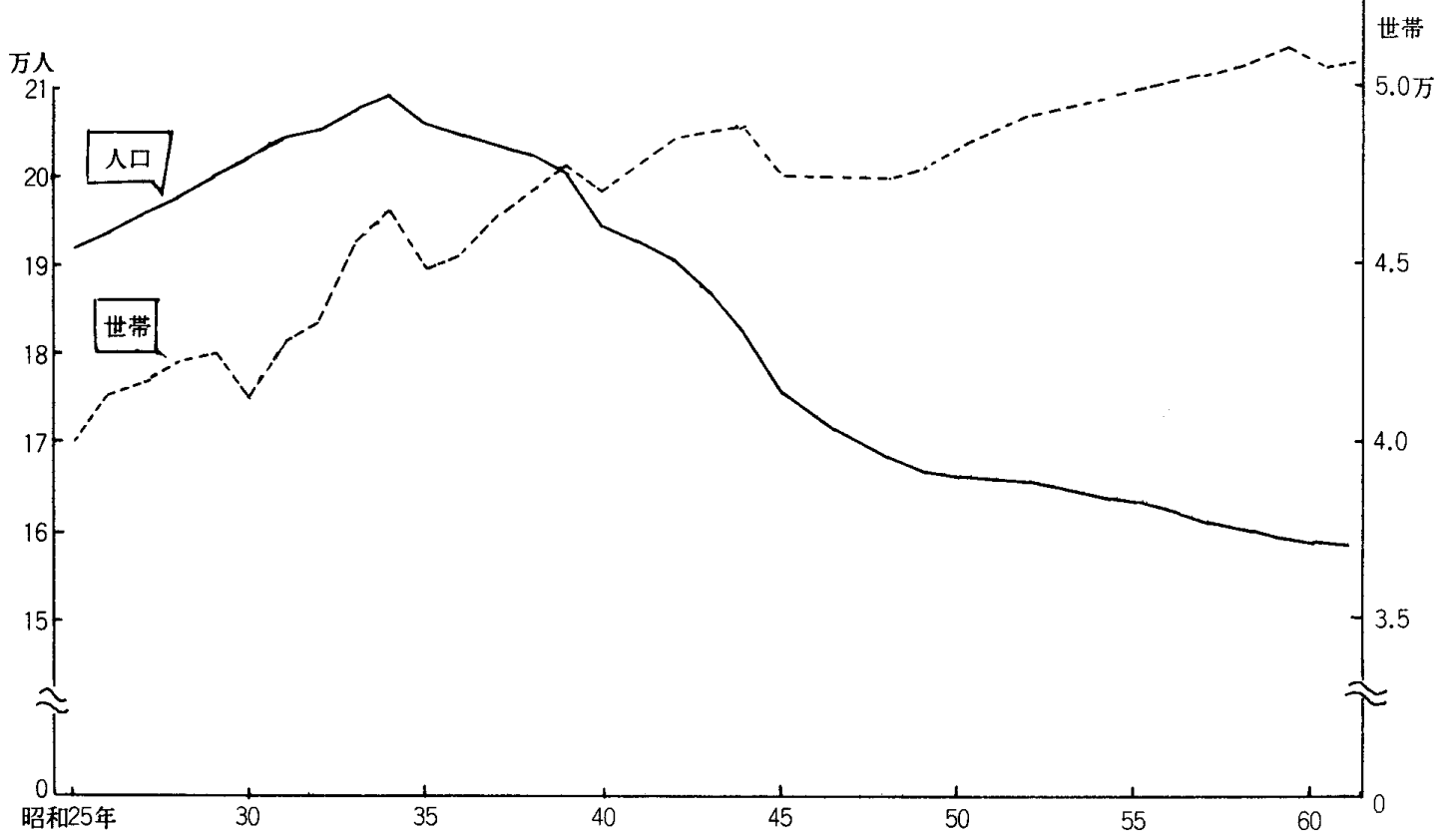

年齢5歳階級別人口（住民基本台帳人口）

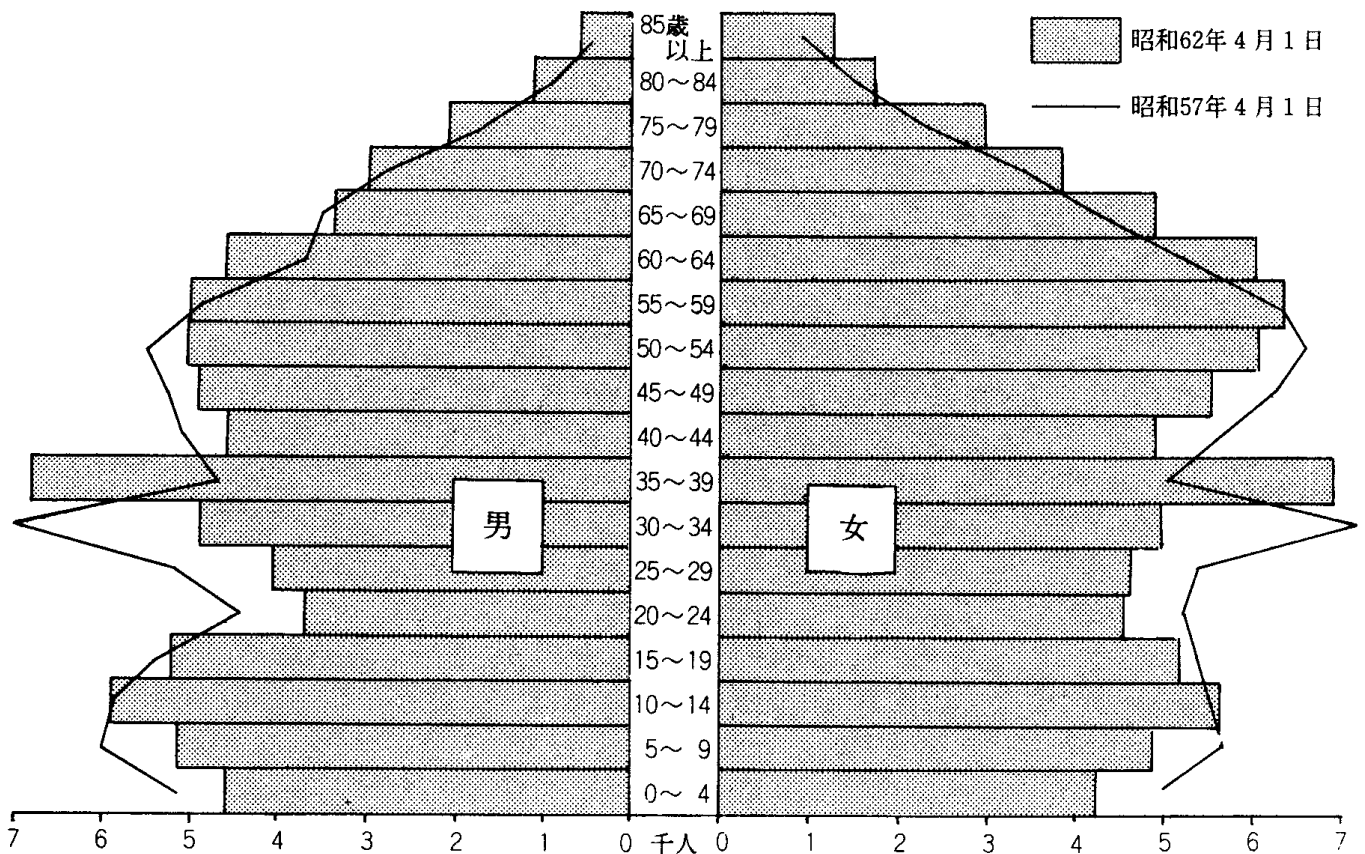

月別気温 (昭和61年)

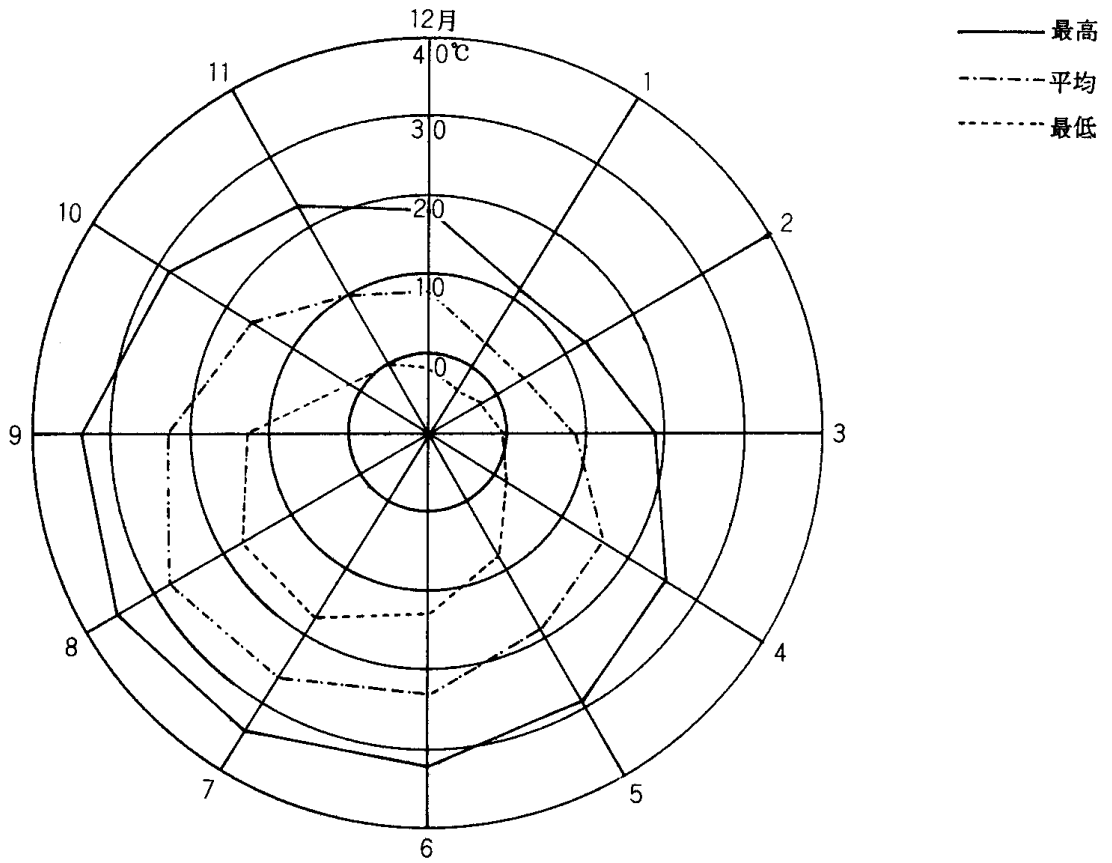

月別降水量 (昭和61年)

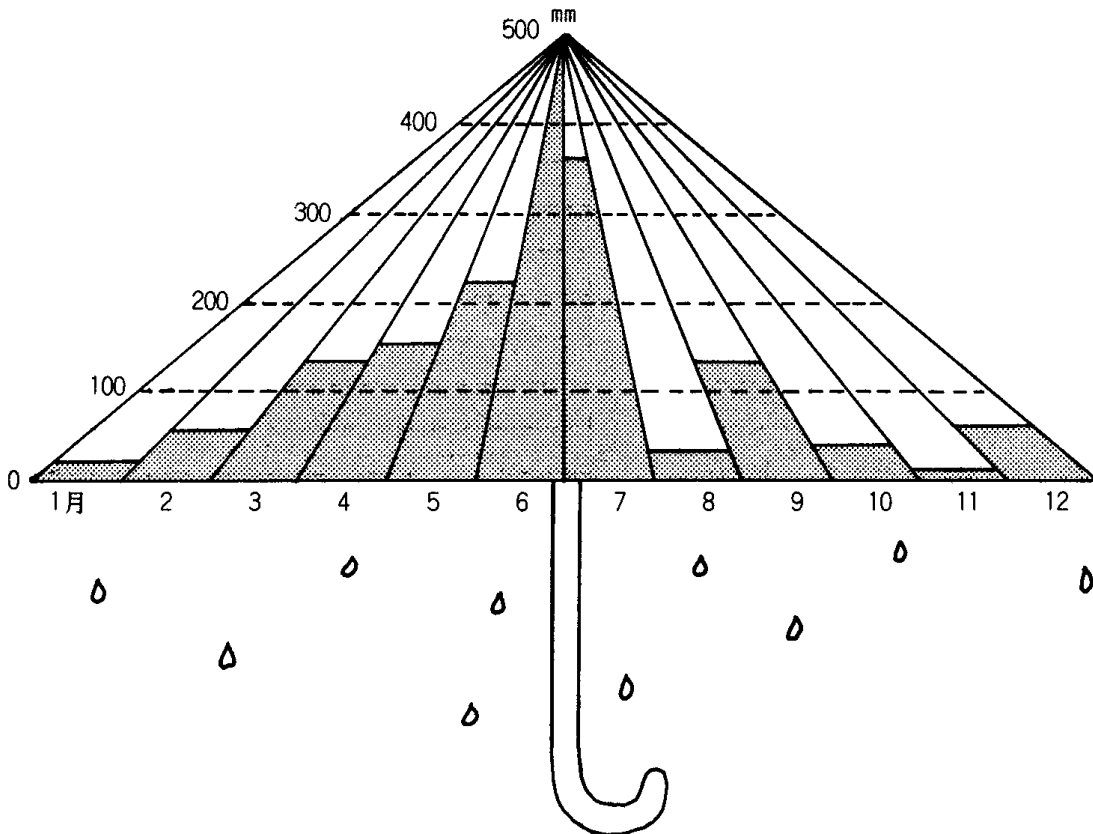

人 口 動 態 (昭和25年～60年)

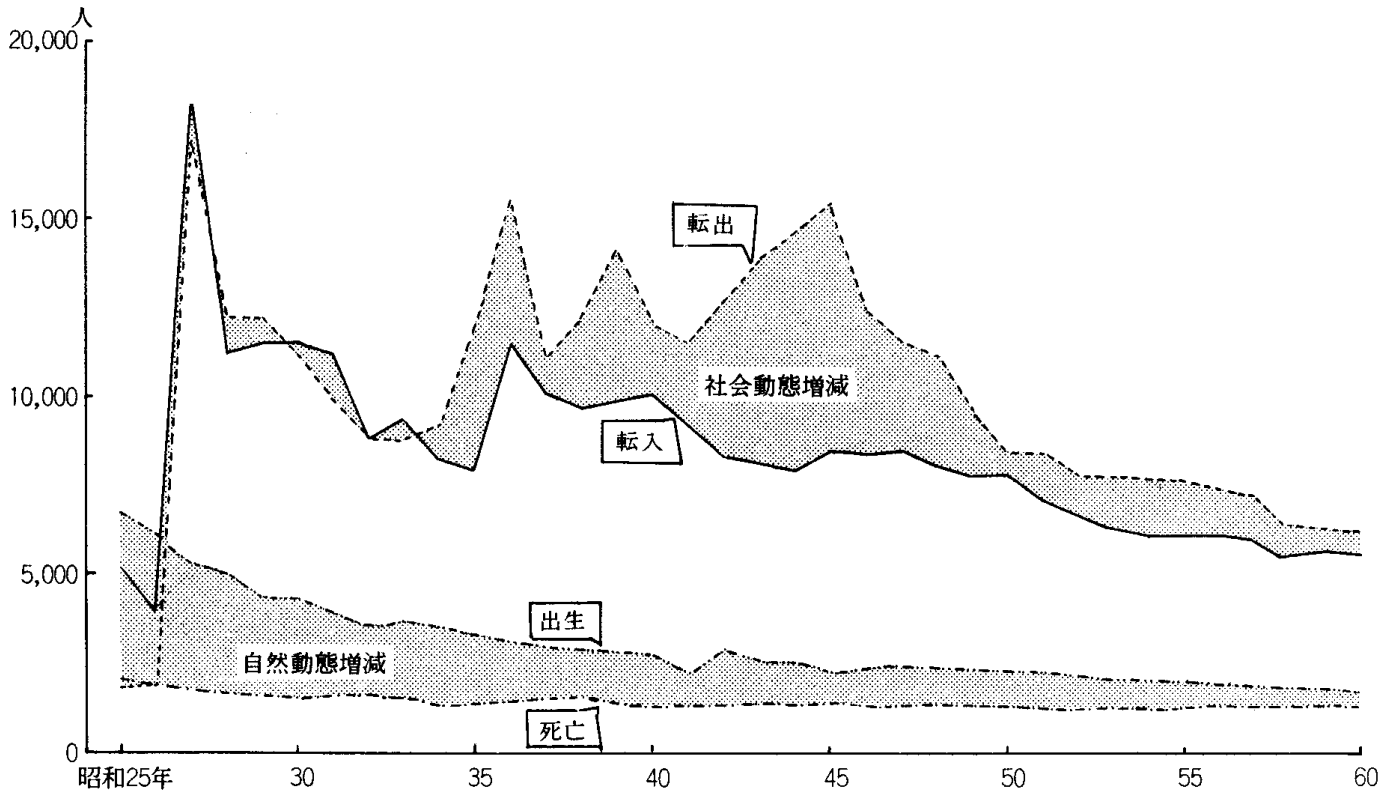

人 口 動 態 (昭和60年)

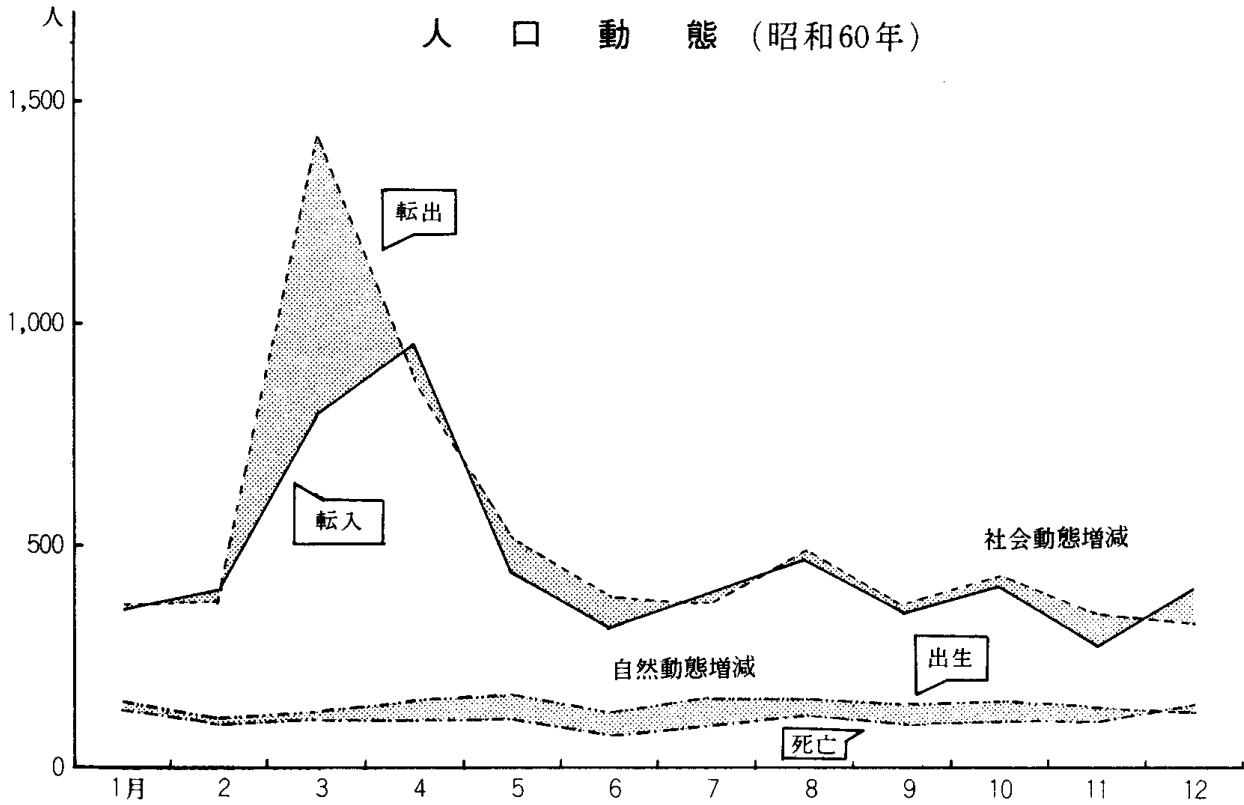

年齢別人口の割合

その1 国勢調査

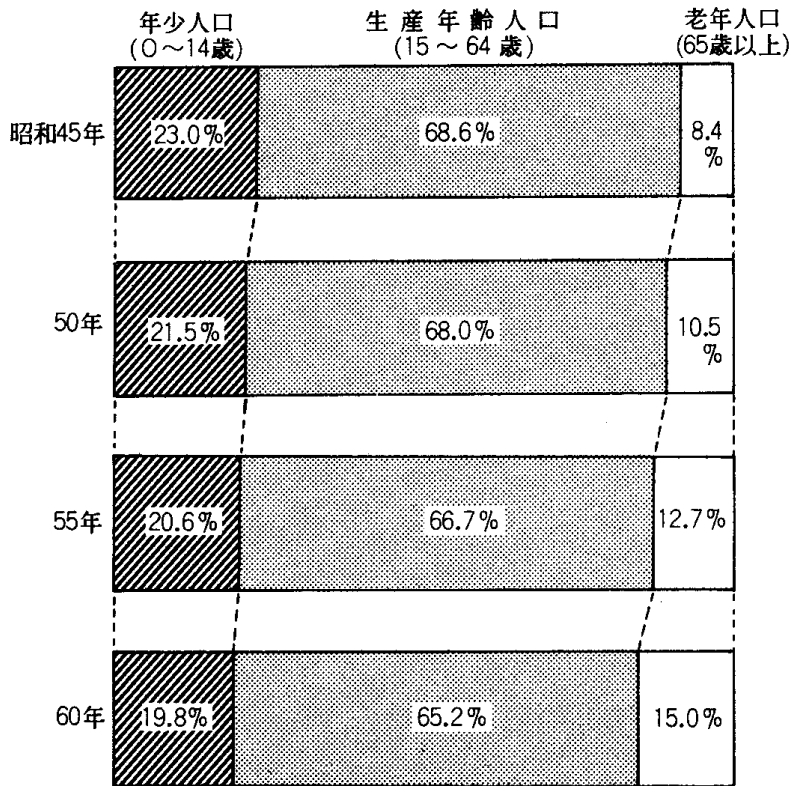

その2 住民基本台帳人口 (昭和62年4月1日現在)

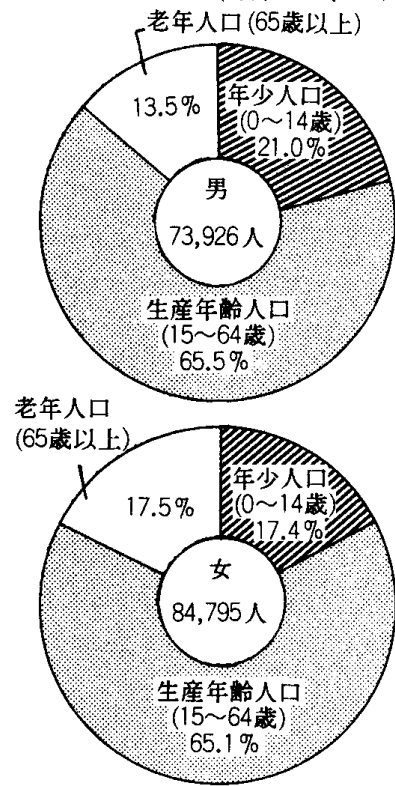

就業者別人口の割合 (各年10月1日現在：国勢調査)

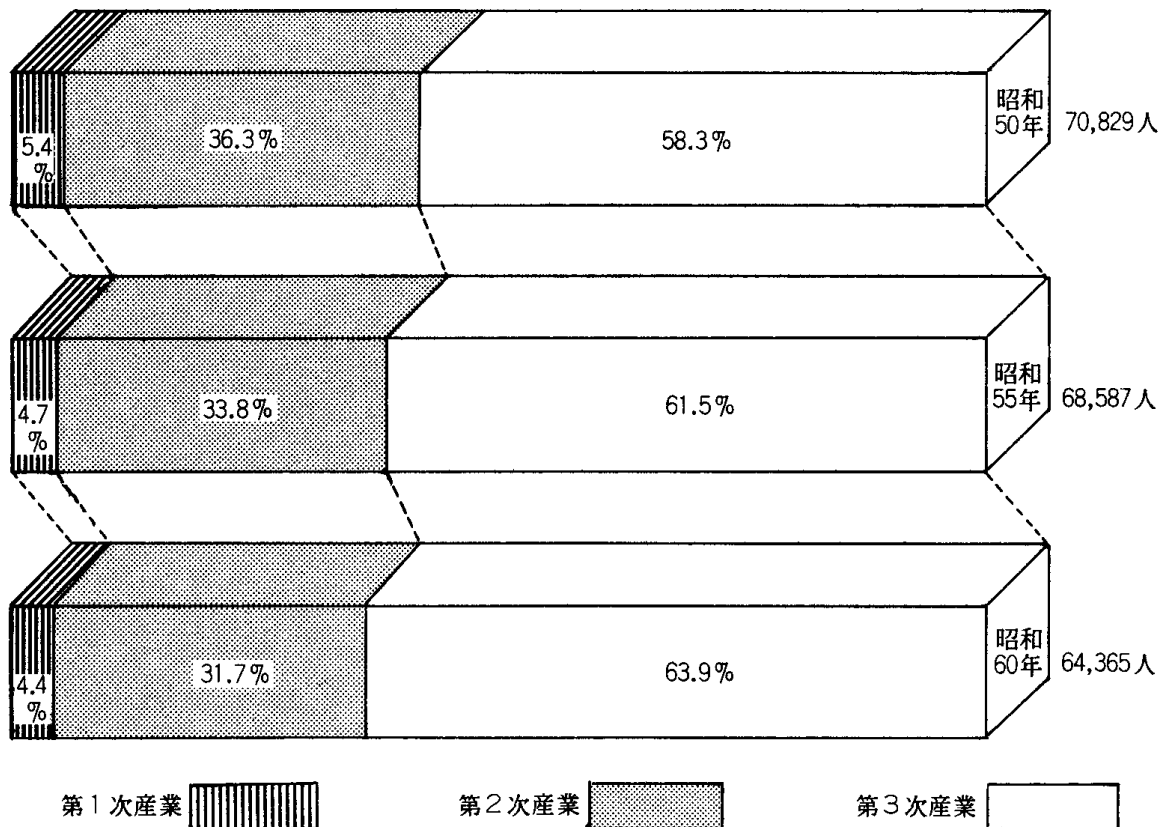

労働力の状況 (昭和60年国勢調査)

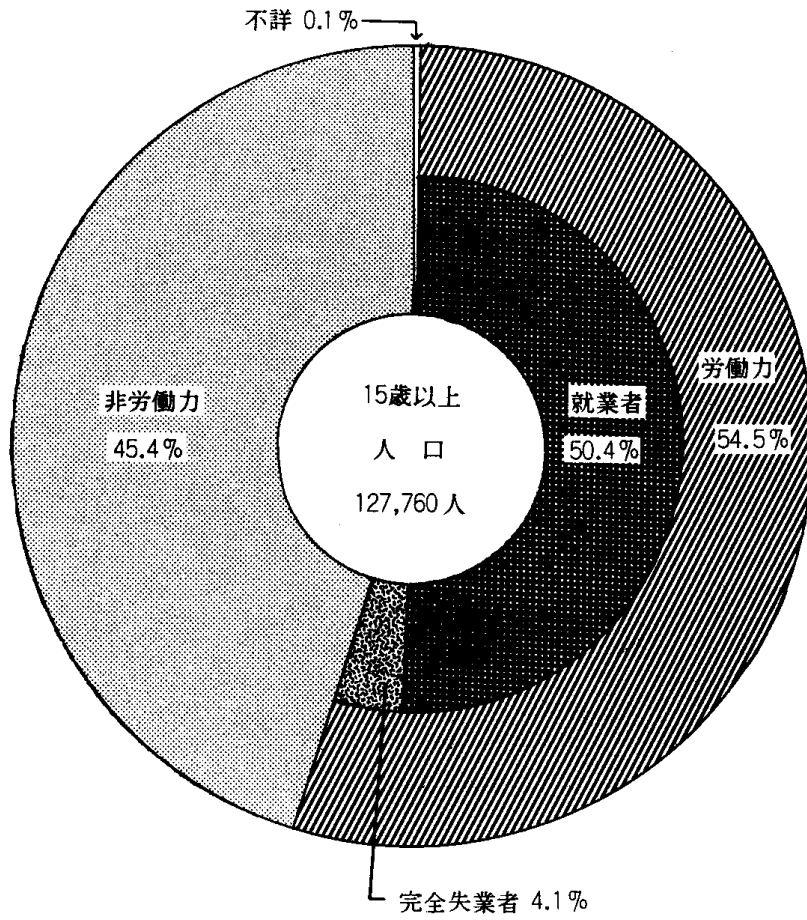

流入流出人口 (昭和55年国勢調査)

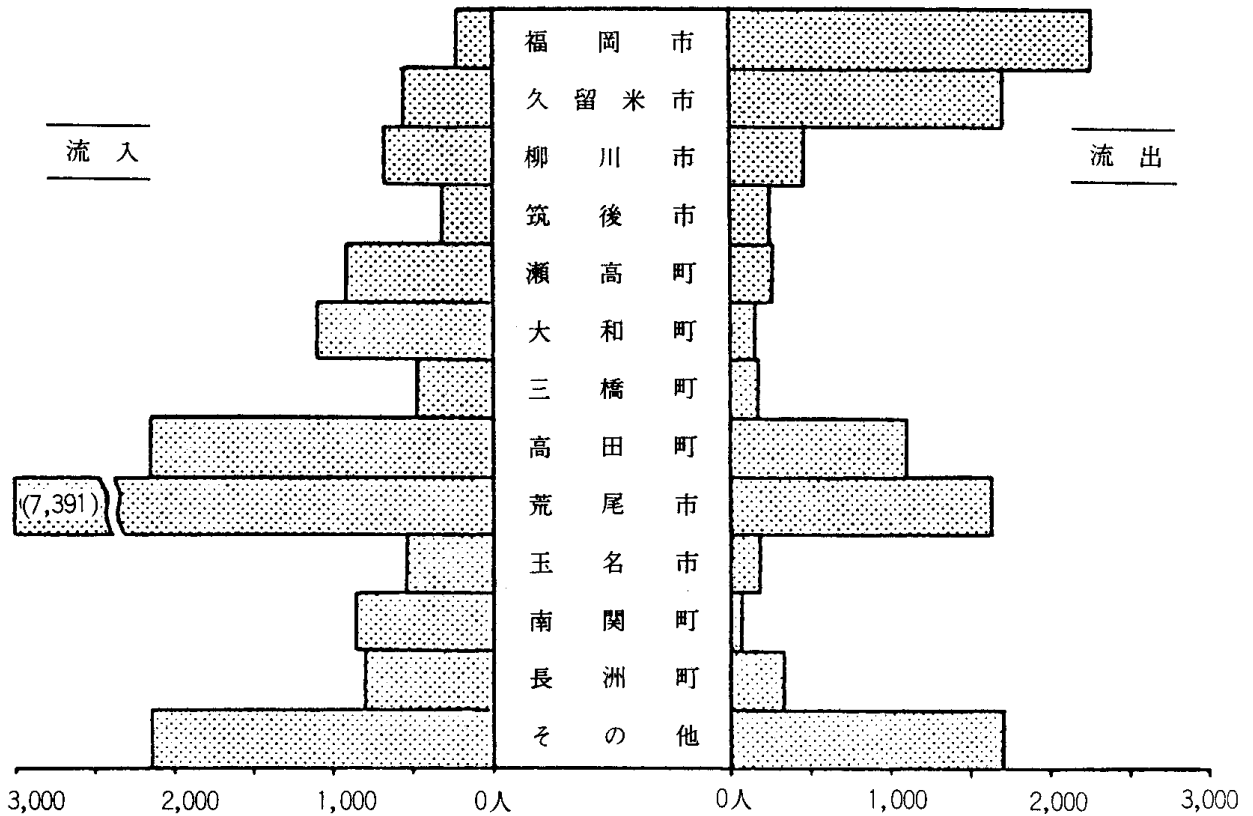

工業の推移 (昭和55年=100)

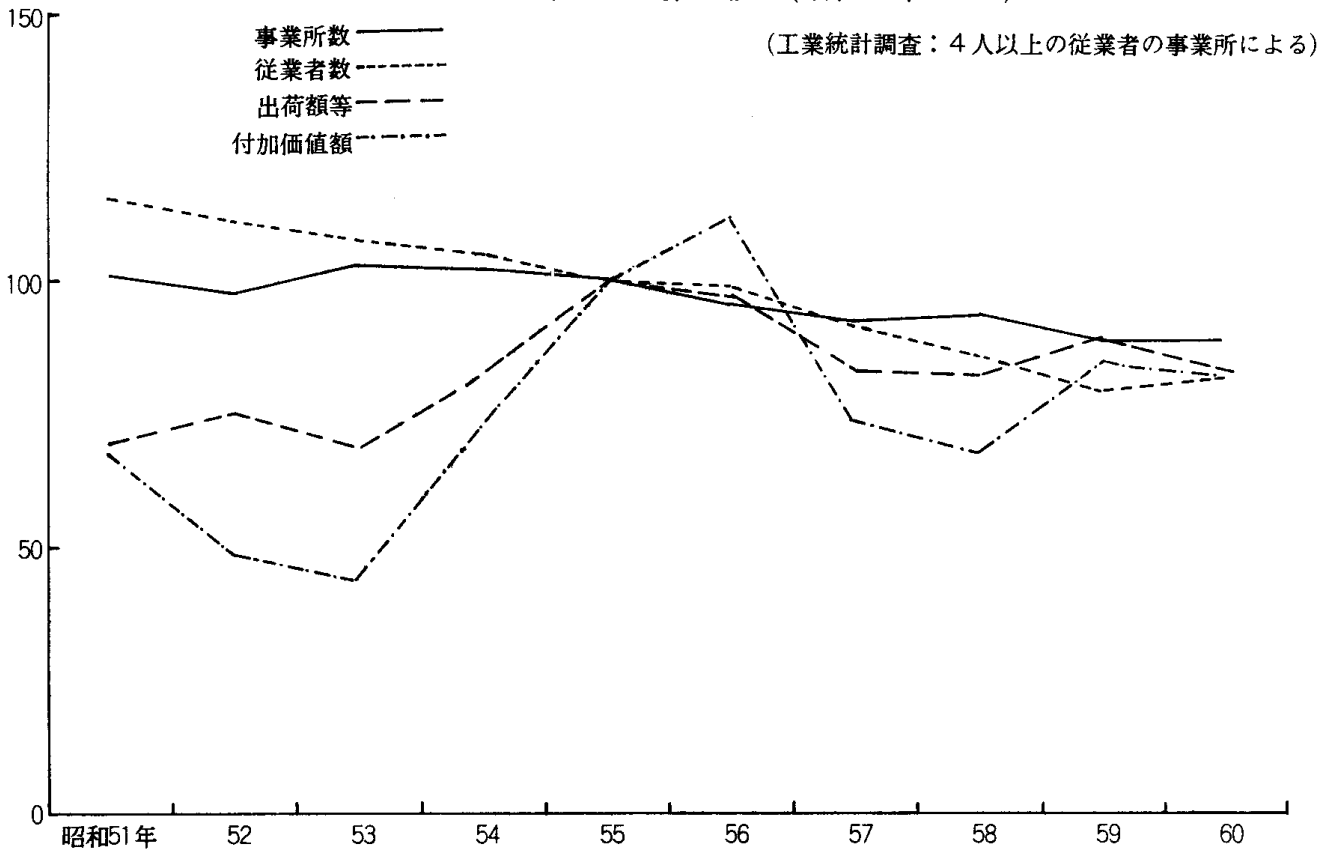

事業所数・従業者の推移(事業所統計調査)

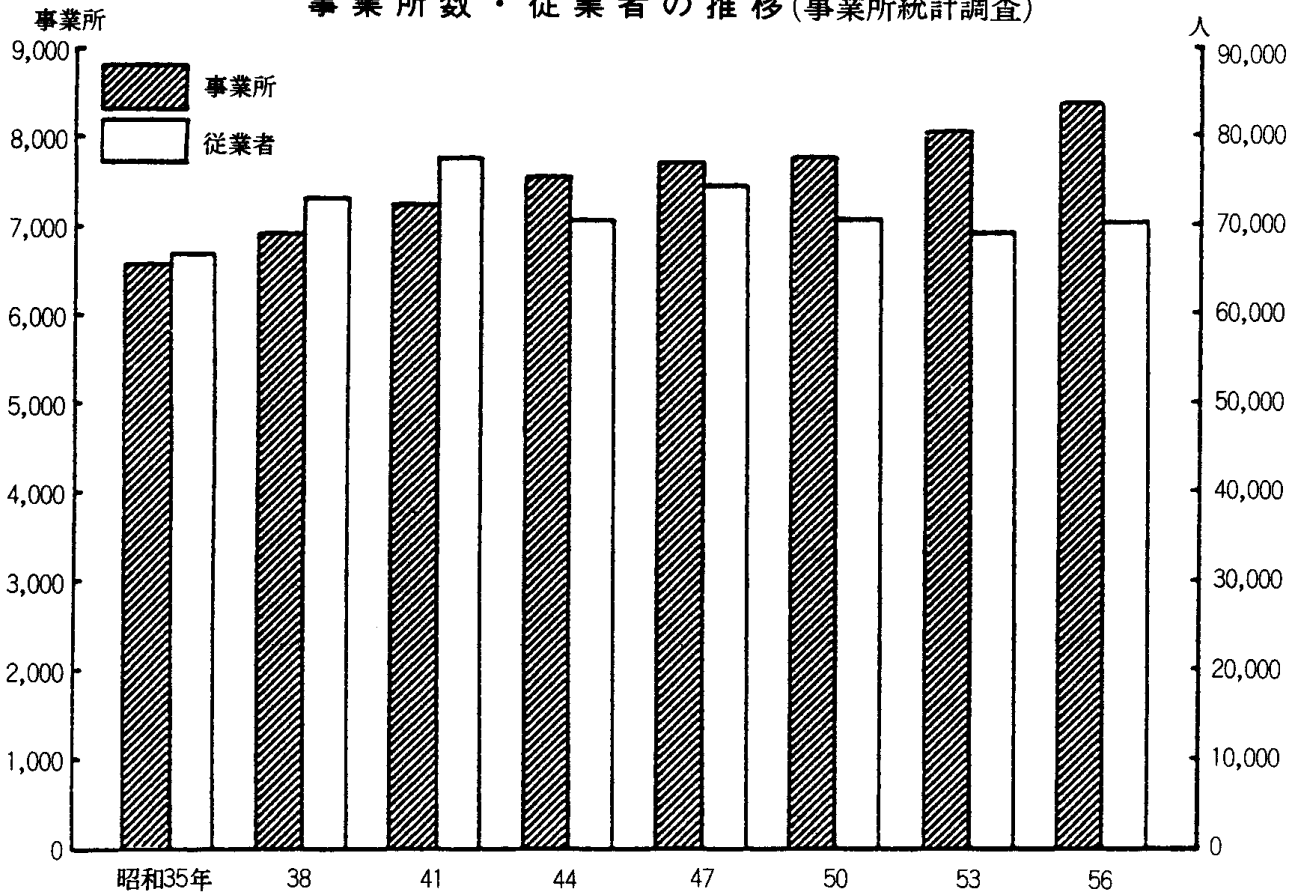

規模別・組織別の割合 (昭和56年事業所統計調査)

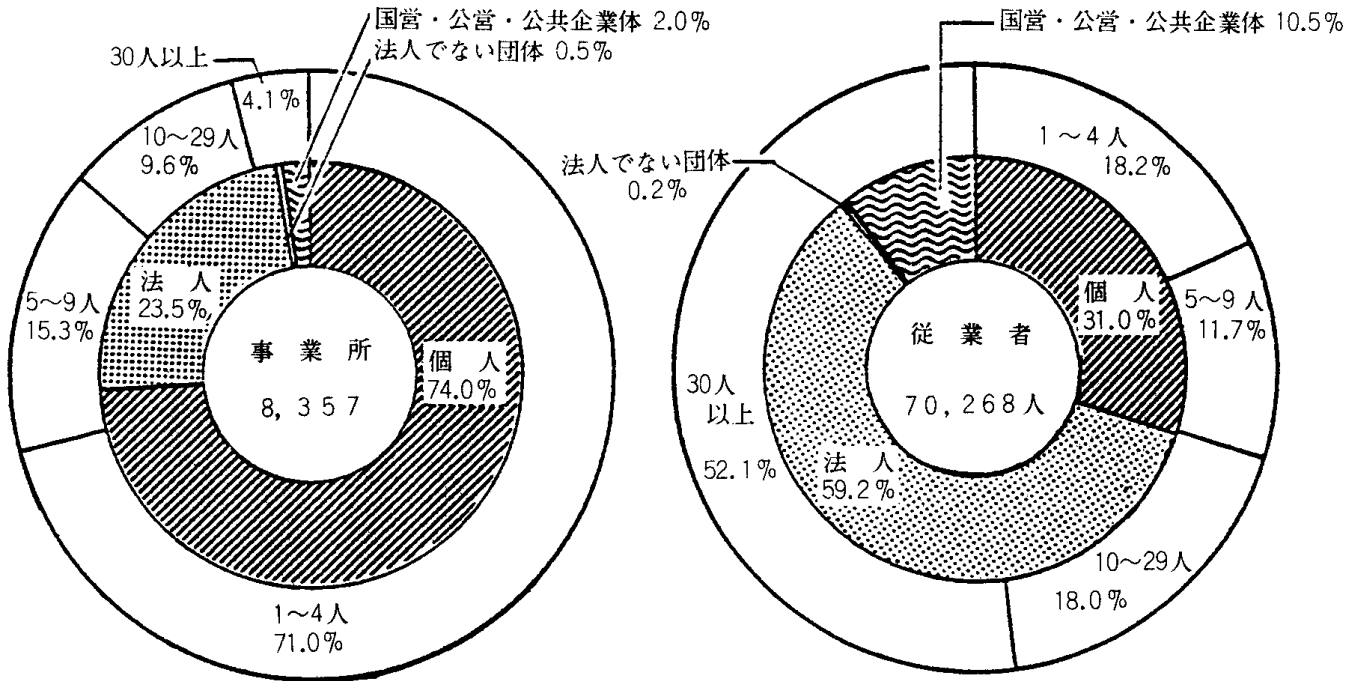

事業所・従業者の産業別割合 (昭和56年事業所統計調査)

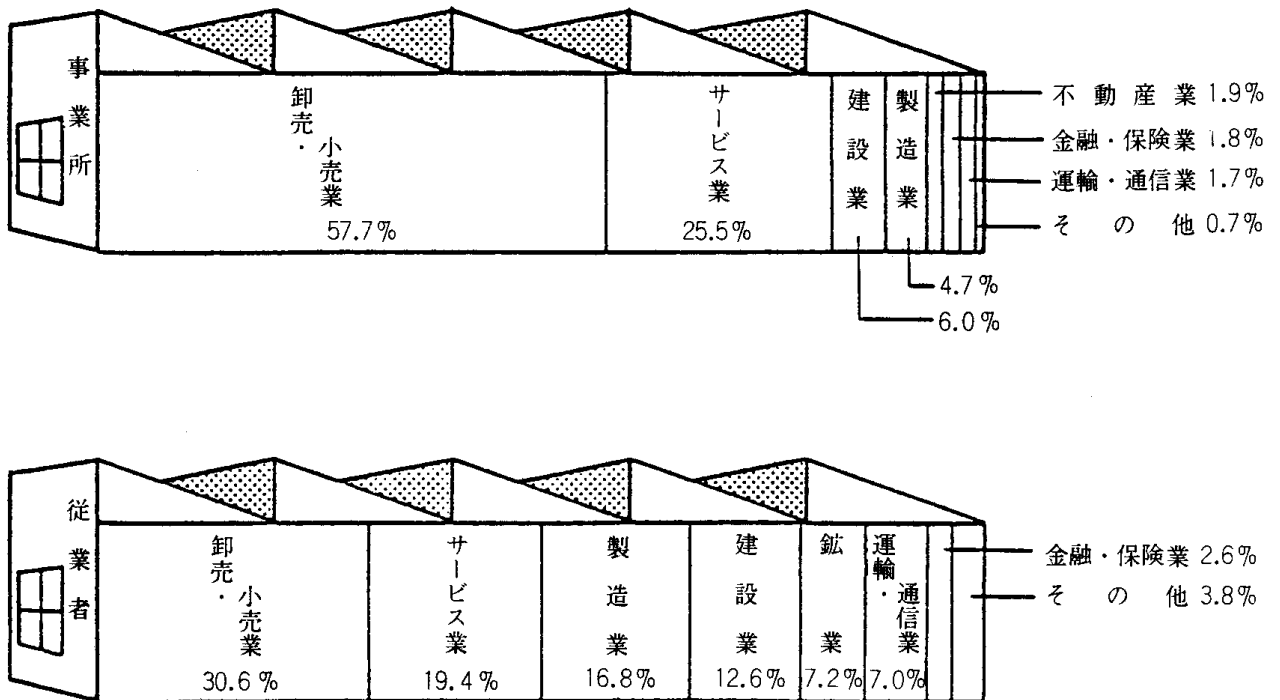

市内自動車登録台数
(各年4月1日)

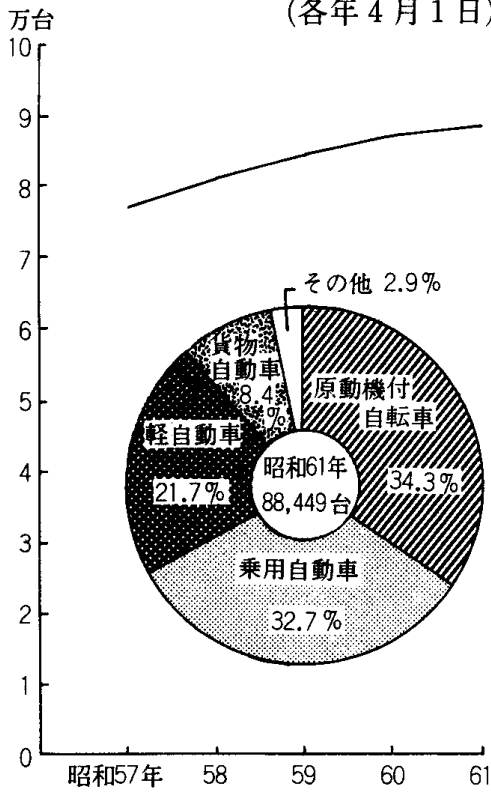

市民交通傷害保険の加入と給付件数

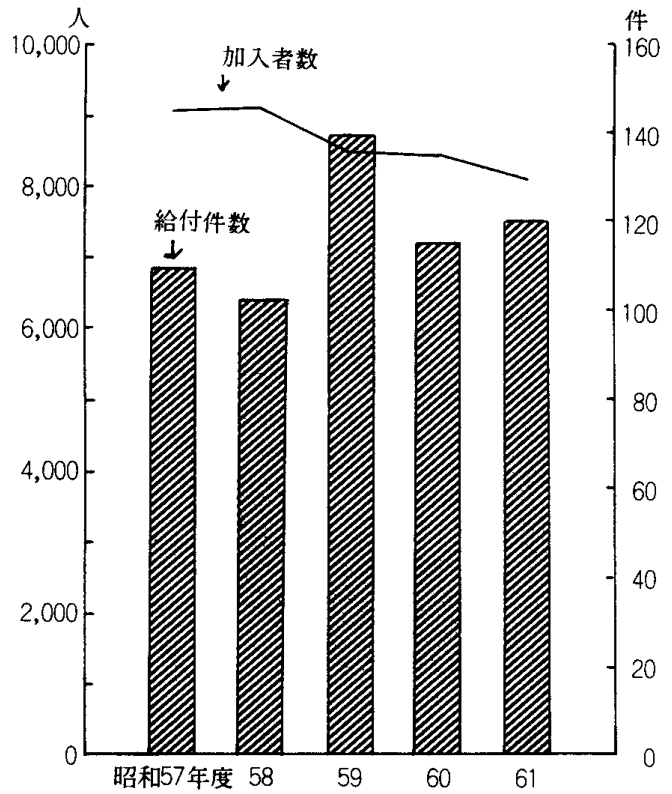

交通事故発生状況
(大牟田警察署管内)

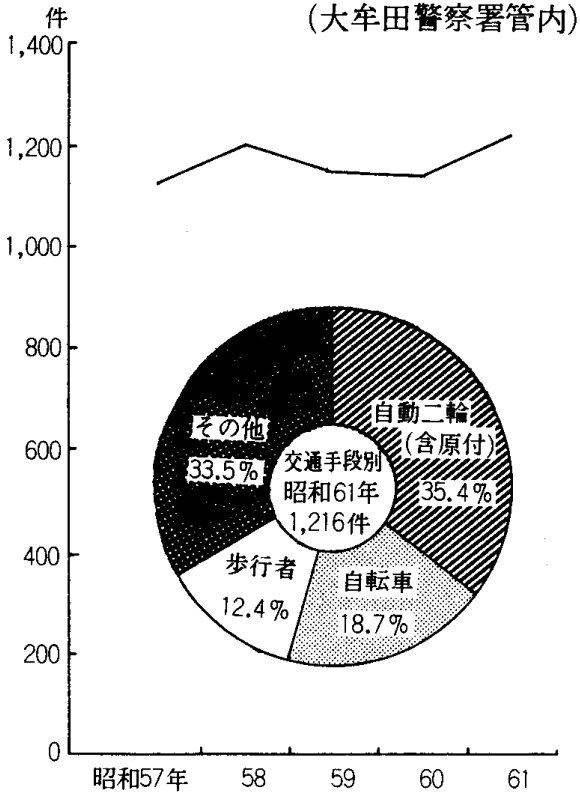

交通事故年代別死傷者数
(昭和61年大牟田警察署管内)

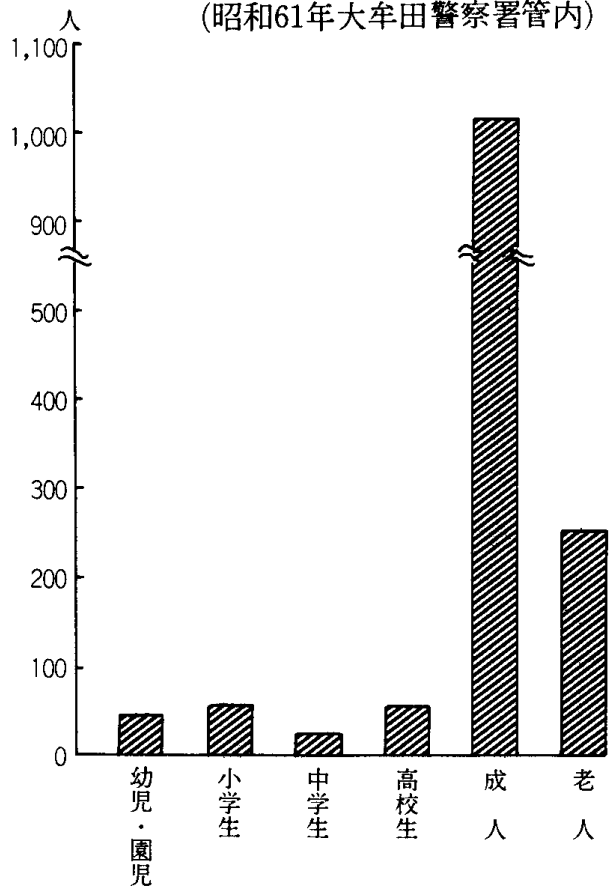

国鉄市内駅乗車人員（昭和61年）

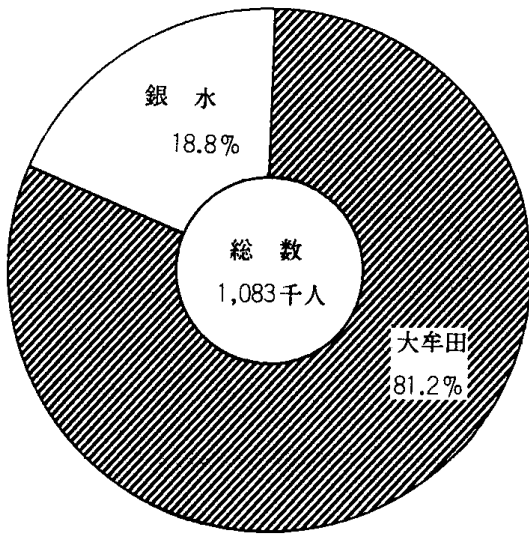

西日本鉄道市内乗車人員（昭和61年）

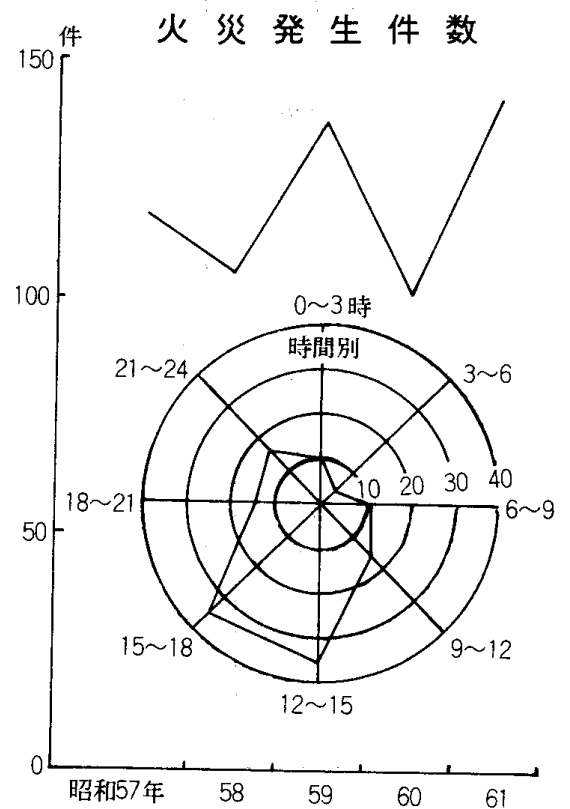
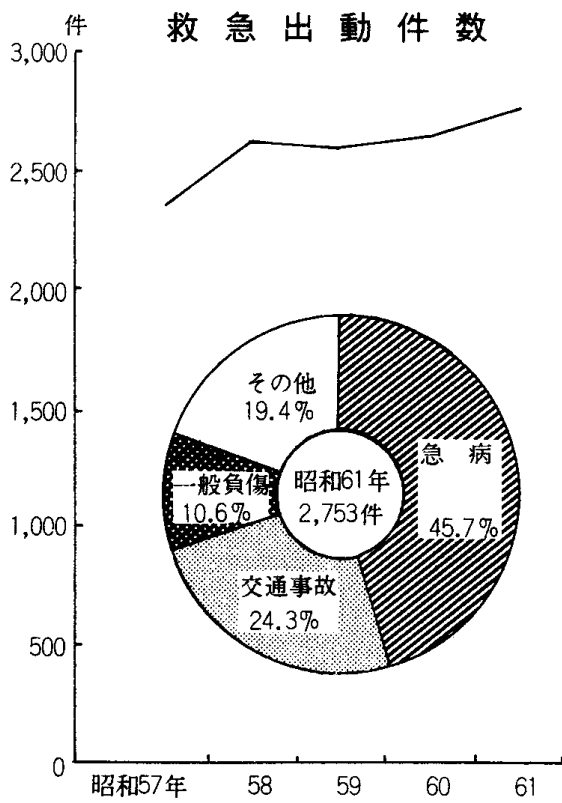
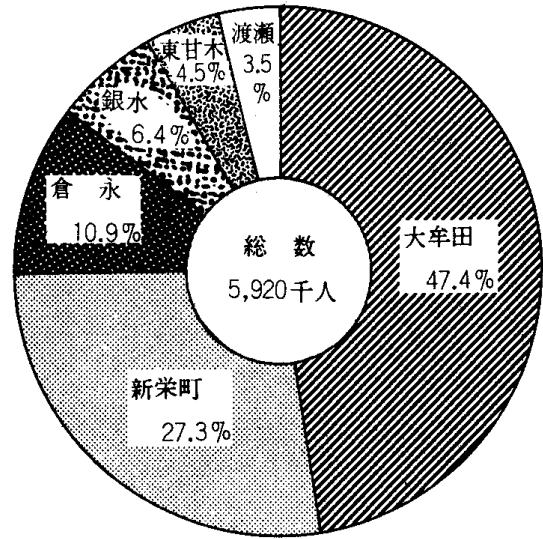

市立図書館蔵書・貸出状況

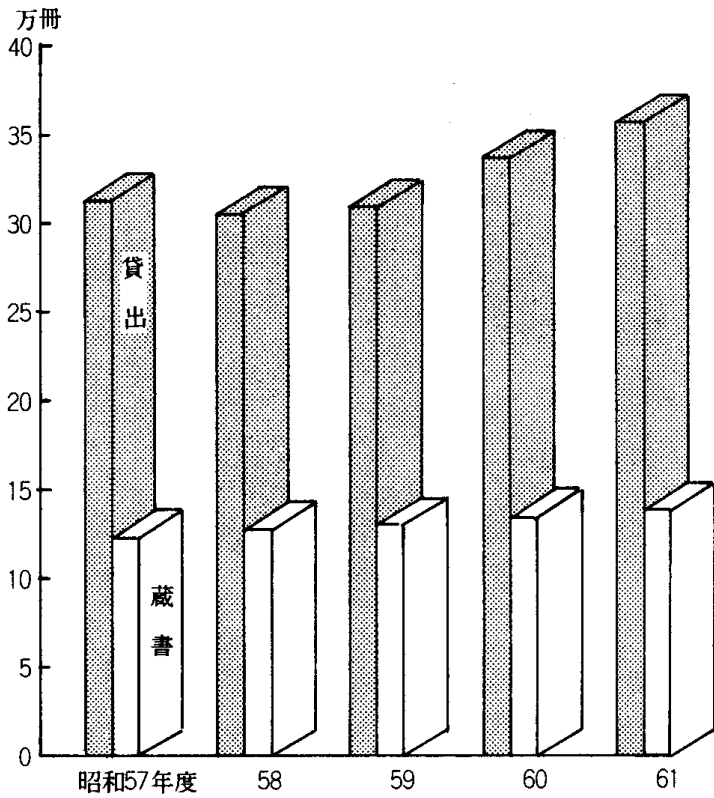

市立図書館分類別蔵書状況

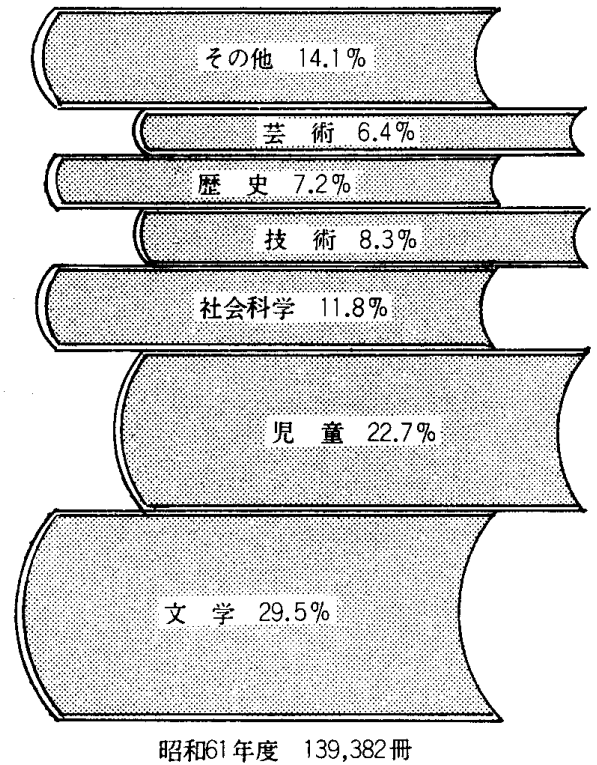

ごみ処理状況

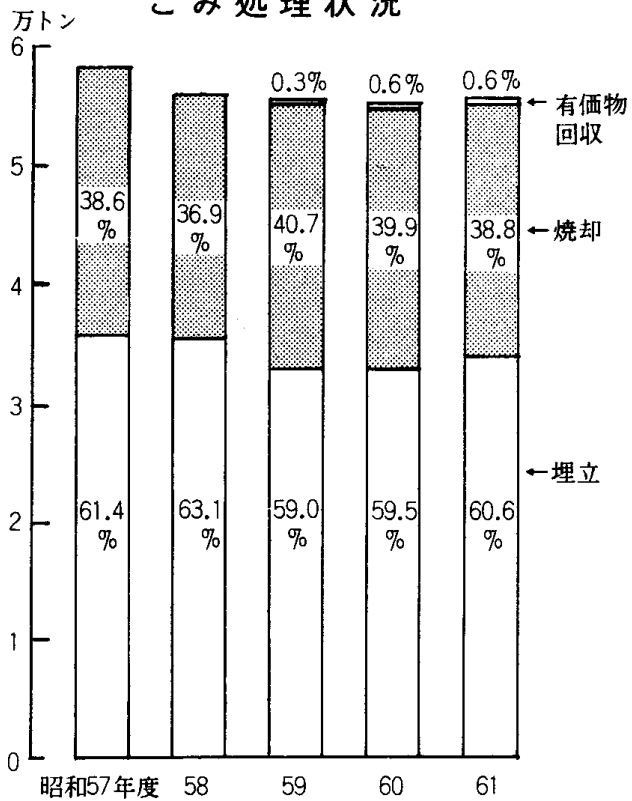

し尿処理状況

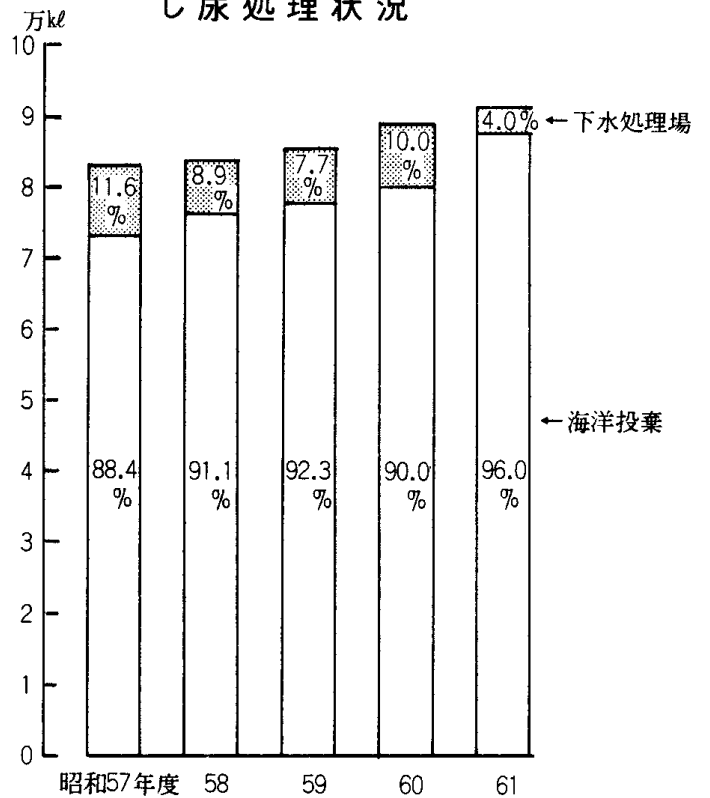

死因別死亡者数 (昭和60年)

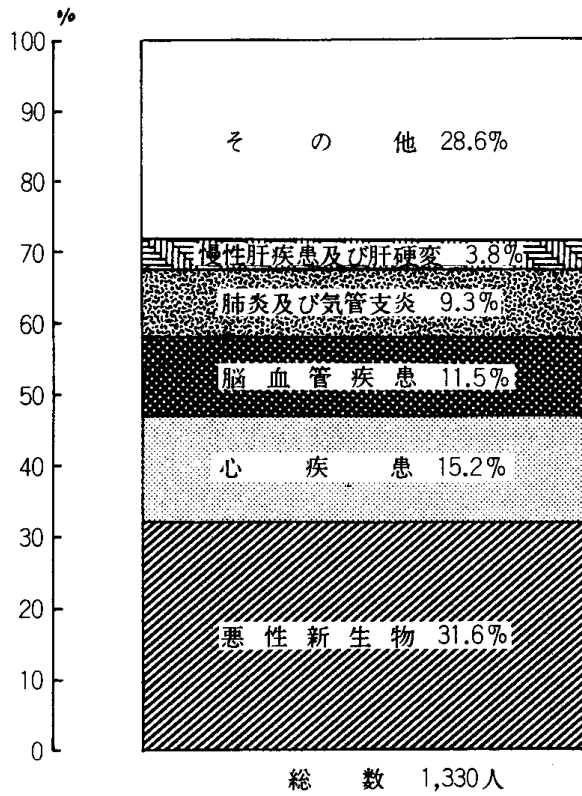

生徒数 (昭和61年5月1日)

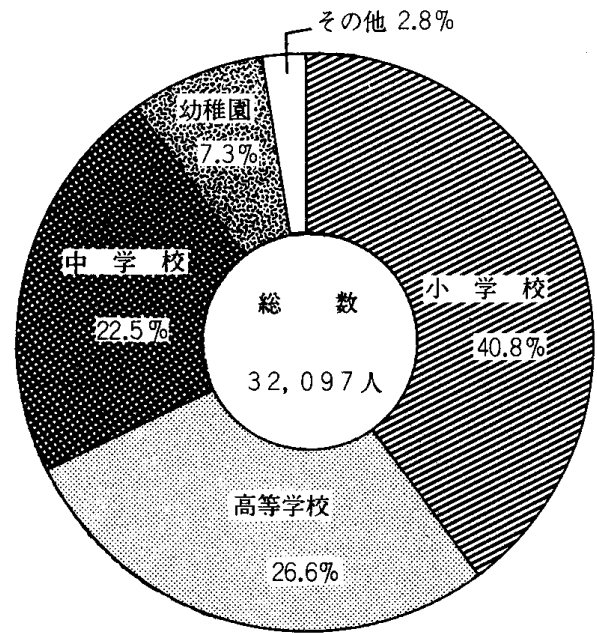

大牟田市消費者物価指数 (総合)

(昭和55年=100)

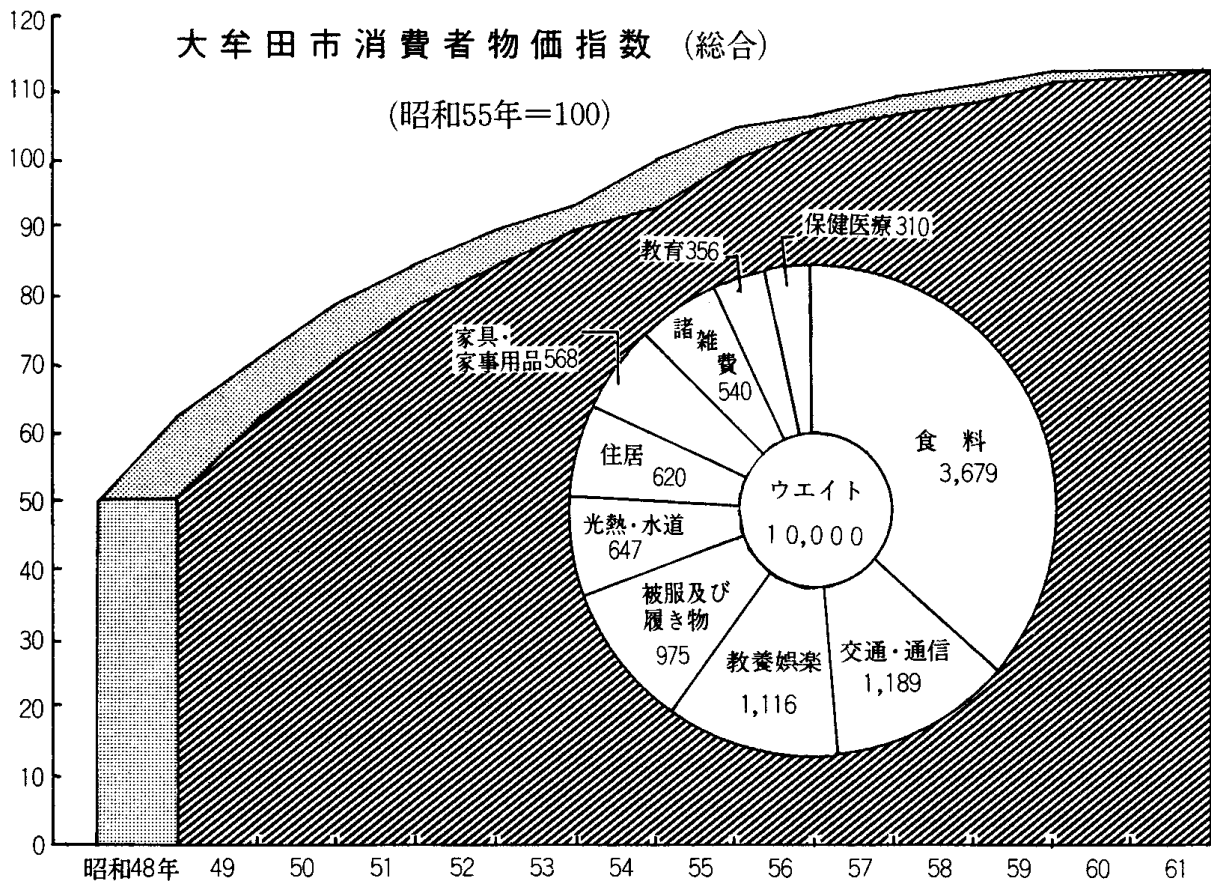

一般会計決算額の推移

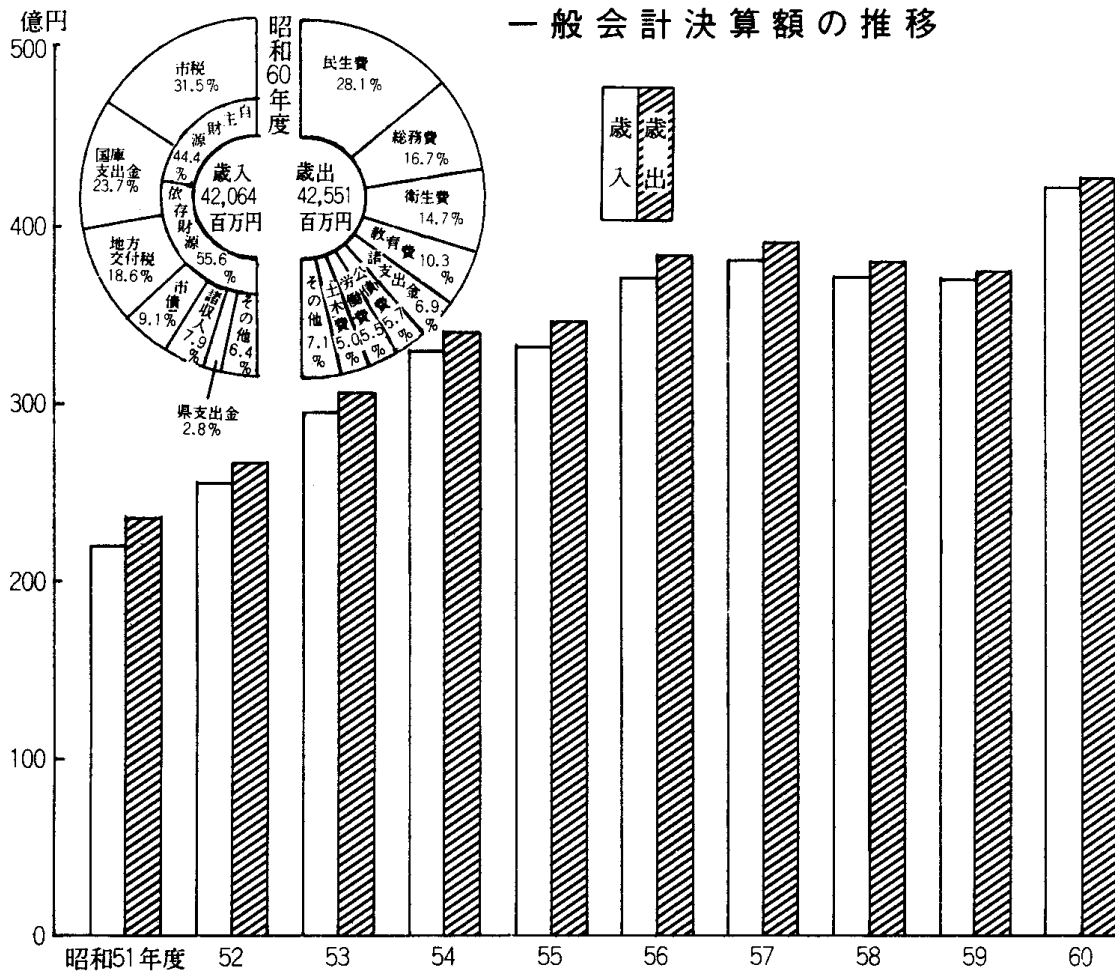

昭和61年度一般会計(当初)予算

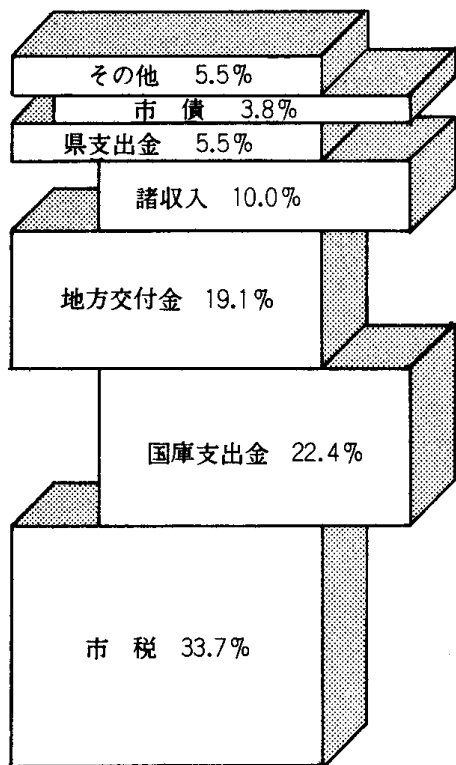

歳入

424 億円

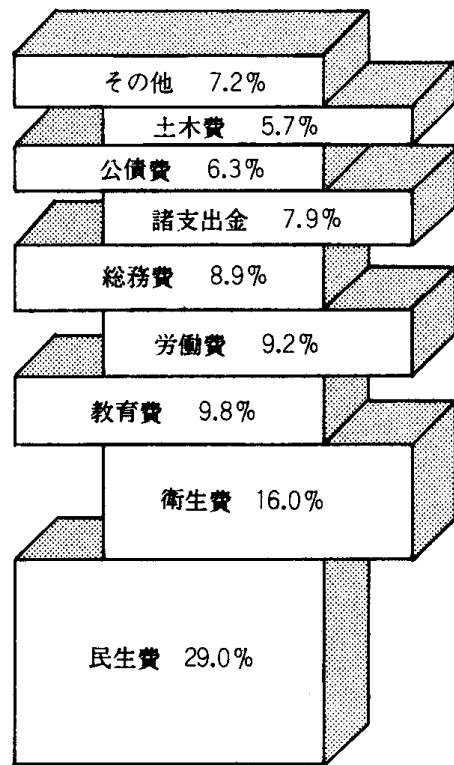

歳出

統計表

2 土地および気象

I 土地および気象

1 市域の変せん

(単位 km²)

年月日	編入地名	増加面積	総面積
大 6. 3. 1	市制施行
昭 4. 4. 1	三川町	...	18.31
16. 4. 1	銀水村	40.76	59.07
16. 4. 1	三池町	8.79	67.86
16. 4. 1	駛馬町	6.59	74.45
16. 4. 1	玉川村	8.44	82.89
25. 10. 1	国勢調査時, 国土地理院の修正により減少	△ 5.61	77.28
28. 4. 1	人工島初島	0.014	77.29
30. 4. 1	健老町地先埋立地	0.445	77.74
30. 10. 1	国勢調査時, 国土地理院の修正により減少	△ 2.21	75.53
35. 4. 1	本浜田町地先埋立地	0.129	75.66
37. 8. 1	新港町地先埋立地	0.117	75.78
40. 10. 1	国勢調査時, 国土地理院の修正により増加	0.45	76.23
45. 4. 1	四山町地先埋立地	0.45	76.68
46. 4. 1	人工島三池島	0.0065	76.69
47. 11. 1	昭和開	2.717	79.41
53. 3. 16	健老町地先埋立地	0.697	80.11
56. 12. 1	西新町地先埋立地	0.103	80.21
59. 8. 16	四山町地先埋立地	0.337	80.55

資料 行政管理部総務課

(注) 総面積については小数点第2位まで記載した。

2 位

置 (昭和62年4月1日現在)

方位	極地名	経緯度	距離
極東	大字四ヶ湯谷	東経 130度 32分 40秒	14.0 Km
極西	三池港灯台	東経 130度 23分 40秒	
極南	萩尾町	北緯 32度 59分 53秒	10.8 Km
極北	大字上内	北緯 33度 05分 42秒	

資料 建設部計画課

3 市役所の位置 (昭和62年4月1日現在)

所在地	東経	北緯
有明町2丁目3番地	130度 26分 55秒	33度 1分 36秒

資料 建設部計画課

4 小 学 校 区 別 面 積 (昭和 62 年 4 月 1 日現在)

(単位 km²・%)

校 区	面 積	構 成 比	校 区	面 積	構 成 比
総 数	80.55	100.00			
三 里	2.10	2.61	中 友	0.96	1.19
三 川	1.26	1.56	明 治	3.65	4.53
川 尻	1.25	1.55	白 川	1.48	1.84
諏 訪	3.02	3.75	平 原	2.63	3.27
駛 馬 南	2.11	2.62	高 取	3.93	4.88
駛 馬 北	1.78	2.21	三 池	4.25	5.28
笹 原	1.60	1.99	羽 山 台	1.41	1.75
天 道	1.54	1.91	銀 水	5.09	6.32
玉 川	6.93	8.60	上 内	13.21	16.40
上 官	0.79	0.98	吉 野	3.62	4.49
大 牟 田	1.80	2.23	倉 永	5.62	6.98
大 正	0.79	0.98	手 鎌	9.73	12.08

資料 建設部計画課

5 民 有 地 面 積

各年 1 月 1 日現在の資産税課台帳による、国や地方公共団体の所有地、公用地墓地、道路水路、ため池、社寺の境内地などの非課税は含まない。

(単位 km²)

地 目	昭 和 58 年	昭 和 59 年	昭 和 60 年	昭 和 61 年	昭 和 62 年
総 数	50.32	49.91	49.70	49.71	49.70
宅 地	18.20	18.24	18.29	18.41	18.41
田	11.12	11.02	10.90	10.80	10.69
畑	6.63	6.57	6.53	6.56	6.59
山 林	7.22	7.04	7.00	6.96	6.96
原 野	0.82	0.78	0.66	0.66	0.66
池 沼	0.06	0.06	0.05	0.05	0.16
雑 種 地	6.27	6.20	6.27	6.27	6.23

資料 市民部資産税課

6 気象の概況

年月別	天 気 日 数					
	快 晴	晴	く も り	雨	雨が降った日	雪が降った日
昭和57年	74	141	121	29	130	3
58	64	129	151	21	94	6
59	33	172	140	21	101	9
60	21	155	166	23	133	4
61	38	167	152	8	127	3
61年 1月	3	13	15	—	6	1
2	—	19	9	—	8	1
3	4	17	8	2	10	1
4	2	14	12	2	14	—
5	5	12	12	2	11	—
6	—	10	18	2	14	—
7	1	12	18	—	16	—
8	5	21	5	—	7	—
9	4	11	15	—	13	—
10	5	16	10	—	7	—
11	5	9	16	—	10	—
12	4	13	14	—	11	—

年月別	気 温			平均湿度 (%)	降水量 (mm)	風		
	平均	最高	最低			最大風速 m/s	平均風速 m/s	最多風向
昭和57年	17.1	36.0	— 3.0	70.2	1,922.0	10.2	1.7	北
58	16.1	36.5	— 4.5	69.2	2,006.5	9.7	1.9	北
59	15.6	36.0	— 3.5	70.1	1,474.0	9.1	2.1	北
60	16.0	36.5	— 5.0	78.3	2,277.5	18.5	2.4	北
61	15.1	34.5	— 4.0	81.5	1,739.5	9.9	2.2	北西
61年 1月	3.4	11.5	— 4.0	79.3	20.5	6.4	2.4	北西
2	3.8	13.0	— 2.5	75.2	52.5	6.3	2.6	北西
3	8.7	19.0	— 1.0	78.2	135.0	7.0	2.6	北
4	14.9	25.5	1.5	84.6	156.5	7.0	2.3	北西
5	18.6	29.0	8.0	82.4	226.0	7.0	2.4	北西
6	22.8	32.0	13.0	86.6	491.5	8.5	2.3	南西
7	25.9	34.0	17.5	85.5	365.0	6.4	2.3	南西
8	27.4	34.5	17.0	76.2	36.5	9.9	2.2	南西
9	22.3	33.5	12.5	84.6	137.0	8.0	2.0	北
10	15.8	28.0	1.0	80.5	41.0	7.5	2.0	北
11	10.1	22.5	0.0	82.7	14.5	7.0	1.7	北
12	7.8	18.0	— 2.0	82.2	63.5	7.1	2.0	北西

資料 消防本部

(注) 最大風速は10分間の平均風速の最大値である。

7 台 風

台風襲来 年月日	台風名	最低気圧		最大風速			最大 瞬間 風速 (m/s)	総 降水量 (mm)	台風の経路 概 略	九州地方の主な被害
		示 度 (mb)	起 時	速 度 (m/s)	風 向	起 時				
61. 7. 16 5 17	第8号	1001.1	17.14:05	6.8	北北西	17.14:10	9.3	0.0	フィリピン東海上→沖縄本島東海上→奄美大島西海上→種子島、屋久島付近→都井岬南東海上→本州南岸を東進	負傷者 1 住家半壊及び一部破損 6 床下浸水 2 道路損壊 20 山がけくずれ 10 通信被害 6
61. 8. 28	第13号	995.7	28.16:30	11.2	南南東	28.12:20	22.6	1.5	フィリピン東海上→日本の南海上で迷走→沖縄本島付近→東シナ海西部→朝鮮半島上陸後衰退	負傷者 2 住家全壊・流失 9 住家半壊及び一部破損 256 道路損壊 16 漁船沈没 1 同破損 2 山がけくずれ 3

資料 福岡管区気象台 (注) 被害については各県警察本部の調べによる。

8 風 水 害 状 況

年 月 日	原 因	被 害 状 況						
59. 6. 7	大 雨	床上浸水	30戸	床下浸水	333戸	田畑冠水	31 ha	
		崖くずれ	2か所	道路損壊	3か所	河川損壊	5か所	
		溜池頭首工	5か所					
60. 8. 31	台 風	死者	1人	重傷	1人	軽傷	2人	住宅全壊 2戸
		住宅半壊	2戸	住宅一部破損	76	床下浸水	13戸	

資料 行政管理部総務課

Ⅱ 人 口

9 人 口 の

1. この表は明治22年以降の人口推移を年別にかかげたもので、なお、昭和22年以降は国勢調査
2. 昭和51年より住民基本台帳人口を市の人口として公表しているが、この表については暦年の必
3. 住民基本台帳人口は住民基本台帳法により住民票による世帯数及び人口である。
4. 推計人口は国勢調査の世帯数、人口を基礎に住民基本台帳法及び外国人登録の規定による異動数

年 次	世 帯 数	人 口			純増加数	純増加率 (%)	備 考
		総 数	男	女			
明治22年	2,017	11,295	町制施行
23	2,289	12,864	1,569	13.8	
24	2,446	13,815	951	7.3	
25	2,472	13,905	90	0.6	
26	2,498	13,988	83	0.5	
27	2,756	15,626	1,638	11.7	
28	2,877	16,255	629	4.0	
29	2,981	16,872	617	3.7	
30	3,167	17,839	967	5.7	
31	3,291	18,381	542	3.0	
32	3,451	18,980	599	3.2	
33	3,632	20,521	1,541	8.1	
34	3,958	22,283	1,762	8.5	
35	4,292	24,371	2,088	9.3	
36	4,720	26,797	2,426	9.9	
37	4,894	27,662	865	3.2	
38	4,982	28,098	436	1.5	
39	5,493	30,811	2,713	9.6	
40	5,829	32,842	2,031	6.5	
41	6,225	35,414	2,572	7.8	
42	6,653	36,322	908	2.5	
43	6,972	39,206	2,884	7.9	
44	7,382	41,622	2,416	6.1	
大正元年	7,760	46,471	4,849	11.6	
2	8,017	46,909	438	0.9	
3	8,143	47,584	675	1.4	
4	8,753	58,050	10,466	21.9	
5	9,708	61,748	3,698	6.3	
6	10,394	67,810	35,594	32,216	6,062	9.8	市政施行
7	11,063	71,184	37,412	33,772	3,374	4.9	
8	11,657	74,760	39,159	35,601	3,576	5.0	
9	12,264	77,822	40,737	37,085	3,062	4.0	
10	12,662	69,009	35,439	33,570	△8,813	△11.3	
11	12,743	71,263	36,282	34,981	2,254	3.2	
12	13,171	74,800	37,860	36,940	3,537	4.9	
13	13,274	76,183	38,489	37,694	1,383	1.8	
14	13,864	72,705	36,735	35,970	△3,478	△4.5	
昭和元年	13,931	75,438	38,085	37,353	2,733	3.7	
2	14,013	75,990	38,261	37,729	552	0.7	
3	14,253	76,950	38,784	38,166	960	1.2	
4	19,421	102,530	51,136	51,394	25,580	33.2	三川町編入
5	19,421	95,355	47,620	47,735	△7,175	△6.9	
6	19,353	96,854	48,230	48,624	1,499	1.5	
7	19,459	97,510	48,230	49,280	656	0.6	
8	19,569	98,072	48,713	49,359	562	0.5	
9	19,955	102,163	50,777	51,386	4,091	4.1	
10	20,329	106,631	53,022	53,609	4,468	4.3	
11	21,105	111,309	55,413	55,896	4,678	4.3	
12	21,619	115,139	57,047	58,092	3,830	3.4	

推 移

の年は国勢調査人口，その他の年は国勢調査人口を基礎として推計した推計人口を記載した。
要性を重んじて推計人口を記載した。

を加減して推計したものである。

年 次	世 帯 数	人 口			純増加数	純増加率 (%)	備 考
		総 数	男	女			
昭和 13年	22,038	119,348	59,078	60,270	4,209	3.6	
14	22,696	123,863	61,231	62,632	4,515	3.7	
15	23,338	125,841	62,451	63,390	1,978	1.5	
16	34,308	179,338	89,961	89,377	53,497	42.5	銀水村，三池町，駿馬町，玉川村編入
17	35,418	183,110	90,479	92,631	3,772	2.1	
18	35,881	180,904	88,612	92,292	△ 2,206	△ 1.2	4月1日 現在
19	36,293	179,574	87,587	91,987	△ 1,330	△ 0.7	
20	28,624	127,677	61,574	66,103	△51,897	△ 28.9	終戦の年
21	30,253	144,177	71,119	73,058	16,500	12.9	
22	35,500	166,500	82,577	83,923	22,323	15.4	10月1日 国勢調査
23	37,875	179,687	89,630	90,057	13,187	7.9	8月1日 常住人口調査
24	39,290	186,077	92,489	93,588	6,390	3.5	10月1日 推計人口
25	39,855	191,978	94,818	97,160	5,901	3.2	10月1日 国勢調査
26	41,233	193,531	95,597	97,934	1,553	0.8	10月1日 推計人口
27	41,606	195,759	96,228	99,531	2,228	1.2	" "
28	42,052	197,630	96,700	100,930	1,871	1.0	" "
29	42,460	199,417	97,398	102,019	1,787	0.9	" "
30	41,228	201,737	98,127	103,610	2,320	1.2	10月1日 国勢調査
31	43,984	204,320	99,673	104,647	2,583	1.3	10月1日 推計人口
32	44,583	204,999	99,893	105,106	679	0.3	" "
33	45,484	207,375	100,893	106,482	2,376	1.2	" "
34	46,404	208,887	101,369	107,518	1,512	0.7	" "
35	44,829	205,766	98,301	107,465	△ 3,121	△ 1.5	10月1日 国勢調査
36	45,354	204,420	97,372	107,048	△ 1,346	△ 0.7	10月1日 推計人口
37	46,156	203,662	96,698	106,964	△ 758	△ 0.4	" "
38	46,925	202,473	95,910	106,563	△ 1,189	△ 0.6	" "
39	47,742	199,481	94,101	105,380	△ 2,992	△ 1.5	" "
40	47,024	193,875	91,569	102,306	△ 5,606	△ 2.8	10月1日 国勢調査
41	47,786	192,687	90,897	101,790	△ 1,188	△ 0.6	10月1日 推計人口
42	48,452	190,180	89,455	100,725	△ 2,507	△ 1.3	" "
43	48,632	186,257	87,145	99,112	△ 3,923	△ 2.1	" "
44	48,639	181,449	84,583	96,866	△ 4,808	△ 2.6	" "
45	47,464	175,143	81,512	93,631	△ 6,306	△ 3.5	10月1日 国勢調査
46	47,470	172,670	79,628	93,042	△ 2,473	△ 1.4	10月1日 推計人口
47	47,367	170,095	78,340	91,755	△ 2,575	△ 1.5	" "
48	47,480	168,140	77,513	90,627	△ 1,955	△ 1.1	" "
49	47,707	166,615	76,897	89,718	△ 1,525	△ 0.9	" "
50	48,296	165,969	77,119	88,850	△ 646	△ 0.4	10月1日 国勢調査
51	48,763	165,435	76,967	88,468	△ 534	△ 0.3	10月1日 推計人口
52	49,050	165,104	76,959	88,145	△ 331	△ 0.2	" "
53	49,294	164,170	76,523	87,647	△ 934	△ 0.6	" "
54	49,520	163,436	76,161	87,275	△ 734	△ 0.4	" "
55	49,769	163,000	75,997	87,003	△ 436	△ 0.3	10月1日 国勢調査
56	50,039	162,130	75,566	86,564	△ 870	△ 0.5	10月1日 推計人口
57	50,262	161,113	75,030	86,083	△ 1,017	△ 0.6	" "
58	50,594	160,233	74,549	85,684	△ 880	△ 0.5	" "
59	51,049	159,752	74,197	85,555	△ 481	△ 0.3	" "
60	50,669	159,424	73,895	85,529	△ 328	△ 0.2	10月1日 国勢調査
61	50,718	158,171	73,189	84,982	△ 1,253	△ 0.8	10月1日 推計人口

10 町 名 別

この表は昭和 61 年 10 月 1 日現在の住民基本台帳人口を町別に分類したものである。

町 名	世帯数	人 口			町 名	世帯数	人 口		
		総 数	男	女			総 数	男	女
三里町 1丁目	165	460	214	246	馬場町 1丁目	142	397	179	218
2丁目	160	457	208	249	黄金町 1丁目	359	866	399	467
3丁目	183	493	229	264	2丁目	287	786	389	397
四山町 1丁目	142	517	250	267	青葉成町 1丁目	208	703	342	361
浪花町 1丁目	268	712	311	401	2丁目	4	14	7	7
早米町 1丁目	93	267	115	152	米生町 1丁目	188	566	262	304
2丁目	144	426	201	225	2丁目	114	371	181	190
新樋町 1丁目	44	125	68	57	笹原町 1丁目	203	634	308	326
樋口島町 1丁目	134	383	180	203	2丁目	108	369	173	196
2丁目	104	249	100	149	3丁目	145	434	207	227
加納町 1丁目	119	344	149	195	下池町 1丁目	195	455	211	244
2丁目	105	295	139	156	2丁目	397	984	479	505
西港町 1丁目	-	-	-	-	萩尾町 1丁目	162	518	233	285
2丁目	15	31	12	19	2丁目	168	519	258	261
高砂町 1丁目	150	393	186	207	東萩尾町 1丁目	643	1,943	910	1,033
2丁目	48	150	76	74	2丁目	29	105	45	60
3丁目	104	312	145	167	3丁目	104	331	165	166
4丁目	149	395	165	230	4丁目	21	50	30	20
5丁目	166	448	198	250	5丁目	261	855	408	447
南船津町 1丁目	104	303	139	164	6丁目	156	489	244	245
2丁目	173	499	241	258	鐘道渡教	60	188	85	103
3丁目	221	640	310	330	早天馬	2	4	1	3
4丁目	182	518	237	281	字宮宮町 1丁目	196	615	284	331
船上屋敷町 1丁目	261	697	303	394	2丁目	155	489	238	251
2丁目	372	1,095	532	563	3丁目	149	480	222	258
汐入白長若八右田山延片諏訪町 1丁目	224	636	310	326	4丁目	599	1,913	919	994
2丁目	124	318	149	169	5丁目	94	246	111	135
屋船金田宮江京端下寺命平	135	418	192	226	6丁目	-	-	-	-
1丁目	154	417	195	222	7丁目	52	157	70	87
2丁目	256	762	340	422	8丁目	235	693	312	381
3丁目	19	53	25	28	9丁目	198	593	282	311
4丁目	97	231	109	122	10丁目	144	444	213	231
5丁目	43	121	64	57	11丁目	46	122	52	70
6丁目	144	398	175	223	12丁目	331	868	387	481
7丁目	52	158	77	81	13丁目	-	-	-	-
8丁目	168	419	219	200	14丁目	247	701	326	375
9丁目	142	436	205	231	15丁目	107	265	121	144
10丁目	172	559	268	291	16丁目	148	425	205	220
11丁目	161	437	198	239	17丁目	61	182	83	99
12丁目	210	605	272	333	18丁目	130	378	179	199
13丁目	141	374	185	189	19丁目	88	263	122	141
14丁目	388	1,165	555	610	20丁目	217	566	282	284
15丁目	196	607	300	307	21丁目	48	132	61	71
16丁目	104	297	139	158	22丁目	77	271	128	143
17丁目	159	422	190	232	23丁目	371	1,015	459	556
18丁目	446	1,553	760	793	24丁目	195	603	284	319
19丁目	1	5	2	3	25丁目	75	235	110	125
20丁目	124	332	149	183	26丁目	284	768	338	430
21丁目	136	407	188	219	27丁目	50	151	76	75
22丁目	200	667	307	360	28丁目	80	244	122	122
23丁目	272	805	377	428	29丁目	46	151	69	82
24丁目	302	868	393	475	30丁目	58	154	68	86
25丁目	391	1,139	521	618	31丁目	25	72	37	35
26丁目	139	428	201	227	32丁目	33	83	34	49
27丁目	74	261	122	139	33丁目	149	403	193	210
28丁目	176	616	308	308	34丁目	31	82	40	42
29丁目	79	266	133	133	35丁目	103	272	114	158
30丁目	142	482	238	244	36丁目	47	126	54	72
31丁目	106	334	148	186	37丁目	59	162	72	90
32丁目	334	933	432	501	38丁目	51	145	71	74
33丁目	365	1,030	463	567	39丁目	-	-	-	-
34丁目	235	670	310	360	40丁目	123	372	168	204
35丁目	242	617	285	332	41丁目	74	198	92	106
					42丁目	33	87	34	53

11 小 学 校 区 別 人 口

この表は昭和 61 年 10 月 1 日現在の住民基本台帳人口を小学校区別にかかげたものである。

校 区	世 帯 数	人 口			1世帯当たり 平均人員	人口密度 (1km ² あたり)
		計	男	女		
総	54,347	160,132	74,736	85,396	2.95	1,988
三	1,266	3,659	1,682	1,977	2.89	1,742
三	2,995	8,384	3,882	4,502	2.80	6,654
川	2,037	5,944	2,825	3,119	2.92	4,755
諏	1,048	3,136	1,536	1,600	2.99	1,038
馬	1,895	5,888	2,763	3,125	3.11	2,791
馬	2,594	7,248	3,365	3,883	2.79	4,072
馬	1,833	5,357	2,563	2,794	2.92	3,348
馬	617	1,963	942	1,021	3.18	1,275
馬	1,433	4,477	2,121	2,356	3.12	646
牟	1,582	4,462	2,051	2,411	2.82	5,648
牟	2,816	7,932	3,656	4,276	2.82	4,407
牟	2,463	6,779	3,124	3,655	2.75	8,581
牟	2,665	6,685	2,997	3,688	2.51	6,964
牟	2,636	7,273	3,318	3,955	2.76	1,993
牟	3,162	8,959	4,084	4,875	2.83	6,053
牟	2,832	8,270	3,823	4,447	2.92	3,144
牟	2,643	8,034	3,785	4,249	3.04	2,044
山	3,732	11,074	5,103	5,971	2.97	2,606
山	2,286	7,002	3,337	3,665	3.06	4,966
山	3,312	10,517	4,993	5,524	3.18	2,066
山	628	2,437	1,161	1,276	3.88	184
山	2,685	7,994	3,754	4,240	2.98	2,208
山	1,952	6,102	2,825	3,277	3.13	1,086
山	3,235	10,556	5,046	5,510	3.26	1,085

資料 行政管理部総務課

12 住 民 基 本 台 帳 お よ び 本 籍 人 口

この表は各年 10 月 1 日現在の住民基本台帳ならびに本籍人口である。

年 次	住 民 基 本 台 帳				戸 籍	
	世 帯 数	人 口			本 籍 数	本 籍 人 口
		総 数	男	女		
昭和 52 年	51,973	168,171	79,037	89,134	74,816	213,304
53	52,217	167,265	78,627	88,638	75,507	214,061
54	52,442	166,535	78,265	88,270	76,063	214,195
55	52,569	165,440	77,701	87,739	76,612	214,854
56	52,883	164,570	77,267	87,303	77,100	214,889
57	53,106	163,543	76,726	86,817	77,622	214,061
58	53,438	162,677	76,252	86,425	78,192	213,989
59	53,893	162,178	75,895	86,283	78,654	213,843
60	54,281	161,415	75,449	85,966	78,923	213,312
61	54,347	160,132	74,736	85,396	79,168	212,853

資料 市民部市民課

13 外国人登録人口（各年10月1日現在）

年次	総数	朝鮮・韓国	中国	アメリカ	イタリア	イギリス	その他
昭和57年	326	300	2	6	1	6	11
58	323	298	2	12	1	2	8
59	341	296	4	7	1	1	32
60	351	299	13	7	1	5	26
61	371	301	10	6	2	1	51

資料 市民部市民課

14 人口動態

この表は「人口動態調査票」を住所地で整理した自然増減と「異動人口調査報告」にもとづく社会増減とをそれぞれ集計したものである。

年次	自然増減			社会増減			死産	婚姻	離婚
	出生	死亡	増減	転入	転出	増減			
昭和51年	2,287	1,225	1,062	7,049	8,430	△1,381	150	1,120	223
52	2,141	1,240	901	6,639	7,841	△1,202	134	1,118	237
53	2,087	1,260	827	6,302	7,753	△1,451	147	1,045	219
54	2,060	1,210	850	6,100	7,707	△1,607	126	1,017	237
55	1,986	1,339	647	6,154	7,711	△1,557	121	1,024	241
56	1,952	1,319	633	6,152	7,430	△1,278	123	952	248
57	1,854	1,333	521	5,991	7,270	△1,279	140	949	267
58	1,873	1,349	524	5,552	6,502	△950	121	1,019	272
59	1,899	1,373	526	5,708	6,352	△644	116	922	329
60	1,729	1,330	399	5,564	6,290	△726	93	853	302
60年1月	149	134	15	356	357	△1	2	49	25
2	116	108	8	401	373	28	9	62	30
3	127	113	14	793	1,423	△630	8	101	35
4	151	106	45	953	870	83	12	124	30
5	164	115	49	435	521	△86	9	86	21
6	124	72	52	316	392	△76	7	59	29
7	162	99	63	387	376	11	8	42	17
8	161	125	36	475	495	△20	10	32	20
9	150	100	50	348	366	△18	5	46	16
10	150	105	45	413	436	△23	8	92	33
11	142	110	32	277	354	△77	6	85	19
12	133	143	△10	410	327	83	9	75	27

資料 市民部市民課 保健所

15 都 道 府 県 別

この表は、転入人口は住民基本台帳法により届出のあった転入者の従前の住所地、従前の住所なしの者については記載していない。

都 道 府 県	総 数		1 月		2 月		3 月		4 月		5 月	
	転 入	転 出	転 入	転 出	転 入	転 出	転 入	転 出	転 入	転 出	転 入	転 出
総 数	5,140	6,542	381	319	336	388	863	1,413	784	856	383	570
1 北海道	74	30	1	—	1	2	2	1	6	8	1	2
2 青森県	—	2	—	—	—	—	—	—	—	1	—	—
3 岩手県	1	—	1	—	—	—	—	—	—	—	—	—
4 宮城県	5	4	—	—	—	—	—	1	2	—	—	3
5 秋田県	2	—	—	—	—	—	—	—	1	—	—	—
6 山形県	3	—	—	—	—	—	—	—	—	—	—	—
7 福島県	5	5	—	—	—	—	1	—	—	2	1	—
8 茨城県	17	35	1	2	1	—	—	19	5	5	—	6
9 栃木県	8	23	—	—	—	—	2	2	3	9	—	1
10 群馬県	4	8	3	1	—	—	—	1	—	2	1	—
11 埼玉県	63	189	3	1	3	3	16	25	14	9	3	32
12 千葉県	79	178	7	9	—	3	11	39	26	13	3	5
13 東京都	254	382	20	20	29	15	40	100	42	69	22	21
14 神奈川県	121	220	15	9	5	5	18	81	14	33	9	14
15 新潟県	3	6	—	1	—	—	—	5	—	—	—	—
16 富山県	—	6	—	—	—	—	—	—	—	—	—	—
17 石川県	11	2	—	—	—	—	—	1	—	—	—	—
18 福井県	5	2	1	1	—	—	—	1	—	—	—	—
19 山梨県	3	41	1	—	—	1	2	6	—	2	—	9
20 長野県	7	9	1	1	2	—	—	1	—	2	1	—
21 岐阜県	14	24	—	1	1	1	3	9	—	4	—	1
22 静岡県	27	63	1	1	—	—	9	15	—	8	8	4
23 愛知県	100	239	4	5	18	10	11	79	17	24	5	44
24 三重県	13	22	1	—	2	—	3	11	2	1	1	2
25 滋賀県	24	22	1	—	4	1	3	7	1	2	4	4
26 京都府	35	51	4	4	1	4	13	12	2	9	1	—
27 大阪府	158	238	11	6	11	9	33	53	29	25	13	13
28 兵庫県	87	108	8	9	7	3	12	20	26	14	6	13
29 奈良県	15	23	6	2	1	—	5	8	1	6	—	3
30 和歌山県	6	4	1	—	—	—	—	—	1	1	—	1
31 鳥取県	5	9	1	—	—	1	2	4	—	2	—	—
32 島根県	8	9	—	—	4	1	4	5	—	1	—	—
33 岡山県	30	45	2	3	1	2	8	8	10	15	1	5
34 広島県	124	61	6	8	2	1	39	19	22	9	13	2
35 山口県	81	65	4	2	2	3	9	18	6	12	3	4
36 徳島県	—	6	—	—	—	—	—	6	—	—	—	—
37 香川県	9	11	—	—	—	4	—	2	1	2	—	1
38 愛媛県	9	9	—	—	1	1	5	1	—	4	1	—
39 高知県	5	9	1	3	—	—	—	—	1	1	—	—
40 福岡県	1,898	2,327	122	110	107	143	354	483	306	323	135	191
41 佐賀県	138	125	13	1	5	4	23	31	30	23	2	13
42 長崎県	184	203	11	10	26	11	35	46	22	40	13	9
43 熊本県	1,220	1,464	109	95	84	138	167	250	149	134	109	148
44 大分県	71	68	1	5	3	5	7	11	14	11	10	5
45 宮崎県	50	57	1	2	5	6	11	10	9	9	1	2
46 鹿児島県	89	85	8	5	5	3	9	19	9	18	9	4
47 沖縄県	13	25	—	—	2	4	1	—	6	2	—	3
48 国 外	62	28	11	2	3	4	5	3	7	1	7	5

転 入 転 出 人 口 (昭和61年)

転出入口は同じく届出のあった転出者の転出予定地を、それぞれ都道府県別にかかげたものである。

6 月		7 月		8 月		9 月		10 月		11 月		12 月		都 道 府 県
転 入	転 出	転 入	転 出	転 入	転 出	転 入	転 出	転 入	転 出	転 入	転 出	転 入	転 出	
362	423	358	437	402	572	308	369	373	449	285	375	305	371	総 数
45	2	1	11	10	1	1	—	—	2	1	—	5	1	1
—	1	—	—	—	—	—	—	—	—	—	—	—	—	2
—	—	—	—	—	—	—	—	—	—	—	—	—	—	3
—	—	1	—	1	—	—	—	—	—	1	—	—	—	4
—	—	1	—	—	—	—	—	—	—	—	—	—	—	5
—	—	—	—	—	—	—	—	3	—	—	—	—	—	6
1	—	2	3	—	—	—	—	—	—	—	—	—	—	7
—	—	—	—	5	1	2	—	—	—	3	—	—	2	8
—	5	1	4	—	—	—	—	—	1	2	—	—	1	9
—	—	—	—	—	—	—	—	—	—	—	—	—	4	10
5	13	5	19	3	8	5	5	3	16	—	37	3	21	11
5	19	5	13	7	26	2	9	9	20	2	12	2	10	12
14	17	17	33	12	16	19	11	13	17	14	23	12	40	13
4	17	12	8	18	14	8	10	8	12	9	12	1	5	14
2	—	—	—	—	—	—	—	—	—	—	—	1	—	15
—	4	—	—	—	1	—	—	—	—	—	—	—	1	16
1	—	4	—	1	—	1	1	4	—	—	—	—	—	17
—	—	—	—	1	—	—	—	—	—	3	—	—	—	18
—	2	—	2	—	17	—	1	—	—	—	1	—	—	19
—	—	1	—	—	2	—	1	1	1	1	1	—	—	20
—	1	3	5	1	1	6	—	—	—	—	1	—	—	21
—	3	1	10	2	14	3	1	—	2	—	3	3	2	22
8	21	9	2	5	18	7	19	4	6	9	4	3	7	23
—	3	—	—	—	—	1	3	—	—	1	2	2	—	24
—	—	2	—	2	1	1	1	4	4	2	—	—	2	25
1	1	—	3	—	1	3	6	6	2	1	5	3	4	26
14	33	15	11	3	29	6	22	11	12	3	18	9	7	27
4	3	4	5	9	10	1	8	8	10	2	9	—	4	28
—	—	1	—	—	2	1	1	—	—	—	—	—	1	29
4	—	—	—	—	—	—	—	—	1	—	—	—	1	30
—	—	—	—	1	—	—	—	1	1	—	1	—	—	31
—	—	—	—	—	1	—	—	—	—	—	—	—	1	32
1	2	2	2	1	1	1	2	1	—	—	1	2	4	33
8	2	2	4	9	1	6	6	5	5	8	3	4	1	34
7	5	4	1	11	1	5	3	12	2	5	10	13	4	35
—	—	—	—	—	—	—	—	—	—	—	—	—	—	36
1	1	3	—	—	—	1	—	3	—	—	1	—	—	37
1	—	—	—	—	1	—	—	1	1	—	1	—	—	38
—	—	—	4	1	1	1	—	—	—	—	—	1	—	39
119	146	133	150	171	243	103	130	120	191	102	119	126	98	40
4	9	8	6	10	10	7	13	18	6	9	4	9	5	41
10	10	8	16	24	31	10	5	13	3	5	8	7	14	42
90	91	85	107	78	95	82	97	96	103	84	95	87	111	43
2	4	8	3	2	3	5	1	8	15	9	2	2	3	44
2	1	4	3	5	9	1	1	6	9	3	1	2	4	45
4	3	7	7	8	8	15	9	6	2	4	1	5	6	46
—	1	2	2	1	4	—	2	—	4	—	—	1	3	47
5	3	7	3	—	1	4	1	9	1	2	—	2	4	48

III 国勢調査

16 年 齡 (各歳) ・ 男

年 齡	総 数	男	女	年 齡	総 数	男	女
総 数	159,424	73,895	85,529				
0 ~ 4 歳	9,316	4,873	4,443	30 ~ 34 歳	10,907	5,288	5,619
0	1,740	886	854	30	1,934	945	989
1	1,944	1,030	914	31	2,037	973	1,064
2	1,847	962	885	32	2,173	1,086	1,087
3	1,894	978	916	33	2,243	1,058	1,185
4	1,891	1,017	874	34	2,520	1,226	1,294
5 ~ 9	10,577	5,303	5,274	35 ~ 39	12,751	6,196	6,555
5	1,998	998	1,000	35	2,635	1,319	1,316
6	2,110	1,030	1,080	36	3,000	1,464	1,536
7	2,088	1,039	1,049	37	2,961	1,443	1,518
8	2,202	1,165	1,037	38	2,595	1,219	1,376
9	2,179	1,071	1,108	39	1,560	751	809
10 ~ 14	11,740	6,039	5,701	40 ~ 44	10,065	4,758	5,307
10	2,328	1,217	1,111	40	1,727	827	900
11	2,388	1,228	1,160	41	2,134	998	1,136
12	2,419	1,221	1,198	42	1,866	872	994
13	2,385	1,199	1,186	43	2,076	991	1,085
14	2,220	1,174	1,046	44	2,262	1,070	1,192
15 ~ 19	10,055	4,991	5,064	45 ~ 49	10,324	4,701	5,623
15	2,124	1,101	1,023	45	2,105	998	1,107
16	2,292	1,161	1,131	46	1,888	857	1,031
17	2,286	1,114	1,172	47	1,975	864	1,111
18	1,977	986	991	48	2,220	1,015	1,205
19	1,376	629	747	49	2,136	967	1,169
20 ~ 24	7,893	3,376	4,517	50 ~ 54	11,449	5,113	6,336
20	1,543	681	862	50	2,133	987	1,146
21	1,538	686	852	51	2,243	1,005	1,238
22	1,558	658	900	52	2,373	1,049	1,324
23	1,586	643	943	53	2,357	1,046	1,311
24	1,668	708	960	54	2,343	1,026	1,317
25 ~ 29	8,965	4,174	4,791	55 ~ 59	11,567	5,135	6,432
25	1,736	763	973	55	2,210	982	1,228
26	1,826	869	957	56	2,354	1,034	1,320
27	1,765	813	952	57	2,294	1,027	1,267
28	1,778	849	929	58	2,334	1,053	1,281
29	1,860	880	980	59	2,375	1,039	1,336

資料 総務庁統計局

(注) 年少人口指数 = $\frac{0 \sim 14 \text{ 歳人口}}{15 \sim 64 \text{ 歳人口}} \times 100$

老年人口指数 =

老年化指数 = $\frac{65 \text{ 歳以上人口}}{0 \sim 14 \text{ 歳人口}} \times 100$

女 別 人 口 (昭和60年)

年 齡	総 数	男	女	年 齡	総 数	男	女
60 ~ 64 歳	9,867	4,106	5,761	90 ~ 94 歳	397	109	288
60	2,115	917	1,198	90	130	38	92
61	2,090	911	1,179	91	110	33	77
62	1,981	802	1,179	92	68	13	55
63	1,925	781	1,144	93	58	17	41
64	1,756	695	1,061	94	31	8	23
65 ~ 69	7,980	3,357	4,623	95 ~ 99	59	12	47
65	1,843	751	1,092	95	29	7	22
66	1,509	625	884	96	13	1	12
67	1,593	675	918	97	8	2	6
68	1,532	624	908	98	7	1	6
69	1,503	682	821	99	2	1	1
70 ~ 74	6,715	2,923	3,792	100 歳 以上	6	1	5
70	1,470	664	806	不 詳	31	16	15
71	1,418	624	794				
72	1,311	570	741				
73	1,301	585	716				
74	1,215	480	735				
75 ~ 79	4,729	2,001	2,728	(再 掲)			
75	1,143	514	629	15 歳 未 満	31,633	16,215	15,418
76	1,019	420	599	15 ~ 64 歳	103,843	47,838	56,005
77	934	383	551	65 歳 以上	23,917	9,826	14,091
78	907	392	515	年 齢 別 割 合 (%)			
79	726	292	434	15 歳 未 満	19.8	21.9	18.0
80 ~ 84	2,738	1,038	1,700	15 ~ 64 歳	65.2	64.8	65.5
80	683	290	393	65 歳 以上	15.0	15.0	16.5
81	600	227	373				
82	541	201	340	年 少 人 口 指 数	30.5	33.9	27.5
83	498	180	318	老 年 人 口 指 数	23.0	20.5	25.2
84	416	140	276	従 属 人 口 指 数	53.5	54.4	52.7
85 ~ 89	1,293	385	908	老 年 化 指 数	75.6	60.6	91.4
85	371	114	257	平 均 年 齢	39.2	37.6	40.6
86	269	91	178				
87	263	70	193				
88	227	74	153				
89	163	36	127				

$$\frac{65 \text{ 歳以上人口}}{15 \sim 64 \text{ 歳人口}} \times 100$$

$$\text{従属人口指数} = \frac{0 \sim 14 \text{ 歳人口} + 65 \text{ 歳以上人口}}{15 \sim 64 \text{ 歳人口}} \times 100$$

17 国籍・男女別外国人人口

年次	総数					男					女				
	総数	韓朝 国・鮮	中 国	ア メ リ カ	そ の 他	総 数	韓朝 国・鮮	中 国	ア メ リ カ	そ の 他	総 数	韓朝 国・鮮	中 国	ア メ リ カ	そ の 他
昭和50年	284	262	9	6	7	154	146	4	3	1	130	116	5	3	6
55	273	239	10	7	10	143	127	5	4	4	130	112	5	3	6
60	282	240	12	8	14	154	134	5	5	4	128	106	7	3	10

(注) 総数は国名「不詳」を含む。

18 人口集中地区人口・面積・人口密度

(単位 人・km²・%)

年次	総数		人口集中地区人口			人口集中地区面積			人口集中 地区 人口密度 1km ² 当 たり
	人口	面積		増加率	総人口に 占める割 合		増加率	総面積に 占める割 合	
昭和40年	193,875	76.23	149,057	△ 5.3	76.9	22.1	1.8	29.0	6,744.7
45	175,143	76.69	131,192	△ 12.0	74.9	23.1	4.5	30.1	5,679.3
50	165,969	79.41	132,831	1.2	80.0	27.8	20.3	35.0	4,778.1
55	163,000	80.11	128,200	△ 3.5	78.7	28.9	4.0	36.1	4,436.0
60	159,424	80.55	125,460	△ 2.1	78.7	28.7	△ 0.7	35.6	4,371.4

- 1) 人口集中地区(D I D)とは「都市的地域」の特質を明らかにするため、昭和35年から新しい統計上の地域単位として、「人口集中地区」(広い意味の市街地)を国勢調査の都度、次に述べる基準により国において設定されているものです。
- 2) 設定基準は、国勢調査調査区を基礎単位地域として、市区町村の境域内で人口密度の高い調査区(原則として人口密度が1平方キロメートル当り約4,000人以上)が隣接して、人口5,000人以上を有し、人口密度が1平方キロメートル当り4,000人以上となる地域を構成する場合、この地域を「人口集中地域」としています。
また、これら人口密度の高い調査区に、次のような調査区が隣接している場合には、人口密度に関係なく、これを人口密度の高い調査区が集まっている地域に含められます。
 - ① 広大な工場地域・鉄道用地・港湾施設・飛行場等のある特別調査区及び社会施設等特殊な施設のある特別調査区。
 - ② 学校・研究所・都市公園・神社・仏閣・運動場等の文教レクリエーション施設・工場・倉庫・事務所・鉄道用地等の産業施設又は官公庁・病院・療養所等の公共及び社会福祉施設のある地域が、原則として調査区の3分の1以上の面積を占め、残る区域に人口が密集している調査区。

19 配偶関係・年齢（5歳階級）・男女別15歳以上人口（昭和60年）

年 齢	男					女				
	総 数	未 婚	有配偶	死 別	離 別	総 数	未 婚	有配偶	死 別	離 別
昭和50年	58,909	14,672	41,856	1,870	708	71,283	16,054	41,942	11,118	2,146
55	58,879	14,353	41,707	1,880	889	70,589	14,684	42,018	11,297	2,488
60	57,664	13,751	40,708	1,853	1,275	70,096	13,883	40,991	11,890	3,211
15～19歳	4,991	4,964	13	—	—	5,064	4,996	53	—	1
20～24	3,376	2,972	381	1	12	4,517	3,660	799	1	44
25～29	4,174	2,305	1,828	1	29	4,791	1,756	2,879	15	132
30～34	5,288	1,609	3,556	5	107	5,619	846	4,382	35	351
35～39	6,196	908	5,062	19	198	6,555	698	5,291	100	460
40～44	4,758	373	4,192	19	168	5,307	415	4,305	155	431
45～49	4,701	242	4,224	51	182	5,623	358	4,539	345	379
50～54	5,113	171	4,673	75	193	6,336	391	4,948	610	384
55～59	5,135	94	4,766	126	149	6,432	318	4,784	934	389
60～64	4,106	48	3,789	179	88	5,761	220	3,833	1,443	258
65～69	3,357	26	3,076	192	60	4,623	103	2,544	1,793	175
70～74	2,923	17	2,585	281	38	3,792	80	1,532	2,086	90
75～79	2,001	11	1,606	351	31	2,728	17	779	1,855	65
80～84	1,038	11	716	293	14	1,700	17	245	1,394	30
85歳以上	507	—	241	260	6	1,248	8	78	1,124	22

資料 総務庁統計局 (注) 総数は配偶関係不詳を含む。

20 流入・流出人口（昭和55年）

区 分	流 入			区 分	流 出		
	総 数	従業者	通学者		総 数	従業者	通学者
当地で従業通学の者	86,439	75,160	11,279	当地に常住する者	78,516	68,587	9,929
当地に常住する者	68,212	60,182	8,030	当地で従業通学の者	68,212	60,182	8,030
県内他市町村に 常住する者	7,697	5,407	2,290	県内他市町村で 従業通学の者	7,217	5,661	1,556
北九州市	18	18	—	北九州市	49	43	6
福岡市	217	200	17	福岡市	2,269	1,486	783
久留米市	561	438	123	久留米市	1,710	1,285	425
柳川市	683	504	179	柳川市	457	369	88
筑後市	319	235	84	筑後市	245	233	12
大川市	175	76	99	大川市	195	190	5
大木町	115	68	47	大宰府町	233	37	196
瀬高町	983	656	327	瀬高町	265	263	2
大和町	1,104	676	428	大和町	148	148	—
三橋町	481	296	185	三橋町	170	169	1
高田町	2,143	1,530	613	高田町	1,110	1,110	—
その他の市町村	898	710	188	その他の市町村	366	328	38
他県に常住する者	10,530	9,571	959	他県で従業通学の者	3,087	2,744	343
熊 本 県	10,385	9,437	948	熊 本 県	2,646	2,361	285
熊本市	104	97	7	熊本市	285	142	143
荒尾市	7,391	6,719	672	荒尾市	1,639	1,513	126
玉名市	542	492	50	玉名市	180	172	8
南関町	865	797	68	南関町	66	65	1
長洲町	798	713	85	長洲町	336	336	—
その他の市町村	685	619	66	その他の市町村	71	66	5
佐 賀 県	102	92	10	佐 賀 県	197	145	52
長 崎 県	24	24	—	長 崎 県	29	28	1
そ の 他 の 県	19	18	1	そ の 他 の 県	215	210	5

21 産業・年齢（5歳階級）従業上の

産業，男女	昭和50年 総数	55年 総数	60					
			総数	年齢（5歳）				
				15～19歳	20～24歳	25～29歳	30～34歳	35～39歳
総第1次産業	70,829	68,587	64,365	1,255	5,501	6,010	7,197	9,059
A 農業	3,843	3,205	2,815	12	48	45	92	160
B 林業	9	11	7	—	—	—	—	1
C 漁業	743	705	601	8	22	18	38	75
第2次産業	25,718	23,219	20,403	416	1,595	1,943	2,610	3,273
D 鉱業	3,824	3,495	3,129	37	235	332	422	422
E 建設業	7,289	7,363	6,308	107	406	586	797	982
F 製造業	14,605	12,361	10,966	272	954	1,025	1,391	1,869
第3次産業	41,029	42,087	40,999	822	3,849	4,012	4,484	5,612
G 電気・ガス・熱供給・水道業	590	597	599	17	81	59	60	74
H 運輸・通信業	4,343	4,272	3,896	37	254	336	408	665
I 卸売・小売業，飲食店	16,778	17,187	16,084	441	1,442	1,512	1,850	2,528
J 金融・保険業	1,349	1,524	1,642	35	285	225	235	237
K 不動産業	229	252	279	—	12	9	23	23
L サービス業	12,776	13,500	14,483	275	1,620	1,690	1,654	1,823
M 公務業務	4,964	4,755	4,016	17	155	181	254	262
分類不能の産業	239	76	148	5	9	10	11	14
男	42,965	41,228	37,994	592	2,436	3,782	4,814	5,697
A 農業	1,243	1,111	1,038	3	20	17	30	35
B 林業	8	7	6	—	—	—	—	1
C 漁業	464	429	356	6	16	16	15	44
D 鉱業	3,661	3,356	3,015	34	221	314	416	410
E 建設業	6,182	6,239	5,380	94	325	518	718	843
F 製造業	10,506	8,872	7,524	141	545	788	1,098	1,344
G 電気・ガス・熱供給・水道業	533	536	526	13	64	54	56	67
H 運輸・通信業	3,751	3,736	3,403	22	158	294	361	619
I 卸売・小売業，飲食店	7,433	7,781	7,290	197	551	817	934	1,190
J 金融・保険業	586	690	724	2	46	115	145	106
K 不動産業	143	158	184	—	2	4	11	12
L サービス業	5,669	5,863	6,332	70	402	695	818	808
M 公務業務	2,695	2,414	2,125	8	83	147	204	210
分類不能の産業	91	36	91	2	3	3	8	8
女	27,864	27,359	26,371	663	3,065	2,228	2,383	3,362
A 農業	1,848	1,378	1,169	1	6	10	24	49
B 林業	1	4	1	—	—	—	—	—
C 漁業	279	276	245	2	6	2	23	31
D 鉱業	163	139	114	3	14	18	6	12
E 建設業	1,107	1,124	928	13	81	68	79	139
F 製造業	4,099	3,489	3,442	131	409	237	293	525
G 電気・ガス・熱供給・水道業	57	61	73	4	17	5	4	7
H 運輸・通信業	592	536	493	15	96	42	47	46
I 卸売・小売業，飲食店	9,345	9,406	8,794	244	891	695	916	1,338
J 金融・保険業	763	834	918	33	239	110	90	131
K 不動産業	86	94	95	—	10	5	12	11
L サービス業	7,107	7,637	8,151	205	1,218	995	836	1,015
M 公務業務	2,269	2,341	1,891	9	72	34	50	52
分類不能の産業	148	40	57	3	6	7	3	6

資料 総務庁統計局（注）従業上の地位「不詳」を含む。「家庭内職者」を含む。

地位・男女別15歳以上就業者数（昭和60年）

年						従業上の地位別					
階級別						従業上の地位別					
40～44歳	45～49歳	50～54歳	55～59歳	60～64歳	65歳以上	雇用者	役員	雇人の ある業主	雇人の ない業主	家族 従業者	
7,377	7,368	7,567	5,572	3,189	4,270	47,183	1,844	2,975	6,943	5,411	
217	281	380	429	409	742	79	1	61	1,524	1,146	
114	171	287	363	384	693	59	1	29	1,249	866	
—	—	—	2	—	4	1	—	—	5	1	
103	110	93	64	25	45	19	—	32	270	279	
2,670	2,646	2,728	1,525	574	423	17,135	701	768	1,082	716	
419	549	592	98	17	6	3,104	20	2	1	2	
811	738	811	596	260	214	4,413	328	547	656	363	
1,440	1,359	1,325	831	297	203	9,618	353	219	425	351	
4,471	4,429	4,443	3,600	2,189	3,088	29,827	1,141	2,146	4,332	3,549	
47	68	82	90	16	5	593	6	—	—	—	
580	573	569	322	99	53	3,698	104	23	49	22	
2,000	1,874	1,567	1,088	729	1,053	8,901	711	1,362	2,437	2,672	
161	113	132	110	46	63	1,478	34	16	90	24	
24	27	30	38	30	63	76	37	23	113	30	
1,444	1,516	1,650	1,355	738	718	11,065	249	722	1,643	801	
215	258	413	597	531	1,133	4,016	—	—	—	—	
19	12	16	18	17	17	142	1	—	5	—	
4,345	4,259	4,552	3,454	1,734	2,329	28,545	1,403	2,354	4,689	999	
32	58	102	138	191	412	44	1	28	870	94	
—	—	—	2	—	3	1	—	—	5	—	
52	61	59	45	13	29	16	—	30	250	60	
403	534	573	91	14	5	2,993	19	2	1	—	
691	607	672	521	207	184	3,791	261	538	654	135	
904	838	855	641	227	143	6,716	281	202	225	100	
40	56	73	84	14	5	520	6	—	—	—	
535	512	490	279	86	47	3,237	93	21	48	4	
833	715	668	494	312	579	3,762	487	956	1,611	473	
71	59	65	58	17	40	613	26	12	68	5	
15	20	21	25	22	52	46	25	21	89	3	
604	616	713	749	399	458	4,595	203	544	864	125	
155	175	250	315	218	360	2,125	—	—	—	—	
10	8	11	12	14	12	86	1	—	4	—	
3,032	3,109	3,015	2,118	1,455	1,941	18,638	441	621	2,254	4,412	
82	113	185	225	193	281	15	—	1	379	772	
—	—	—	—	—	1	—	—	—	—	1	
51	49	34	19	12	16	3	—	2	20	219	
16	15	19	7	3	1	111	1	—	—	2	
120	131	139	75	53	30	622	67	9	2	228	
536	521	470	190	70	60	2,902	72	17	200	251	
7	12	9	6	2	—	73	—	—	—	—	
45	61	79	43	13	6	461	11	2	1	18	
1,167	1,159	899	594	417	474	5,139	224	406	826	2,199	
90	54	67	52	29	23	865	8	4	22	19	
9	7	9	13	8	11	30	12	2	24	27	
840	900	937	606	339	260	6,470	46	178	779	676	
60	83	163	282	313	773	1,891	—	—	—	—	
9	4	5	6	3	5	56	—	—	1	—	

22 在学か否かの別・最終卒業学校の

男女・年齢	総数	卒業		
		総数	小学校・中学校・高小	旧青年学校
総数	129,468	119,090	51,887	3,809
15～19歳	10,943	2,093	662	—
20～24	9,039	8,021	1,129	—
25～29	11,223	11,149	2,144	—
30～34	13,029	13,007	3,289	—
35～39	10,275	10,245	3,715	—
40～44	10,687	10,666	4,558	—
45～49	11,925	11,911	5,511	99
50～54	12,432	12,415	4,975	1,177
55～59	10,489	10,467	5,235	1,213
60～64	8,724	8,700	5,400	685
65歳以上	20,702	20,416	15,269	635
男	58,879	53,650	21,559	2,539
15～19歳	5,394	997	365	—
20～24	3,950	3,273	588	—
25～29	5,319	5,267	1,131	—
30～34	6,317	6,303	1,610	—
35～39	4,931	4,915	1,689	—
40～44	4,878	4,865	1,810	—
45～49	5,355	5,349	2,320	50
50～54	5,685	5,677	2,059	702
55～59	4,443	4,437	1,877	791
60～64	3,790	3,779	2,033	522
65歳以上	8,817	8,788	6,077	474
女	70,589	65,440	30,328	1,270
15～19歳	5,549	1,096	297	—
20～24	5,089	4,748	541	—
25～29	5,904	5,882	1,013	—
30～34	6,712	6,704	1,679	—
35～39	5,344	5,330	2,026	—
40～44	5,809	5,801	2,748	—
45～49	6,570	6,562	3,191	49
50～54	6,747	6,738	2,916	475
55～59	6,046	6,030	3,358	422
60～64	4,934	4,921	3,367	163
65歳以上	11,885	11,628	9,192	161

資料 総務庁統計局 (注) 学校の種類「不詳」を含む。

種 類 ・ 年 齡 (5 歳 階 級) ・ 男 女 別 1 5 歳 以 上 人 口 (昭 和 5 5 年)

者			在 学 者	未 就 学 者
高 校 ・ 旧 中	短 大 ・ 高 専	大 学 ・ 大 学 院		
51,098	5,991	6,171	9,865	513
1,430	—	—	8,820	30
5,061	1,251	576	986	32
6,480	1,142	1,373	47	27
7,677	806	1,222	6	16
5,246	443	827	4	26
5,174	299	631	1	20
5,344	322	626	—	14
5,426	514	313	—	17
3,350	437	219	—	22
2,247	249	106	—	24
3,663	528	278	1	285
22,348	2,027	5,116	5,087	142
632	—	—	4,381	16
2,178	128	376	661	16
2,809	237	1,085	37	15
3,463	194	1,029	6	8
2,390	118	710	1	15
2,453	71	528	—	13
2,296	123	555	—	6
2,313	316	285	—	8
1,246	311	205	—	6
942	182	95	—	11
1,626	347	248	1	28
28,750	3,964	1,055	4,778	371
798	—	—	4,439	14
2,883	1,123	200	325	16
3,671	905	288	10	12
4,214	612	193	—	8
2,856	325	117	3	11
2,721	228	103	1	7
3,048	199	71	—	8
3,113	198	28	—	9
2,104	126	14	—	16
1,305	67	11	—	13
2,037	181	30	—	257

23 在学学校の種類・未就学の種類・

男	女	在学			
		総数	小学校・中学校	高校	短大・高専
総数		29,284	20,737	6,725	900
男		15,022	10,611	3,290	370
女		14,262	10,126	3,435	530

資料 総務庁統計局

24 労働力状態・男女別15歳

男	女	総数	労働力人				
			総数	就業			
				総数	主に仕事	家事のほか仕事	通学のかたわら仕事
総数		127,760	69,570	64,365	53,968	9,269	255
男		57,664	41,724	37,994	37,056	205	128
女		70,096	27,846	26,371	16,912	9,064	127
(再掲)							
15～64歳		103,843	65,054	60,095	50,542	8,541	255
男		47,838	39,171	35,665	34,889	126	128
女		56,005	25,883	24,430	15,653	8,415	127

資料 総務庁統計局 (注) 労働力状態「不詳」を含む。

25 世帯人員別一般世帯数及び一般世帯

年次	一般世帯数								
	世帯								
	総数	1人	2人	3人	4人	5人	6人	7人	8人
昭和50年	48,661	5,822	10,199	10,449	11,896	5,958	2,919	1,027	286
55	49,611	6,868	11,527	10,229	11,613	5,470	2,628	972	237
60	50,516	8,150	12,979	10,168	10,215	5,375	2,482	899	182

資料 総務庁統計局 (注) 1) 「普通世帯」とは住居と生計を共にしている人の集まり及び1戸を構えている
 2) 「一般世帯」とは、普通世帯に、準世帯のうち間借り・下宿などの単身者、

男女別在学者数及び未就学者数（昭和55年）

者	未就学者				
	総数	幼稚園	保育所	その他	
大学・大学院	922	14,588	3,149	2,977	8,462
	751	7,304	1,612	1,561	4,131
	171	7,284	1,537	1,416	4,331

以上人口（昭和60年）

者	口	非労働力人口				
		完全失業者	総数	家事	通学	その他
休業者	873	5,205	58,028	28,724	9,039	20,265
	605	3,730	15,887	331	4,666	10,890
	268	1,475	42,141	28,393	4,373	9,375
	757	4,959	38,704	23,866	9,033	5,805
	522	3,506	8,629	182	4,666	3,781
	235	1,453	30,075	23,684	4,367	2,024

人員（普通世帯特掲）

帯				（別掲）普通世帯				
9人	10人以上	世帯人員	1世帯当たり人員	世帯数		世帯人員	1世帯当たり人員	
				総数	世帯人員1人			
61	44	162,951	3.35	47,791	4,952	162,081	3.39	
47	20	159,528	3.22	48,828	6,085	158,745	3.25	
40	26	155,630	3.08	49,830	7,464	154,944	3.11	

る単身者をいう。
会社などの独身寮の単身者からなる世帯を加えたものをいう。

26 家計の収入の種類別普通世帯数、普通世帯人員、親族人員及び以上の親族のみの普通世帯及び一般世帯特掲（昭和55年）

区 分	総 数	家 計 の			
		賃金・給料が主な世帯			農 業 収
		総 数	賃金・給料 のみの世帯	そ の 他	総 数
普 通 世 帯 数	48,828	31,056	24,511	6,545	622
世 帯 人 員	158,745	108,140	83,169	24,971	2,577
親 族 人 員	158,442	108,024	83,091	24,933	2,576
親 族 就 業 者 数	67,651	48,792	37,018	11,774	1,566
1世帯当たり親族人員	324	348	339	381	414
(再掲)					
6歳未満の親族のいる世帯の数	9,144	7,175	5,946	1,229	95
6歳未満の親族のいる世帯の人員	41,354	31,773	25,013	6,760	605
6歳未満の親族人員	12,771	10,034	8,280	1,754	153
18歳未満の親族のいる世帯の数	22,241	16,734	13,714	3,020	273
18歳未満の親族のいる世帯の人員	96,957	72,422	57,252	15,170	1,522
18歳未満の親族人員	40,365	30,164	24,567	5,597	555
65歳以上の親族のいる世帯の数	15,119	7,184	4,047	3,137	359
65歳以上の親族のいる世帯の人員	51,575	29,625	16,532	13,093	1,581
65歳以上の親族人員	19,020	8,668	4,662	4,006	485
65歳以上の親族のみの世帯の数	3,824	694	403	291	46
65歳以上の親族のみの世帯の人員	5,565	964	531	433	82
(別掲)					
一 般 世 帯 数	49,611	31,676	25,110	6,566	623
親 族 就 業 者 数	68,294	49,412	37,617	11,795	1,567

区 分	利 子 ・ 配 当 が 主 な 世 帯	恩 年 給 金 が 主 な 世 帯	雇 用 保 険 が 主 な 世 帯	生 活 保 護 が 主 な 世 帯	仕 送 り が 主 な 世 帯
普 通 世 帯 数	60	6,740	437	2,025	432
世 帯 人 員	119	15,047	1,261	4,446	771
親 族 人 員	119	15,034	1,257	4,438	768
親 族 就 業 者 数	17	2,817	186	378	66
1世帯当たり親族人員	198	223	288	219	178
(再掲)					
6歳未満の親族のいる世帯の数	—	188	56	207	34
6歳未満の親族のいる世帯の人員	—	967	231	799	106
6歳未満の親族人員	—	243	75	274	43
18歳未満の親族のいる世帯の数	6	497	127	753	120
18歳未満の親族のいる世帯の人員	15	2,103	509	2,653	354
18歳未満の親族人員	7	737	205	1,427	192
65歳以上の親族のいる世帯の数	31	4,091	67	788	167
65歳以上の親族のいる世帯の人員	63	8,927	234	1,284	298
65歳以上の親族人員	42	5,564	74	902	198
65歳以上の親族のみの世帯の数	18	1,962	9	556	115
65歳以上の親族のみの世帯の人員	27	3,054	13	650	138
(別掲)					
一 般 世 帯 数	61	6,792	439	2,077	461
親 族 就 業 者 数	17	2,822	187	379	68

資料 総務庁統計局 (注) 家計の収入の種類「不詳」を含む。

親族就業者数（6歳未満・18歳未満・65歳以上の親族のいる普通世帯，65歳

収入の種類						
収入が主な世帯		農業収入以外の事業収入が主な世帯			内職収入が主な世帯	家賃・地代が主な世帯
農業収入のみの世帯	その他	総数	農業収入以外の事業収入のみの世帯	その他		
244	378	6,592	4,420	2,172	106	337
964	1,613	24,551	15,999	8,552	206	714
963	1,613	24,402	15,895	8,507	206	711
533	1,033	13,449	8,286	5,163	117	177
395	427	3,70	360	392	194	211
27	68	1,312	946	366	9	9
170	435	6,578	4,501	2,077	28	48
43	110	1,848	1,329	519	13	10
121	152	3,539	2,528	1,011	30	30
631	891	16,707	11,495	5,212	86	124
263	292	6,759	4,873	1,886	46	48
119	240	2,111	1,155	956	19	219
529	1,052	8,870	4,806	4,064	41	469
152	333	2,682	1,447	1,235	24	281
10	36	270	160	110	6	109
20	62	430	255	175	8	151
245	378	6,603	4,429	2,174	109	338
534	1,033	13,460	8,295	5,165	119	177

その他の収入が主な世帯	(再掲)				
	少しでも賃金・給料のある世帯	少しでも農業収入のある世帯	少しでも農業収入以外の事業収入のある世帯	少しでも内職収入のある世帯	少しでも賃金・給料, 事業収入又は内職収入のある世帯
378	34,382	1,595	7,540	669	40,769
829	120,375	7,047	28,139	2,300	142,866
825	120,224	7,046	27,985	2,296	142,591
78	55,206	4,096	15,557	1,139	67,107
218	350	442	371	343	350
55	7,605	313	1,461	127	8,774
207	34,153	1,957	7,375	576	39,937
74	10,625	468	2,051	168	12,286
121	17,834	799	3,973	398	21,075
425	77,888	4,528	18,837	1,687	92,944
208	32,083	1,609	7,555	762	38,362
73	8,519	888	2,498	173	10,759
165	34,823	4,181	10,456	674	43,452
89	10,370	1,185	3,193	221	13,281
31	768	82	327	28	1,187
39	1,094	149	528	43	1,776
389	35,005	1,596	7,553	673	41,409
78	55,829	4,097	15,570	1,142	67,746

27 経済構成・世帯の主な就業者の産業（大分類）別一般

区 分	総		
	一 般 世 帯		(別掲) 普
	世 帯 数	世 帯 人 員	世 帯 数
総 数 1)	50, 516	155, 630	49, 830
I 農 林 漁 業 就 業 者 世 帯	689	2, 233	688
A 農 業	483	1, 417	433
B 林 業	3	5	3
C 漁 業	203	811	202
(再掲) 漁業就業者のいる世帯	205	824	204
II 農林漁業・非農林漁業就業者混合世帯	1, 030	4, 899	1, 030
A 農 業	616	3, 012	616
B 林 業	3	13	3
C 漁 業	102	489	102
そ の 他 の 産 業	309	1, 385	309
(再掲) 漁業就業者のいる世帯	107	510	107
III 非農林漁業就業者世帯	37, 666	127, 709	37, 079
D 鉱 業	2, 699	9, 862	2, 608
E 建 設 業	4, 656	16, 916	4, 599
F 製 造 業	6, 972	25, 004	6, 837
G 電 気 ・ ガ ス ・ 熱 供 給 ・ 水 道 業	494	1, 614	436
H 運 輸 ・ 通 信 業	3, 100	11, 279	3, 085
I 卸 売 ・ 小 売 業 , 飲 食 店	8, 106	27, 120	8, 068
J 金 融 ・ 保 険 業	823	2, 691	807
K 不 動 産 業	198	654	198
L サ ー ビ ス 業	7, 559	24, 024	7, 429
M 公 務	3, 059	8, 545	3, 012
(再掲) 世帯の主な就業者が雇用者 2)	30, 747	103, 297	30, 177
世帯の主な就業者が業主・家族従業者 3)	6, 919	24, 412	6, 902
IV 非 就 業 者 世 帯	11, 042	20, 489	10, 944

資料 総務庁統計局

(注) 1) 経済構成「分類不能の世帯」を含む。

2) 「役員」を含む。

3) 「家庭内職者」を含む。

世帯数及び一般世帯人員（親族就業者が1人の世帯及び普通世帯特掲）
（昭和60年）

数 通 世 帯	（再掲） 親族就業者が1人の世帯			
	一般世帯		（別掲）普通世帯	
	世帯数	世帯人員	世帯数	世帯人員
154,944	21,125	62,206	20,537	61,618
2,232	240	568	239	567
1,417	191	429	191	429
5	2	3	2	3
810	47	136	46	135
823	47	136	46	135
4,899	—	—	—	—
3,012	—	—	—	—
13	—	—	—	—
489	—	—	—	—
1,385	—	—	—	—
510	—	—	—	—
127,122	20,851	61,547	20,264	60,960
9,771	1,714	5,946	1,623	5,855
16,859	2,372	7,720	2,315	7,663
24,869	3,821	12,413	3,686	12,278
1,556	323	939	265	881
11,264	1,637	5,447	1,622	5,432
27,082	3,965	10,866	3,927	10,828
2,675	569	1,699	553	1,683
654	94	249	94	249
23,894	4,417	11,820	4,287	11,690
8,498	1,939	4,448	1,892	4,401
102,727	18,411	54,987	17,841	54,417
24,395	2,440	6,560	2,423	6,543
20,391	—	—	—	—

28 世帯の家族類型別一般世帯数、一般世帯人員及び親族及び普通世帯特掲 (昭和60年)

区 分	一			
	総 数	総 数	親 家	
			総 数	夫 婦 の み の 世 帯
世 帯 数	50,516	42,284	32,509	9,679
世 帯 人 員	155,630	147,309	99,578	19,390
親 族 人 員	155,378	147,146	99,479	19,358
1世帯当たり親族人員 (再掲)	3.08	3.48	3.06	2.00
6歳未満の親族のいる世帯の数	8,125	8,125	5,375	—
6歳未満の親族のいる世帯の人員	36,780	36,780	20,946	—
6歳未満の親族人員	11,278	11,278	7,352	—
18歳未満の親族のいる世帯の数	20,665	20,648	14,022	6
18歳未満の親族のいる世帯の人員	90,126	90,106	54,011	12
18歳未満の親族人員	38,034	38,017	25,481	6
65歳以上の親族のいる世帯の数	17,145	14,124	6,794	4,126
65歳以上の親族のいる世帯の人員	54,419	51,370	15,540	8,263
65歳以上の親族人員	22,042	19,021	9,825	6,424

区 分	親 族 世 帯			
	夫婦、子供 と片親から 成る世帯	夫婦と他の親族 (親、子供を含まない) から成る世帯	夫婦、子供と他の 親族(親を含まない) から成る世帯	夫婦、親と他の 親族(親を含まない) から成る世帯
世 帯 数	3,718	260	661	152
世 帯 人 員	18,428	863	3,198	727
親 族 人 員	18,409	861	3,187	724
1世帯当たり親族人員 (再掲)	4.95	3.31	4.82	4.76
6歳未満の親族のいる世帯の数	891	19	179	10
6歳未満の親族のいる世帯の人員	4,601	81	912	59
6歳未満の親族人員	1,278	25	228	11
18歳未満の親族のいる世帯の数	2,809	104	531	27
18歳未満の親族のいる世帯の人員	14,435	375	2,636	147
18歳未満の親族人員	5,486	137	866	36
65歳以上の親族のいる世帯の数	3,135	158	339	95
65歳以上の親族のいる世帯の人員	15,481	519	1,625	446
65歳以上の親族人員	3,171	270	522	128

資料 総務庁統計局 (注) 1) 「親族世帯」とは、二人以上の世帯から成る世帯のうち、世帯主と親族関係に含まれる。
 2) 「非親族世帯」とは、二人以上の世帯から成る世帯のうち、世帯主と同居人、
 3) 「単独世帯」とは、単身者だけの世帯。

人員（6歳未満・18歳未満・65歳以上の親族のいる一般世帯

一般世帯							
族世帯			その他				
夫 婦 とら 子 供 か 成 る 世 帯	男 親 とら 子 供 か 成 る 世 帯	女 親 とら 子 供 か 成 る 世 帯	総 数	夫 婦 とら 両 親 か 成 る 世 帯	夫 婦 とら 片 親 か 成 る 世 帯	夫 婦、子 供 と 両 親 か 成 る 世 帯	
18,202	533	4,095	9,775	241	844	2,042	
68,727	1,312	10,149	47,731	964	2,535	12,333	
68,686	1,307	10,128	47,667	964	2,532	12,318	
3.77	2.45	2.47	4.88	4.00	3.00	6.03	
5,023	18	334	2,750	—	—	1,035	
19,902	57	987	15,834	—	—	6,252	
6,934	21	397	3,926	—	—	1,527	
12,243	182	1,591	6,626	—	—	1,893	
48,942	503	4,554	36,095	—	—	11,526	
22,557	277	2,641	12,536	—	—	3,783	
1,409	175	1,084	7,330	160	770	1,466	
4,514	405	2,358	35,830	640	2,313	8,943	
2,119	176	1,106	9,196	291	865	2,508	
							(別掲) 普通世帯
			非 親 族	単 独	総 数		
			世 帯	世 帯	単 独 世 帯		
夫 婦、子 供、親 と 他 の 親 族 か ら 成 る 世 帯	兄 弟 姉 妹 の み か ら 成 る 世 帯	他 に 分 類 さ れ な い 親 族 世 帯					
795	232	830	82	8,150	49,830	7,464	
5,347	490	2,846	171	8,150	154,944	7,464	
5,342	488	2,842	82	8,150	154,692	7,464	
6.72	2.10	3.42	1.00	1.00	3.10	1.00	
510	—	106	—	—	8,125	—	
3,503	—	426	—	—	36,780	—	
729	—	128	—	—	11,278	—	
755	11	496	3	14	20,658	7	
5,116	25	1,835	6	14	90,119	7	
1,474	12	742	3	14	38,027	7	
538	61	608	24	2,997	17,085	2,937	
3,657	126	2,080	52	2,997	54,359	2,937	
721	86	634	24	2,997	21,982	2,937	

ある世帯員のいる世帯で、その世帯に従属する非親族（営業使用人、家事使用人など）が同居していてもここに

家事使用人又は営業使用人などの非親族の関係にある者のみによって構成されている世帯。

29 世帯人員，畳数別住宅に住む一般世帯数

区 分	総 数	1 人	2	3
総 数	49,892	7,610	12,937	10,150
6 畳 未 満	131	114	15	1
6 ～ 8 畳	953	701	168	50
9 ～ 11	3,894	1,768	1,077	538
12 ～ 14	4,071	1,160	1,086	843
15 ～ 17	5,037	1,001	1,358	1,104
18 ～ 20	4,799	742	1,406	1,031
21 ～ 23	4,675	503	1,312	1,032
24 ～ 26	4,253	479	1,244	952
27 ～ 29	4,195	316	1,204	910
30 ～ 32	3,966	270	1,054	898
33 ～ 35	3,125	180	787	662
36 ～ 41	5,041	203	1,181	1,051
42 ～ 47	2,753	80	542	567
48 ～ 59	2,182	70	379	371
60 畳 以 上	817	23	124	140
1 人 当 たり 畳 数	8.5	17.2	12.6	8.9

資料 総務庁統計局

30 住宅の所有の関係，1人当たり畳数別住宅に住む

区 分	住宅に住む 一般世帯数	主 世 帯					間 借 り		
		総 数	持 ち 家	公営・公団 公社の借家	民営借家	給与住宅	総 数	1人世帯	2人以上 の世帯
総 数	49,892	49,538	29,441	4,823	10,644	4,630	354	146	208
2.5 畳 未 満	416	391	76	90	198	27	25	3	22
2.5 ～ 2.9	587	562	95	152	258	57	25	—	25
3.0 ～ 3.4	1,111	1,071	225	199	486	161	40	1	39
3.5 ～ 3.9	1,704	1,694	299	393	629	373	10	—	10
4.0 ～ 4.4	1,926	1,908	577	314	689	328	18	2	16
4.5 ～ 4.9	1,898	1,888	644	340	557	347	10	—	10
5.0 ～ 5.9	5,216	5,163	1,963	881	1,486	833	53	21	32
6.0 ～ 6.9	4,761	4,690	2,465	471	1,117	637	71	40	31
7.0 ～ 7.9	4,555	4,538	2,790	427	778	543	17	7	10
8.0 ～ 8.9	3,826	3,800	2,648	215	666	271	26	19	7
9.0 ～ 9.9	3,490	3,481	2,251	211	724	295	9	8	1
10.0 ～ 11.9	5,974	5,950	3,935	601	1,179	235	24	19	5
12.0 ～ 14.9	5,549	5,531	4,161	247	898	225	18	18	—
15.0 畳 以 上	8,879	8,871	7,312	282	979	298	8	8	—

資料 総務庁統計局

(間借りの1人世帯特掲) (昭和60年)

4	5	6	7人以上	1世帯当たり人員	(別掲) 間借りの1人世帯
10,202	5,368	2,480	1,145	3.10	146
1	-	-	-	1.15	27
29	4	-	1	1.40	66
368	120	20	3	1.99	27
718	212	39	13	2.49	18
1,119	373	65	17	2.76	2
1,116	386	93	25	2.87	5
1,153	487	142	46	3.09	1
905	457	162	54	3.08	-
986	511	201	67	3.25	-
864	524	255	101	3.38	-
703	460	226	107	3.51	-
1,089	842	457	218	3.69	-
590	454	335	185	3.93	-
417	404	346	195	4.19	-
144	134	139	113	4.47	-
6.8	6.3	6.2	5.6	-	8.3

一般世帯数及び一般世帯人員 (間借りの1人世帯特掲) (昭和60年)

住宅に住む 一般 世帯人員	主 世 帯					間 借 り			区 分
	総 数	持 ち 家	公営・公団 公社の借家	民営借家	給与住宅	総 数	1人世帯	2人以上 の世帯	
154,839	154,024	97,125	13,679	27,164	16,056	815	146	669	総 数
2,081	1,993	402	463	985	143	88	3	85	2.5 畳未満
2,700	2,608	505	686	1,135	282	92	-	92	2.5 ~ 2.9
4,923	4,797	1,158	881	1,993	765	126	1	125	3.0 ~ 3.4
7,107	7,071	1,555	1,519	2,427	1,570	36	-	36	3.5 ~ 3.9
8,325	8,276	2,954	1,314	2,604	1,404	49	2	47	4.0 ~ 4.4
7,863	7,833	3,293	1,220	1,914	1,406	30	-	30	4.5 ~ 4.9
20,309	20,185	9,593	2,764	4,555	3,273	124	21	103	5.0 ~ 5.9
18,095	17,965	11,334	1,356	2,868	2,407	130	40	90	6.0 ~ 6.9
16,694	16,656	11,850	1,052	2,012	1,742	38	7	31	7.0 ~ 7.9
13,200	13,164	10,412	543	1,393	816	36	19	17	8.0 ~ 8.9
10,393	10,382	7,934	386	1,215	847	11	8	3	9.0 ~ 9.9
15,406	15,377	12,167	879	1,758	573	29	19	10	10.0 ~ 11.9
12,645	12,627	10,668	330	1,196	433	18	18	-	12.0 ~ 14.9
15,098	15,090	13,300	286	1,109	395	8	8	-	15.0 畳以上

31 入居時期・前住地・男女別人口（昭和55年）

区 分	総 数	男	女
総 数	162,962	75,976	86,986
出生時から	30,807	17,270	13,537
昭和39年以前	34,710	13,804	20,906
昭和40年～44年	17,191	7,658	9,533
昭和45年～50年9月	31,836	14,538	17,298
昭和50年10月～54年9月	33,872	15,817	18,055
自市区市町内	24,892	11,574	13,318
自市内他区	—	—	—
県内他市町村	3,215	1,467	1,748
他 県	5,696	2,752	2,944
隣 接 県	2,688	1,231	1,457
その他の県	3,008	1,521	1,487
国 外	19	8	11
昭和54年10月以降	14,454	6,854	7,600
自市区町村内	10,038	4,674	5,364
自市内他区	—	—	—
県内他市町村	1,615	811	804
他 県	2,775	1,360	1,415
隣 接 県	1,272	588	684
その他の県	1,503	772	731
国 外	11	4	7

資料 総務庁統計局 (注) 入居時期「不詳」を含む。前住地「不詳」を含む。

32 住宅の建て方別住宅に住む一般世帯数、一般世帯人員、主世帯の1世帯当たり室数及び1世帯当たり畳数（昭和60年）

区 分	住宅に住む一般世帯		主 世 帯						
	世帯数	世帯人員	世帯数	世帯人員	1世帯 当たり 人 員	1世帯 当たり 室 数	1 室 当たり 人 員	1世帯 当たり 畳 数	1 人 当たり 畳 数
総 数	49,892	154,839	49,538	154,024	3.11	4.57	0.68	26.4	8.5
一 戸 建	33,547	110,173	33,279	109,494	3.29	5.23	0.63	31.0	9.4
長 屋 建	7,905	22,279	7,867	22,214	2.82	3.30	0.86	16.7	5.9
共 同 住 宅	8,292	21,929	8,260	21,896	2.65	3.15	0.84	17.3	6.5
1・2 階	3,163	6,975	3,149	6,960	2.21	2.63	0.84	14.1	6.4
3～5 階	4,748	14,009	4,732	13,993	2.96	3.48	0.85	19.3	6.5
6 階 以 上	381	945	379	943	2.49	3.31	0.75	19.7	7.9
そ の 他	148	458	132	420	3.18	3.97	0.80	26.4	8.3

資料 総務庁統計局 (注) 住宅に住む一般世帯については、間借りの一般世帯を含む。

33 住居の種類、住宅の所有の関係別一般世帯数、一般世帯人員、1世帯当たり室数及び1世帯当たり畳数 (昭和60年)

住 宅 の 種 類 住宅の所有の関係	世 帯 数	世 帯 人 員	1 世 帯 当 た り 人 員	1 世 帯 当 た り 室 数	1 室 当 た り 人 員	1 世 帯 当 た り 畳 数	1 人 当 た り 畳 数
住宅に住む一般世帯	49,892	154,839	3.10	4.55	0.68	26.3	8.5
主 世 帯	49,538	154,024	3.11	4.57	0.68	26.4	8.5
持 ち 家	29,441	97,125	3.30	5.42	0.61	32.4	9.8
公営・公団・公社の借家	4,823	13,679	2.84	3.22	0.88	16.6	5.8
民 営 借 家	10,644	27,164	2.55	3.07	0.83	16.4	6.4
給 与 住 宅	4,630	16,056	3.47	4.07	0.85	21.9	6.3
間 借 り	354	815	2.30	1.96	1.17	11.5	5.0
1 人 世 帯	146	146	1.00	1.45	0.69	8.3	8.3
2 人 以 上 の 世 帯	208	669	3.22	2.32	1.39	13.8	4.3
そ の 他 の 一 般 世 帯	624	791	1.27	—	—	—	—

資料 総務庁統計局

34 世帯人員、居住室数別住宅に住む一般世帯数及び1世帯当

区分	世帯				
	総数	1室	2	3	4
住宅に住む一般世帯	49,982	724	5,581	8,821	10,736
1人	7,610	563	2,438	1,910	1,306
2	12,937	105	1,440	2,454	3,038
3	10,150	36	843	1,892	2,351
4	10,202	18	632	1,833	2,657
5	5,368	2	191	609	1,019
6	2,480	—	30	94	277
7人以上	1,145	—	7	29	88
1世帯当たり人員	3.10	1.33	2.07	2.68	3.02
(別掲)間借りの1人世帯	146	86	54	6	—

区分	1世帯当				
	総数	1室	2	3	4
住宅に住む一般世帯	26.3	6.5	11.2	16.0	22.1
1人	17.2	6.3	10.7	15.3	21.3
2	25.1	6.6	11.3	16.0	22.0
3	26.7	8.4	11.6	16.1	22.2
4	27.3	6.9	11.8	16.3	22.2
5	31.4	20.5	12.3	16.4	22.5
6	37.2	—	12.2	16.5	22.5
7人以上	41.2	—	12.3	17.4	23.0
1世帯当たり人員	—	—	—	—	—
(別掲)間借りの1人世帯	8.3	6.2	10.7	17.0	—

資料 総務庁統計局

35 施設等の世帯の種類別施設等の世帯数

世帯数									
総数	寮・寄宿舎の学生・生徒	病院・療養所の入院者	社会施設の入所者	自衛隊内営舎居住者	矯正施設の入所者	その他	(別掲)準世帯総数	間借り・下宿などの単身者	会社などの独身寮の単身者
126	3	79	29	—	1	14	812	185	501

資料 総務庁統計局 (注) 「準世帯」とは普通世帯を構成する人以外の人、又はその集まりをいい、間借り、からなる世帯、社会施設・矯正施設の入所者からなる世帯及び自衛隊の官舎・艦

たり畳数（間借りの1人世帯特掲）（昭和60年）

数						1世帯 当たり 室数
5	6	7	8	9	10室以上	
9,440	7,863	3,936	1,649	651	491	4.55
785	373	150	46	18	21	3.20
2,747	1,866	820	285	107	75	4.42
2,126	1,682	754	288	102	76	4.61
2,029	1,742	801	314	109	67	4.68
1,126	1,257	675	291	120	78	5.29
457	692	477	260	110	83	6.10
170	251	259	165	85	91	6.65
3.72	3.61	3.90	4.21	4.40	4.63	-
-	-	-	-	-	-	1.45

た り 畳 数						1室 当たり 人員
5	6	7	8	9	10室以上	
29.2	35.5	42.1	47.6	54.6	68.1	0.68
27.4	33.8	39.4	45.9	52.5	72.4	0.31
28.8	35.0	41.0	47.2	54.4	66.0	0.45
29.4	35.3	42.0	47.4	54.4	66.4	0.65
29.7	35.6	42.6	46.7	54.5	70.6	0.85
29.8	36.1	42.5	47.4	53.7	66.6	0.95
29.9	36.3	43.4	49.2	55.0	68.8	0.98
30.0	37.1	42.7	48.4	56.8	68.9	1.10
-	-	-	-	-	-	-
-	-	-	-	-	-	0.69

及び施設等の世帯人員（準世帯特掲）（昭和60年）

総数	世帯人員							(別掲) 準世帯 総数	間借り・ 下宿などの 単身者	会社などの 独身寮の 単身者
	寮・寄宿 舎の学生 ・生徒	病院・ 療養所の 入院者	社会施設 の入所者	自衛隊 内居住 者	矯正施設 の入所者	その他				
3,763	97	2,977	659	-	15	15	4,449	185	501	

下宿などの単身者、会社などの独身寮の単身者、寮・寄宿舎の学生・生徒からなる世帯、病院・療養所等の入院者
船内の居住者からなる世帯等が含まれる。

Ⅳ 事業所構造

事業所統計調査は5年毎に実施される指定統計第2号の調査である。以下は
丙（公営、国営、公共企業体）の本市集計結果である。

36 小学校区別・産業別・従

小学校区	総数	産 業						
		農 業	鉱 業	建 設 業	製 造 業	卸売・小売業	金融・保険業	不動産業
総 数	8,357	8	6	501	390	4,823	149	155
1 明治	764	—	—	33	36	468	17	14
2 白川	587	1	—	40	37	329	8	8
3 平原	303	—	—	21	8	167	7	5
4 笹林	777	—	—	22	24	456	39	16
5 中友	1,282	—	1	49	43	897	18	43
6 大正	465	2	—	40	39	232	8	9
7 不知	459	—	1	17	9	230	17	9
8 上川	262	1	—	8	21	150	6	7
9 川尻	319	2	1	31	18	146	4	6
10 諏訪	154	—	1	10	21	83	1	2
11 三川	422	—	1	43	19	202	7	5
12 三里	440	—	1	12	21	276	9	8
13 倉永	172	—	—	8	1	99	—	1
14 手鎌	232	2	—	40	31	107	—	1
15 上内	38	—	—	5	1	20	—	—
16 銀水	446	—	—	27	31	285	1	2
17 吉野	186	—	—	18	2	117	1	2
18 三池	329	—	—	26	8	165	3	6
19 高取	81	—	—	3	—	51	—	—
20 馬北	253	—	—	17	17	125	2	3
21 馬南	164	—	—	13	6	91	—	6
22 笹原	106	—	—	7	2	60	1	1
23 天道	48	—	—	1	1	33	—	1
24 玉川	68	—	—	10	2	34	—	—

資料 行政管理部総務課

37 産業別・資本金階級別事業

この表は事業所統計調査にもとづく本市集計のうち、本市に本社、本店（単独事

産 業	総 数		100万円未満		100～200万円		200～500万円	
	事業所数	従業者数	事業所数	従業者数	事業所数	従業者数	事業所数	従業者数
昭和56年	792	16,703	100	707	156	1,704	196	2,662
第1次産業	—	—	—	—	—	—	—	—
A 農業	—	—	—	—	—	—	—	—
B 林業、狩り	—	—	—	—	—	—	—	—
C 漁業、水産	—	—	—	—	—	—	—	—
第2次産業	246	7,963	28	376	3	682	60	1,127
D 鉱業	1	5	—	—	—	—	1	5
E 建設業	137	4,307	14	217	22	259	32	518
F 製造業	108	3,651	14	159	16	423	27	604
第3次産業	546	8,740	72	331	118	1,022	136	1,535
G 卸売、小売業	412	4,940	58	276	89	704	103	887
H 金融、保険業	9	35	5	8	—	—	—	—
I 不動産業	24	88	3	5	6	22	7	19
J 運輸、通信業	39	2,544	—	—	5	99	10	376
K 電気・ガス・水道・熱供給業	1	57	—	—	—	—	—	—
L サービス業	61	1,076	1	42	18	197	16	253

資料 行政管理部総務課

昭和56年7月1日に実施されたもののうち甲調査（民営）

業者規模別事業所数（昭和56年）

別				従業者規模別					校 区
運輸・通信業	電気・ガス・水道 熱供給業	サービス業	公 務	1～4人	5～9人	10～29人	30～299人	300人以上	
140	16	2,128	41	5,937	1,276	800	328	16	総 数
16	1	179	—	507	146	73	37	1	1
5	—	159	—	410	94	61	21	1	2
3	—	92	—	253	20	24	5	1	3
5	2	202	11	537	124	81	33	2	4
11	1	217	2	961	179	114	26	2	5
6	—	129	—	327	79	51	8	—	6
22	1	149	4	275	84	68	29	3	7
3	—	66	—	202	33	23	4	—	8
10	—	96	5	203	58	35	23	—	9
7	1	28	—	108	22	11	12	1	10
7	1	136	1	296	67	43	16	—	11
11	3	95	4	317	71	36	14	2	12
3	—	56	2	129	26	13	4	—	13
5	1	54	1	142	36	29	25	—	14
2	—	10	—	24	7	6	1	—	15
5	1	92	2	301	68	55	20	2	16
1	—	43	2	136	30	12	8	—	17
7	—	113	1	255	46	19	9	—	18
2	1	24	—	64	10	4	3	—	19
1	3	84	1	191	37	10	14	1	20
3	—	43	2	128	15	14	7	—	21
3	—	31	1	85	10	7	4	—	22
1	—	10	1	36	4	5	3	—	23
1	—	20	1	50	10	6	2	—	24

所数および従業者数（昭和56年）

業所を含む）を有する事業所を産業別資本金階級別にかかげたものである。

500～1,000万円		1,000～3,000万円		3,000～5,000万円		5,000～1億円		1億円以上		産 業
事業所数	従業者数	事業所数	従業者数	事業所数	従業者数	事業所数	従業者数	事業所数	従業者数	
166	3,325	128	4,700	26	2,130	14	1,164	6	311	56年
—	—	—	—	—	—	—	—	—	—	第1次
—	—	—	—	—	—	—	—	—	—	A
—	—	—	—	—	—	—	—	—	—	B
—	—	—	—	—	—	—	—	—	—	C
51	1,394	51	2,568	9	1,131	8	677	1	8	第2次
—	—	—	—	—	—	—	—	—	—	D
32	796	29	1,361	5	902	2	246	1	8	E
19	598	22	1,207	4	229	6	431	—	—	F
115	1,931	77	2,132	17	999	6	487	5	303	第3次
86	1,007	55	1,034	12	366	5	430	4	236	G
4	27	—	—	—	—	—	—	—	—	H
3	16	4	19	1	7	—	—	—	—	I
7	589	13	854	4	626	—	—	—	—	J
—	—	—	—	—	—	1	57	—	—	K
15	292	5	225	—	—	—	—	1	67	L

38 産業別・経営組織別事業所数

産 業	総 数		民 法			
			個 人		株 式 会 社	
	事業所数	従業者数	事業所数	従業者数	事業所数	従業者数
総 数	8,357	70,268	6,187	21,164	974	30,738
A 農 業 業	8	24	7	15	1	9
05 農 業 的 サ ー ビ ス 業	8	24	7	15	1	9
D 鉱 業 業	6	5,064	-	-	5	5,059
11 石 炭 ・ 亜 炭 鉱 業	6	5,064	-	-	5	5,059
E 建 設 業	501	8,876	321	2,251	95	3,647
15 総 合 工 事 業	228	4,688	134	1,197	46	1,224
16 職 別 工 事 業	147	1,161	121	675	13	333
17 設 備 工 事 業	126	3,027	66	379	36	2,090
F 製 造 業	390	11,801	229	1,235	95	9,441
18~19 食 料 品 ・ た ば こ 製 造 業	89	1,278	55	339	14	563
20 織 維 工 業	8	96	5	51	1	26
21 衣 服 ・ そ の 他 の 織 維 製 品 製 造 業	24	800	12	77	9	662
22 木 材 ・ 木 製 品 製 造 業	14	150	6	30	2	73
23 家 具 ・ 装 備 品 製 造 業	40	180	39	165	1	15
24 パ ル プ ・ 紙 ・ 紙 加 工 品 製 造 業	7	70	4	27	2	34
25 出 版 ・ 印 刷 ・ 同 関 連 産 業	44	447	31	160	5	181
26 化 学 工 業	12	2,652	-	-	10	2,616
27 石 油 製 品 ・ 石 炭 製 品 製 造 業	2	454	-	-	2	454
29 な め し か わ ・ 同 製 品 ・ 毛 皮 製 造 業	1	2	1	2	-	-
30 窯 業 ・ 土 石 製 品 製 造 業	20	534	7	39	8	403
31 鉄 鋼 製 造 業	1	4	-	-	1	4
32 非 鉄 金 属 製 造 業	5	1,330	1	8	4	1,322
33 金 属 製 品 製 造 業	46	1,070	29	154	12	800
34 一 般 機 械 器 具 製 造 業	23	1,884	9	82	10	1,663
35 電 気 機 械 器 具 製 造 業	8	403	1	4	6	380
36 輸 送 用 機 械 器 具 製 造 業	3	52	2	10	1	42
37 精 密 機 械 器 具 製 造 業	2	8	1	3	1	5
39 そ の 他 の 製 造 業	41	387	26	84	6	198
G 卸 売 業 , 小 売 業	4,823	21,515	3,816	11,827	535	6,460
40~41 卸 売 業	503	4,132	232	904	180	2,463
42 代 理 商 , 仲 立 業	2	42	-	-	1	33
43 各 種 商 品 小 売 業	27	1,352	-	-	24	1,321
44 織 物 ・ 衣 服 ・ 身 の 回 り 品 小 売 業	387	1,732	258	802	71	530
45 飲 食 料 品 小 売 業	1,464	4,541	1,250	3,410	83	381
46 飲 食 業	1,238	4,694	1,156	3,828	37	439
47 自 動 車 ・ 自 転 車 小 売 業	155	731	107	241	29	393
48 家 具 ・ 建 具 ・ じ ゅ う 器 小 売 業	284	1,085	220	605	38	368
49 そ の 他 の 小 売 業	763	3,206	593	2,037	72	532
H 金 融 ・ 保 険 業	149	1,822	51	86	51	735
50 銀 行 ・ 信 託 業	7	261	-	-	7	261
52 中 小 企 業 ・ 庶 民 ・ 住 宅 等 特 定 目 的 金 融 業	92	732	42	70	28	252
53 補 助 的 金 融 業 , 金 融 附 帯 業	2	9	1	1	-	-
55 証 券 業 , 商 品 取 引 業	3	69	-	-	3	69
56 保 険 業	35	723	1	2	12	152
57 保 険 媒 介 代 理 業 , 保 険 サ ー ビ ス 業	10	28	7	13	1	1

資料 行政管理部総務課

33 住居の種類、住宅の所有の関係別一般世帯数、一般世帯人員、1世帯当たり室数及び1世帯当たり畳数 (昭和60年)

住 宅 の 種 類 住宅の所有の関係	世 帯 数	世 帯 人 員	1 世 帯 当 た り 人 員	1 世 帯 当 た り 室 数	1 室 当 た り 人 員	1 世 帯 当 た り 畳 数	1 人 当 た り 畳 数
住宅に住む一般世帯	49,892	154,839	3.10	4.55	0.68	26.3	8.5
主 世 帯	49,538	154,024	3.11	4.57	0.68	26.4	8.5
持 ち 家	29,441	97,125	3.30	5.42	0.61	32.4	9.8
公営・公団・公社の借家	4,823	13,679	2.84	3.22	0.88	16.6	5.8
民 営 借 家	10,644	27,164	2.55	3.07	0.83	16.4	6.4
給 与 住 宅	4,630	16,056	3.47	4.07	0.85	21.9	6.3
間 借 り	354	815	2.30	1.96	1.17	11.5	5.0
1 人 世 帯	146	146	1.00	1.45	0.69	8.3	8.3
2 人 以 上 の 世 帯	208	669	3.22	2.32	1.39	13.8	4.3
そ の 他 の 一 般 世 帯	624	791	1.27	—	—	—	—

資料 総務庁統計局

38 産業別・経営組織別事業所数

産 業	総 数		民			
			個 人		法 社	
	事業所数	従業者数	事業所数	従業者数	事業所数	従業者数
I 不 動 産 業	155	328	116	192	19	58
59 不 動 産 業	155	328	116	192	19	58
J 運 輸 ・ 通 信 業	140	4,929	33	79	46	3,036
60 鉄 道 業	4	351	—	—	1	44
61 道 路 旅 客 運 送 業	37	982	23	34	10	765
62 道 路 貨 物 運 送 業	34	1,779	2	29	13	1,143
63 水 運 業	9	103	—	—	7	62
65 倉 庫 業	3	25	—	—	3	25
66 運 輸 に 附 帯 す る サ ー ビ ス 業	20	1,144	1	4	11	995
67 通 信 業	33	545	7	12	1	2
K 電 気 ・ ガ ス ・ 水 道 ・ 熱 供 給 業	16	743	—	—	10	558
70 電 気 業	4	444	—	—	4	444
71 ガ ス 業	2	65	—	—	2	65
72 水 道 業	10	234	—	—	4	49
L サ ー ビ ス 業	2,128	13,663	1,614	5,479	117	1,735
74 物 品 賃 貸 業	30	117	15	26	10	57
75 旅 館 , そ の 他 の 宿 泊 所	105	523	80	268	21	229
77 洗 たく ・ 理 容 ・ 浴 場 業	689	1,401	662	1,257	12	28
78 そ の 他 の 個 人 サ ー ビ ス 業	67	433	54	117	5	244
79 映 画 業	6	36	3	14	2	13
80 娛 楽 業	84	464	63	198	13	197
81 放 送 業	1	14	—	—	1	14
82 自 動 車 整 備 及 び 駐 車 場 業	150	528	125	315	11	116
83 そ の 他 の 修 理 業	45	118	39	92	5	25
84 協 同 組 合	27	229	1	3	—	—
85 情 報 サ ー ビ ス ・ 調 査 ・ 広 告 業	10	33	—	—	9	20
86 そ の 他 の 事 業 サ ー ビ ス 業	37	522	20	47	10	360
87 専 門 サ ー ビ ス 業	218	826	197	501	8	196
88 医 療 業	338	4,267	317	2,309	2	173
89 保 健 及 び 廃 棄 物 処 理 業	11	404	—	—	—	—
90 宗 教	139	308	4	6	—	—
91 教 育	92	2,562	17	121	2	2
92 社 会 保 険 , 社 会 福 祉	38	658	17	205	4	12
93 学 術 研 究 機 関	2	51	—	—	1	47
94 政 治 ・ 経 済 ・ 文 化 団 体	34	134	—	—	—	—
95 そ の 他 の サ ー ビ ス 業	5	35	—	—	1	2
M 公 務	41	1,503	—	—	—	—
97 国 家 事 務	13	252	—	—	—	—
98 地 方 事 務	28	1,251	—	—	—	—

資料 行政管理部総務課

および従業者数（つづき）（昭和56年）

営 人						法人でない団体		国 公 営 公 共 企 業 体		業 産
有 限 会 社		合名・合資・相互会社		そ の 他 の 法 人						
事業所数	従業者数	事業所数	従業者数	事業所数	従業者数	事業所数	従業者数	事業所数	従業者数	
18	62	—	—	1	8	—	—	1	8	I
18	62	—	—	1	8	—	—	1	8	59
24	839	4	117	7	27	1	1	25	830	J
—	—	—	—	—	—	—	—	3	307	60
4	183	—	—	—	—	—	—	—	—	61
17	531	2	76	—	—	—	—	—	—	62
—	—	2	41	—	—	—	—	—	—	63
—	—	—	—	—	—	—	—	—	—	65
3	125	—	—	4	19	1	1	—	—	66
—	—	—	—	3	8	—	—	22	523	67
—	—	—	—	—	—	—	—	6	185	K
—	—	—	—	—	—	—	—	—	—	70
—	—	—	—	—	—	—	—	—	—	71
—	—	—	—	—	—	—	—	6	185	72
54	586	2	18	221	2,521	34	96	86	3,228	L
5	34	—	—	—	—	—	—	—	—	74
1	9	—	—	2	16	1	1	—	—	75
13	111	—	—	2	5	—	—	—	—	77
4	37	1	9	1	4	1	18	1	4	78
—	—	1	9	—	—	—	—	—	—	79
4	31	—	—	—	—	2	5	2	33	80
—	—	—	—	—	—	—	—	—	—	81
10	61	—	—	2	20	1	1	1	15	82
1	1	—	—	—	—	—	—	—	—	83
—	—	—	—	21	214	5	12	—	—	84
—	—	—	—	—	—	—	—	1	13	85
4	85	—	—	1	27	1	1	1	2	86
7	38	—	—	2	9	2	9	2	73	87
—	—	—	—	15	1,154	—	—	4	631	88
3	115	—	—	—	—	—	—	8	289	89
—	—	—	—	135	302	—	—	—	—	90
2	64	—	—	17	459	—	—	54	1,916	91
—	—	—	—	9	209	—	—	8	232	92
—	—	—	—	—	—	—	—	1	4	93
—	—	—	—	13	85	21	49	—	—	94
—	—	—	—	1	17	—	—	3	16	95
—	—	—	—	—	—	—	—	41	1,503	M
—	—	—	—	—	—	—	—	13	252	97
—	—	—	—	—	—	—	—	28	1,251	98

39 産業別・規模別事業所数

産 業	総 数		1～4人		5～9人		10～29人	
	事業所数	従業者数	事業所数	従業者数	事業所数	従業者数	事業所数	従業者数
総 数	8,357	70,268	5,937	12,818	1,276	8,220	800	12,661
A 農 業	8	24	7	15	1	9	—	—
05 農 業 的 サ ー ビ ス 業	8	24	7	15	1	9	—	—
D 鉱 業	6	5,064	—	—	1	5	1	26
11 石 炭 ・ 亜 炭 鉱 業	6	5,064	—	—	1	5	1	26
E 建 設 業	501	8,876	160	394	149	1,005	137	2,302
15 総 合 工 事 業	228	4,688	45	123	74	498	81	1,381
16 職 別 工 事 業	147	1,161	76	174	42	295	21	306
17 設 備 工 事 業	126	3,027	39	97	33	212	35	615
F 製 造 業	390	11,801	152	398	84	552	88	1,429
18～19 食 料 品 ・ た ば こ 製 造 業	89	1,278	32	88	25	172	21	333
20 織 維 工 業	8	96	1	2	2	14	5	80
21 衣 服 ・ そ の 他 の 織 維 製 品 製 造 業	24	800	8	19	3	24	5	88
22 木 材 ・ 木 製 品 製 造 業	14	150	6	23	4	24	3	42
23 家 具 ・ 装 備 品 製 造 業	40	180	27	67	9	52	4	61
24 パ ル プ ・ 紙 ・ 紙 加 工 品 製 造 業	7	70	1	3	3	20	3	47
25 出 版 ・ 印 刷 ・ 同 関 連 産 業	44	447	21	57	10	68	10	152
26 化 学 工 業	12	2,652	—	—	1	5	4	86
27 石 油 製 品 ・ 石 炭 製 品 製 造 業	2	454	—	—	—	—	—	—
29 な め し か わ ・ 同 製 品 ・ 毛 皮 製 造 業	1	2	1	2	—	—	—	—
30 窯 業 ・ 土 石 製 品 製 造 業	20	534	1	2	8	52	5	87
31 鉄 鋼 業	1	4	1	4	—	—	—	—
32 非 鉄 金 属 製 造 業	5	1,330	—	—	1	8	—	—
33 金 属 製 品 製 造 業	46	1,070	22	53	6	36	9	130
34 一 般 機 械 器 具 製 造 業	23	1,884	6	13	—	—	9	153
35 電 気 機 械 器 具 製 造 業	8	403	1	4	—	—	3	53
36 輸 送 用 機 械 器 具 製 造 業	3	52	1	1	1	9	—	—
37 精 密 機 械 器 具 製 造 業	2	8	1	3	1	5	—	—
39 そ の 他 の 製 造 業	41	387	22	57	10	63	7	117
G 卸 売 業 , 小 売 業	4,823	21,515	3,730	8,404	677	4,253	353	5,289
40～41 卸 売 業	503	4,132	243	647	138	905	98	1,480
42 代 理 商 ・ 仲 立 業	2	42	—	—	1	9	—	—
43 各 種 商 品 小 売 業	27	1,352	1	2	7	49	11	186
44 織 物 ・ 衣 服 ・ 身 の 回 り 品 小 売 業	387	1,732	281	691	73	453	30	455
45 飲 食 料 品 小 売 業	1,464	4,541	1,263	2,832	158	973	38	514
46 飲 食 店	1,238	4,694	1,014	2,226	141	885	74	1,106
47 自 動 車 ・ 自 転 車 小 売 業	155	731	117	247	17	113	18	276
48 家 具 ・ 建 具 ・ じ ゅ う 器 小 売 業	284	1,085	225	547	42	267	16	241
49 そ の 他 の 小 売 業	763	3,206	586	1,212	100	599	68	1,031
H 金 融 ・ 保 険 業	149	1,822	72	141	23	146	35	573
50 銀 行 ・ 信 託 業	7	261	—	—	—	—	3	46
52 中 小 企 業 ・ 庶 民 ・ 住 宅 等 特 定 目 的 金 融 業	92	732	61	123	12	70	14	217
53 補 助 的 金 融 業 ・ 金 融 附 帯 業	2	9	1	1	1	8	—	—
55 証 券 業 ・ 商 品 取 引 業	3	69	—	—	—	—	2	29
56 保 険 業	35	723	2	3	8	54	16	281
57 保 険 媒 介 代 理 業 ・ 保 険 サ ー ビ ス 業	10	28	8	14	2	14	—	—

資料 行政管理部総務課

39 産業別・規模別事業所数

産 業	総 数		1～4人		5～9人		10～29人	
	事業所数	従業者数	事業所数	従業者数	事業所数	従業者数	事業所数	従業者数
I 不動産業	155	328	144	248	10	67	1	13
59 不動産業	155	328	144	248	10	67	1	13
J 運輸・通信業	140	4,929	57	121	19	125	28	487
60 鉄道業	4	351	—	—	—	—	1	11
61 道路旅客運送業	37	982	24	35	1	7	1	17
62 道路貨物運送業	34	1,779	1	2	5	41	14	264
63 水運業	9	103	3	7	1	9	5	87
65 倉庫業	3	25	1	2	1	5	1	18
66 運輸に付帯するサービス業	20	1,144	7	18	2	17	6	90
67 通信業	33	545	21	57	9	46	—	—
K 電気・ガス・水道業・熱供給業	16	743	4	6	3	19	2	48
70 電気業	4	444	—	—	—	—	—	—
71 ガス業	2	65	—	—	1	8	—	—
72 水道業	10	234	4	6	2	11	2	48
L サービス業	2,128	13,663	1,598	3,066	301	1,977	142	2,290
74 物品賃貸業	30	117	19	34	9	60	2	23
75 旅館・その他の宿泊所	105	523	76	178	22	140	6	87
77 洗たく・理容・浴場業	689	1,401	654	1,120	32	192	2	46
78 その他の個人サービス業	67	433	58	122	4	32	4	75
79 映画業	6	36	2	8	4	28	—	—
80 娯楽業	84	464	61	130	11	70	10	148
81 放送業	1	14	—	—	—	—	1	14
82 自動車整備及び駐車場業	150	528	126	258	16	107	7	108
83 その他の修理業	45	118	39	70	5	30	1	18
84 協同組合	27	229	18	45	6	42	2	26
85 情報サービス・調査・広告業	10	33	8	14	1	6	1	13
86 その他の事業サービス業	37	522	21	41	6	43	4	88
87 専門サービス業	218	826	173	307	37	239	5	60
88 医療業	338	4,267	158	377	107	702	50	736
89 保健及び廃棄物処理業	11	404	3	10	1	6	2	37
90 宗教	139	308	131	240	6	37	2	31
91 教育	92	2,562	13	33	20	141	23	481
92 社会保険・社会福祉	38	658	9	24	7	57	16	226
93 学術研究機関	2	51	1	4	—	—	—	—
94 政治・経済・文化団体	34	134	26	47	5	31	3	56
95 その他のサービス業	5	35	2	4	2	14	1	17
M 公務	41	1,503	13	25	8	62	13	204
97 国家事務	13	252	3	9	2	16	6	119
98 地方事務	28	1,251	10	16	6	46	7	85

資料 行政管理部総務課

および従業者数（つづき）（昭和56年）

30～49人		50～99人		100～299人		300～499人		500～999人		1,000人以上		産 業
事業所数	従業者数	事業所数	従業者数	事業所数	従業者数	事業所数	従業者数	事業所数	従業者数	事業所数	従業者数	
—	—	—	—	—	—	—	—	—	—	—	—	I
—	—	—	—	—	—	—	—	—	—	—	—	59
7	265	15	957	12	1,926	1	448	1	600	—	—	J
1	44	—	—	2	296	—	—	—	—	—	—	60
4	154	4	269	3	500	—	—	—	—	—	—	61
2	67	8	514	3	443	1	448	—	—	—	—	62
—	—	—	—	—	—	—	—	—	—	—	—	63
—	—	—	—	—	—	—	—	—	—	—	—	65
—	—	2	107	2	312	—	—	1	600	—	—	66
—	—	1	67	2	375	—	—	—	—	—	—	67
1	46	2	143	4	481	—	—	—	—	—	—	K
—	—	1	86	3	358	—	—	—	—	—	—	70
—	—	1	57	—	—	—	—	—	—	—	—	71
1	46	—	—	1	123	—	—	—	—	—	—	72
40	1,517	29	1,992	17	2,458	1	363	—	—	—	—	L
—	—	—	—	—	—	—	—	—	—	—	—	74
—	—	—	—	1	118	—	—	—	—	—	—	75
1	43	—	—	—	—	—	—	—	—	—	—	77
—	—	—	—	1	204	—	—	—	—	—	—	78
—	—	—	—	—	—	—	—	—	—	—	—	79
1	30	1	86	—	—	—	—	—	—	—	—	80
—	—	—	—	—	—	—	—	—	—	—	—	81
—	—	1	55	—	—	—	—	—	—	—	—	82
—	—	—	—	—	—	—	—	—	—	—	—	83
—	—	—	—	1	116	—	—	—	—	—	—	84
—	—	—	—	—	—	—	—	—	—	—	—	85
2	75	4	275	—	—	—	—	—	—	—	—	86
1	38	1	64	1	118	—	—	—	—	—	—	87
7	282	7	512	8	1,295	1	363	—	—	—	—	88
—	—	4	251	1	100	—	—	—	—	—	—	89
—	—	—	—	—	—	—	—	—	—	—	—	90
23	834	10	696	3	377	—	—	—	—	—	—	91
4	168	1	53	1	130	—	—	—	—	—	—	92
1	47	—	—	—	—	—	—	—	—	—	—	93
—	—	—	—	—	—	—	—	—	—	—	—	94
—	—	—	—	—	—	—	—	—	—	—	—	95
1	43	4	255	1	243	—	—	1	671	—	—	M
1	43	1	65	—	—	—	—	—	—	—	—	97
—	—	3	190	1	243	—	—	1	671	—	—	98

40 産業別・地位別

産 業	総 数	個 業 人 主	家 族 従 業 者	有 給 員	常 雇	臨 時 雇 日
総 数	70,268	6,089	4,778	2,697	50,818	5,886
A 農 業	24	7	7	—	10	—
05 農 業 的 サ ー ビ ス 業	24	7	7	—	10	—
D 鉱 業	5,064	—	—	3	5,059	2
11 石 炭 ・ 亜 炭 鉱 業	5,064	—	—	3	5,059	2
E 建 設 業	8,876	320	281	406	5,447	2,422
15 総 合 工 事 業	4,688	134	130	224	2,155	2,045
16 職 別 工 事 業	1,161	120	94	61	702	184
17 設 備 工 事 業	3,027	66	57	121	2,590	193
F 製 造 業	11,801	229	268	331	10,508	465
18~19 食 料 品 ・ た ば こ 製 造 業	1,278	55	85	84	851	203
20 織 維 工 業	96	5	4	7	65	15
21 衣 料 ・ そ の 他 の 織 維 製 品 製 造 業	800	12	11	27	727	23
22 木 材 ・ 木 製 品 製 造 業	150	6	9	14	118	3
23 家 具 ・ 装 備 品 製 造 業	180	39	43	2	86	10
24 パ ル プ ・ 紙 ・ 紙 加 工 品 製 造 業	70	4	2	6	57	1
25 出 版 ・ 印 刷 ・ 同 関 連 産 業	447	31	43	40	318	15
26 化 学 工 業	2,652	—	—	13	2,629	10
27 石 油 製 品 ・ 石 炭 製 品 製 造 業	454	—	—	10	444	—
29 な め し か わ ・ 同 製 品 ・ 毛 皮 製 造 業	2	1	1	—	—	—
30 窯 業 ・ 土 石 製 品 製 造 業	534	7	5	18	497	7
31 鉄 鋼 業	4	—	—	—	4	—
32 非 鉄 金 属 製 造 業	1,330	1	—	2	1,327	—
33 金 属 製 品 製 造 業	1,070	29	29	21	942	49
34 一 般 機 械 器 具 製 造 業	1,884	9	10	29	1,763	73
35 電 気 機 械 器 具 製 造 業	403	1	2	17	349	34
36 輸 送 用 機 械 器 具 製 造 業	52	2	2	1	45	2
37 精 密 機 械 器 具 製 造 業	8	1	1	3	2	1
39 そ の 他 の 製 造 業	387	26	21	37	284	19
G 卸 売 業 ・ 小 売 業	21,515	3,737	3,235	1,266	11,403	1,874
40~41 卸 売 業	4,132	230	240	463	2,981	218
42 代 理 商 ・ 仲 立 業	42	—	—	10	32	—
43 各 種 商 品 小 売 業	1,352	—	—	18	1,255	79
44 織 物 ・ 衣 服 ・ 身 の 回 り 品 小 売 業	1,732	246	234	175	938	139
45 飲 食 料 品 小 売 業	4,541	1,208	1,204	153	1,624	352
46 飲 食 店	4,694	1,149	735	91	2,114	605
47 自 動 車 ・ 自 転 車 小 売 業	731	106	75	42	490	18
48 家 具 ・ 建 具 ・ じ ゅ う 器 小 売 業	1,085	218	239	86	496	46
49 そ の 他 の 小 売 業	3,206	580	508	228	1,473	417
H 金 融 ・ 保 険 業	1,822	51	24	50	1,666	31
50 銀 行 ・ 信 託 業	261	—	—	—	255	6
52 中 小 企 業 ・ 庶 民 ・ 住 宅 等 特 定 目 的 金 融 業	732	42	21	49	608	12
53 補 助 的 金 融 業 ・ 金 融 附 帯 業	9	1	—	—	8	—
55 証 券 業 ・ 商 品 取 引 業	69	—	—	—	68	1
56 保 険 業	723	1	1	—	718	3
57 保 険 媒 介 代 理 業 ・ 保 険 サ ー ビ ス 業	28	7	2	1	9	9

資料 行政管理部総務課

従業者数(昭和56年)

産 業	総 数	個 業 人 主	家 族 従 業 者	有 役 給 員	常 雇	臨 時 雇
I 不 動 産 業	328	116	47	57	87	21
59 不 動 産 業	328	116	47	57	87	21
J 運 輸 ・ 通 信 業	4,929	33	14	142	4,580	160
60 鉄 道 業	351	—	—	—	351	—
61 道 路 旅 客 運 送 業	982	23	10	24	921	4
62 道 路 貨 物 運 送 業	1,779	2	1	80	1,627	69
63 水 運 業	103	—	—	13	90	—
65 倉 庫 業	25	—	—	—	25	—
66 運 輸 に 附 帯 す る サ ー ビ ス 業	1,144	1	1	23	1,045	74
67 通 信 業	545	7	2	2	521	13
K 電 気 ・ ガ ス ・ 水 道 ・ 熱 供 給 業	743	—	—	9	730	4
70 電 気 業	444	—	—	1	440	3
71 ガ ス 業	65	—	—	8	56	1
72 水 道 業	234	—	—	—	234	—
L サ ー ビ ス 業	13,663	1,596	902	435	9,896	836
74 物 品 賃 貸 業	117	15	4	18	76	4
75 旅 館 ・ そ の 他 の 宿 泊 所	523	80	63	11	319	50
77 洗 たく ・ 理 容 ・ 浴 場 業	1,401	654	347	15	352	33
78 そ の 他 の 個 人 サ ー ビ ス 業	433	54	46	13	105	215
79 映 画 業	36	1	—	2	30	3
80 娯 楽 業	464	60	32	19	294	59
81 放 送 業	14	—	—	—	14	—
82 自 動 車 整 備 及 び 駐 車 場 業	528	124	88	30	278	8
83 そ の 他 の 修 理 業	118	39	27	1	43	8
84 協 同 組 合	229	1	—	25	203	—
85 情 報 サ ー ビ ス ・ 調 査 ・ 広 告 業	33	—	—	3	27	3
86 そ の 他 の 事 業 サ ー ビ ス 業	522	19	10	25	383	85
87 専 門 サ ー ビ ス 業	826	196	77	17	480	56
88 医 療 業	4,267	316	176	28	3,601	146
89 保 健 及 び 廃 棄 物 処 理 業	404	—	—	8	384	12
90 宗 教	308	4	2	178	108	16
91 教 育	2,562	17	13	16	2,410	106
92 社 会 保 険 ・ 社 会 福 祉	658	16	17	7	588	30
93 学 術 研 究 機 関	51	—	—	—	51	—
94 政 治 ・ 経 済 ・ 文 化 団 体	134	—	—	17	115	2
95 そ の 他 の サ ー ビ ス 業	35	—	—	—	35	—
M 公 務	1,503	—	—	—	1,432	71
97 国 家 事 務	252	—	—	—	252	—
98 地 方 事 務	1,251	—	—	—	1,180	71

41 主要事業所の従業者の推移（各年4月1日現在）

1. 三池合成は昭和37年に三井化学と合併，昭和43年に東洋高压と三井化学が合併して三井東圧化学となる。
2. 三井三池製作所は，昭和47年まで渡瀬工場従業者を含む。
3. 昭和55年4月1日を以て三井アルミから分離別会社となった三池火力発電（株）三池火力発電所の従業者数は三井アルミを含む。
4. 昭和62年4月1日を以て三井アルミニウム工業三池事業所は三井アルミニウム工業三池工場に変更となる。
5. 昭和61年10月1日を以て三井金属三池製錬に変更となる。

(単位 人)

区 分	45 年	50 年	55 年	60 年	61 年	62 年
総 数	17,848	13,682	11,442	8,109	7,952	6,891
三井石炭鉱業三池鉱業所	7,822	6,280	5,242	4,345	4,288	4,080
男	7,394	5,976	5,109	4,261	4,207	4,002
女	428	304	133	84	81	78
電気化学大牟田工場	1,156	654	607	635	650	651
男	1,105	599	560	589	597	599
女	51	55	47	46	53	52
三井東圧化学大牟田工業所	3,216	2,326	1,710	613	599	627
男	3,050	2,169	1,576	581	566	591
女	166	157	134	32	33	36
三井コークス工業大牟田工場	564	600	416	171	199	133
男	546	578	402	167	195	130
女	18	22	14	4	4	3
三井アルミニウム工業三池工場	202	818	881	727	703	196
男	186	778	838	701	685	193
女	16	40	43	26	18	3
三 池 製 錬	1,670	941	586	292	271	104
男	1,588	887	552	277	255	100
女	82	54	34	15	16	4
三 井 三 池 製 作 所	2,036	1,213	1,273	714	672	592
男	1,824	1,068	1,149	667	628	554
女	212	145	124	47	44	38
三井鉱山三池港務所	889	674	594	478	434	390
男	833	639	546	441	404	362
女	56	35	48	37	30	28
九州電力港発電所	293	176	133	134	136	118
男	279	168	127	129	131	113
女	14	8	6	5	5	5

V 農 林 水 産 業

農 林 業 センサス 結 果

昭和45年は1970年世界農林業センサス，昭和50年は1975年中間農業センサス，昭和55年は1980年世界農業センサス，昭和60年は1985年中間農業センサスとして各年の2月1日現在で実施されたセンサスの結果をかかげた。

42 専 兼 業 別 ， 自 小 作 別 農 家 数

兼業農家のうち，農業が主であるものを第1種兼業農家、兼業が主なものを第2種兼業農家といい，経営耕地のうち借入地面積の割合が10%未満を自作，10～50%を自小作，50～90%を小自作，90%以上を小作農家という。（ただし，55年からは50～80%を小自作，80%以上を小作農家とする）。

年 次	総 数	専 業	兼 業		自 作	自小作	小自作	小 作	その他
			第1種	第2種					
昭和45年	3,350	462	482	2,406	2,212	712	215	201	10
50	2,995	399	467	2,129	2,246	489	162	96	2
55	2,649	388	278	1,983	2,175	323	80	68	3
60	2,491	482	290	1,719	2,024	303	77	64	23

資料 行政管理部総務課

43 経 営 耕 地 面 積 規 模 別 農 家 数

例外規定の農家とは耕地が5アール未満で，調査日前1か年間の農産物販売金額が10万円以上（40年は3万円以上，45年は5万円以上，50年は7万円以上）あるものをいう。

年 次	総 数	30アール未満	30～50アール	50～100アール	100～150アール	150～200アール	200アール以上	例外規定適用農家
50	2,995	1,204	737	716	205	54	77	2
55	2,649	1,112	612	602	170	77	73	3
60	2,491	1,086	546	534	157	56	89	23

資料 行政管理部総務課

44 兼 業 種 類 別 農 家 数

年 次	第 1 種 兼 業					第 2 種 兼 業				
	総 数	恒 常 的 勤 務	出 か せ ぎ	日 雇	自 営 兼 業	総 数	恒 常 的 勤 務	出 か せ ぎ	日 雇	自 営 兼 業
昭和45年	482	300	7	139	36	2,406	1,770	14	281	341
50	467	285	1	118	63	2,129	1,631	5	186	307
55	278	185	1	53	39	1,983	1,610	7	136	230
60	290	205	—	36	49	1,719	1,463	1	82	173

資料 行政管理部総務課

45 農 家 人 口

年 次	農 家 数	農 家 人 口				
		総 数	男		女	
			15才以下	16才以上	15才以下	16才以上
昭和45年	3,350	16,141	1,961	5,619	1,972	6,589
50	2,995	13,619	1,400	5,788	1,419	5,012
55	2,649	11,636	1,079	4,427	1,087	5,043
60	2,491	10,492	941	4,027	961	4,563

資料 行政管理部総務課

46 農業従事者および農業就業人口

農業従事者とは、調査日前1年間に自家農業に1日でも従事したことのある世帯員をいう。

農業就業人口とは、調査日前1年間に自家農業のみに従事した世帯員および自家農業と兼業の双方に従事したが自家農業の従事日数の方が多い世帯員の合計をいう。

年 次	農 業 従 事 者			農 業 就 業 人 口		
	総 数	男	女	総 数	男	女
昭和45年	9,658	4,522	5,136	5,804	1,723	4,081
50	8,122	3,927	4,195	4,662	1,440	3,222
55	6,988	3,541	3,447	4,031	1,303	2,728
60	6,248	3,155	3,093	3,713	1,301	2,412

資料 行政管理部総務課

47 経 営 耕 地 面 積

(単位 アール)

年 次	耕 地 総面積	田					畑	樹 園 地		
		総面積	一毛田	二毛田	稲以外の田	作付しな かった田		総面積	果樹園	その他
昭和45年	168,496	111,551	57,359	51,943	656	1,593	21,862	35,083	31,910	3,173
50	157,583	102,555	72,664	20,854	3,439	5,598	17,500	37,528	34,757	2,771
55	142,589	95,736	60,127	24,431	6,098	5,080	12,121	34,732	32,077	2,655
60	131,153	89,074	45,962	25,777	13,238	4,097	11,897	30,182	27,644	2,538

資料 行政管理部総務課

48 借入耕地のある農家数および借入耕地面積

(単位 アール)

年 次	総 数		田		畑 ・ 樹 園 地	
	実農家数	面 積	農 家 数	面 積	農 家 数	面 積
昭和45年	1,323	22,780	1,130	18,365	460	4,415
50	870	14,979	734	13,083	261	1,896
55	528	12,086	469	11,066	130	1,020
60	507	14,164	434	13,088	142	1,076

資料 行政管理部総務課

49 農 業 雇 用 労 働

その1 雇 用 労 働

ゆい、手間替とは、農家相互間の労力の等価交換をいう。

年 次	農 業 臨 時 雇			ゆい、手 間 替		手 伝 い	
	農 家 数	延 人 数		農 家 数	延 人 数	農 家 数	延 人 数
		男	女				
昭和 45 年	1,485	4,600	18,651	920	8,367	513	4,838
50	740	2,554	9,666	468	4,051	325	3,438
55	339	2,112	6,428	145	1,220	143	2,427
60	164	677	3,729	52	514	196	2,690

資料 行政管理部総務課

その2 水稲作の作業を請負させた農家数と面積

55年からは稲刈りは脱穀も含む。

(単位 アール)

年 次	実農家数	耕 起		代 か き		田 植 え		防 除		稲 刈 り	
		農家数	面 積	農家数	面 積	農家数	面 積	農家数	面 積	農家数	面 積
昭和 45 年	2,164	2,148	56,501	2,146	56,464	134	4,308	40	1,138
50	1,281	1,147	27,522	1,138	27,312	551	14,620	98	2,433	583	14,893
55	871	659	13,006	655	12,958	527	10,703	44	910	677	14,688
60	747	486	9,254	484	9,281	537	10,228	138	2,872	638	13,254

資料 行政管理部総務課

その3 水稲作の作業を請負った農家数と面積

55年からは稲刈りは脱穀も含む。

(単位 アール)

年 次	実農家数	耕 起		代 か き		田 植 え		防 除		稲 刈 り	
		農家数	面 積	農家数	面 積	農家数	面 積	農家数	面 積	農家数	面 積
昭和 50 年	155	118	9,606	113	8,830	49	1,904	74	6,490
55	128	83	5,906	63	4,019	85	7,218
60	110	75	3,298	67	3,096	62	4,173	7	309	82	5,240

資料 行政管理務総務課

50 農 用

その1 個人有

年 次	動力耕うん機 農用トラクター		乗用型 スピードスプレー		動力防除機		米・麦用乾燥機		動力田植機	
	農家数	台 数	農家数	台 数	農家数	台 数	農家数	台 数	農家数	台 数
昭和45年	871	926	…	…	919	931	966	972	3	3
50	1,102	1,216	14	14	1,728	1,774	1,164	1,185	251	252
55	1,439	1,571	11	11	1,173	1,240	1,334	1,388	842	849
60	1,379	1,620	33	34	1,139	1,234	1,037	1,085	871	882

その2 共有

年 次	動力耕うん機 農用トラクター	乗用型 スピードスプレー	動力防除機	動力田植機
	実農家数	農家数	農家数	農家数
昭和45年	98	…	630	—
50	109	9	354	98
55	76	6	113	137
60	83	—	83	125

資料 行政管理部総務課

51 家畜の飼養頭羽数

ブロイラーの45年は飼養羽数であるが、50年からは出荷羽数である。

年 次	乳用牛	肉用牛	ぶ た	ブロイラー	採卵鶏
昭和45年	176	121	835	64,300	42,115
50	116	254	778	179,000	17,457
55	155	645	2,097	366,000	17,094
60	136	774	1,596	394,000	14,480

資料 行政管理部総務課

機 械

農 家 数 と 台 数

バインダー		自脱型コンバイン		バルククーラー		ミルカー		農用トラック	
農家数	台数	農家数	台数	農家数	台数	農家数	台数	農家数	台数
73	73	30	30	414	421
469	469	128	128	6	7	463	477
562	564	505	508	1	8
312	312	642	643

農 家 数

バインダー	自脱型コンバイン	米麦用乾燥機	農用トラック
農家数	農家数	農家数	農家数
13	8	105	—
105	37	98	4
31	94	45	...
24	76	44	...

52 農産物販売金額規模別農家数

販売金額規模	昭和 60 年
総 数	1,851
10 万円未満	353
10 ～ 50	724
50 ～ 100	318
100 ～ 150	135
150 ～ 200	98
200 ～ 300	93
300 ～ 500	54
500 ～ 700	28
700 ～ 1,000	16
1,000 ～ 1,500	18
1,500 万円以上	14

資料 行政管理部総務課

53 農産物販売収入 1 位の部門別農家数

農産物部門	昭和 55 年	60 年
総 数	2,141	1,851
稲 作	1,464	1,106
麦 類	16	38
雑こく・まめ・いも類	33	109
工芸農作物類	7	—
施設園芸	25	22
野菜類	90	89
果樹類	457	429
その他の作物	17	22
酪農	6	4
肉用牛	7	5
養豚	4	12
養鶏	12	10
その他の畜産	1	5
養蚕	2	—

資料 行政管理部総務課

54 農 畜 産 物 生 産 量

(単位 ヘクタール・トン)

種 別	57 年 度		58 年 度		59 年 度		60 年 度	
	作付面積	生産量	作付面積	生産量	作付面積	生産量	作付面積	生産量
農 産 物								
米	695	3,100	680	2,940	685	3,210	687	2,820
麦 類	299	746	326	1,460	362	1,260	350	1,270
い も 類	55	880	61	854	45	680	44	662
雑こく, 豆類	86	111	99	115	100	167	88	79
そ さ い	98	2,848	96	2,794	110	2,560	88	2,310
果 物	393	7,751	406	9,121	405	6,641	402	7,368
工 芸 作 物 (茶・なたね・い)	9	23	9	21	10	20	7	17
畜 産 物								
肉 用 牛	—	687 頭	—	699 頭	—	761 頭	—	700 頭
生 乳	—	405 kl	—	445 kl	—	361 kl	—	417 kl
子 ぶ た	—	4,470 頭	—	4,440 頭	—	2,865 頭	—	2,385 頭
肉 ぶ た	—	2,700 頭	—	2,238 頭	—	2,460 頭	—	1,630 頭
ブ ロ イ ラ ー	—	352,000 羽	—	372,400 羽	—	394,000 羽	—	308,000 羽
卵	—	227 トン	—	238 トン	—	206 トン	—	185 トン

資料 経済部農林水産課

55 農 地 転 用 状 況 (各年1月1日現在)

(単位 アール)

年 次	農地面積	転用総数		公共施設		会社工場		住 宅		そ の 他	
		件 数	面 積	件 数	面 積	件 数	面 積	件 数	面 積	件 数	面 積
昭 和 57 年	154,604	382	1,837	14	186	12	86	285	1,262	71	303
58	153,022	332	1,582	72	256	4	29	195	965	61	332
59	151,808	292	1,214	21	54	17	94	207	810	47	256
60	150,723	257	1,085	50	92	14	105	158	735	35	153
61	149,472	254	1,251	37	152	15	135	171	715	31	249

資料 農業委員会

56 所有山林がある林家数と山林面積

この表は1980年世界農林業センサスによる。

(単位 ヘクタール)

区 分	林 家 計		農 家 林 家		非 農 家 林 家	
	戸 数	面 積	戸 数	面 積	戸 数	面 積
総 数	825	513	329	203	496	310
0.1~ 1.0ヘクタール	732	239	277	87	455	152
1.0~ 5.0	82	146	49	81	33	65
5.0~ 10.0	7	51	2	15	5	36
10.0~ 20.0	1	14	—	—	1	14
20.0~ 30.0	2	40	1	20	1	20
30.0~ 50.0	—	—	—	—	—	—
50.0~100.0	1	23	—	—	1	23
100.0ヘクタール以上	—	—	—	—	—	—

資料 行政管理部総務課

漁業センサス結果

昭和58年11月1日現在で実施された第7次漁業センサスの結果をかかげた。

57 漁業経営体の基本構成

(単位: 隻・人・万円)

年次	経営体数	漁 船			最盛期の海上作業従事者数			1経営体平均漁獲金額
		無動力船	船外機付船	動力船	総数	家族	雇用者	
昭和53年	451	536	240	304	1,444	974	470	504
58	384	478	195	334	1,114	826	288	430

58 経営体階層別経営体数

年次	総数	漁船非使用	無動力船のみ	動力船使用				のり養殖漁船使用
				1トン未満	1～3	3～5	5～10	
昭和53年	451	—	—	40	17	45	7	342
58	384	5	—	29	24	33	10	283

59 経営組織別経営体数, 専兼業別個人経営体数

年次	経営組織別経営体数			専・兼業別個人経営体数			
	総数	個人	共同	総数	漁業のみ	漁業が主	漁業が従
昭和53年	451	451	—	451	221	155	75
58	384	373	11	373	185	122	66

60 最盛期の海上作業従事者構成別経営体数

年次	総数	家族従業者のみ	雇用者のみ	家族と雇用者		
				家族と雇用者か同数	家族が雇用者より多い	雇用者が家族より多い
昭和53年	451	275	2	55	67	52
58	384	251	—	48	49	36

61 主とする兼業種類別経営体数

その1 漁業を主とする経営体

年 次	総 数	自 営 業		雇 わ れ		
		農 業	そ の 他	漁 業 雇 わ れ	漁 業 外 雇 わ れ	
					常 雇	臨時雇・日雇
昭和53年	155	77	8	1	55	53
58	122	53	12	1	36	20

その2 漁業を従とする経営体

年 次	総 数	自 営 業		雇 わ れ		
		農 業	そ の 他	漁 業 雇 わ れ	漁 業 外 雇 わ れ	
					常 雇	臨時雇・日雇
昭和53年	75	18	17	9	47	9
58	66	4	33	4	22	3

(注) 53年の内訳は延数につき総数と一致しない。

62 営んだ漁業種類別経営体数

年 次	総数(実数)	刺し網	釣 り	は え 縄	採 貝	採 藻	その他の 漁 業	のり養殖
昭和53年	451	91	102	3	153	1	53	342
58	384	106	137	—	151	1	49	283

63 漁獲金額別経営体数

年 次	総 数	30万円未満	30～50	50～100	100～200	200～500	500～1,000	1,000万円以上
昭和53年	451	29	21	17	27	145	150	62
58	384	7	6	39	36	151	114	31

64 世帯の経済中心者の専業別経営体数（個人経営のみ）

年次	総数	経済的中心者が 自営漁業に従事しない	経済的中心者が自営漁業に従事する		
			漁業のみ	漁業が主	漁業が従
昭和53年	451	6	276	104	65
58	373	11	233	97	32

65 自営・雇われ別漁業就業者数

(単位：人)

年次	総数	自営のみ	自営が主	雇われが主	雇われのみ
昭和53年	979	961	2	3	13
58	835	773	2	12	48

66 性別・年齢別漁業就業者数

(単位：人)

年次	総数	男							女						
		総数	15～ 19歳	20～ 29歳	30～ 39歳	40～ 49歳	50～ 59歳	60歳 以上	総数	15～ 19歳	20～ 29歳	30～ 39歳	40～ 49歳	50～ 59歳	60歳 以上
昭和53年	979	584	14	84	153	143	92	98	395	6	33	135	122	69	30
58	835	508	12	54	88	153	119	82	327	4	13	71	130	72	37

67 のり養殖面積規模別経営体数

年次	総数	500 m ² 未 満	500 ∫ 1,000 m ²	1,000 ∫ 2,000 m ²	2,000 ∫ 3,000 m ²	3,000 ∫ 5,000 m ²	5,000 ∫ 10,000 m ²	10,000 m ² 以 上
昭和53年	342	—	1	10	11	77	218	25
58	283	—	—	11	8	36	176	52

VI 鋳 業

68 三池鋳鋳区および埋蔵炭量

鋳区とは、鋳業権の登録を受けた一定の土地の区域をいう。(各年3月末現在)

年 次	鋳 区 数			鋳 区 面 積 (アール)			埋 蔵 炭 量 (千 ト ン)	既 採 炭 量 (千 ト ン)
	総 数	稼 行	未稼行	総 数	稼 行	未 稼 行		
昭和58年	143	45	98	4,745,844	1,842,685	2,903,159	1,085,270	247,263
59	143	46	97	4,745,844	1,876,832	2,869,012	1,051,958	251,527
60	143	48	95	4,745,844	1,948,596	2,797,248	1,229,366	255,871
61	143	51	92	4,745,844	2,047,768	2,698,076	1,188,092	260,399
62	143	51	92	4,745,844	2,047,768	2,698,076	1,180,876	264,541

資料 三井石炭鋳業(株)三池鋳業所

69 三 池 炭 炭 質

(各年3月末現在)

年 次	種 別	水 分 (%)	灰 分 (%)	揮 発 分 (%)	固定炭素 (%)	硫 黄 (%)	使 途	性 状	カ ロ リ ー
昭和58年	原 料 粉	1.5	8.6	42.2	47.7	2.1	原料炭	粘結膨張	7,730
	7 3 粉	1.4	12.8	42.0	43.8	2.9	一般炭	粘結膨張	7,360
	6 0 粉	1.7	26.0	33.1	36.7	3.0	一般炭	粘結膨張	6,070
59	原 料 粉	1.4	8.6	42.7	47.3	2.0	原料炭	粘結膨張	7,690
	7 3 粉	1.2	12.0	43.2	43.6	2.8	一般炭	粘結膨張	7,380
	6 0 粉	1.6	26.3	35.6	36.5	2.8	一般炭	粘結膨張	6,090
60	原 料 粉	1.5	8.8	43.0	46.7	2.0	原料炭	粘結膨張	7,680
	7 3 粉	1.3	12.6	42.5	43.5	2.7	一般炭	粘結膨張	7,320
	6 0 粉	1.6	27.3	35.9	35.3	3.1	一般炭	粘結膨張	6,050
61	原 料 粉	1.5	8.8	43.0	46.7	2.0	原料炭	粘結膨張	7,680
	7 3 粉	1.3	12.6	42.5	43.6	2.7	一般炭	粘結膨張	7,320
	6 0 粉	1.6	27.3	35.9	35.2	3.1	一般炭	粘結膨張	6,050
62	原 料 粉	1.6	8.6	42.6	47.2	2.0	原料炭	粘結膨張	7,690
	7 3 粉	1.4	12.3	41.6	44.7	2.4	一般炭	粘結膨張	7,360
	6 0 粉	1.5	26.9	35.4	36.2	3.0	一般炭	粘結膨張	6,080

資料 三井石炭鋳業(株)三池鋳業所

70 三池 鉱 別 出 炭 量

(単位：トン)

年 月	総 数	四 山 鉱	三 川 鉱	有 明 鉱
昭 和 57 年	5,024,456	2,084,880	1,545,709	1,393,867
58	4,746,385	1,850,160	1,454,610	1,441,615
59	4,035,332	1,468,431	1,409,473	1,157,428
60	4,384,559	1,592,788	1,345,712	1,446,059
61	4,528,354	1,634,493	1,392,026	1,501,835
61 年 1 月	394,576	140,380	110,548	143,648
2	384,297	163,026	98,632	122,639
3	433,045	163,372	143,239	126,434
4	439,168	160,404	138,696	140,068
5	359,871	134,036	112,682	113,153
6	352,403	124,016	100,488	127,899
7	428,789	135,221	142,639	150,929
8	340,412	119,161	107,881	113,370
9	358,989	152,736	91,204	115,049
10	373,869	148,205	105,744	119,920
11	328,725	97,365	120,474	110,886
12	334,210	96,571	119,799	117,840

資料 三井石炭鉱業（株）三池鉱業所

71 全 国 ・ 九 州 出 炭 量

この表は全国、九州の出炭量と前表の三池鉱分を年度別に組替えてかかげたものである。

(単位：千トン，%)

年 度	全 国	九 州		三 池 鉱 業 所	
	出 炭 量	出 炭 量	対 全 国 比	出 炭 量	対 全 国 比
昭 和 56 年 度	17,472	7,011	40.1	4,888	28.0
57	17,408	7,069	40.6	4,975	28.6
58	16,694	6,373	38.2	4,264	25.5
59	15,209	6,484	42.6	4,344	28.6
60	16,454	6,638	40.3	4,528	27.5

資料 日本石炭協会九州支部

VII 製 造 業

工業統計調査は毎年12月31日現在で実施される通商産業省主管の指定統計第10号の調査であり、以下は公共企業体に属するものを除く)について行われる。調査の種類は甲, 乙, 丙の調査にわかれるが甲調査は、従本店であって、この集計には丙調査は除かれる。

※ 56, 57, 59年調査では、製造業に属する事業所のうち、従業者3人以下の事業所の一部を乙調査の対象か

72 製 造 業 の

年次, 種別	事業所数				従業者数					
	総数	会社	組合その他 の法人	個人	総数			常用労働者	個人事業主 家族従業者	
					総数	男	女			
昭和 56 年	256	142	5	109	11,094	8,210	2,884	10,869	225	
57	245	139	4	102	10,289	7,572	2,717	10,084	205	
58	248	138	4	106	9,606	6,907	2,699	9,401	205	
59	235	134	3	98	8,908	6,438	2,470	8,714	194	
60	235	142	3	90	9,148	6,602	2,546	8,971	177	
(産業中分類別)										
12~13 食料品	72	34	3	35	1,336	494	842	1,260	76	
14 繊維	4	2	-	2	61	5	56	57	4	
15 衣服	15	11	-	4	751	91	660	744	7	
16 木材	3	2	-	1	20	17	3	18	2	
17 家具	11	3	-	8	83	63	20	65	18	
18 パルプ・紙	3	1	-	2	32	5	27	29	3	
19 出版・印刷	23	12	-	11	336	219	117	x	x	
20 化学	14	13	-	1	1,350	1,227	123	1,349	1	
21 石油・石炭	1	1	-	-	x	x	x	x	-	
22 プラスチック	8	6	-	2	117	77	40	x	x	
23 ゴム	-	-	-	-	-	-	-	-	-	
24 なめしかわ	-	-	-	-	-	-	-	-	-	
25 窯業・土石	11	9	-	2	942	853	89	939	3	
26 鉄鋼	4	3	-	1	188	136	52	x	x	
27 非鉄金属	7	6	-	1	1,129	1,074	55	1,128	1	
28 金属製品	19	11	-	8	732	629	103	716	16	
29 機械	16	12	-	4	1,276	1,156	120	1,267	9	
30 電気機械	6	6	-	-	351	179	172	x	x	
31 輸送機械	2	2	-	-	x	x	x	x	-	
32 精密機械	1	1	-	-	x	x	x	x	-	
34 その他	15	7	-	8	131	89	42	x	x	
(従業者規模別)										
a 4~9	103	34	1	68	632	317	315	504	128	
b 10~19	53	36	-	17	756	390	366	718	38	
c 20~29	26	21	1	4	634	396	238	624	10	
d 30~49	19	18	1	-	737	503	234	737	-	
e 50~99	13	13	-	-	983	593	390	983	-	
f 100~299	16	15	-	1	2,564	1,736	828	2,563	1	
g 300人以上	5	5	-	-	2,842	2,667	175	2,842	-	

資料 行政管理部総務課

その本市分の集計結果である。調査は日本標準産業分類の大分類F—製造業に属するすべての事業所（国および業者30人以上の事業所、乙調査は従業者29人以下の事業所、丙調査は事業所2以上を経営する企業の本社、

ら除いたので、本表では従業者4人以上の事業所について集計している。

概 況 （ 総 括 表 ）

(単位 万円)

現 金 給与総額	原材料等 使用総額	製 造 品 出 荷 額 等				内 国 消費税額	年 次 種 別
		総 額	製造品出荷額	加工賃収入額	修理料収入額		
3,341,998	15,393,770	26,850,014	26,105,160	661,855	82,999	1,571	56 年
3,162,035	14,786,027	22,793,876	22,001,516	709,725	82,635	514	57
3,039,786	14,382,867	22,596,746	21,897,929	624,095	74,722	—	58
2,799,470	15,187,539	24,301,231	23,713,688	504,711	82,832	—	59
2,840,983	14,343,361	22,851,047	22,386,662	421,866	42,519	—	60 (産業)
247,875	838,252	1,695,196	1,685,671	9,525	—	—	12～13
7,761	21,305	36,692	19,688	17,004	—	—	14
113,990	302,651	526,779	432,390	94,389	—	—	15
4,421	6,757	13,769	12,376	1,393	—	—	16
12,361	25,179	49,753	48,867	886	—	—	17
4,501	8,956	15,856	1,430	14,426	—	—	18
80,652	78,726	227,591	216,727	10,864	—	—	19
714,747	4,234,182	6,619,978	6,582,657	37,321	—	—	20
x	x	x	x	x	x	—	21
27,514	110,590	189,928	187,528	2,400	—	—	22
—	—	—	—	—	—	—	23
—	—	—	—	—	—	—	24
399,771	1,397,882	2,699,004	2,693,709	5,295	—	—	25
36,385	44,262	115,443	81,239	34,204	—	—	26
426,822	3,346,390	4,370,245	4,321,720	48,525	—	—	27
232,619	897,572	1,620,190	1,544,403	74,287	1,500	—	28
313,117	1,579,102	2,602,698	2,559,243	43,045	410	—	29
64,063	174,429	326,491	266,221	21,451	38,819	—	30
x	x	x	x	x	—	—	31
x	x	x	x	—	x	—	32
23,348	28,740	81,347	80,810	537	—	—	34
							(規模)
82,822	195,167	369,823	324,700	45,023	100	—	a
170,911	685,429	1,205,177	1,113,804	86,583	4,790	—	b
134,506	541,623	827,694	776,701	50,958	35	—	c
200,032	457,328	1,058,660	1,003,368	55,017	275	—	d
259,168	1,032,042	1,625,695	1,551,696	36,680	37,319	—	e
810,913	4,503,340	6,794,786	6,663,907	130,879	—	—	f
1,182,631	6,928,432	10,969,212	10,952,486	16,726	—	—	g

73 従 業 者 3 0 人

この表は昭和 60 年工業統計調査の本市集計結果のうち、甲調査、

その1 事 業 所 数

(甲 調 査)

種 別	事 業 所 数				従		
	総 数	会 社	組 合 そ の 他 の 法 人	個 人	数		
					総 数	男	女
総 数	53	51	1	1	7,126	5,499	1,627
(産業中分類別)							
12～13 食 料 品	10	9	1	—	696	300	396
14 織 維	—	—	—	—	—	—	—
15 衣 服	7	7	—	—	661	70	591
16 木 材	—	—	—	—	—	—	—
17 家 具	—	—	—	—	—	—	—
18 パ ル プ ・ 紙	—	—	—	—	—	—	—
19 出 版 ・ 印 刷	2	2	—	—	x	x	x
20 化 学	6	5	—	1	1,199	1,111	88
21 石 油 ・ 石 炭	1	1	—	—	x	x	x
22 プ ラ ス チ ッ ク	2	2	—	—	x	x	x
23 ゴ ム	—	—	—	—	—	—	—
24 な め し か わ	—	—	—	—	—	—	—
25 窯 業 ・ 土 石	3	3	—	—	819	763	56
26 鉄 鋼	1	1	—	—	x	x	x
27 非 鉄 金 属	3	3	—	—	1,043	996	47
28 金 属 製 品	6	6	—	—	601	531	70
29 機 械	6	6	—	—	1,126	1,033	93
30 電 気 機 械	4	4	—	—	x	x	x
31 輸 送 機 械	1	1	—	—	x	x	x
32 精 密 機 械	—	—	—	—	—	—	—
34 そ の 他	1	1	—	—	x	x	x
(従業者規模別)							
a 30～49人	19	18	—	—	737	503	234
b 50～99	13	13	—	—	983	593	390
c 100～299	16	15	—	1	2,564	1,736	828
d 300人以上	5	5	—	—	2,842	2,667	175

以上の事業所

すなわち従業員30人以上の事業所についてかかげたものである。

お よ び 従 業 者 数

業 者 数						常用労働者の年間延人員	種 別
個人事業主・家族従業者			常用労働者				
総 数	男	女	総 数	男	女		
1	1	—	7,125	5,498	1,627	86,629	総 数 (産 業)
—	—	—	696	300	396	8,535	12～13
—	—	—	—	—	—	—	14
—	—	—	661	70	591	7,883	15
—	—	—	—	—	—	—	16
—	—	—	—	—	—	—	17
—	—	—	—	—	—	—	18
—	—	—	x	x	x	x	19
1	1	—	1,198	1,110	88	14,563	20
—	—	—	x	x	x	x	21
—	—	—	x	x	x	x	22
—	—	—	—	—	—	—	23
—	—	—	—	—	—	—	24
—	—	—	819	763	56	9,896	25
—	—	—	x	x	x	x	26
—	—	—	1,043	996	47	12,495	27
—	—	—	601	531	70	7,577	28
—	—	—	1,126	1,033	93	13,601	29
—	—	—	x	x	x	x	30
—	—	—	x	x	x	x	31
—	—	—	—	—	—	—	32
—	—	—	x	x	x	x	34
—	—	—	737	503	234	8,580	(規 模) a
—	—	—	983	593	390	12,040	b
1	1	—	2,563	1,735	828	31,565	c
—	—	—	2,842	2,667	175	34,444	d

73 従業者 30 人

その2 現金支出額

(甲 調査)

種 別	支出総額 (A + B)	現金給与額 (A)			原材料等使用		
		総 額	常用労働者	そ の 他	総 額	原 材 料	燃 料
総 数	15,373,886	2,452,744	2,209,052	243,692	12,921,142	9,189,924	984,850
(産業中分類)							
12～13 食 料 品	836,658	158,913	157,727	1,186	677,745	632,389	27,683
14 織 維	—	—	—	—	—	—	—
15 衣 服	394,045	102,701	98,956	3,745	291,344	200,157	1,331
16 木 材	—	—	—	—	—	—	—
17 家 具	—	—	—	—	—	—	—
18 パ ル プ ・ 紙	—	—	—	—	—	—	—
19 出 版 ・ 印 刷	x	x	x	x	x	x	x
20 化 学	4,199,949	663,864	513,391	150,473	3,536,085	2,487,622	436,208
21 石 油 ・ 石 炭	x	x	x	x	x	x	x
22 プ ラ ス チ ッ ク	x	x	x	x	x	x	x
23 ゴ ム	—	—	—	—	—	—	—
24 な め し か わ	—	—	—	—	—	—	—
25 窯 業 ・ 土 石	1,736,848	365,515	352,322	13,193	1,371,333	879,357	123,366
26 鉄 鋼	x	x	x	—	—	—	—
27 非 鉄 金 属	3,628,053	402,303	364,162	38,141	3,225,750	2,353,634	230,526
28 金 属 製 品	1,027,130	202,963	191,333	11,630	824,167	565,781	13,559
29 機 械	1,829,968	282,205	262,969	19,236	1,547,763	836,465	12,114
30 電 気 機 械	x	x	x	x	x	x	x
31 輸 送 機 械	x	x	x	—	x	x	x
32 精 密 機 械	—	—	—	—	—	—	—
34 そ の 他	x	x	x	—	x	x	x
(従業者規模別)							
a 30～49人	657,360	200,032	191,911	8,121	457,328	382,275	21,788
b 50～99	1,291,210	259,168	256,676	2,492	1,032,042	912,756	12,039
c 100～299	5,314,253	810,913	781,300	29,613	4,503,340	3,709,041	359,842
d 300人以上	8,111,063	1,182,631	979,165	203,466	6,928,432	4,185,852	591,181

以上の事業所（つづき）

および有形固定資産

(単位 万円)

総額 (B)		有形固定資産							減価償却額	種別
電力	委託生産費	年初現在高	取得額			建設仮勘定		除却額		
			総額	建物、機械その他	土地	増加額	減少額			
1,617,156	1,129,212	10,381,238	1,149,693	1,065,814	83,879	980,768	976,244	149,708	940,453	総数 (産業)
17,623	50	237,665	23,512	23,512	—	—	—	2,006	29,234	12～13
—	—	—	—	—	—	—	—	—	—	14
3,277	86,579	43,645	10,005	10,005	—	—	—	276	6,191	15
—	—	—	—	—	—	—	—	—	—	16
—	—	—	—	—	—	—	—	—	—	17
—	—	—	—	—	—	—	—	—	—	18
x	x	x	x	x	—	—	—	x	x	19
518,166	94,089	2,294,477	492,699	409,727	82,972	476,466	469,337	13,135	348,368	20
x	—	x	x	x	—	x	x	x	x	21
x	x	x	x	x	—	—	—	x	x	22
—	—	—	—	—	—	—	—	—	—	23
—	—	—	—	—	—	—	—	—	—	24
331,786	36,824	1,089,185	314,744	313,837	907	292,946	309,704	33,456	125,493	25
—	—	—	—	—	—	—	—	—	—	26
641,590	—	3,905,388	121,317	121,317	—	126,068	106,839	10,278	290,221	27
38,845	205,982	727,388	17,913	17,913	—	21,102	12,686	169	9,236	28
21,491	677,693	741,638	58,624	58,624	—	55,002	55,002	3,650	47,891	29
x	x	x	x	x	—	x	x	x	x	30
x	x	x	x	x	—	—	—	—	x	31
—	—	—	—	—	—	—	—	—	—	32
x	—	x	—	—	—	—	—	—	x	34
										(規模)
17,992	35,273	314,380	59,580	59,580	—	23	76	2,111	39,402	a
28,604	78,643	549,185	30,650	30,650	—	4,835	5,135	2,910	65,498	b
160,504	273,953	2,896,514	210,461	210,461	—	148,670	130,121	90,665	237,827	c
1,410,056	741,343	6,621,159	849,002	765,123	83,879	827,240	840,912	54,022	597,726	d

73 従 業 者 3 0 人

その3 製 造 品

(甲 調 査)

種 別	生 産 額	製 造 品 出 荷 額 等				内 国 消 費 税 額
		総 額	製造品出荷額	加工賃収入額	修理料収入額	
総 数 (産業中分類別)	20,370,396	20,448,353	20,171,457	239,302	37,594	—
12～13 食 料 品	1,344,430	1,349,020	1,347,097	1,923	—	—
14 織 維	—	—	—	—	—	—
15 衣 服	495,914	497,042	413,551	83,491	—	—
16 木 材	—	—	—	—	—	—
17 家 具	—	—	—	—	—	—
18 パ ル プ ・ 紙	—	—	—	—	—	—
19 出 版 ・ 印 刷	x	x	x	x	—	—
20 化 学	5,752,336	5,648,877	5,611,556	37,321	—	—
21 石 油 ・ 石 炭	x	x	x	—	—	—
22 プ ラ ス チ ッ ク	x	x	x	x	—	—
23 ゴ ム	—	—	—	—	—	—
24 な め し か わ	—	—	—	—	—	—
25 窯 業 ・ 土 石	2,690,448	2,616,785	2,616,785	—	—	—
26 鉄 鋼	x	x	—	x	—	—
27 非 鉄 金 属	4,225,539	4,186,180	4,179,980	6,200	—	—
28 金 属 製 品	1,419,661	1,479,279	1,464,585	14,694	—	—
29 機 械	2,426,915	2,511,544	2,477,657	33,612	275	—
30 電 気 機 械	x	x	x	x	x	—
31 輸 送 機 械	x	x	x	x	—	—
32 精 密 機 械	—	—	—	—	—	—
34 そ の 他	x	x	x	—	—	—
(従業者規模別)						
a 30～49人	1,055,858	1,058,660	1,003,368	55,017	275	—
b 50～99	1,584,714	1,625,695	1,551,696	36,680	37,319	—
c 100～299	6,633,587	6,794,786	6,663,907	130,879	—	—
d 300人以上	11,096,237	10,969,212	10,952,486	16,726	—	—

以上の事業所 (つづき)

出荷額等

(単位 万円)

在 庫 額						付 加 価 値 額	種 別
製 造 品		半製品および仕掛品		原材料および燃料			
年 初	年 末	年 初	年 末	年 初	年 末		
1,982,666	2,068,937	1,263,597	1,099,369	2,007,902	1,255,255	6,508,801	総 数
							(産業)
9,990	6,005	2,059	1,394	42,748	33,438	637,451	12～13
—	—	—	—	—	—	—	14
1,194	1,070	5,463	4,459	29,468	18,363	198,379	15
—	—	—	—	—	—	—	16
—	—	—	—	—	—	—	17
—	—	—	—	—	—	—	18
x	x	x	x	x	x	x	19
769,787	884,546	93,272	81,972	274,773	297,356	1,867,883	20
x	x	x	x	x	x	x	21
x	x	x	x	x	x	x	22
—	—	—	—	—	—	—	23
—	—	—	—	—	—	—	24
164,757	188,091	122,352	172,681	174,389	206,082	1,193,622	25
—	—	—	—	—	—	x	26
337,405	412,944	233,567	197,387	1,261,986	488,397	709,568	27
60,742	39,219	137,679	99,584	58,479	52,599	586,258	28
5,604	47,429	636,202	509,748	38,626	16,570	831,261	29
x	x	x	x	x	x	x	30
x	x	x	x	x	x	x	31
—	—	—	—	—	—	—	32
x	x	—	—	—	—	x	34
							(規模)
10,448	10,575	12,615	9,686	48,149	34,182	559,128	a
184,766	168,104	98,010	73,691	131,463	127,699	487,174	b
1,002,174	864,903	242,624	218,696	1,298,776	496,827	1,892,420	c
785,278	1,025,355	910,348	797,296	529,514	596,547	3,570,079	d

74 従 業 者 4 ~ 29

この表は昭和 60 年工業統計調査結果から、乙調査すなわち

種 別	事 業 所 数				従 業 者					
	総 数	会 社	組 合 其 他 の 法 人	個 人	総 数			個 人 事 業 主 お よ び 家 族 従 業 者		
					総 数	男	女	総 数	男	女
総 数	182	91	2	89	2,022	1,103	919	176	100	76
12~13 食 料 品	62	25	2	35	640	194	446	76	42	34
14 織 維	4	2	-	2	61	5	56	4	2	2
15 衣 服	8	4	-	4	90	21	69	7	2	5
16 木 材	3	2	-	1	20	17	3	2	2	-
17 家 具	11	3	-	8	83	63	20	18	10	8
18 パ ー ル プ ー 紙	3	1	-	2	32	5	27	3	1	2
19 出 版 ・ 印 刷	21	10	-	11	x	x	x	x	x	x
20 化 学	8	8	-	-	151	116	35	-	-	-
21 石 油 ・ 石 炭	-	-	-	-	-	-	-	-	-	-
22 プ ラ ス チ ャ ム	6	4	-	2	x	x	x	x	x	x
23 ゴ ム	-	-	-	-	-	-	-	-	-	-
24 な め し か わ	-	-	-	-	-	-	-	-	-	-
25 窯 業 ・ 土 石	8	6	-	2	123	90	33	3	1	2
26 鉄 鋼	3	2	-	1	x	x	x	x	x	-
27 非 鉄 金 属	4	3	-	1	86	78	8	1	1	-
28 金 属 製 品	13	5	-	8	131	98	33	16	11	5
29 機 械	10	6	-	4	150	123	27	9	5	4
30 電 気 機 械	2	2	-	-	x	x	x	x	x	-
31 輸 送 機 械	1	1	-	-	x	x	x	-	-	-
32 精 密 機 械	1	1	-	-	x	x	x	-	-	-
34 そ の 他	14	6	-	8	x	x	x	x	x	x
a 4~9人	103	34	-	68	632	317	315	128	74	54
b 10~19	53	36	-	17	756	390	366	38	21	17
c 20~29	26	21	-	4	634	396	238	10	5	5

資料 行政管理部総務課

75 工 業 用 地 と

この表は昭和 58, 59, 60 年の工業統計調査から従業者 30 人以上の事業所について

産 業	用 地 お よ び 建 築 面 積 (㎡)			工 総 量
	敷 地 面 積	建 築 面 積	延 建 築 面 積	
昭 和 58 年 総 数	3,580,870	693,629	889,872	512,062
59	3,576,405	692,462	895,864	486,326
60	3,563,801	706,701	924,469	528,828
12~13 食 料 品	43,301	16,081	19,492	739
14 織 維	-	-	-	-
15 衣 服	34,116	8,319	13,859	54
16 木 材	-	-	-	-
17 家 具	-	-	-	-
18 パ ー ル プ ー 紙	-	-	-	-
19 出 版 ・ 印 刷	x	x	x	x
20 化 学	1,163,481	179,426	289,845	418,263
21 石 油 ・ 石 炭	x	x	x	x
22 プ ラ ス チ ャ ム	x	x	x	x
23 ゴ ム	-	-	-	-
24 な め し か わ	-	-	-	-
25 窯 業 ・ 土 石	669,275	107,678	133,646	81,762
26 鉄 鋼	-	-	-	-
27 非 鉄 金 属	1,023,072	222,717	264,889	9,358
28 金 属 製 品	206,425	53,016	59,127	10,036
29 機 械	222,264	79,917	90,714	963
30 電 気 機 械	x	x	x	x
31 輸 送 機 械	x	x	x	x
32 精 密 機 械	-	-	-	-
34 そ の 他	x	x	x	x

資料 行政管理部総務課

人の事業所

従業者4～29人の事業所についてかかげたものである。

(単位 万円)

数			現金給与 総 額	原材料等 使用総額	製 造 品 出 荷 額 等				内 国 消 費 税	種 別
常用労働者					総 額	製 造 品 出 荷 額	加 工 賃 収 入 額	修 理 料 収 入 額		
総 数	男	女								
1,846	1,003	843	388,239	1,422,219	2,402,694	2,215,205	182,564	4,925	—	総 数
564	152	412	88,962	160,507	346,176	338,574	7,602	—	—	12～13
57	3	54	7,761	21,307	36,692	19,688	17,004	—	—	14
83	19	64	11,289	11,307	29,737	18,839	10,898	—	—	15
18	15	3	4,421	6,757	13,769	12,376	1,393	—	—	16
65	53	12	12,361	25,179	49,753	48,867	886	—	—	17
29	4	25	4,501	8,956	15,856	1,430	14,426	—	—	18
x	x	x	x	x	x	x	x	x	—	19
151	116	35	50,883	698,097	971,101	971,101	—	—	—	20
—	—	—	—	—	—	—	—	—	—	21
x	x	x	x	x	x	x	x	x	—	22
—	—	—	—	—	—	—	—	—	—	23
—	—	—	—	—	—	—	—	—	—	24
120	89	31	34,256	26,549	82,219	76,924	5,295	—	—	25
x	x	x	x	x	x	x	—	—	—	26
85	77	8	24,519	120,640	184,065	141,740	42,325	—	—	27
115	87	28	29,656	73,405	140,911	79,818	59,593	1,500	—	28
141	118	23	30,912	31,339	91,154	81,586	9,433	135	—	29
x	x	x	x	x	x	x	—	x	—	30
x	x	x	x	x	x	x	—	—	—	31
x	x	x	x	x	x	x	—	x	—	32
x	x	x	x	x	x	x	x	—	—	34
504	243	261	82,822	195,167	369,823	324,700	45,023	100	—	a
718	369	349	170,911	685,429	1,205,177	1,113,804	86,583	4,790	—	b
624	391	233	134,506	541,623	827,694	776,701	50,958	35	—	c

工業用水

工業用地の概況と、1日当たりの水源別用水量をかかげたものである。

業	用 水 (m ³)						産 業
	海 水	淡 水			水		
		工業用水道	上水道	地表水	井戸水	その他	回収水
—	51,206	4,386	—	338	2,741	453,391	58 年
—	54,657	5,205	—	330	1,407	424,727	59
—	55,910	4,733	—	395	807	466,983	60
—	7	410	—	322	—	—	12～13
—	—	—	—	—	—	—	14
—	—	54	—	—	—	—	15
—	—	—	—	—	—	—	16
—	—	—	—	—	—	—	17
—	—	—	—	—	—	—	18
—	x	x	—	x	—	—	19
—	44,518	2,165	—	—	—	371,580	20
—	x	x	—	—	—	x	21
—	x	x	—	—	—	—	22
—	—	—	—	—	—	—	23
—	—	—	—	—	—	—	24
—	2,141	243	—	—	7	79,371	25
—	—	—	—	—	—	—	26
—	7,136	994	—	—	800	428	27
—	244	37	—	60	—	9,695	28
—	528	432	—	3	—	—	29
—	x	x	—	—	—	x	30
—	—	x	—	—	—	—	31
—	—	—	—	—	—	—	32
—	—	x	—	x	—	—	34

VIII 建設および住居

76 道 路

年・道路別	路線数 (本)	実延長	実延長内訳		幅 3.5 m未満
			道路	橋梁	
昭和 57 年	1,490	575,920	572,239	3,681	187,839
58	1,522	582,598	578,855	3,743	187,672
59	1,542	586,635	582,940	3,695	188,160
60	1,566	594,221	590,509	3,712	189,782
61	1,598	599,574	595,851	3,723	175,195
国 道	1	10,600	10,333	267	—
県 道	18	65,729	64,942	787	3,058
市 道	1,579	523,245	520,576	2,669	172,137

資料 建設省福岡国道工事事務所，県大牟田土木事務所，市建設部土木課

77 都市計画道路 (各年4月1日現在)

(単位 km・ha)

年・幅員別	延 長	面 積
昭和 58 年	90.74	301.86
59	90.74	301.86
60	90.74	301.86
61	90.74	301.86
62	90.74	301.86
8 m以上12 m未満	—	—
12 m " 16 m "	15.75	72.18
16 m " 22 m "	54.86	178.26
22 m " 30 m "	19.21	48.66
30 m " 40 m "	0.92	2.76

資料 建設部計画課

78 橋 梁 (各年4月1日現在)

(単位 本)

年・道路別	総 数	石,コンクリート橋	鋼 橋	木 橋	混合橋
昭和 57 年	548	497	2	49	—
58	564	514	2	48	—
59	552	539	1	12	—
60	556	543	1	12	—
61	561	546	3	12	—
国 道	28 (11)	27 (10)	1 (1)	—	—
県 道	107	107	—	—	—
市 道	426	412	2	12	—

資料 建設省福岡国道工事事務所，県大牟田土木事務所，市建設部土木課

(注) 国道については()書は橋長5m以上。

状 況 (各年4月1日現在)

(単位 m)

員 別 内 訳 (橋梁を含む)		舗 装 状 況			舗装歩合 %
3.5～5.5m未満	5.5m以上	砂 利 道	簡 易 舗 装 (タール)	高 級 舗 装 (アスファルト・コンクリート等)	
172,758	215,324	110,047	317,487	148,386	80.9
174,447	220,479	101,195	333,106	148,297	82.6
174,797	223,678	96,144	341,365	149,126	83.6
177,048	227,391	90,856	354,235	149,130	84.7
202,374	222,005	87,453	362,043	150,078	85.4
—	10,600	—	—	10,600	100.0
13,409	49,262	—	38,225	27,504	100.0
188,965	162,143	87,453	323,818	111,974	83.3

79 下 水 道 状 況 (各年4月1日現在)

(単位 ㏎・m)

年 次	使 用 戸 数	下水道布設面積	下水道管延長	ポンプ(個所)
昭 和 58 年	8,161	244.0	66,878.2	1
59	8,430	251.0	69,341.0	1
60	8,706	271.0	73,474.4	1
61	9,115	285.0	77,350.9	1
62	9,572	295.0	81,783.6	2

資料 建設部下水道課

80 公 園

この表は昭和62年4月1日現在における本市の管理する公園の状況である。(単位 m²)

種 類	園 数	面 積
総 数	117	624,100
総 合 公 園	1	165,000
風 致 公 園	9	284,000
近 隣 公 園	4	55,000
児 童 公 園	103	120,100

資料 建設部計画課

81 河 川

この表は河川法にもとづく昭和62年1月1日現在の市内河川の状況である。(単位 本, m)

種 別	河川数	延 長
総 数	44	90,889
2 級 河 川	7	42,710
法 定 外 河 川	37	48,179

資料 県大牟田土木事務所, 市建設部土木課

82 都市計画区域地区面積

その1 都市計画区域等

(62年4月1日現在) (単位 ㌦・%)

区 分	都市計画区域		市街化区域		市街化調整区域		行政区域
	面積 A	A / D	面積 B	B / D	面積 C	C / D	面積 D
大牟田都市圏	9,930	82.1	4,049	33.5	5,881	48.6	12,095
大牟田市	8,072	100.2	3,868	48.0	4,204	52.2	8,055
高田町	1,858	46.0	181	4.5	1,677	41.5	4,040

資料 建設部計画課

その2 用途地域，地域地区

(単位 ㌦)

地 域	面 積	地 区	面 積
用 途 地 域 (61.9.11)	3,868	風 致 地 区 (45.6.14)	76.4
第一種住居専用地域	287	第二種黒崎風致地区	33.2
第二種住居専用地域	513	第三種片平山風致地区	43.2
住 居 地 域	1,527	臨 港 地 区 (40.4.10)	11.1
近隣商業地域	77	商 港 区	4.5
商 業 地 域	250	工 業 港 区	6.6
準工業地域	175		
工業地域	56		
工業専用地域	983		
準 防 火 地 域 (54.3.20)	335		
商 業 地 域	250		
近隣商業地域	77		
住居地域の一部	8		

資料 建設部計画課

(注) () 内は最終指定年月日である。

住宅統計調査結果（昭和58年）

住宅統計調査は、住宅および世帯の居住状況の実態を把握し、その現状と推移を明らかにするため、昭和23年以来5年ごとに実施されており、今回の調査はその第8回目にあたる。58年の調査は、55年国勢調査区の約6分の1の抽出により調査区内のすべての住居を対象とした。なお、この集計結果は、標本調査による推計値であるため、結果数値には標本誤差が含まれていることを考慮の上利用されたい。（資料 総理府統計局）

83 居住世帯の有無別住宅数及び人が居住する住宅以外の建物数

年次	総数	住 宅 数							住宅以外の人が居住する建物数
		居 住 世 帯 あり			居 住 世 帯 なし				
		総 数	同居世帯なし	同居世帯あり	総 数	一時現在者のみ	あき家	建築中	
昭和48年	49,900	44,500	43,900	600	5,400	500	4,700	200	500
53	53,100	47,600	47,300	300	5,500	300	4,900	300	200
58	53,770	48,410	48,310	100	5,360	300	4,870	190	180

84 住宅の種類，構造，建築の時期別住宅数

住宅の種類，構造	総 数	終戦前	終戦時 ～35年	36年 ～45年	46年 ～50年	51年 ～55年	56年 ～58年9月	不 詳
住宅総数	48,410	8,660	12,640	9,900	6,740	7,410	2,920	130
木 造	36,830	8,480	10,060	7,500	4,180	5,090	1,400	120
防火木造	4,320	160	820	980	860	990	500	20
非木造	7,260	20	1,760	1,420	1,710	1,330	1,010	—
専用住宅	43,440	8,000	10,860	8,840	6,130	6,760	2,720	120
農林漁業併用住宅	230	130	50	20	—	20	—	—
店舗その他の併用住宅	4,750	530	1,740	1,030	610	630	200	10

85 住宅の種類，所有の関係別住宅数，世帯数，世帯人員，1住宅
当たり居住室数，畳数延べ面積，1人当たり畳数及び1室当たり人員

住宅の種類， 所有の関係	住宅数	世帯数	世帯人員	1住宅当たり			1人当たり 畳数	1室当たり 人員
				居住室数	畳 数	延べ面積 (㎡)		
住宅総数	48,410	48,510	157,270	4.44	24.55	81.69	7.55	0.73
持 ち 家	28,120	28,190	96,730	5.30	30.40	104.31	8.84	0.65
借 家	20,280	20,310	60,530	3.26	16.42	50.31	5.50	0.92
専用住宅	43,440	43,510	138,780	4.39	24.07	75.94	7.53	0.73
持 ち 家	24,130	24,180	81,460	5.30	30.30	97.67	8.98	0.64
借 家	19,290	19,320	57,310	3.25	16.28	48.76	5.48	0.91
農林漁業併用住宅	230	230	1,050	6.51	38.53	128.91	8.25	0.72
店舗その他の併用住宅	4,750	4,780	17,430	4.83	28.23	132.04	7.69	0.76
持 ち 家	3,770	3,790	14,210	5.19	30.60	145.41	8.11	0.73
借 家	980	990	3,220	3.43	19.12	80.75	5.83	0.95

86 住宅の種類，延べ面積別住宅数

住宅の種類	総数	延べ面積						1住宅当たり延べ面積 (㎡)
		30㎡未満	30～49	50～69	70～99	100～149	150㎡以上	
住宅総数	48,410	4,290	10,770	7,830	12,260	9,800	3,450	81.69
専用住宅	43,440	4,160	10,330	7,260	11,080	8,710	1,880	75.94
農林漁業併用住宅	230	—	—	—	70	80	70	128.91
店舗その他の併用住宅	4,750	130	440	570	1,110	1,010	1,490	132.04

87 設備状況別住宅数

住宅総数	台所		給水設備		便所					
	専用	共用	水道	水道ではない	水洗(下水道)		水洗(浄化槽など)		水洗ではない	
					専用	共用	専用	共用	専用	共用
48,410	48,310	90	44,180	4,220	5,790	180	9,600	10	32,640	180

(つづき)

浴室		設備専用				設備共用	
あり	なし	水洗	水洗ではない	うち浴室あり		うちすべて共用	
				水洗	水洗ではない		
42,050	6,350	15,370	32,630	13,440	28,520	410	60

88 都市計画の地域区分，居住世帯の有無別住宅数及び人が居住する住宅以外の建物数並びに世帯の種類別世帯数及び世帯人員

都市計画の地域区分	住宅数			人が居住する住宅以外の建物数	世帯数	世帯人員
	総数	居住世帯あり	居住世帯なし			
都市計画区域	53,770	48,410	5,360	180	48,700	160,140
市街化区域	50,820	45,550	5,270	170	45,820	148,830
工業区域	3,600	2,830	770	—	2,830	9,600
商業区域	14,380	12,870	1,520	100	13,020	40,050
住居区域	32,840	29,850	2,990	70	29,960	99,170
市街化調整区域	2,950	2,860	90	10	2,880	11,310

89 家屋構造および用途別戸数

この表は、調査期日各年1月1日現在で固定資産概要調書「家屋に関する概要」から記載したものである。
(非課税分を除く)

構造および用途別	戸数				
	57年	58年	59年	60年	61年
総数	63,412	63,978	64,346	64,645	65,048
木造家屋戸数	55,911	56,048	56,055	56,059	56,195
専用住宅	34,701	34,903	35,089	35,190	35,398
共同住宅・寄宿舎	571	583	603	594	604
併用住宅	4,311	4,334	4,300	4,260	4,224
農家住宅	990	967	939	913	888
普通旅館・料亭待合	158	153	152	146	137
{ホテル・簡易旅館	95	95	95	95	95
{団体旅館					
事務所・銀行	284	289	288	288	287
店舗	118	108	109	123	120
劇場・映画館	25	25	25	25	26
公衆浴場	107	105	99	95	90
病院	147	141	134	131	128
工場	1,438	1,416	1,403	1,378	1,342
倉庫	594	673	677	685	703
上蔵	132	131	131	128	128
付属家	12,240	12,125	12,011	12,008	12,025
木造以外の家屋戸数	7,501	7,930	8,291	8,586	8,853
事務所・店舗・百貨店	957	1,003	1,052	1,082	1,133
住宅・アパート	1,406	1,571	1,716	1,847	1,973
ホテル・病院	181	189	192	198	201
{劇場・娯楽場用等の	14	15	17	18	18
{ホール型建物					
銀行	14	13	14	14	14
工場・倉庫	4,531	4,741	4,901	5,028	5,115
市場	13	13	14	14	14
その他	385	385	385	385	385

資料 市民部資産税課

90 資金別利用別着工住宅数

この表は、専用住宅一戸建、新築（増築・改築は除く）をかかげたものである。

年次	総数	資金別					利用別			
		民間	公社・市	公庫	公団	その他	持家	貸家	分譲住宅	その他
昭和57年	537	134	—	403	—	—	499	3	35	—
58	399	99	16	284	—	—	341	24	34	—
59	452	142	11	299	—	—	401	14	37	—
60	398	156	—	242	—	—	363	20	15	—
61	394	184	—	210	—	—	359	29	6	—

資料 建設部建築課

91 福岡県公営住宅保有状況

(昭和62年4月1日現在)

建設年度		団地名	第1種住宅	第2種住宅	総戸数
総数			889	872	1,761
昭和28年度		新天領地	—	中耐3階	24
29		白川	中耐3階	—	66
30		平	簡平	17	
31		原	—	—	37
30		池	簡2	6	
31		三池	—	—	34
32		島	簡2	9	
32		築	簡2	6	
33		下	—	—	50
34		ノ	簡2	14	
35		湖	簡平	16	
36		瀬	—	—	70
36		木	簡平	14	
37		福	簡平	28	58
38		久	簡平	40	
39		前	—	—	127
40		の	簡2	21	
41		山	—	—	68
41		田	簡2	6	
42		今	—	—	46
42		開	簡2	10	
44		山	—	—	116
44		田	簡2	34	
43		泉	簡2	22	
44		高	—	—	555
45		泉	簡2	32	
44		黒	簡2	32	
45		崎	中耐5階	16	
46		崎	中耐5階	60	
47		崎	—	24	
48		崎	中耐5階	70	
48		崎	—	12	
48		崎	中耐5階	30	
49		崎	中耐5階	16	
50		崎	中耐4階	18	
50		崎	—	3	
54		崎	—	20	
55		崎	中耐5階	70	
56		崎	—	100	
57		崎	—	50	480

資料 建設部建築課

92 市営住宅収入支出状況

(単位 戸・千円)

年度	戸数	住宅使用料 調定額	住宅使用料 収入額	支出		
				総額	住宅管理費	住宅維持修繕費
昭和56年度	2,827	179,941	174,389	109,068	67,914	41,154
57	2,996	203,372	196,167	113,768	63,598	50,170
58	3,076	267,903	259,618	125,964	66,377	59,587
59	3,076	293,722	284,944	152,685	82,521	70,164
60	3,076	292,907	283,562	161,760	83,210	78,550

資料 建設部建築課

93 市営住宅建設状況

(昭和62年4月1日現在)

(単位 戸・円)

年 度	建 築 戸 数							払下げ した 戸 数	解 体 戸 数
	総戸数	第1種住宅		第2種住宅		一般住宅			
		戸 数	家 賃	戸 数	家 賃	戸 数	家 賃		
総 数	3,689	1,716	—	1,943	—	30	—	230	383
昭 和 22 年 度	360	360	—	—	—	—	—	—	360
23	60	60	—	—	—	—	—	60	—
24	121	119	4,800	—	—	2	{ 1,500 2,000	—	3
25	164	147	{ 4,800 5,200	—	—	17	{ 1,700 2,000	48	—
26	101	90	{ 4,800 5,200	10	650	1	2,000	52	—
27	118	93	{ 4,800 5,200 5,800	20	350	5	1,700	47	—
28	191	146	{ 5,300 5,800	40	4,000	5	1,700	—	—
29	170	88	{ 5,300 5,800	82	{ 4,300 4,000	—	—	—	—
30	153	48	{ 5,700 5,800	105	{ 2,500 4,000 4,200 4,300	—	—	—	18
31	115	29	5,800	86	{ 4,200 4,300	—	—	15	—
32	102	22	5,800	80	{ 4,200 4,400	—	—	8	2
33	100	14	6,000	86	4,400	—	—	—	—
34	74	12	6,000	62	{ 4,400 4,500	—	—	—	—
35	64	12	6,000	52	{ 4,500 4,600	—	—	—	—
36	76	18	6,000	58	4,500	—	—	—	—
37	59	—	—	59	{ 4,000 4,300 4,500	—	—	—	—
38	62	12	6,500	50	{ 4,500 4,800	—	—	—	—
39	68	22	{ 6,500 6,800	46	{ 4,600 4,800 5,000	—	—	—	—
40	72	16	6,800	56	{ 4,600 5,000	—	—	—	—
41	42	12	7,200	30	5,500	—	—	—	—
42	86	18	7,200	68	{ 4,700 5,500	—	—	—	—
43	88	18	7,200	70	{ 5,100 5,500	—	—	—	—
44	178	36	7,400	142	{ 5,100 5,500 5,600	—	—	—	—
45	94	40	7,900	54	{ 5,500 6,300	—	—	—	—
46	170	60	8,600	110	7,000	—	—	—	—
47	120	90	{ 9,300 9,600	30	6,900	—	—	—	—
48	60	—	—	60	7,700	—	—	—	—
49	110	—	—	110	{ 9,100 9,500	—	—	—	—
50	30	—	—	30	10,200	—	—	—	—
51	24	—	—	24	10,600	—	—	—	—
52	33	—	—	33	{ 6,500 15,000	—	—	—	—
53	78	24	23,000	54	16,000	—	—	—	—
54	96	42	25,000	54	17,500	—	—	—	—
56	80	20	30,000	60	22,000	—	—	—	—
57	90	—	—	90	22,000	—	—	—	—
58	80	48	30,000	32	22,000	—	—	—	—

IX 電気, ガスおよび水道

94 電力発電量

(単位 MWH)

年 度 月 別	操 業 日 数	電 力 量
昭 和 56 年 度	127	301, 728
57	85	207, 846
58	324	1, 144, 494
59	350	1, 256, 591
60	330	1, 160, 336
60 年 4 月	30	111, 404
5	31	112, 709
6	9	32, 360
7	22	70, 281
8	31	94, 253
9	30	101, 116
10	31	110, 165
11	30	111, 180
12	30	109, 902
61 年 1 月	27	92, 659
2	28	98, 831
3	31	115, 476

資料 九州電力 (株) 港発電所

95 電灯, 電力使用状況

この表は 60 年度末現在の大牟田営業所供給区域 (大牟田市・荒尾市・高田町の一部) 内の供給状況である。

種 別	60 年 度		
	契 約 口 数	契 約 電 力 (KW)	使 用 電 力 量 (MWH)
総 数	101, 219	—	1, 241, 212
電 灯	86, 127	—	220, 936
従量電灯甲・乙	78, 948	—	195, 085
その他の電灯	7, 179	—	25, 851
電 力	15, 092	451, 083	1, 020, 276
業務用電力	353	42, 670	86, 941
小口電力	10, 929	87, 482	101, 029
大口電力	17	304, 750	811, 652
その他の電力	3, 793	16, 181	20, 654

資料 九州電力 (株) 大牟田営業所

96 ガス普及状況 (各年末現在)

(単位 $m \cdot \text{戸}$)

年次	導管	需 要 戸 数			
		総 数	家 庭 用	商 工 業 用	医 療 そ の 他
昭 和 57 年	134,487	11,291	9,848	1,296	147
58	136,625	11,572	10,052	1,369	151
59	137,541	11,703	10,165	1,385	153
60	137,827	11,791	10,254	1,385	152
61	139,516	11,935	10,368	1,414	153

資料 大牟田ガス (株)

97 ガス消費状況

(単位 m^3)

年次	製 造 量	消 費 量			
		総 量	家 庭 用	商 工 業 用	医 療 そ の 他 用
昭 和 57 年	9,324,160	9,170,667	5,906,513	2,648,038	616,116
58	9,244,410	9,074,796	5,868,822	2,597,818	608,156
59	9,141,300	9,054,360	5,899,376	2,541,435	613,549
60	8,802,980	8,724,592	5,708,510	2,429,440	586,642
61	8,916,090	8,994,355	5,893,396	2,481,478	619,481
61 年 1 月	970,180	966,969	649,070	262,973	54,926
2	862,160	931,613	623,874	238,080	69,659
3	853,900	837,086	559,165	214,751	63,170
4	750,960	844,977	567,353	229,819	47,805
5	682,490	744,846	493,204	199,025	52,617
6	604,690	671,622	437,118	182,534	51,970
7	592,770	624,500	394,273	181,094	49,133
8	552,960	602,867	380,680	188,877	33,310
9	582,520	587,113	359,319	191,781	36,013
10	716,310	604,852	388,291	171,375	45,186
11	799,040	744,782	493,472	196,676	54,634
12	948,110	833,128	547,577	224,493	61,058

資料 大牟田ガス (株)

(注) $1m^3$ は4,800カロリーで表示している。

98 上 水 道

その1 用地, 水道管, 給水戸数給

年 度	水道用地 (m^2)	水道管延長 (m)			給 水 栓 (戸)			給 水	
		総延長	導送水管	配水管	総 数	専用栓	共用栓	総 数	共 用
昭 和 57 年 度	55,543	353,996	38,924	315,072	38,594	38,223	371	41,640	1,160
58	55,543	361,665	38,924	322,741	39,164	38,812	352	42,166	1,050
59	56,710	378,380	38,924	339,456	39,694	39,358	336	42,637	937
60	56,521	383,622	38,924	344,697	40,114	39,796	318	43,042	880
61	56,648	402,153	38,924	363,229	40,370	40,077	293	43,237	767

資料 水道局

その2 水圧, 取水量, 配水量お

年 度	水 圧 (K)		取水量 (m^3)	配 水 量 (m^3)			
	静 水	動 水		総 量	1日平均	1日最高	1日最低
昭 和 57 年 度	5.0	3.0	12,806,975	12,279,733	33,643	42,163	23,755
58	5.0	3.0	13,133,575	12,524,254	34,219	44,692	24,174
59	5.0	3.0	13,486,135	12,886,287	35,305	46,894	24,879
60	5.0	3.0	13,523,430	12,918,137	35,392	44,360	23,762
61	5.0	3.0	13,607,968	13,109,260	37,282	44,642	26,424

資料 水道局

99 三池炭鉱専用水道

この表は三池炭鉱専用水道の概況である。(荒尾市分も含む)

年 度	給水戸数 (戸)	給水人口 (人)	水 道 管 延 長 (m)			給水量 (m^3)	1日当たり給 水能力(m^3)
			総延長	送水管	配水管		
昭 和 57 年 度	15,769	52,984	175,129	28,125	147,004	9,091,420	65,000
58	16,070	53,673	180,435	28,125	152,310	9,111,936	65,000
59	15,949	52,951	180,712	28,125	152,587	9,231,945	65,000
60	15,798	52,133	181,257	28,125	153,132	9,192,890	65,000
61	15,774	51,738	181,289	28,125	153,164	9,052,000	65,000

資料 三井石炭鉱業(株)三池鉱業所

の 概 況

水 栓 お よ び 水 道 料 金

戸 数 (戸)					給水人口 (人)	水 道 料 金 (千円)				年 度
一般用	営業用	浴場用	船舶用	その他		総 額	専用栓	共用栓	メーター 使用量	
40,417	—	23	16	24	132,648	1,584,146	1,513,957	53,858	16,331	57年度
41,053	—	23	16	24	133,245	1,638,823	1,569,821	52,330	16,672	58
41,640	—	21	16	23	132,601	1,676,970	1,610,937	49,076	16,957	59
42,105	—	18	16	23	134,172	1,702,833	1,635,289	50,310	17,234	60
42,415	—	18	14	23	134,467	1,701,257	1,644,353	39,443	17,461	61

よ び 給 水 量

給 水 量 (m ³)								漏水率 (%)	年 度
総 量	一般用	営業用	浴場用	船舶用	その他	共 用	無収水量		
11,610,050	11,059,403	—	81,898	35,381	—	413,529	19,839	5.6	57年度
11,985,930	11,442,195	—	81,891	43,180	—	392,512	26,152	3.6	58
12,247,371	11,745,016	—	74,528	42,670	—	359,789	25,368	4.1	59
12,382,780	11,897,291	—	60,362	43,209	—	359,290	22,628	4.1	60
12,436,858	12,015,025	—	70,643	33,053	—	293,108	25,029	5.1	61

X 運輸および通信

100 J R 九州乗降客数

昭和62年4月1日より国鉄はJ R九州となる。

(単位 千人)

年 度	大 牟 田 駅				銀 水 駅			
	乗 客		降 客		乗 客		降 客	
	総 数	うち定期	総 数	うち定期	総 数	うち定期	総 数	うち定期
昭 和 52 年度	1,315	608	1,595	608	285	230	…	…
53	1,217	560	1,349	560	267	213	…	…
54	1,123	506	1,251	506	264	215	…	…
55	1,053	461	1,173	461	253	206	…	…
56	958	418	1,072	418	254	207	…	…
57	883	370	992	370	245	200	…	…
58	849	348	960	348	249	201	261	201
59	832	346	957	346	244	198	257	198
60	768	320	883	320	218	172	238	172
61	879	319	994	319	204	168	227	168

資料 J R九州大牟田駅, 銀水駅

101 J R九州手荷物・小荷物取扱状況

(単位 個)

年 度	大 牟 田 駅				銀 水 駅			
	手 荷 物		小 荷 物		手 荷 物		小 荷 物	
	発 送	到 着	発 送	到 着	発 送	到 着	発 送	到 着
昭 和 52 年度	10,056	4,135	96,104	216,427	707	640	32,115	10,222
53	8,603	3,497	84,012	64,788	536	580	25,210	7,711
54	7,145	3,006	72,882	59,749	449	424	21,614	10,120
55	6,640	2,775	55,495	52,551	490	453	14,858	9,784
56	4,208	1,981	31,300	42,164	280	252	3,283	2,263
57	2,335	1,141	26,467	35,831	223	139	2,552	5,081
58	1,215	599	23,816	33,567	79	57	926	945
59	848	459	22,523	32,775	—	—	—	—
60	382	232	19,030	25,112	—	—	—	—
61	154	76	6,141	12,549	—	—	—	—

資料 J R九州大牟田駅, 銀水駅

(注) J R九州銀水駅の手荷物取扱業務は, 59年1月分のみ掲載。59年2月以降廃止。

102 J R 九州貨物取扱状況

(単位 トン)

年 度	発 送			到 着			
	総 数	コンテナ	車 扱	総 数	コンテナ	車 扱	
						一般貨物	石 炭
昭和 52 年度	262, 198	35, 280	226, 918	170, 701	5, 648	163, 786	1, 267
53	241, 166	28, 905	212, 261	140, 384	5, 261	132, 535	2, 588
54	274, 647	28, 705	245, 942	155, 762	6, 175	140, 235	9, 352
55	328, 562	25, 980	302, 582	144, 112	6, 622	125, 841	11, 649
56	363, 746	18, 095	345, 651	106, 940	6, 120	97, 659	3, 161
57	311, 601	13, 510	298, 091	100, 113	5, 650	93, 426	1, 037
58	228, 536	10, 940	217, 596	106, 581	6, 370	99, 957	254
59	196, 760	15, 650	181, 110	129, 382	11, 385	117, 997	—
60	151, 103	19, 130	131, 973	97, 154	10, 745	86, 409	—
61	151, 352	23, 000	128, 352	99, 479	9, 711	89, 768	—

資料 J R 九州大牟田駅

103 西日本鉄道

この表は、西日本鉄道の市内各駅

年次	大牟田駅		新栄町駅		銀水駅	
	乗客	降客	乗客	降客	乗客	降客
昭和52年	3,245	3,028	2,108	2,290	670	646
53	3,279	3,062	2,134	2,317	675	650
54	3,350	3,131	2,182	2,371	687	663
55	3,407	3,183	2,223	2,412	696	668
56	3,153	2,993	2,004	2,003	475	457
57	3,049	2,895	1,905	1,963	438	421
58	2,916	2,842	1,867	1,925	415	400
59	2,809	2,870	1,787	1,734	411	396
60	3,025	2,986	1,483	1,521	415	399
61	2,804	2,732	1,614	1,615	380	358

資料 西日本鉄道(株)電車局営業部 (注)より実態に近い資料を作成するために、昭和56年よ

104 西鉄バス輸送状況

この表は、西鉄バス大牟田営業所管内のバス輸送状況である。

1. 大牟田市内線(5車8系統)荒尾営業所より大牟田営業所
2. 米ノ山線(5車8系統)荒尾営業所より大牟田営業所

年次	営業キロ数(Km)	停留所数(箇所)	一日平均	
			運転キロ数(Km)	乗車人員(人)
昭和57年	3,497,455	168	9,582	26,613
58	3,266,623	168	8,950	23,592
59	2,528,366	168	6,908	19,723
60	2,366,551	168	6,484	17,692
61	2,099,131	172	5,751	15,321

資料 西日本鉄道(株)久留米自動車営業部

105 産交バス輸送状況

この表は、産交バス(大牟田-熊本線)の輸送状況である。

年次	実働車輛延数	営業キロ数(km)	乗客延数(千人)
昭和57年	2,920	595,110	188
58	2,928	612,852	180
59	2,920	616,075	190
60	2,920	616,724	181
61	2,920	616,932	193

資料 九州産交(株)

乗 降 客 数

における乗降客数である。

(単位 千人)

東 甘 木 駅		倉 永 駅		渡 瀬 駅		年 次
乗 客	降 客	乗 客	降 客	乗 客	降 客	
513	518	931	935	311	309	52 年
515	519	933	932	314	312	53
525	530	950	948	322	318	54
531	535	959	959	326	325	55
356	342	720	728	254	254	56
351	335	706	715	252	249	57
334	325	703	709	250	245	58
311	306	689	698	234	230	59
302	302	683	693	216	216	60
265	267	649	665	208	206	61

りコンピューターにより算出をしてありますので、従前に比べ乗降客が大幅減となっています。

106 自動車登録台数

この表は各年3月末現在の市内の自動車登録台数である。

特種用途車とは、コンクリートミキサー車、タンク車、冷凍車などである。

(単位 台)

年 度	総 数	貨 物 自 動 車			乗 合 自 動 車		乗 用 自 動 車		特 種 用途車	大 型 特殊車	小 型 二 輪
		普通車	小型車	被けん 引 車	普通車	小型車	普通車	小型車			
昭 和 56 年度	37,035	1,553	6,581	45	116	87	282	26,900	555	217	699
57	37,848	1,564	6,261	47	114	98	301	27,865	568	225	805
58	37,973	1,537	6,134	45	104	94	329	28,058	592	238	842
59	38,190	1,578	5,868	46	106	94	363	28,374	609	245	907
60	38,408	1,590	5,782	47	105	97	375	28,592	616	254	950

資料 九州運輸局福岡陸運支局

久留米自動車検査登録事務所

107 軽自動車、原動機付自転車

保有台数およびバス台数 (各年4月1日現在)

市内の保有台数である。

軽自動車とは、軽二輪車(総排気量 125 超～250cc)・軽三輪車・軽四輪乗用車・軽四輪貨物車である。

二輪の小型自動車とは、総排気量 250 超～2000ccである。

原動機付自転車とは、総排気量 125cc 以下である。

(単位 台)

年 次	総 数	軽 自 動 車	二輪の小型 自 動 車	小型特殊車	原 動 機 付 自 転 車	バ ス
昭 和 57 年	40,716	12,516	612	335	27,182	73
58	44,318	13,681	707	332	29,527	71
59	47,302	15,098	732	328	31,081	63
60	49,729	16,603	793	422	31,850	61
61	50,877	19,172	836	524	30,294	51

資料 市民部市民税課 西日本鉄道(株)久留米自動車営業部

108 三池港概況

その1 泊地 (61年末現在) (単位 m²)

種別		総面積	水深4.5~7.5m	水深7.5~9.0m	水深9.0m以上
泊地	渠内(ドック)	130,000	26,000	104,000	-
	渠内外	360,600	17,800	86,800	256,000
	港外	9,060,000	3,000,000	2,300,000	3,760,000
航路	内外	380,000	380,000	-	-
	港外	2,380,000	-	1,190,000	1,190,000

資料 三井鉱山(株)三池港務所

その2 けい留岸壁 (61年末現在)

名称	延長(m)	水深(m)	けい船能力	名称	延長(m)	水深(m)	けい船能力
船渠けい船壁	421	8.50	D/W 10,000級2隻	ゼネラル石油専用棧橋	44	7.00	3000kl 積タンカー1隻
船渠けい船壁	114	8.50	" 10,000級1隻	三井東庄化学第一棧橋	18	5.50	1000kl 積タンカー1隻
内港けい船壁	92	10.70	" 10,000級1隻	三井東庄化学第二棧橋	18	5.50	1000kl 積タンカー1隻
内港ドルフィン	68	10.70	" 5,000級1隻	渡海船棧橋	-	4.00	-
内港北岸壁	520	10.70	" 20,000級2隻	石膏棧橋	31	7.00	D/W 1,500級1隻
			" 5,000級1隻	コークス1番棧橋	31	7.00	" 1,500級1隻
南北浮棧橋	-	6.50	引船 通船用	コークス2番棧橋	44	7.00	" 1,500級1隻
九電油棧橋	23	7.00	1000kl 積タンカー1隻	コークス3番棧橋	30	7.00	" 1,500級1隻

資料 三井鉱山(株)三池港務所

その3 上屋および倉庫

(単位 棟・m²・トン)

年次	棟数	総床面積	年末在庫量	取扱数量		
				総数	出庫	入庫
昭和59年	15	10,376	2,823	64,785	31,197	33,588
60	15	10,376	1,750	50,908	25,990	24,918
61	15	10,376	600	59,970	30,560	29,410

資料 三井鉱山(株)三池港務所

その4 貯留場

この表は三池港における貯炭場,貯木場,野積場(専用野積場を除く)の状況である。(単位 m²・トン)

区分	貯炭場			貯木場			野積場		
	59年	60年	61年	59年	60年	61年	59年	60年	61年
箇所数	6	6	8	7	7	7	18	18	16
総面積	392,000	392,000	680,000	115,535	115,535	115,535	80,200	80,200	57,450
年末貯留量	318,000	563,000	1,848,000	8,000	4,000	4,000	90,000	120,000	47,000
取扱数量総数	10,176,000	10,157,000	8,769,000	73,000	84,000	84,000	543,000	582,000	225,000
出庫	5,178,000	4,877,000	3,742,000	35,000	44,000	44,800	270,000	276,000	149,000
入庫	4,998,000	5,280,000	5,027,000	38,000	40,000	47,000	273,000	306,000	76,000

資料 三井鉱山(株)三池港務所

その5 港湾荷役労務者

この表は三池港における港湾荷役労務者数(三池港運,谷口陸海従業者を含む)である。(単位 人)

年次	総数			船内荷役		沿岸荷役		はしけ荷役	
	総数	常用	臨時	常用	臨時	常用	臨時	常用	臨時
昭和59年	353	243	110	134	62	109	48	-	-
60	353	243	110	134	62	109	48	-	-
61	353	243	110	134	62	109	48	-	-

資料 三井鉱山(株)三池港務所

109 三池，島原間渡船乗降客数

(単位 人)

年次	乗客	降客
昭和52年	64,840	70,641
53	64,746	71,816
54	63,811	70,277
55	63,887	70,792
56	62,968	69,454
57	64,237	70,908
58	63,390	71,565
59	61,176	67,386
60	56,793	63,146
61	57,601	64,016

資料 島原観光汽船(株)

110 大牟田港入港船舶数

し尿船舶を除く。

年次	隻数	総トン数
昭和52年	3,275	639,034
53	2,492	498,279
54	2,516	505,510
55	496	498,184
56	2,186	446,056
57	2,171	412,907
58	1,992	480,755
59	1,831	398,505
60	1,799	390,503
61	1,644	357,888

資料 県大牟田土木事務所

111 大牟田港貨物取扱実績

(単位 トン)

年次・品種別	移出		移入	
	数量	おもな仕向地	数量	おもな仕向地
昭和57年	149,423		571,175	
58	152,902		480,755	
59	134,037		479,962	
60	129,873		459,111	
61	104,240		401,655	
木材	—		25,614	佐敷，本渡，広島
石炭	16,095	相ノ浦，佐世保，大村	7,576	北九州，福山，宇部
金属鉱	14,986	八戸，日比，別府	53,080	彦島，東京，小名浜
石油製品	715	三池，長州	15,084	三池，鶴崎，宇部
金属製品	—	—	—	—
化学薬品	50,399	四日市，大阪，北九州	29,396	玉野，佐賀関，北九州
化学肥料	3,185	名古屋，小野田	57,187	名古屋，堺，泉北，下関
石灰石	—	—	119,368	仙崎，宇部，田浦
非鉄金属鉱物	12,626	堺，市川，名古屋	8,857	八戸，大阪，川崎
砂利・砂	—	—	66,983	茂木，川内，口ノ津
窯業製品	3,372	市川，大阪，横浜	11,310	岩国，佐伯，佐賀関
その他	2,862	広島	7,200	福山，北九州

資料 県大牟田土木事務所

112 三池港入港船舶数

(単位 トン)

年次	総数		日本船舶		外国船舶	
	隻数	総トン数	隻数	総トン数	隻数	総トン数
昭和 52 年	6,376	4,516,230	6,165	3,555,615	211	960,615
53	5,868	4,363,237	5,696	3,564,659	172	798,578
54	5,656	4,251,505	5,483	3,370,551	173	880,954
55	6,135	5,005,749	5,919	3,822,978	216	1,182,771
56	6,031	5,049,739	5,859	3,919,563	172	1,130,176
57	5,544	4,129,699	5,422	3,477,387	122	652,312
58	5,211	4,314,095	5,068	3,184,235	143	1,129,860
59	5,288	4,599,563	5,131	3,646,664	157	952,899
60	5,090	4,445,023	4,899	3,035,039	191	1,409,984
61	4,669	3,817,547	4,533	2,693,691	136	1,123,856

資料 九州運輸局三池海運支局

113 三池港貨物取扱実績

(単位 トン)

年次・品種別	輸 移 出				輸 移 入			
	総数	移出 (日本船舶)	輸 出		総数	移入 (日本船舶)	輸 入	
			日本船舶	外国船舶			日本船舶	外国船舶
昭和 57 年	4,712,047	4,621,721	15,275	75,051	1,288,820	648,199	185,990	454,631
58	4,706,901	4,617,172	15,612	74,117	1,575,429	625,986	271,325	678,118
59	4,714,322	4,610,215	21,611	82,496	2,058,655	952,490	338,041	768,124
60	4,309,725	4,219,593	10,441	79,691	2,183,185	882,249	321,888	979,048
61	3,596,817	3,536,911	13,365	46,541	1,525,702	627,430	370,897	527,375
農産物	13,100	13,100	—	—	638	638	—	—
木材	352	352	—	—	51,462	1,399	—	50,063
石炭	2,456,429	2,456,179	—	250	767,522	119,913	282,654	364,955
鉱石	31,930	31,930	—	—	59,913	28,747	—	31,166
工業塩	—	—	—	—	102,890	—	52,717	50,173
石油製品	56,330	41,028	—	15,302	394,190	330,867	35,526	27,797
金属製品	69,854	46,329	13,365	10,160	77,379	74,534	—	2,845
化学薬品	71,196	71,196	—	—	68,738	68,738	—	—
化学肥料	700	700	—	—	376	—	—	376
石炭製品	93,378	72,549	—	20,829	2,268	2,268	—	—
雑貨	29,183	29,183	—	—	326	326	—	—
特殊品	774,365	774,365	—	—	—	—	—	—

資料 三井鉱山(株)三池港務所

114 電話台数 (年末現在)

(単位 台)

年次	加入台数			公衆電話					
	総数	事務所	住宅用	総数	青電話	赤電話	ピンク電話	黄電話	カード公衆電話
昭和 57 年	53,956	13,917	40,039	2,867	167	824	1,546	330	—
58	55,331	14,225	41,106	3,021	158	767	1,700	396	—
59	55,911	14,209	41,702	3,114	145	725	1,799	437	8
60	56,821	14,289	42,532	3,111	113	669	1,857	399	73
61	57,064	14,149	42,915	3,006	96	551	1,874	262	223

資料 NTT大牟田電報電話局

(注) ピンク電話については加入電話再掲

115 電話利用状況

年次	市内, 市外ダイヤル 通話度数 (A)	100番申込みによる 市外通話件数 (B)	一日平均	
			(A)	(B)
昭和 56 年	260,518,250	52,781	713,749	145
57	265,844,741	57,379	728,342	157
58	269,465,798	41,570	738,262	114
59	268,964,359	34,652	736,889	95
60	280,473,166	28,392	768,420	78

資料 NTT大牟田電報電話局

116 電報発着信数

年次	総数	発信	着信	中継信	一日平均		
					発信	着信	中継信
昭和 56 年	110,410	38,048	63,886	8,476	104	175	23
57	117,073	39,989	68,527	8,557	110	188	23
58	115,230	41,246	68,685	5,299	113	188	15
59	103,795	37,455	62,167	4,173	103	170	11
60	144,728	52,124	79,934	12,670	143	219	35

資料 NTT大牟田電報電話局

117 郵便施設 (各年1月1日現在)

年次	郵便局				切手類売 さばき所	ポスト	私書箱	
	総数	普通局	無集配局	簡易局			設備口数	貸与口数
昭和58年	27	2	20	5	91	139	64	42
59	27	2	20	5	89	137	86	46
60	27	2	20	5	108	138	71	43
61	27	2	20	5	107	134	86	42
62	27	2	20	5	107	135	86	43

資料 大牟田郵便局, 三池郵便局

(注) ポストに私設を含む。

118 内国郵便物配達数

(単位 1000 個・1000 通)

年次	普通通常	年賀郵便	書留通常	普通速達	小包
昭和57年	15,395	2,934	327	200	93
58	12,659	3,249	348	191	76
59	12,693	3,264	332	171	85
60	12,493	3,264	354	179	82
61	12,456	3,338	326	159	82

資料 大牟田郵便局, 三池郵便局

(注) 普通通常には年賀郵便を除く。

119 内国郵便物引受数

(単位 1000 個・1000 通)

年次	普通通常	年賀郵便	書留通常	普通速達	小包
昭和57年	6,618	3,795	133	199	23
58	6,424	3,275	101	207	13
59	6,436	3,038	128	136	19
60	7,547	3,350	120	166	43
61	6,593	3,471	119	122	45

資料 大牟田郵便局, 三池郵便局

(注) 特定局分は含んでいない。
普通通常には年賀郵便を除く。

XI 商業および貿易

商業統計調査結果

商業統計調査は通商産業省所管の指定統計第23号で、3年ごとに6月1日現在で実施される。調査は日本標準産業分類の大分類G-卸売業、小売業に属する事業所（国および公共企業体に属するものを除く）について行われる。以下123表まではその集計結果である。なお売場面積は、昭和49年から「ガソリンステーション」、昭和54年から「自動車小売業」については調査していない。60年飲食店については、61年10月1日現在で、調査が実施された。

120 商業の推移

(単位 人・万円・ m^2)

区 分		49 年	51 年	54 年	57 年	60 年 (飲食店=) 61年
商 店 数	合計	4,270	4,434	4,543	4,763	3,880
	(飲食店を除く)	3,322	3,368	3,349	3,464	3,262
	卸 売 業	405	465	456	483	463
	小 売 業	2,917	2,903	2,893	2,981	2,799
	飲 食 店	948	1,066	1,194	1,299	—
	飲食店(バー, 酒場等を除く)	543	615	625	645	618
バ ー , 酒 場 等	405	451	569	654	—	
従 業 者 数	合計	16,049	16,411	16,737	17,018	16,523
	(飲食店を除く)	13,950	14,186	14,533	14,814	14,435
	卸 売 業	3,431	3,590	3,784	3,805	3,550
	小 売 業	10,519	10,596	10,749	11,009	10,885
年 間 商 品 販 売 額	合計	14,350,082	18,732,274	23,091,939	27,107,481	28,102,349
	(飲食店を除く)	14,009,499	18,214,171	22,412,892	26,314,321	27,324,214
	卸 売 業	7,682,296	9,305,013	10,900,676	12,716,575	13,506,239
	小 売 業	6,327,203	8,909,158	11,512,216	13,597,746	13,817,975
飲食店(バー, 酒場等を除く)	340,583	518,103	679,047	793,160	778,135	
料 修 理 料 の 仲 立 手 数 額	合計	89,018	128,441	201,282	250,372	379,601
	卸 売 業	12,374	21,787	41,963	45,077	121,437
	小 売 業	76,644	106,654	159,319	205,295	258,164
商 品 手 持 額	合計	1,211,347	1,579,116	2,089,939	2,511,371	2,278,751
	卸 売 業	447,384	621,224	666,272	876,868	791,884
	小 売 業	763,963	957,892	1,423,667	1,634,503	1,486,867
面 積	小 売 業	143,746	156,708	172,521	179,826	164,104

121 産業中小分類別

この表は、卸売業と小売業のみで、飲食店を除いている。

産業中・小分類	商店数			従業者数			
	総数	法人	個人	総数	法人	個人	
						個人事業主 家族従業者	常時雇用 従業者
総数	3,262	870	2,392	14,435	7,732	4,482	2,221
49～52 卸売業	463	245	218	3,550	2,717	469	364
49 各種商品卸売業	—	—	—	—	—	—	—
491 各種商品卸売業	—	—	—	—	—	—	—
50 繊維・機械器具・建築材 料等卸売業	262	138	124	1,922	1,469	277	176
501 繊維品卸売業	1	1	—	x	x	—	—
502 化学製品卸売業	12	9	3	x	x	5	4
503 鉱物・金属材料卸売業	23	18	5	262	236	12	14
504 機械器具卸売業	83	59	24	780	694	49	37
505 建築材料卸売業	95	37	58	515	285	133	97
506 再生資源卸売業	48	14	34	276	174	78	24
51 衣服・食料・家具等卸売業	199	106	93	x	x	x	x
511 衣服身の回り品卸売業	4	3	1	x	x	x	x
512 農畜産物・水産物卸売業	25	12	13	228	172	28	28
513 食料・飲料卸売業	95	47	48	710	491	93	126
514 医薬品・化粧品卸売業	25	13	12	306	279	22	5
515 家具・建具・じゅう器卸 売業	13	10	3	68	57	7	4
519 その他卸売業	37	21	16	245	184	37	24
52 代理商・仲立業	2	1	1	x	x	x	—
521 代理商・仲立業	2	1	1	x	x	x	—
53～58 小売業	2,799	625	2,174	10,885	5,015	4,013	1,857
53 各種商品小売業	10	9	1	967	x	x	x
531 百貨店	7	7	—	924	924	—	—
539 その他の各種商品小売業	3	2	1	43	x	x	x
54 織物・衣服・身のまわり 品小売業	366	138	228	1,337	783	392	162
541 呉服・服地・寝具小売業	74	26	48	332	195	88	49
542 男子服小売業	80	20	60	241	106	101	34
543 婦人・子供服小売業	106	57	49	432	296	94	42
544 靴・履物小売業	47	22	25	135	89	40	6
549 その他の織物・衣服・身 のまわり品小売業	59	13	46	197	97	69	31

統計表 (昭和60年)

(単位 人・万円・ m^2)

年間商品販売額			修 理 料 サービス料 仲立手数料 の収入額	商品手持額	売 場 面 積	年間商品販売額		
総 額	法 人	個 人				1店当たり	従業者1 人当たり	売場面積 1 m^2 当たり
27,324,214	21,838,589	5,485,625	379,601	2,278,751	164,104	8,376.5	1,892.9	—
13,506,239	12,580,295	925,944	121,437	791,884	—	29,171.1	3,804.6	—
—	—	—	—	—	—	—	—	—
—	—	—	—	—	—	—	—	—
7,447,487	6,972,081	475,406	81,698	385,323	—	28,425.5	3,874.9	—
x	x	—	—	—	—	x	x	—
x	x	19,691	339	16,811	—	x	x	—
2,096,028	2,042,578	53,450	85	47,038	—	91,131.7	8,000.1	—
2,511,611	2,419,609	92,002	81,274	179,520	—	30,260.4	3,220.0	—
2,172,013	1,903,936	268,077	—	120,143	—	22,863.3	4,217.5	—
341,563	299,377	42,186	—	21,811	—	7,115.9	1,237.5	—
6,058,752	5,608,214	450,538	x	406,561	—	30,446.0	3,733.1	—
203,738	x	x	—	54,240	—	50,934.5	3,086.9	—
1,361,920	1,251,922	109,998	16,515	31,583	—	54,476.8	5,973.3	—
2,488,320	2,284,008	204,312	x	117,683	—	26,192.8	3,504.7	—
1,150,825	1,122,930	27,895	x	112,253	—	46,033.0	3,760.9	—
147,778	139,773	8,005	—	19,732	—	11,367.5	2,713.2	—
706,171	610,873	95,298	2,730	71,070	—	19,085.7	2,882.3	—
—	—	—	x	—	—	—	—	—
—	—	—	x	—	—	—	—	—
13,817,975	9,258,294	4,559,681	258,164	1,486,867	164,104	4,936.8	1,269.5	71.4
2,502,243	x	x	39	304,845	32,465	250,224.3	2,587.6	77.1
2,405,824	2,405,824	—	39	292,601	30,457	343,689.1	2,603.7	79.0
96,419	x	x	—	12,244	2,008	32,139.7	2,242.3	48.0
1,594,243	1,207,020	387,223	4,075	348,127	23,139	4,355.9	1,192.4	68.9
377,789	253,452	124,337	1,393	120,062	4,245	5,105.3	1,137.9	89.0
228,418	162,361	66,057	957	62,973	3,924	2,855.2	947.8	58.2
621,493	516,642	104,851	501	103,647	8,483	5,863.1	1,438.6	73.3
156,065	130,419	25,646	492	32,809	2,830	3,320.5	1,156.0	55.1
210,478	144,146	66,332	732	28,636	3,657	3,567.4	1,068.4	57.6

121 産業中小分類別

産業中・小分類	商店数			従業者数			
	総数	法人	個人	総数	法人	個人	
						個人事業主 家族従業者	常時雇用 従業者
55 飲食料品小売業	1,283	221	1,062	4,423	1,556	2,022	845
551 各種食料品小売業	110	33	77	821	575	143	103
552 酒・調味料小売業	164	9	155	459	38	361	60
553 食肉小売業	94	19	75	311	95	110	106
554 鮮魚小売業	147	11	136	469	80	264	125
555 乾物小売業	26	12	14	58	34	19	5
556 野菜・果実小売業	166	19	147	513	115	304	94
557 菓子パン小売業	226	45	181	598	201	292	105
558 米穀類小売業	93	15	78	301	53	204	44
559 その他の飲食料品小売業	257	58	199	893	365	325	203
56 自動車・自転車小売業	143	42	101	648	x	x	x
561 自動車小売業	71	38	33	518	x	x	x
562 自転車小売業	72	4	68	130	16	108	6
57 家具・建具・じゅう器小売業	254	52	202	981	487	398	96
571 家具・建物・畳小売業	72	10	62	259	96	120	43
572 金物・荒物小売業	39	8	31	x	x	x	x
573 陶磁器・ガラス器小売業	12	3	9	135	x	x	x
574 家庭用機械器具小売業	130	31	99	469	241	201	27
579 その他のじゅう器小売業	1	—	1	x	—	x	x
58 その他の小売業	743	163	580	2,529	791	1,023	715
581 医薬品・化粧品小売業	122	33	89	312	114	148	50
582 農耕用品小売業	19	3	16	42	x	x	x
583 燃料小売業	112	50	62	522	315	141	66
584 書籍・文房具小売業	112	13	99	758	58	198	502
585 スポーツ用品・がん具・ 娯楽用品・楽器小売業	73	20	53	198	75	96	27
586 写真機・写真材料小売業	27	8	19	71	28	33	10
587 時計・眼鏡・光学機械小 売業	42	12	30	119	66	48	5
588 中古品小売業	6	1	5	10	x	x	x
589 他に分類されない小売業	230	23	207	497	127	322	48

統計表 (つづき)

(単位 人・万円・ m^2)

年間商品販売額			修理料 サービス料 仲立手数料 の収入額	商品手持額	売場面積	年間商品販売額		
総額	法人	個人				1店当たり	従業者1 人当たり	売場面積 1 m^2 当たり
4,475,065	2,084,706	2,390,359	97	183,193	53,606	3,488.0	1,011.8	83.5
1,174,713	902,631	272,082	—	60,437	16,719	10,679.2	1,430.8	70.3
702,851	125,541	577,310	—	44,967	6,219	4,285.7	1,531.3	113.0
370,082	192,416	177,666	—	7,604	3,025	3,937.0	1,190.0	122.3
442,396	121,745	320,651	—	4,216	3,804	3,009.5	943.3	116.3
63,965	48,744	15,221	—	4,818	635	2,460.2	1,102.8	100.7
435,114	160,451	274,663	22	11,280	6,182	2,621.2	848.2	70.4
348,938	183,232	165,706	50	11,659	5,467	1,544.0	583.5	63.8
445,499	95,149	350,350	25	13,049	3,988	4,790.3	1,480.1	111.7
491,507	254,797	236,710	—	25,163	7,567	1,912.5	550.4	65.0
1,219,572	x	x	156,610	63,009	3,575	8,528.5	1,882.1	29.5
1,114,207	996,229	117,978	145,301	46,988	—	15,693.1	2,151.0	—
105,365	x	x	11,309	16,021	3,575	1,463.4	810.5	29.5
1,369,913	965,037	404,876	11,465	213,334	28,042	5,393.4	1,396.4	48.9
521,899	403,199	118,700	1,554	73,890	13,612	7,248.6	2,015.1	38.3
106,572	63,100	43,472	644	35,206	3,183	2,732.6	943.1	33.5
x	22,190	x	—	x	x	3,444.1	306.1	56.1
693,563	476,548	217,015	9,267	95,359	10,420	5,335.1	1,478.8	66.6
x	—	x	—	x	x	x	x	x
2,656,939	1,476,784	1,180,155	85,878	374,359	23,277	3,576.0	1,050.6	71.8
324,162	107,754	216,408	—	73,104	4,652	2,657.1	1,039.0	69.7
59,617	12,739	46,878	423	5,507	850	3,137.7	1,419.5	70.1
1,194,631	863,601	331,030	15,713	43,092	1,534	10,666.3	2,288.6	135.8
303,293	68,414	234,879	19,713	38,625	3,447	2,708.0	400.1	88.0
201,781	97,021	104,760	5,546	54,372	4,253	2,764.1	1,019.1	47.4
47,889	x	x	38,207	9,175	671	1,773.7	674.5	71.4
100,921	78,372	22,549	1,704	39,375	1,416	2,402.9	848.1	71.3
4,791	x	x	—	2,519	166	798.5	479.1	28.9
419,854	210,481	209,373	4,572	108,590	6,288	1,825.5	844.8	66.8

122 小 学 校 区

校 区 別	商 店 数			従 業 者	
	総 数	卸 売 業	小 売 業	総 数	卸 売 業
総 数	3,262	463	2,799	14,435	3,550
大 牟 田	410	63	347	1,764	513
上 官	113	10	103	361	69
大 正	168	43	125	700	338
中 友	337	48	289	1,658	390
明 治	302	32	270	1,839	185
白 川	248	39	209	1,135	269
平 原	151	12	139	418	40
天 道	27	1	26	90	x
駛 馬 北	98	3	95	266	6
川 尻	118	27	91	607	283
諏 訪	57	5	52	184	29
手 鎌	92	17	75	420	223
羽 山 台	108	11	97	427	77
銀 水	159	64	95	873	444
三 池	129	6	123	500	51
高 取	50	2	48	144	x
玉 川	34	8	26	97	29
笹 原	49	—	49	166	—
駛 馬 南	75	13	62	315	165
三 川	133	28	105	617	230
倉 永	80	16	64	283	89
吉 野	101	6	95	421	47
上 内	14	1	13	51	x
三 里	209	8	201	1,099	51

別 統 計 表 (昭和60年)

(単位 人・万円・ m^2)

数	年 間 商 品 販 売 額			売 場 面 積 (小 売 業)
	総 額	卸 売 業	小 売 業	
10,885	27,324,214	13,506,239	13,817,975	164,104
1,251	4,457,922	3,049,744	1,408,178	20,321
292	459,046	190,866	268,180	4,916
362	1,547,640	1,153,096	394,544	4,900
1,268	4,199,797	1,957,569	2,242,228	25,121
1,654	3,082,681	484,127	2,598,554	33,678
866	1,310,903	526,953	783,950	7,893
378	408,962	75,201	333,761	4,402
x	47,880	x	x	1,103
260	341,013	5,687	335,326	3,238
324	1,660,540	1,110,404	550,136	4,818
155	268,241	73,593	194,648	1,534
197	1,036,370	767,550	268,820	2,278
350	652,479	252,057	400,422	4,443
429	2,209,127	1,633,806	575,321	6,315
449	758,584	271,644	486,940	5,474
x	211,225	x	x	1,838
68	148,572	77,950	70,622	621
166	186,718	—	186,718	2,681
150	901,298	751,537	149,761	2,202
387	1,490,932	749,756	741,176	6,540
194	452,952	221,283	231,669	2,205
374	357,297	28,150	329,147	3,937
x	44,867	x	x	443
1,048	1,089,168	112,160	977,008	13,203

123 従業者規模別商店数，従業

従業者規模	商店数			常時従業者数			年間
	計	法人	個人	計	法人	個人	計
総数	3,262	870	2,392	14,435	7,732	6,703	27,324,214
1 - 2	1,680	169	1,511	2,768	x	x	2,212,366
3 - 4	873	234	639	2,955	824	2,131	3,984,823
5 - 9	456	269	187	2,887	1,763	1,124	6,344,594
10 - 19	168	130	38	2,203	1,707	496	5,175,914
20 - 29	45	33	12	1,060	771	289	3,711,910
30 - 49	25	21	4	918	787	131	2,551,189
50 - 99	11	10	1	702	x	x	1,621,321
100人以上	4	4	-	942	942	-	1,722,097
卸売業計	463	245	218	3,550	2,717	833	13,506,239
1 - 2	119	29	90	204	x	x	369,270
3 - 4	124	53	71	419	183	236	1,083,964
5 - 9	124	77	47	822	525	297	3,483,724
10 - 19	54	46	8	710	613	97	2,462,760
20 - 29	25	23	2	598	x	x	3,212,871
30 - 49	12	12	-	473	473	-	2,066,645
50 - 99	5	5	-	324	324	-	827,005
100人以上	-	-	-	-	-	-	-
小売業計	2,799	625	2,174	10,885	5,015	5,870	13,817,975
1 - 2	1,561	140	1,421	2,564	234	2,330	1,843,096
3 - 4	749	181	568	2,536	641	1,895	2,900,859
5 - 9	332	192	140	2,065	1,238	827	2,860,870
10 - 19	114	84	30	1,493	1,094	399	2,713,154
20 - 29	20	10	10	462	x	x	499,039
30 - 49	13	9	4	445	314	131	484,544
50 - 99	6	5	1	378	x	x	794,316
100人以上	4	4	-	942	942	-	1,722,097

124 商業中分類別開設年別商店数 (昭和60年)

産業分類	総数	昭和19年以前	昭和20~56年	昭和57年以降
総数	3,262	378	2,287	597
卸売業	463	48	352	63
49 各種商品卸売業	-	-	-	-
50 繊維・機械器具・建築材料等卸売業	262	24	203	35
51 衣服・食料・家具等卸売業	199	24	147	28
52 代理商・仲立業	2	-	2	-
小売業	2,799	330	1,935	534
53 各種商品小売業	10	1	9	-
54 織物・衣服・身の回り品小売業	366	34	262	70
55 飲食料品小売業	1,283	166	873	244
56 自動車・自転車小売業	143	7	111	25
57 家具・建具・じゅう器小売業	254	24	184	46
58 その他の小売業	743	98	496	149

者数，年間商品販売額など (昭和60年)

(単位 人・万円・㎡)

商品販売額		修理料・サービス料・仲立手数料の収入額	商品手持額	売場面積	年間商品販売額		
法人	個人				1店当り	従業者1人当り	売場面積1㎡当り
21,838,589	5,485,625	379,601	2,278,751	164,104	8,376.5	1,892.9	166.5
x	x	39,509	292,148	39,768	1,316.9	799.3	55.6
1,901,122	2,083,701	50,163	403,854	32,862	4,564.5	1,348.5	121.3
5,189,024	1,155,570	71,610	493,720	30,682	13,913.6	2,197.6	206.8
4,768,345	407,569	102,823	360,445	20,751	30,809.0	2,349.5	249.4
3,555,948	155,962	59,815	184,277	3,424	82,486.9	3,501.8	1,084.1
2,535,544	15,645	55,642	174,124	5,488	102,047.6	2,779.1	464.9
x	x	39	156,580	14,877	147,392.8	2,309.6	109.0
1,722,097	-	-	213,603	16,252	430,524.2	1,828.1	106.0
12,580,295	925,944	121,437	791,884	-	29,171.1	3,804.6	-
x	x	2,012	25,290	-	3,103.1	1,810.1	-
841,929	242,035	18,140	64,437	-	8,741.6	2,587.0	-
3,117,471	366,253	12,579	160,784	-	28,094.5	4,238.1	-
2,376,692	86,068	23,111	172,213	-	45,606.7	3,468.7	-
x	x	31,098	153,065	-	128,514.8	5,372.7	-
2,066,645	-	34,497	138,890	-	172,220.4	4,369.2	-
827,005	-	-	77,205	-	165,401.0	2,552.5	-
-	-	-	-	-	-	-	-
9,258,294	4,559,681	258,164	1,486,867	164,104	4,936.8	1,269.5	84.2
331,695	1,511,401	37,497	266,858	39,768	1,180.7	718.8	46.3
1,059,193	1,841,666	32,023	339,417	32,862	3,873.0	1,143.9	88.3
2,071,553	789,317	59,031	332,936	30,682	8,617.1	1,385.4	93.2
2,391,653	321,501	79,712	188,232	20,751	23,799.6	1,817.2	130.7
x	x	28,717	31,212	3,424	24,951.9	1,080.2	145.7
468,899	15,645	21,145	35,234	5,488	37,272.6	1,088.9	88.3
x	x	39	79,375	14,877	132,386.0	2,101.4	53.4
1,722,097	-	-	213,603	16,252	430,524.2	1,828.1	106.0

125 飲食店の業種別，商店数，従業者数，来客収容人員数，年間販売額 (昭和61年)

(単位 人・万円)

業種別	商店数			従業者数	来客収容人員数	年間販売額
	計	法人	個人			
総数	618	65	553	2,088	16,995	778,135
食堂・レストラン	316	35	281	1,302	9,950	494,484
一般食堂	157	16	141	537	3,925	178,713
日本料理店	41	6	35	220	2,058	99,368
西洋料理店	33	9	24	256	1,940	119,963
中華・東洋料理店	85	4	81	289	2,027	96,440
そば・うどん店	29	4	25	123	913	51,546
すし店	57	3	54	180	1,005	88,598
喫茶店	150	13	137	340	3,948	109,425
その他の一般飲食店	66	10	56	143	1,179	34,082

バー・酒場等は除く。

126 たばこ売渡 量

(単位 千本)

年 度	総 数	マイルド セブ ン	セブ ン スタ ー	エ コ ー	ハイライト	キャスター	キャビン85	ロ ン グ ピ ー ス	そ の 他
昭 和 57 年 度	403,677	127,158	75,488	37,057	31,730	—	25,997	17,116	89,131
58	390,556	120,368	66,094	30,759	25,761	18,271	22,569	17,187	89,547
59	360,169	124,268	62,793	27,804	22,192	18,501	—	17,074	87,537
60	740,831	200,595	107,836	53,380	34,098	44,698	42,218	36,412	201,594
61	712,426	176,389	94,022	48,163	31,099	42,671	37,151	34,135	248,796

資料 日本たばこ産業(KK)大牟田営業所 (注) 1. 昭和59年度中キャビン85は不祥につきその他に含む。
2. 昭和60年度からは大牟田営業所管内(10市町)の分である。
管内は、大牟田市、柳川市、大川市、城島町、大木町、
瀬高町、大和町、三橋町、山川町、高田町である。

127 塩 販 売 量

特例塩4号とは、製塩工場が公社の製造許可数量以上に出来た塩を輸入塩(原塩・粉碎塩)を使用している業者に公社の許可枠内で元売を通じて販売出来る塩である。

(単位 トン)

年 次	総 数	食卓塩	精製塩	食 塩	並 塩	原 塩	粉 碎 塩	特 例 塩 4 号
昭 和 57 年	2,006	16	59	385	632	644	270	—
58	3,689	13	86	354	316	1,310	—	1,610
59	3,768	12	93	407	311	639	—	2,306
60	2,666	12	88	336	286	476	—	1,468
61	2,718	12	90	364	335	370	—	1,547

資料 近藤塩元売(株)大牟田営業所

128 酒 類 販 売 量

(単位 kl)

年 次	総 量	清 酒			合 成 清 酒	焼 酎	ビ ー ル	ウイスキー 類	リキュール 類	そ の 他
		特 級	1 級	2 級						
昭 和 57 年	10,217	57	1,337	343	15	1,080	6,629	561	26	169
58	9,329	43	1,159	285	11	1,093	6,111	462	25	141
59	8,940	37	984	285	10	1,294	5,711	406	55	158
60	8,767	38	887	294	9	1,327	5,663	345	53	151
61	8,827	33	870	318	10	1,345	5,718	338	49	146

資料 大牟田税務署

129 外 国 貿 易

この表は三池税関支署資料による品目別輸出入額ならびに外国貿易船の入港状況である。
なお資料は、三池税関支署管内（三池税関 久留米税関出張所）の分である。

その1 品目別輸出額

年次, 品目別	単位	数量	金額(百万円)	仕 向 国
昭和 57 年			157,290	
58			120,834	
59			106,100	
60			85,495	
61			52,178	
船	NO	3	21,448	デンマーク, リベリア
リ ジ ャン	MT	10,928	6,435	米国, カナダ, オーストラリア
タ ン ク 資 材	MT	21,261	3,689	ナイジェリア, 中国
加 熱 冷 却 機 器	-	-	3,010	イラン, 英国
鉄 の 構 造 物	MT	5,286	1,931	ノルウェー, 英国
カーボンブラック	MT	2,911	802	インドネシア, 韓国
半 導 体 及 び 同 材 料	-	-	789	韓国, 香港
自 転 車	NO	26,151	664	米国
アルミナセメント	MT	4,645	366	韓国, 台湾
石 炭 コ ー ク ス	MT	21,806	296	韓国
荷 役 機 械	-	-	211	
ゴ ム タ イ ヤ 類	MT	34	64	米国, 香港
石	-	-	10	
そ の 他	-	-	12,463	

その2 品目別輸入額

年次, 品目別	単位	数量	金額(百万円)	仕 向 国
昭和 57 年			28,748	
58			23,790	
59			34,626	
60			31,747	
61			16,324	
石 履 物	MT	615,659	4,887	オーストラリア, ソ連, 中国
鉄 鋼 の コ イ ル	DZ	220,847	2,996	プエルトリコ, 米国, 台湾
I C 等 半 導 体	MT	28,862	1,624	台湾
船 用 機 器	-	-	1,143	香港, 韓国
天 然 ゴ ム	-	-	900	米国, 英国
木 材	MT	6,626	849	タイ
染 料	CM	52,500	738	マレーシア, ソ連
石 油 コ ー ク ス	MT	213	635	西ドイツ
塩	MT	40,170	378	中国, ソ連
硅	MT	89,795	378	メキシコ
花 火	MT	29,829	302	インド
そ の 他	MT	120	87	韓国
	-	-	1,407	

その3 外国貿易船入港状況

年 次	入港総隻数	日 本 籍 船		外 国 籍 船	
		隻 数	総トン数	隻 数	総トン数
昭和 57 年	182	39	162,866	143	430,288
58	217	50	255,041	167	526,325
59	201	43	250,978	158	604,452
60	190	45	314,562	145	526,601
61	137	36	276,553	101	444,060

XII 金 融

130 銀 行 主

この表は各年度末（3月末）現在における大牟田銀行

年度, 月別	銀行数	預 金 残 高						
		総 額	当座預金	普通預金	通知預金	定期預金	定期積金	そ の 他
昭 和 56 年 度	4	103, 108	3, 855	22, 926	4, 289	67, 508	1, 539	2, 991
57	4	108, 506	3, 666	22, 871	4, 088	73, 939	624	3, 318
58	4	113, 089	4, 118	22, 714	3, 876	78, 202	640	3, 539
59	5	150, 513	8, 908	31, 394	5, 529	99, 357	1, 263	4, 062
60	5	150, 094	5, 911	28, 229	5, 032	105, 509	1, 412	4 001
60 年 4 月 末	5	136, 946	4, 707	25, 931	2, 964	99, 714	1, 283	2, 347
5	5	138, 144	4, 597	26, 724	2, 622	99, 725	1, 243	3, 233
6	5	141, 700	6, 092	28, 427	3, 022	100, 110	1, 248	2, 801
7	5	139, 093	5, 093	26, 262	3, 154	100, 455	1, 269	2, 860
8	5	138, 782	4, 801	26, 568	2, 398	100, 988	1, 310	2, 717
9	5	143, 255	7, 205	26, 765	3, 376	101, 735	1, 339	2, 835
10	5	137, 481	4, 633	25, 081	2, 139	101, 524	1, 364	2, 740
11	5	143, 089	5, 260	26, 596	3, 317	102, 065	1, 340	4, 511
12	5	144, 880	6, 470	27, 423	2, 720	104, 076	1, 326	2, 865
61 年 1 月 末	5	139, 993	4, 596	24, 893	2, 812	103, 886	1, 365	2, 441
2	5	143, 611	4, 308	25, 625	3, 280	105, 459	1, 400	3, 539
3	5	150, 094	5, 911	28, 229	5, 032	105, 509	1, 412	4, 001

資料 大牟田銀行協会

- (注) 1. 預金残高のその他には納税準備預金・雑預金を含む。
 2. 現金には手形, 小切手を含む。
 3. 預ヶ金は日銀預ヶ金及び郵便振替貯金 (56年11月以降)

131 相 互 銀 行

この表は各年度末（3月末）における大牟田相互銀行協

年度, 月別	相 互 銀行数	預 金 残 高						
		総 額	当座預金	普通預金	通知預金	定期預金	定期積金	そ の 他
昭 和 56 年 度	8	104, 377	4, 865	16, 849	2, 585	73, 974	4, 250	1, 854
57	8	114, 921	5, 477	17, 864	3, 252	81, 487	4, 702	2, 139
58	8	120, 803	5, 120	16, 725	3, 239	87, 804	5, 655	2, 260
59	7	104, 175	4, 356	14, 633	1, 026	76, 618	6, 038	1, 504
60	7	108, 919	3, 491	14, 411	1, 169	82, 248	6, 495	1, 105
60 年 4 月 末	7	102, 418	3, 291	13, 690	1, 202	76, 846	5, 998	1, 391
5	7	103, 142	3, 199	13, 887	931	77, 154	5, 980	1, 991
6	7	105, 008	4, 071	14, 366	998	78, 125	6, 026	1, 422
7	7	105, 609	3, 590	13, 780	1, 365	79, 188	6, 120	1, 566
8	7	104, 611	3, 086	13, 820	758	79, 353	5, 955	1, 639
9	7	106, 505	3, 151	14, 554	1, 780	79, 955	6, 317	748
10	7	105, 036	2, 675	13, 299	987	80, 285	6, 438	1, 352
11	7	106, 569	2, 316	14, 041	1, 334	80, 724	6, 395	1, 759
12	7	110, 412	3, 544	15, 378	1, 463	82, 510	6, 480	1, 037
61 年 1 月 末	7	106, 683	2, 870	13, 375	730	81, 759	6, 588	1, 361
2	7	107, 068	2, 371	13, 539	957	82, 080	6, 518	1, 603
3	7	108, 919	3, 491	14, 411	1, 169	82, 248	6, 495	1, 105

資料 大牟田銀行協会

- (注) 1. 預金残高のその他には納税準備預金・雑預金を含む。
 2. 現金には手形, 小切手を含む。
 3. 預ヶ金は日銀預ヶ金及び郵便振替貯金 (56年11月以降)

要 勘 定

協会加盟銀行の主要勘定である。

(単位 百万円)

貸 付 金					現 金	預 け 金	年 度 , 月 別
総 額	手形貸付	証書貸付	当座貸越	割引手形			
48,106	17,880	13,239	1,025	15,962	3,816	—	56 年 度
53,622	19,227	18,512	1,145	14,738	3,770	—	57
56,039	23,460	17,541	1,423	13,615	4,173	—	58
81,243	31,520	28,624	2,036	19,063	6,193	—	59
83,911	35,054	31,419	2,426	15,012	4,606	—	60
77,432	31,165	28,345	2,044	15,878	4,223	—	60 年 4 月 末
75,992	29,615	28,686	2,131	15,560	3,390	—	5
76,881	28,771	29,081	2,000	17,029	3,888	—	6
76,515	30,260	29,112	2,027	15,116	4,440	—	7
76,056	30,089	29,096	1,953	14,918	3,246	—	8
78,633	32,138	29,572	2,214	14,709	5,063	—	9
77,202	30,572	29,784	2,084	14,762	3,566	—	10
77,873	31,268	29,665	2,218	14,722	4,848	—	11
82,236	34,386	30,171	2,114	15,565	4,506	—	12
80,353	32,832	30,058	2,095	15,368	3,807	—	61 年 1 月 末
81,656	34,557	29,910	2,179	15,010	3,480	—	2
83,911	35,054	31,419	2,426	15,012	4,606	—	3

主 要 勘 定

会加盟相互銀行（信用金庫を含む）の主要勘定である。

(単位 百万円)

貸 付 金						現 金	預 け 金	年 度 , 月 別
総 額	手形貸付	証書貸付	当座貸越	割引手形	給付金			
73,160	17,422	41,089	1,091	13,558	—	2,940	—	56 年 度
80,138	20,456	45,305	1,389	12,988	—	4,147	—	57
86,409	23,531	48,515	1,799	12,564	—	3,421	—	58
72,628	18,443	42,118	1,447	10,620	—	3,356	—	59
71,152	19,132	42,537	1,850	7,633	—	3,036	—	60
69,882	17,521	41,479	1,445	9,437	—	2,921	—	60 年 4 月 末
69,467	17,392	41,758	1,469	8,848	—	3,036	—	5
71,208	17,542	42,263	1,504	9,899	—	3,173	—	6
70,992	17,886	43,017	1,544	8,545	—	2,816	—	7
70,504	17,844	42,902	1,549	8,209	—	2,663	—	8
72,202	19,188	43,591	1,556	7,867	—	2,779	—	9
71,291	18,913	42,871	1,666	7,841	—	2,264	—	10
72,107	19,322	43,560	1,717	7,508	—	2,680	—	11
73,449	20,155	43,481	1,718	8,095	—	3,509	—	12
71,456	18,811	43,236	1,715	7,694	—	2,780	—	61 年 1 月 末
71,041	19,117	42,677	1,854	7,393	—	2,640	—	2
71,152	19,132	42,537	1,850	7,633	—	3,036	—	3

132 郵 便 貯 金

この表は市内全郵便局が取扱った郵便貯金の状況である。

(単位 百万円)

年 度	預 入	払 出
昭 和 56 年 度	48, 143	41, 135
57	42, 311	42, 396
58	39, 601	44, 715
59	42, 743	49, 748
60	48, 018	55, 221

資料 九州郵政局貯金部

(注) 「預入」には、利子が含まれていないが、「払出」には、利子が含まれている。

133 種 類 別 郵 便 貯 金

この表は大牟田・三池郵便局で取扱った種類別郵便貯金の状況である。

(単位 百万円)

年 度	総 額	通 常	積 立	定 額	定 期
昭 和 57 年 度	12, 204	3, 276	816	8, 009	103
58	10, 767	2, 359	876	7, 443	89
59	13, 645	3, 630	879	9, 004	132
60	15, 325	4, 938	881	9, 405	101
61	15, 137	7, 925	834	6, 257	121

資料 大牟田郵便局・三池郵便局

134 簡 易 保 険 取 扱 状 況

この表は大牟田・三池郵便局における簡易保険の取扱状況である。

保険料は月額、掛金額は年額、事業年度は前年の9月から本年8月までとする。(単位 百万円)

年 度	新 規 契 約			消 滅			年 末 現 在 高		
	件 数	保 険 料 掛 金 額	保 険 金 年 金 額	件 数	保 険 料 掛 金 額	保 険 金 年 金 額	件 数	保 険 料 掛 金 額	保 険 金 年 金 額
昭 和 57 年 度	5, 678	56	10, 174	4, 722	24	3, 659	56, 005	355	64, 628
58	5, 631	56	10, 329	3, 051	29	4, 029	56, 564	376	70, 370
59	5, 999	60	11, 238	5, 826	33	5, 501	56, 741	428	75, 891
60	6, 943	66	14, 176	6, 028	34	6, 075	56, 821	444	85, 858
61	7, 000	72	14, 724	5, 484	46	8, 386	57, 501	452	92, 243

資料 大牟田郵便局・三池郵便局

135 主要金融機関預金残高（各年度末現在）

（単位 百万円）

年 度	総 額	銀 行	相 互 銀 行 信 用 金 庫	労 働 金 庫 農 協
昭 和 56 年 度	235,472	103,108	104,377	27,987
57	251,416	108,508	114,921	27,987
58	264,537	113,089	120,803	30,645
59	287,369	150,513	104,175	32,681
60	292,601	150,094	107,068	35,439

資料 大牟田銀行協会，労働金庫，大牟田市農業協同組合

136 主要金融機関貸出残高（各年度末現在）

（単位 百万円）

年 度	総 額	銀 行	相 互 銀 行 信 用 金 庫	労 働 金 庫 農 協	郵便局(簡易保険) 市 融 資 分
昭 和 56 年 度	135,799	48,106	73,160	11,200	3,333
57	148,587	53,622	80,138	11,180	3,647
58	159,031	56,039	86,409	11,577	5,006
59	170,439	80,860	72,628	11,959	4,992
60	172,674	83,911	71,152	12,545	5,066

資料 大牟田銀行協会，労働金庫，大牟田市農業協同組合

137 商工組合中央金庫勘定（各年度末現在）

この表は大牟田市分の貸付勘定である。

（単位 百万円）

年 度	総 額	割 引	手 形	証 書
昭 和 57 年 度	1,596	379	222	995
58	1,669	297	316	1,056
59	1,666	382	397	887
60	1,377	254	253	870
61	1,264	384	95	785

資料 商工組合中央金庫福岡支店

138 中小企業市資金融資状況

この表は大牟田中小企業融資金規則による市内の中小企業に対する市の融資状況である。(単位 千円)

年 度	申 込		貸 出		回 収	残 高	
	件 数	金 額	件 数	金 額	金 額	件 数	金 額
昭和 57 年度	183	560,020	174	505,620	520,940	490	825,637
58	227	760,900	207	669,000	549,443	514	945,174
59	198	609,180	184	537,580	535,183	503	947,591
60	213	601,150	186	484,350	549,126	495	882,815
61	160	510,374	132	413,460	565,729	441	730,546

資料 経済部商工課

139 組合等強化資金の貸付状況

(単位 千円)

年 度	申 込		貸 出		回 収	残 高	
	件 数	金 額	件 数	金 額	金 額	件 数	金 額
昭和 57 年度	3	90,000	3	90,000	96,540	10	162,383
58	5	164,000	5	164,000	75,087	10	251,296
59	3	46,300	3	46,300	89,413	12	208,183
60	1	10,000	1	8,000	78,201	12	137,982
61	—	—	—	—	63,024	8	74,958

資料 経済部商工課

140 手 形 交 換 高

この表は大牟田手形交換所における手形交換高および不渡手形の状況である。(単位 百万円)

年 度	交換日数	手 形 交 換 高			不 渡 手 形		
		枚 数	金 額	差 額	人 員	枚 数	金 額
昭和 57 年度	300	431,535	316,805	86,210	347	418	87
58	294	420,833	322,899	90,985	74	136	54
59	286	402,099	315,647	95,431	94	206	112
60	287	391,324	320,537	92,109	63	121	64
61	280	379,102	295,807	83,804	40	95	58

資料 大牟田手形交換所

141 信用保証状況

(単位 千円)

年 度	保 証 承 諾		保 証 債 務 残 高		代 位 弁 済	
	件 数	金 額	件 数	金 額	件 数	金 額
昭和57年度	1,041	6,065,566	1,877	7,441,953	48	178,158
58	1,186	6,795,504	2,042	8,610,425	43	145,746
59	1,160	6,647,507	2,105	9,299,209	65	206,425
60	1,019	6,099,875	2,062	8,835,166	79	442,215
61	985	6,902,208	1,950	9,441,588	77	384,187

資料 福岡県信用保証協会大牟田支所

142 住宅金融公庫資金貸付状況

この表は住宅金融公庫福岡支店の業務を代行する市内の各金融機関に照会した資金貸付状況である。

(単位 千円)

年 度 種 別	申 込 受 付		貸 付 契 約	
	件 数	金 額	件 数	金 額
昭和56年度	444	2,039,070	362	1,667,400
57	762	3,949,050	689	3,585,020
58	547	2,980,110	479	2,488,100
59	512	2,612,580	437	2,065,510
60	526	2,897,700	460	2,351,950
一般個人	371	2,140,800	331	1,867,250
農山漁村	—	—	—	—
特別貸付	68	315,900	56	228,000
住宅改良	56	152,800	43	107,300
分譲	30	149,400	30	149,400
土地担保貸	1	138,800	—	—
中高層	—	—	—	—
昭和61年度	606	3,163,450	526	2,760,150
一般個人	424	2,459,750	358	1,981,150
農山漁村	—	—	—	—
特別貸付	74	281,400	72	257,100
住宅改良	92	255,100	79	215,900
分譲	16	167,200	16	167,200
土地担保貸	—	—	1	138,800
中高層	—	—	—	—

資料 行政管理部総務課

XIII 物価および家計

143 大 牟 田 市 消 費

- (1) 本表は、本市独自で行なう小売物価統計調査の結果に
 (2) 総理府統計局の発表する消費者物価指数に準じた指数
 (3) 基準時は、昭和55年1年間の平均を100としている。
 (4) 算式は、基準時加重相対法算式（ラスパイレズ型）で、

費 目	ウエイト	昭和57年 平 均	昭和58年 平 均	昭和59年 平 均	昭和60年 平 均	昭和61年 平 均	1 月	2 月
総 合	10,000	106.7	108.9	110.6	112.5	112.4	113.5	112.4
食 料	3,679	105.6	108.1	110.0	111.2	110.3	112.2	112.9
穀 類	438	106.0	108.7	113.4	116.6	117.4	116.7	117.5
魚 介 類	453	105.8	112.2	112.2	112.2	110.8	116.4	110.3
肉 類	386	105.7	107.3	108.3	105.3	104.7	104.7	104.7
乳 卵 類	167	97.5	97.5	94.7	93.3	95.0	97.4	98.7
野 菜 ・ 海 草	401	92.9	103.7	110.0	107.1	107.5	116.4	122.9
果 物	183	130.2	117.7	122.2	139.5	123.2	132.7	143.2
油脂・調味料	154	100.1	99.7	100.6	103.2	102.3	104.5	103.3
菓 子 類	274	104.1	104.3	106.7	108.1	109.4	108.3	108.3
調 理 食 品	157	103.5	111.3	98.3	99.0	93.0	97.2	94.5
飲 料	147	101.8	104.1	106.5	106.8	105.7	96.6	101.8
酒 類	144	110.4	113.0	123.6	126.4	126.4	126.4	126.4
外 食	775	109.4	110.0	111.6	113.2	113.6	113.6	113.6
住 居	620	105.0	107.0	108.8	111.6	114.3	112.9	113.7
家 賃	375	104.5	107.3	109.6	112.3	116.1	113.8	115.2
設備・修繕維持	245	105.6	106.6	107.7	110.4	111.7	111.5	111.5
光 熱 ・ 水 道	647	113.3	112.6	112.6	111.8	108.0	111.6	111.6
電 気 代	277	107.9	107.9	107.9	107.9	105.1	107.9	107.9
ガ ス 代	232	117.1	117.1	119.4	119.9	116.8	119.9	119.9
他 の 光 熱	59	115.4	107.8	98.6	88.4	71.5	85.5	85.5
水 道 料	79	119.2	119.2	119.2	119.2	119.2	119.2	119.2
家具・家事用品	568	105.8	108.1	108.2	108.1	108.2	108.2	108.2
家庭用耐久財	191	103.8	104.0	103.0	102.9	102.9	103.1	103.1
室内装備品	69	96.0	96.6	102.9	104.3	104.3	104.3	104.3
寝 具 類	78	109.2	107.8	102.0	99.7	99.7	99.7	99.7
家事雑貨	114	106.2	105.3	107.0	107.5	107.6	108.3	108.3
家事用消耗品	75	104.8	104.2	104.5	104.2	104.6	103.8	103.3
家事サービス	41	126.4	162.4	162.7	162.9	162.9	162.9	162.9

143 大 牟 田 市 消 費

費 目	ウエイト	昭和57年 平 均	昭和58年 平 均	昭和59年 平 均	昭和60年 平 均	昭和61年 平 均	1 月	2 月
被服及び履き物	975	104.8	110.5	109.7	112.8	111.7	117.4	101.5
和 服	76	102.9	105.0	108.0	109.4	109.5	110.8	110.8
洋 服	402	104.1	109.9	107.2	110.1	107.5	122.7	87.1
シャツ・セーター類	147	113.1	127.1	123.6	127.0	118.7	127.6	115.0
下 着 類	89	102.6	111.1	122.4	132.2	139.1	135.7	135.7
生地・糸類	48	104.9	110.5	115.0	121.6	121.8	118.5	118.5
他の被服	56	105.9	103.8	96.8	95.5	94.6	95.5	89.1
履き物類	97	99.0	99.8	98.3	98.9	99.0	89.4	100.6
被服関連サービス	60	102.9	102.9	102.9	102.9	113.1	102.9	102.9
保 健 医 療	310	105.4	106.4	112.5	118.9	121.8	119.8	119.8
医 薬 品	75	109.4	117.1	127.5	129.7	131.7	131.7	131.7
保健医療用品・器具	52	108.3	106.2	113.2	114.4	114.4	114.4	114.4
保健医療サービス	183	102.9	102.1	106.1	115.7	119.7	116.5	116.5
交 通 通 信	1,189	106.8	105.8	106.7	110.0	109.2	110.8	110.5
交 通	365	112.9	115.5	121.7	129.8	132.0	131.0	131.1
自動車等関係費	554	106.5	103.5	102.5	104.7	101.5	105.7	104.8
通 信	270	99.0	97.4	95.3	94.1	94.1	94.1	94.1
教 育	356	118.7	125.4	129.3	134.7	138.7	136.2	136.2
授 業 料 等	276	121.1	129.3	132.8	139.2	142.8	141.1	141.1
教科書・学習参考書	20	112.4	112.4	113.8	114.3	114.6	114.6	114.6
補習教育	60	109.3	111.6	118.6	120.9	127.9	120.9	120.9
教 養 娯 楽	1,116	107.1	108.8	111.1	113.2	114.5	112.7	113.9
教養娯楽用耐久財	138	100.9	99.9	100.0	99.9	100.7	99.9	100.8
教養娯楽用品	265	106.4	109.3	108.1	109.8	106.0	106.7	111.1
書籍・他の印刷物	216	107.4	109.3	111.4	111.8	115.7	111.7	111.7
教養娯楽サービス	497	109.0	110.8	115.6	119.3	122.2	120.0	120.1
諸 雑 費	540	104.4	108.4	111.6	112.6	116.4	112.6	113.6
理美容サービス	139	103.2	104.4	108.8	111.2	111.2	111.2	111.2
理美容用品	147	100.4	100.6	101.9	103.1	105.2	103.1	105.0
身の回り用品	106	107.2	113.0	116.0	116.2	114.7	116.2	118.7
た ば こ	137	106.1	114.6	118.8	118.8	127.9	118.8	118.8
そ の 他	11	123.4	140.4	146.1	146.1	204.5	146.1	146.1
(季節商品を除く総合)	9,288	106.8	109.0	110.6	112.6	113.0	113.3	112.0

者 物 価 指 数 (つづき)

昭和55年 = 100

3 月	4 月	5 月	6 月	7 月	8 月	9 月	10 月	11 月	12 月
108.2	103.2	112.7	124.4	109.3	102.1	112.5	117.2	117.2	114.8
110.8	107.5	108.0	107.6	107.6	107.6	111.3	110.8	110.8	110.8
101.4	92.2	112.4	122.2	94.6	82.6	109.7	122.3	122.3	121.0
115.0	109.4	105.5	153.5	132.9	123.2	113.8	113.0	113.0	102.9
135.7	134.7	142.1	147.8	147.8	147.8	134.7	135.7	135.7	135.7
118.5	118.5	126.3	126.3	126.3	126.3	126.3	118.5	118.5	118.5
89.1	85.0	94.7	94.7	94.7	94.7	100.8	100.8	100.8	95.1
100.6	103.1	103.1	103.1	97.1	89.0	100.6	100.6	100.6	100.6
115.1	115.1	115.1	115.1	115.1	115.1	115.1	115.1	115.1	115.1
119.8	122.4	122.4	122.4	122.4	122.4	122.4	122.4	122.4	122.4
131.7	131.7	131.7	131.7	131.7	131.7	131.7	131.7	131.7	131.7
114.4	114.4	114.4	114.4	114.4	114.4	114.4	114.4	114.4	114.4
116.5	120.8	120.8	120.8	120.8	120.8	120.8	120.8	120.8	120.8
110.5	110.2	109.6	109.3	109.0	108.3	108.3	107.8	107.8	107.8
131.1	131.4	131.3	131.1	131.4	131.8	133.2	133.4	133.2	133.4
104.8	104.1	102.8	102.3	101.5	99.6	98.8	97.6	97.7	97.7
94.1	94.1	94.1	94.1	94.1	94.1	94.1	94.1	94.1	94.1
136.2	138.7	139.6	139.6	139.6	139.6	139.6	139.6	139.6	139.6
141.1	142.3	143.5	143.5	143.5	143.5	143.5	143.5	143.5	143.5
114.6	114.6	114.6	114.6	114.6	114.6	114.6	114.6	114.6	114.6
120.9	130.2	130.2	130.2	130.2	130.2	130.2	130.2	130.2	130.2
115.4	115.0	113.9	114.0	114.0	115.4	114.1	114.2	114.2	116.6
100.8	100.8	100.8	100.8	100.8	100.8	100.8	100.8	100.8	100.8
115.4	106.7	102.4	102.4	102.4	106.7	102.4	102.4	102.4	111.1
113.8	116.3	116.3	116.4	116.4	117.0	116.7	116.5	116.8	118.7
120.1	122.7	122.7	122.7	122.7	123.5	123.0	123.3	123.1	122.9
113.1	114.3	117.8	117.8	117.8	118.0	118.0	118.0	118.0	118.0
111.2	111.2	111.2	111.2	111.2	111.2	111.2	111.2	111.2	111.2
105.0	105.0	105.0	105.0	105.0	105.9	105.9	105.9	105.9	105.9
115.7	114.0	114.0	114.0	114.0	114.0	114.0	114.0	114.0	114.0
118.8	118.8	132.5	132.5	132.5	132.5	132.5	132.5	132.5	132.5
146.1	224.0	224.0	224.0	224.0	224.0	224.0	224.0	224.0	224.0
112.8	112.6	113.4	114.3	112.6	112.1	112.9	113.3	113.2	113.5

144 主要指標

年 月	消費者物価指数				卸売物価指数
	全 国	東京都区部	福 岡 市	大 牟 田 市	全 国
	(60 年 = 100)			(55 年 = 100)	(55 年 = 100)
昭 和 56 年	91.5	90.5	91.8	104.3	101.4
57	94.1	93.3	93.5	106.7	101.9
58	95.8	95.2	95.8	108.9	101.2
59	98.0	97.7	97.9	110.6	101.3
60	100.0	100.0	100.0	112.5	100.5
60 年 1 月	99.3	99.2	98.9	112.1	101.2
2	98.9	98.8	98.6	112.6	101.3
3	99.3	99.4	99.2	113.5	101.0
4	99.9	99.9	100.1	112.6	100.9
5	100.1	100.0	100.0	111.6	100.7
6	100.1	100.0	100.0	111.7	100.6
7	100.3	100.5	100.5	112.8	100.6
8	100.1	100.0	99.9	111.2	100.5
9	100.2	100.3	100.2	111.9	100.3
10	101.1	101.0	101.3	114.4	99.7
11	100.3	100.3	100.7	112.6	99.4
12	100.4	100.4	100.5	112.7	99.2
昭 和 61 年	100.6	100.9	100.9	112.4	95.7
61 年 1 月	100.8	100.9	101.0	113.5	99.0
2	100.7	100.9	100.6	112.4	98.5
3	100.6	100.9	100.6	113.6	97.9
4	100.9	101.2	100.9	112.2	97.0
5	101.2	101.5	101.5	112.9	96.8
6	100.7	100.8	101.3	113.1	96.1
7	100.4	100.7	101.0	112.0	95.6
8	100.2	100.4	100.7	111.1	95.3
9	100.7	100.9	101.0	112.3	93.9
10	100.8	101.0	101.3	112.1	92.8
11	100.3	100.6	100.7	111.6	92.6
12	100.1	100.5	100.3	112.4	92.5

資料 総務庁統計局 日本銀行統計局 行政管理部総務課

145 1世帯当たり1ヶ月間の収入と支出

この表は総務庁統計局から公表された昭和59年全国消費実態調査(9.10.11.の3カ月分)結果による全世帯および勤労者世帯の家計をかけたものである。なお、項目によっては一部のみ掲げているので計と内訳は必ずしも一致しない。

その1 全世帯

その2 勤労者世帯

(単位 円)

(単位 円)

収 支 項 目	全 国	福 岡 市	大 牟 田 市
集計世帯数(抽出率調整)	49,954	275	84
(世帯主の年齢)	815,909	7,608	1,260
(世帯主の年齢)	10,000	2,359	391
(世帯主の年齢)	3.85	3.73	3.70
(世帯主の年齢)	1.70	1.43	1.48
(世帯主の年齢)	46.4	44.3	47.4
(世帯主の年齢)	74.3	54.6	56.0
家賃・地代を払っている世帯割合(%)	26.7	45.2	42.9
年間収入(千円)	5,475	5,762	3,881
消費支出(1)	264,408	270,840	225,103
食料(2)	75,306	76,922	69,478
食料(3)	9,218	9,723	11,603
食料(4)	11,007	10,486	11,010
食料(5)	8,538	9,981	7,265
食料(6)	9,092	9,605	7,812
食料(7)	4,527	4,307	4,063
食料(8)	3,443	2,678	2,698
食料(9)	11,331	12,164	7,624
居住(10)	12,001	14,306	7,138
居住(11)	6,631	10,631	2,867
居住(12)	15,954	16,101	11,523
居住(13)	7,404	6,952	5,471
居住(14)	4,331	5,574	3,471
居住(15)	11,301	11,867	12,930
居住(16)	4,053	4,139	4,000
被服(17)	18,172	20,111	13,007
被服(18)	6,686	7,621	4,494
被服(19)	6,818	6,456	6,359
被服(20)	26,537	29,507	24,502
被服(21)	5,459	7,236	3,592
被服(22)	14,929	16,114	15,933
被服(23)	6,149	6,157	4,977
教育(24)	10,369	10,977	7,396
教育(25)	22,332	24,265	18,054
教育(26)	2,235	2,167	2,467
教育(27)	11,784	13,761	9,608
その他の消費支出(28)	65,618	60,328	54,714
送金(29)	15,728	15,036	13,045
送金(30)	22,650	19,150	20,309
送金(31)	6,331	3,432	4,139
(再掲)教育関係費(32)	19,098	16,678	13,472
(再掲)教育関係費(33)	25,669	28,149	19,387
消費支出(商品+サービス)(34)	222,063	232,265	189,942
消費支出(商品+サービス)(35)	143,949	147,958	133,114
消費支出(商品+サービス)(36)	78,114	84,308	56,828
エンゲル係数(%) (37)	28.5	28.4	30.9
貯蓄性預貯金(千円)(38)	6,720	6,068	4,110
貯蓄性預貯金(千円)(39)	530	400	367
貯蓄性預貯金(千円)(40)	3,278	2,601	2,136
貯蓄性預貯金(千円)(41)	1,275	1,262	820
貯蓄性預貯金(千円)(42)	1,367	1,569	501
負債(千円)(43)	2,660	3,142	1,002
うち住宅・土地のため(千円)(44)	2,294	2,778	740
負債(千円)(45)	55.0	63.1	44.0
うち住宅・土地のため(%) (46)	35.2	34.7	16.7

収 支 項 目	全 国	福 岡 市	大 牟 田 市
集計世帯数(抽出率調整)	31,018	182	54
(世帯主の年齢)	508,883	5,030	810
(世帯主の年齢)	10,000	2,513	405
(世帯主の年齢)	3.87	3.84	3.93
(世帯主の年齢)	1.62	1.36	1.54
(世帯主の年齢)	42.2	40.9	41.3
(世帯主の年齢)	67.4	45.5	44.4
家賃・地代を払っている世帯割合(%)	33.1	55.0	51.9
年間収入(千円)	5,537	5,590	4,243
実収入(1)	375,863	356,270	298,746
実収入(2)	366,987	351,168	292,528
実収入(3)	346,105	332,181	271,297
実収入(4)	294,354	304,632	245,420
実収入(5)	285,440	297,308	235,463
実収入(6)	32,469	17,181	10,349
実収入(7)	19,281	10,367	15,527
実収入(8)	7,830	4,284	4,024
実収入(9)	13,052	14,704	17,207
可処分所得(10)	316,778	297,533	259,486
消費支出(11)	332,273	321,337	275,828
消費支出(12)	273,188	262,600	236,569
食料(13)	76,663	76,295	74,341
食料(14)	9,382	9,964	12,168
食料(15)	10,431	9,536	11,748
食料(16)	8,641	9,606	7,814
食料(17)	9,087	9,193	8,183
食料(18)	4,447	4,125	4,053
食料(19)	3,495	2,696	2,833
食料(20)	12,713	13,027	8,393
居住(21)	12,631	15,160	6,588
居住(22)	7,836	12,066	2,332
居住(23)	15,413	15,360	10,864
居住(24)	6,761	6,226	4,940
居住(25)	4,408	5,495	3,512
居住(26)	11,228	10,933	13,038
居住(27)	3,949	3,232	5,053
被服(28)	18,006	20,072	11,269
被服(29)	6,598	7,394	4,468
被服(30)	6,500	6,334	5,196
被服(31)	28,503	25,654	27,349
被服(32)	5,992	7,977	3,480
被服(33)	16,526	11,507	19,433
被服(34)	5,984	6,171	4,435
教育(35)	11,420	12,556	8,336
教育(36)	23,213	24,308	17,811
教育(37)	2,401	1,626	2,794
教育(38)	12,100	13,881	9,010
教育(39)	69,611	55,927	61,776
教育(40)	14,620	11,048	11,099
教育(41)	21,704	16,217	22,944
教育(42)	6,153	2,812	6,458
(再掲)教育関係費(43)	20,348	17,958	17,008
(再掲)教育関係費(44)	26,768	28,464	20,202
非消費サービス支出(45)	59,085	58,737	39,260
(再掲)消費支出(商品+サービス)(46)	224,778	223,536	192,167
消費支出(商品+サービス)(47)	143,977	138,831	136,863
消費支出(商品+サービス)(48)	80,801	84,704	55,304
平均消費性向(%) (49)	86.2	88.3	91.2
平均消費性向(%) (50)	5.7	5.4	10.0
平均消費性向(%) (51)	5.5	4.9	9.9
平均消費性向(%) (52)	28.1	29.1	31.4
貯蓄性預貯金(千円)(53)	5,646	5,068	4,391
貯蓄性預貯金(千円)(54)	374	262	286
貯蓄性預貯金(千円)(55)	2,624	1,830	2,441
貯蓄性預貯金(千円)(56)	1,117	1,081	795
貯蓄性預貯金(千円)(57)	1,165	1,567	466
貯蓄性預貯金(千円)(58)	2,786	3,015	902
負債(千円)(59)	2,580	2,827	761
うち住宅・土地のため(千円)(60)	60.4	65.9	46.3
負債(千円)(61)	40.3	37.5	16.7

資料 総務庁統計局

(注) 「(特掲)財・サービス区分」は、品目分類を再分類して集計した。なお、「こつかい(使途不明)」、「贈与金」、「他の交際費」及び「仕送り金」は含まれていない。

145 主 要 品 目 の

本表は総務庁統計局が全国の特定都市で実施している「小売物価統計調査」に準じて本市独自で行なつた調査は毎月12日を含む週の水、木、金曜のいずれか1日について、ただし、生鮮魚介・野菜・果物につ

品 目	基 本 銘 柄	単 位	昭和59年 平 均	昭和60年 平 均	昭和61年 平 均	1 月
うるち米	国内産、精米、にしき、並	1 Kg	437	450	462	462
即席中華めん	即席中華めん、袋入り(100g入り)JAS規格品	1 袋	70	72	71	72
食パン	普通品	1 Kg	445	476	476	476
小麦粉	薄力粉、1等粉	"	230	230	230	230
干しうどん	中	"	388	394	379	392
あじ	まあじ、丸(長さ約15cm以上)	100 g	177	152	141	129
いわし	まいわし、丸(長さ約12cm以上)	"	47	40	37	49
さば	丸(長さ約25cm~35cm)	"	73	70	64	77
いか	するめいか	"	87	85	92	113
煮干し	かたくちいわし、小羽(約6cm)、上	"	118	138	138	138
塩さけ	切身	"	259	320	227	322
牛肉	肩肉	"	A) 300	250	250	250
豚肉	肩肉	"	B) 150	130	130	130
ハム	プレスハム、上級、JAS規格品	"	155	155	155	155
バター	上、カルトン入り、(225g入)「雪印北海道バター」	1 箱	378	378	378	378
鶏卵	1個約60g	1 Kg	308	314	332	350
キャベツ	"	"	122	102	110	180
白菜	山東菜を除く	"	105	113	116	80
ねぎ	"	"	296	324	268	283
ほうれん草	"	"	403	418	496	242
甘しょ	"	"	267	212	190	180
馬れいしょ	"	"	179	133	152	178
大根	"	"	95	101	87	81
にんじん	"	"	184	141	189	162
ごぼう	"	"	399	271	345	400
玉ねぎ	葉玉ねぎを除く	"	203	112	123	118
きゅうり	"	"	267	274	261	450
あずき	大粒	100 g	106	97	109	109
干しのもり	黒のもり、中、1帖(10枚入)	10 枚	396	396	396	396
豆腐	絹ごしを除く	100 g	20	20	20	20
こんぶ	とろろこんぶ、並	"	298	276	276	276
たくあんづけ	本づけ、中	"	35	44	45	34
みかんかん詰	シロップづけ(MOY)、4号かん(455g入)	1 かん	131	165	155	188
しょう油	地方銘柄、濃口、上、ポリ容器(1ℓ入)	1 本	258	260	260	260
みそ	並、袋入り(1Kg入)	1 Kg	368	402	406	405
砂糖	上白、袋入り(1Kg入)	"	268	270	270	270
即席カレー	固型、220g入	1 箱	C) 140	217	206	220
マーガリン	植物性、ソフトタイプ(225g入)	"	189	202	206	218
化学調味料	グルタミン酸ソーダ、「味の素」(120g入)	1 袋	288	288	288	288
ビスケット	ソフトビスケット「森永チョイス」	100 g	92	90	90	90

146 主 要 品 目 の

品 目	基 本 銘 柄	単 位	昭和59年 平 均	昭和60年 平 均	昭和61年 平 均	1 月
落 花 生	バターピーナッツ	100 g	200	233	233	233
み か ん	1個 100 g ~ 120 g	1 Kg	332	400	343	267
り ん ご	スターキング 1個 260 ~ 300 g	"	370	425	398	410
清 酒	特級びん詰 (1.8 l 入り)	1 本	2,670	2,730	2,730	2,730
ビ ー ル	淡色, びん詰 (633 ml 入り)	"	302	310	310	310
板 材	ラワン材, たな板, 1.4cm×30.0cm×180.0cm	1 枚	2,500	2,133	2,100	2,100
畳 表 替 え 費	備後表動力織, 引通し, 経綿糸, 中級品	"	3,500	3,500	3,500	3,500
水 道 工 事 費	給水工事, 宅地内埋設工事, 20mmビニールパイプ	1 m	1,950	1,950	1,950	1,950
けい 光 ランプ	環形, グロースタータ形, 白色, 30W	1 本	D) 340	460	460	460
な べ	アルマイト製, 両手なべ, 径 20cm, 中級品	1 個	2,105	2,080	2,355	2,080
台 所 用 洗 剤	食器, 野菜, 果物洗い用中性洗剤, 液状, 380ml	1 本	165	165	165	165
灯 油	白灯油, 詰め替え売り, 配達	18 l	1,404	1,250	988	1,200
ガ ス 代	一般家庭用, 最低料金	1 か月	900	900	883	900
背 広	夏もの, シングル上下, 並型	1 着	36,000	34,000	32,500	-
背 広	秋冬もの, シングル上下, 並型	"	42,074	37,444	35,125	35,000
男 子 ズ ボ ン	夏もの, 並型, ポリエステル混紡, 中級品	1 本	6,500	6,083	6,167	-
ワ イ シ ャ ッ	カッター, ポリエステル混紡ブロード, 白, 普通品	1 枚	3,800	3,800	3,800	3,800
女 児 ス カ ー ト	春・夏物, ポリエステル綿混紡(型)「フリース」「ギャザー」 又は「フレア」(サイズ) 115A~130A	"	2,500	2,037	2,651	-
男 子 シ ャ ッ	ランニング, メリヤス, M, 白, 普通品	"	800	800	800	-
男 子 シ ャ ッ	長袖, メリヤス, M, 白, 普通品	"	1,200	1,200	1,200	1,200
男 子 く つ 下	春・夏物, 綿, 化学繊維混用, 柄物, 25cm, 普通品	1 足	500	500	500	-
婦 人 長 く つ 下	パンティーストッキング, ナイロン100%, プレーン 2足入り, M, 柄編は除く	"	300	300	300	300
婦 人 服 裏 地	キュプラ(旭化成ベンベルグ), タフタ織, 無地, 92cm幅	1 m	633	650	650	650
毛 糸	手編糸(毛100%), 先染, 中細, 上, 玉巻	500 g	2,667	2,942	3,000	3,000
男 子 く つ	短ぐつ, 黒, 牛皮, 25cm程度, 中級品	1 足	7,410	7,540	7,605	6,240
男 子 洋 が さ	折りたたみがさ, ポリエステル100%	1 本	2,367	3,500	3,500	3,500
仕 立 代	背広シングル上下, 普通仕立, (裏地) キュプラ100%	1 着	65,000	65,000	65,000	65,000
せ ん た く 代	ワイシャツ(カッター)	1 枚	150	150	175	150
せ ん た く 代	背広上下, ドライクリーニング	1 着	1,000	700	783	700
感 冒 薬	解熱鎮痛剤「バファリン(24錠入り)」	1 箱	550	550	550	550
生 理 用 紙 綿	チャームナップミニ(28個入り)	"	359	365	365	365
入 浴 料	大人	1 回	200	220	220	220
理 髪 料	大人調髪(洗髪を含む)	"	2,300	2,300	2,300	2,300
パ ー マ ネ ン ト 代	コールド(セットを含む)	"	4,875	5,000	5,000	5,000
化 粧 せ っ け ん	標準重量 95g 「花王石鹸ホワイト」	1 個	82	86	86	86
ち り 紙	白ちり, クレープ付	800 枚	228	223	223	223
へ ヤ ー ト ニ ッ ク	MG 5 (300ml 入り)	1 びん	800	800	800	800
フ ィ ル ム	カラー, 写真機用, 35mm, N100, 24枚どり	1 本	578	580	580	580
高 校 授 業 料	私立, 全日制, 普通課程	1 か月	17,271	17,359	17,395	17,369
映 画 観 覧 料	大人観覧料	1 回	1,500	1,500	1,500	1,500

資料 行政管理部総務課

D) 直管形, 白色, 20W

147 青果物取扱高

(単位 トン・千円)

年次	野菜		果実		鶏卵	
	数量	金額	数量	金額	数量	金額
昭和 57 年	18,947	2,128,004	10,296	2,108,768	713	198,843
58	18,639	2,544,203	10,427	2,132,129	642	166,483
59	18,500	2,463,230	11,213	2,205,251	588	156,583
60	18,307	2,414,438	9,601	2,356,170	536	150,138
61	18,349	2,356,352	10,695	2,157,443	494	144,942

資料 経済部商工課

148 鮮魚取扱高

(単位 トン・百万円)

年次	総数	数 量							
		たい	れんこだい	いわし	あじ	さば	いか	えび	その他
昭和 57 年	12,372	30	142	407	81	272	277	18	11,145
58	12,226	29	167	362	95	274	294	90	10,915
59	11,576	26	118	327	141	293	471	138	10,062
60	12,324	22	103	320	299	295	377	184	10,724
61	12,951	22	95	350	277	312	307	139	11,449
		金 額							
昭和 57 年	7,743	80	159	53	80	122	226	57	6,966
58	7,594	78	186	61	82	118	196	98	6,775
59	8,316	63	134	54	86	104	252	98	7,525
60	7,940	54	126	49	106	103	243	100	7,159
61	8,150	47	114	45	93	96	220	102	7,433

資料 経済部商工課

XIV 労働および社会保障

149 産業別規模別労働組合

この表は各年6月30日現在で市内に組合事務所をもつ単位労働組合をかかげたものである。

産業，規模	57年		58年		59年		60年		61年				
	組合数	組合員数	組合数	組合員数	組合数	組合員数	組合数	組合員数	組合数	組合員数			
										総数	男	女	
(産業別)													
総数	98	23,767	99	22,645	98	21,188	100	20,685	98	19,563	15,142	4,421	
石炭鉱業	3	5,249	3	4,996	3	4,757	3	4,467	3	4,465	4,255	210	
総合工事業	13	3,579	10	3,538	10	3,271	10	3,154	10	2,996	1,411	1,585	
食品タバコ製造業	2	78	2	70	2	64	2	78	2	67	51	16	
印刷業	2	11	1	3	1	3	1	2	1	2	1	1	
石炭製品製造業	1	28	1	26	1	21	1	22	1	20	13	7	
化学工業業	6	2,806	7	2,589	8	2,381	8	2,258	8	2,151	2,029	122	
窯業土石製品製造業	3	271	3	262	3	255	3	268	3	280	265	15	
非金属製品製造業	2	1,162	3	1,131	3	1,113	3	1,211	3	936	903	33	
金属製品製造業	2	206	1	160	1	151	1	135	1	137	137	—	
機械製造業	4	1,680	3	1,470	3	896	3	833	2	771	766	5	
卸売，小売業	8	494	9	448	8	399	9	380	9	354	193	161	
銀行信託業	5	890	5	858	5	880	5	902	3	506	183	323	
国有鉄道業	4	359	4	339	4	315	4	274	4	243	243	—	
道路運送業	6	397	11	823	11	800	11	772	12	758	736	22	
水運業	1	3	—	—	—	—	—	—	—	—	—	—	
通電業	4	480	4	483	4	469	4	477	3	451	413	38	
水道業	6	305	6	295	5	286	5	287	5	284	264	20	
水気道業	1	150	1	150	1	150	1	150	1	150	147	3	
医療保健業	8	771	8	785	8	808	8	830	8	883	171	712	
教育業	7	1,186	7	1,148	7	1,137	7	1,125	7	1,078	649	429	
対事業所サービス	3	658	3	616	3	598	4	676	5	678	589	89	
自動車整備業	1	32	1	30	1	23	1	21	1	20	18	2	
国家事務	1	30	2	36	2	41	2	40	2	40	36	4	
地方事務	2	1,951	2	1,937	2	1,931	2	1,925	2	1,909	1,311	598	
分類不能	3	991	2	452	2	439	2	398	2	384	358	26	
(規模別)													
総数	98	23,767	99	22,645	98	21,188	100	20,685	98	19,563	15,142	4,421	
1～29人	25	345	27	420	29	489	30	483	33	549	426	123	
30～49	12	436	8	276	7	265	8	281	5	195	153	42	
50～99	18	1,319	23	1,675	21	1,533	19	1,392	20	1,474	1,180	294	
100～199	19	2,695	19	2,794	19	2,715	22	3,056	20	2,770	1,982	788	
200～299	7	1,688	7	1,722	7	1,670	7	1,624	6	1,408	941	467	
300～399	3	997	2	659	4	1,449	3	1,081	3	1,038	778	260	
400～499	2	909	3	1,317	3	1,448	2	923	1	416	379	37	
500～599	4	2,178	1	511	—	—	1	502	2	1,023	1,023	—	
600～699	—	—	2	1,350	1	669	1	670	1	693	673	20	
700～799	1	706	—	—	1	780	2	1,511	2	1,322	949	373	
800～899	1	861	1	829	2	1,729	—	—	1	811	798	13	
900～999	1	979	1	934	—	—	1	946	—	—	—	—	
1,000～1,999	4	6,878	4	6,520	3	4,941	3	4,748	3	4,467	2,641	1,826	
2,000～2,999	—	—	—	—	—	—	—	—	—	—	—	—	
3,000～3,999	1	3,776	1	3,638	1	3,500	1	3,468	1	3,397	3,219	178	
4,000～4,999	—	—	—	—	—	—	—	—	—	—	—	—	
5,000人以上	—	—	—	—	—	—	—	—	—	—	—	—	

150 産業別労働者 1人月平均現金給与額

この表は、国の「毎月勤労統計調査」のうち一部分をとりだして市独自の調査票を作成し、常時 30人以上の常用労働者を雇用する民間の事業所を対象にして調査した大牟田市労働賃金統計調査結果である。したがって調査用語の定義などはすべて「毎月勤労統計調査」に準じている。

(単位 円)

産 業	現金給与総額			きまって支給する給与			特別に支払われた給与		
	総 額	男	女	総 額	男	女	総 額	男	女
昭和 57 年全産業	255,078	285,858	155,229	199,462	223,512	121,446	55,615	62,346	33,783
昭和 58 年全産業	263,259	298,732	154,461	207,863	235,722	122,414	55,396	63,009	32,046
昭和 59 年全産業	269,790	305,943	165,251	210,830	239,028	129,294	58,959	66,914	35,956
昭和 60 年全産業	266,789	320,710	162,425	208,446	236,360	127,343	58,343	66,349	35,082
昭和 61 年全産業	275,101	312,808	173,483	219,575	250,247	136,916	55,525	62,560	36,566
D 鉱 業	308,320	312,287	187,125	262,950	266,624	150,688	45,370	45,662	36,437
E 建 設 業	252,901	284,220	128,329	197,594	220,102	108,070	55,308	64,117	20,259
F 製 造 業	264,990	312,396	124,502	206,563	241,612	102,694	58,427	70,783	21,807
G 電 気・ガ 斯・熱 供 給・水 道 業	438,737	453,991	261,727	317,510	329,242	181,380	121,226	124,749	80,346
H 運 輸・通 信 業	256,765	264,725	137,389	211,346	217,944	112,397	45,419	46,781	24,992
I 卸 売・小 売 業、飲 食 店	206,838	268,836	136,309	167,915	215,336	113,969	38,922	53,500	22,340
J 金 融・保 険 業	336,983	440,019	233,417	229,022	292,575	165,142	107,960	147,443	68,274
L サ ー ビ ス 業	270,156	370,635	222,518	210,105	291,782	136,916	60,051	78,852	51,137

資料 社会福祉部民生課

152 一 般 職 業

年 月	求 職 者 数						求 人			
	新規求職者数			月間有効求職者数(A)			新規求人数			
	総 数	男	女	総 数	男	女	総 数	男	女	共 用
昭和 57 年	11,443	6,065	5,378	66,541	36,706	29,835	5,381	3,533	1,848	—
58	11,753	6,396	5,357	68,975	38,600	30,375	5,531	3,327	2,204	—
59	12,753	6,882	5,871	71,195	39,915	31,280	6,109	3,810	2,299	—
60	12,046	6,601	5,445	66,342	35,923	30,419	6,115	3,985	2,130	—
61	12,629	6,700	5,929	71,229	38,203	33,026	6,024	3,241	2,507	276
61 年 1 月	1,128	628	500	5,391	2,873	2,518	636	384	252	—
2	1,037	499	538	5,607	2,978	2,629	606	349	257	—
3	1,116	562	554	5,865	3,104	2,761	554	297	257	—
4	1,609	808	801	6,463	3,417	3,046	686	441	210	35
5	1,212	611	601	6,491	3,398	3,093	443	199	220	24
6	935	494	441	6,289	3,274	3,015	365	181	161	23
7	1,255	729	526	6,367	3,451	2,916	440	210	190	40
8	864	433	431	6,027	3,176	2,851	530	268	227	35
9	1,037	575	462	5,905	3,218	2,687	494	279	172	43
10	985	557	428	5,905	3,215	2,690	474	240	204	30
11	785	420	365	5,571	3,093	2,478	372	185	165	22
12	666	384	282	5,348	3,006	2,342	424	208	192	24

資料 大牟田公共職業安定所 (注) 昭和 61 年 4 月より共用求人(性別の区分がない求人)を用いる。

151 労働者 1 人平均月別現金給与額

この表は、大牟田市独自で30人以上の常用労働者を雇用する民間の事業所を対象として調査した大牟田市労働賃金統計調査結果である。

(単位 円)

年 月	現金給与総額			きまって支給する給与			特別に支払われた給与		
	総額	男	女	総額	男	女	総額	男	女
昭和57年総額	3,060,936	3,430,296	1,862,748	2,393,544	2,682,144	1,457,352	667,380	748,152	405,396
昭和58年総額	3,159,108	3,584,784	1,853,532	2,494,356	2,828,664	1,468,968	664,752	756,108	384,552
昭和59年総額	3,237,480	3,671,316	1,983,012	2,529,960	2,868,336	1,551,528	707,508	802,968	431,472
昭和60年総額	3,201,468	3,632,520	1,949,100	2,501,352	2,836,320	1,528,116	700,116	796,188	420,980
昭和61年総額	3,301,212	3,753,696	2,081,796	2,634,900	3,002,964	1,642,992	666,300	750,720	438,792
61年 1月	224,912	256,167	137,576	220,305	250,292	136,511	4,607	5,874	1,065
2	219,194	249,088	135,483	217,827	247,675	134,248	1,366	1,413	1,234
3	221,347	248,477	145,695	209,882	237,990	131,502	11,465	10,486	14,193
4	228,402	260,991	139,547	225,403	258,412	135,402	2,999	2,578	4,145
5	220,705	251,488	136,257	219,982	250,676	135,776	723	812	480
6	328,855	379,328	190,326	225,576	257,339	138,399	103,278	121,988	51,927
7	363,172	405,336	250,088	228,132	260,923	140,189	135,039	144,413	109,898
8	309,964	366,553	164,445	223,389	256,261	138,858	86,575	110,292	25,587
9	216,191	245,820	138,236	216,061	245,660	138,186	130	160	50
10	218,740	249,581	137,777	218,311	249,059	137,593	429	522	184
11	213,497	242,055	138,799	213,497	242,055	138,799	—	—	—
12	544,623	612,058	367,993	216,258	246,344	137,454	328,365	365,713	230,538

資料 社会福祉部民生課

(注) 平均値はすべて加重平均で算出したもので総額と一致しない。

紹介状況

数				紹介件数			就職件数(C)			就職率 $\frac{C}{A}$ (%)	充足率 $\frac{C}{B}$ (%)	有効求人 倍率 $\frac{B}{A}$ (倍)
月間有効求人数(B)				総数	男	女	総数	男	女			
総数	男	女	共用									
13,831	9,116	4,715	—	7,682	4,491	3,191	2,648	1,593	1,055	4.0	19.1	0.21
13,733	8,428	5,305	—	8,572	5,288	3,284	2,810	1,794	1,016	4.1	20.5	0.20
15,420	9,514	5,548	—	9,179	5,579	3,600	2,872	1,820	1,052	4.0	18.6	0.22
15,625	10,282	5,343	—	8,982	5,630	3,352	2,814	1,791	1,023	4.2	18.0	0.24
15,237	8,505	6,077	655	9,218	4,885	4,333	2,330	1,330	1,000	3.3	15.3	0.21
1,376	913	463	—	781	469	312	178	105	73	3.3	12.9	0.26
1,349	843	506	—	718	374	344	216	125	91	3.9	16.0	0.24
1,527	866	661	—	854	462	392	173	81	92	2.9	11.3	0.26
1,596	970	591	35	1,141	634	507	343	237	106	5.3	21.5	0.25
1,398	739	600	59	920	437	483	205	101	104	3.2	14.7	0.22
1,170	635	476	59	723	355	368	179	97	82	2.8	15.3	0.19
1,105	591	442	72	756	366	390	153	89	64	2.4	13.8	0.17
1,072	539	448	85	589	284	305	151	67	84	2.5	14.0	0.18
1,206	631	478	97	844	452	392	250	146	104	4.2	20.7	0.20
1,220	630	492	98	751	407	344	177	102	75	3.0	14.5	0.21
1,126	599	451	76	636	338	298	169	101	68	3.0	15.0	0.20
1,092	549	469	74	505	307	198	136	79	57	2.5	12.5	0.20

年 月	求 職 者 数						求 人			
	新規求職者数			月間有効求職者数(A)			新規求人数			
	総 数	男	女	総 数	男	女	総 数	男	女	共 用
昭 和 58 年	404	15	389	1,003	27	976	631	55	576	—
59	423	6	417	1,282	11	1,271	595	44	551	—
60	751	51	700	1,546	69	1,477	1,020	79	941	—
61	544	34	510	1,407	77	1,330	1,225	80	1,053	92
61 年 1 月	52	2	50	98	6	92	120	4	116	—
2	53	3	50	109	7	102	89	6	83	—
3	39	1	38	92	6	86	76	4	72	—
4	54	1	53	110	7	103	136	13	119	4
5	58	1	57	141	7	134	73	4	68	1
6	38	1	37	132	4	128	100	4	92	4
7	32	2	30	124	3	121	119	8	85	26
8	38	9	29	113	10	103	83	4	71	8
9	74	3	71	137	9	128	74	4	66	4
10	41	3	38	140	7	133	130	15	97	18
11	35	6	29	123	6	117	94	7	71	16
12	30	2	28	88	5	83	131	7	113	11

資料 大牟田公共職業安定所 (注) 昭和61年4月より共用求人(性別の区分がない求人)を用いる。

154 日 雇 職 業

年 月	求職延数	新規求職者数			新規求人延数			就
		総 数	男	女	総 数	男	女	総 数
昭 和 57 年	736,769	492	285	207	643,491	175,847	467,644	643,491
58	702,513	553	317	236	602,957	160,734	442,223	602,957
59	677,995	547	296	251	534,384	139,711	394,673	534,384
60	648,904	475	255	220	500,362	127,095	373,264	500,362
61	536,673	1,014	426	588	422,879	107,931	314,948	422,879
61 年 1 月	50,986	33	20	13	39,689	10,543	29,146	39,689
2	50,501	41	27	14	42,528	11,155	31,373	42,528
3	55,158	73	49	24	42,682	11,522	31,160	42,682
4	54,822	49	29	20	40,409	10,425	29,984	40,409
5	53,667	41	17	24	39,800	10,221	29,579	39,800
6	52,672	31	23	8	40,441	10,120	30,321	40,441
7	56,444	21	10	11	40,240	9,974	30,266	40,240
8	34,949	620	187	433	24,694	5,982	18,712	24,694
9	30,643	19	13	6	26,255	6,071	20,184	26,255
10	33,253	43	24	19	29,221	6,980	22,241	29,221
11	31,015	18	9	9	28,371	7,417	20,954	28,371
12	32,563	25	18	7	28,549	7,521	21,028	28,549

資料 大牟田公共職業安定所 (注) 昭和61年4月より共用求人(性別の区分がない求人)を用いる。

紹介状況

数				紹介件数			就職件数 (C)			就職率 $\frac{C}{A}$ (%)	充足率 $\frac{C}{B}$ (%)	有効求人 倍率 $\frac{B}{A}$ (倍)
月間有効求人数 (B)				総数	男	女	総数	男	女			
総数	男	女	共用									
1,472	97	1,375	—	505	23	482	222	9	213	22.1	15.1	1.47
1,373	89	1,284	—	623	5	618	218	1	217	17.0	15.9	1.07
2,359	116	2,243	—	935	48	887	328	21	307	21.2	13.9	1.53
2,418	141	2,146	131	661	54	607	372	24	348	26.4	15.4	1.72
215	6	209	—	50	2	48	19	—	19	19.4	8.8	2.19
197	10	187	—	54	2	52	32	—	32	29.4	16.2	1.81
225	7	218	—	56	1	55	35	—	35	38.0	15.6	2.45
221	14	203	4	51	1	50	27	1	26	24.5	12.2	2.01
187	7	179	1	72	7	65	41	4	37	29.1	21.9	1.33
172	7	161	4	63	4	59	30	1	29	22.7	17.4	1.30
230	14	190	26	55	5	50	31	2	29	25.0	13.5	1.85
219	9	197	13	42	10	32	24	4	20	21.2	11.0	1.94
195	8	171	16	95	5	90	35	2	33	25.5	17.9	1.42
220	23	170	27	60	6	54	44	6	38	31.4	20.0	1.57
181	20	142	19	20	6	14	25	4	21	20.3	13.8	1.47
156	16	119	21	43	5	38	29	—	29	32.9	18.6	1.77

紹介状況

労働延数					不就労 延数	就労実人員			年月
男	女	失対事業	公共事業	民間事業		総数	失対適格者	その他	
175,847	467,644	606,347	35,513	1,631	93,278	31,860	28,943	2,917	57年
160,734	442,223	567,244	33,994	1,719	99,556	30,162	27,563	2,599	58
139,711	394,673	497,403	34,285	2,696	143,611	28,758	26,143	2,615	59
127,095	373,267	463,082	33,163	4,117	148,542	27,541	24,850	2,691	60
107,931	314,948	382,875	34,775	5,229	113,794	23,291	20,279	3,012	61
10,543	29,146	34,969	4,563	157	11,297	2,339	2,046	293	1月
11,155	31,373	37,393	4,930	205	7,973	2,355	2,035	320	2
11,522	31,160	37,372	4,954	356	12,476	2,373	2,026	347	3
10,425	29,984	37,043	2,368	998	14,413	2,321	2,032	289	4
10,221	29,579	37,299	1,941	560	13,867	2,275	2,054	221	5
10,120	30,321	38,340	1,461	640	12,231	2,237	2,034	203	6
9,974	30,266	37,862	1,869	509	16,204	2,228	2,023	205	7
5,982	18,712	22,335	2,030	329	10,255	1,422	1,216	206	8
6,071	20,184	24,485	1,484	286	4,388	1,381	1,207	174	9
6,980	22,241	26,801	1,949	471	4,032	1,419	1,206	213	10
7,417	20,954	24,518	3,495	358	2,644	1,449	1,201	248	11
7,521	21,028	24,458	3,731	360	4,014	1,492	1,199	293	12

155 新規学校卒業者の職業紹介状況

年 度	中 学 校			高 等 学 校		
	総 数	男	女	総 数	男	女
昭 和 58 年 度		求 職		数		
	49	29	20	1,917	842	1,075
	45	25	20	1,561	633	928
	26	9	17	2,226	1,006	1,220
61	23	8	15	2,042	915	1,127
昭 和 58 年 度		就 職		数		
	45	28	17	1,897	829	1,068
	44	24	20	1,525	620	905
	20	6	14	2,040	959	1,081
61	16	5	11	1,861	885	976
昭 和 58 年 度		求 人		数 (管内のみ)		
	61	54	7	813	362	451
	59	51	8	866	340	526
	44	38	6	875	365	510
61	12	10	2	642	267	332
昭 和 58 年 度		他府県からの連絡求人数				
	81	30	51	2,550	1,350	1,200
	71	24	47	2,323	1,262	1,061
	49	12	37	2,215	1,283	932
61	37	22	15	1,900	945	689
昭 和 58 年 度		同上に対する就職数				
	19	8	11	559	334	225
	25	11	14	494	294	200
	20	6	14	626	435	191
61	12	3	9	458	300	158
昭 和 58 年 度		管外(県内)からの連絡求人数				
	34	22	12	1,420	591	829
	22	10	12	1,198	504	694
	15	5	10	1,162	517	645
61	27	9	18	1,065	448	520

資料 大牟田公共職業安定所

156 雇用保険給付状況

(単位 千円)

年 次	離職票提出件数			初 回 受給者数	受給者実人員			給 付 額		
	総 数	男	女		総 数	男	女	総 額	男	女
昭 和 57 年	5,811	2,953	2,858	5,519	33,023	18,546	14,477	4,008,652	2,811,184	1,197,468
58	5,762	2,737	3,025	5,529	33,425	18,058	15,367	3,439,633	2,224,219	1,215,414
59	5,804	2,829	2,975	5,023	32,046	17,591	14,455	3,417,904	2,247,805	1,170,099
60	5,216	2,497	2,719	4,367	25,939	13,636	12,303	2,670,480	1,699,821	970,659
61	5,339	2,786	2,553	4,833	27,208	14,537	12,671	2,857,973	1,829,681	1,028,292

資料 大牟田公共職業安定所

(注) 受給者実人員=月別実人員の年間累計

157 日 雇 給 付 状 況

(単位 千円)

年 次	手 帳 交 付 数	受 給 者 実 人 員			給 付 額							
		総 数	男	女	総 額	男	女	1 級	2 級	3 級	4 級	
昭 和 57 年	3, 137	24, 871	7, 507	17, 364	377, 250	126, 769	250, 481	176, 259	132, 209	68, 782	—	
58	2, 946	23, 498	6, 849	16, 649	428, 890	134, 502	294, 388	208, 375	186, 294	34, 221	—	
59	2, 851	26, 208	7, 333	18, 875	557, 537	172, 956	384, 581	203, 651	258, 020	95, 262	604	
60	2, 777	25, 232	6, 948	18, 284	606, 211	186, 220	419, 991	62, 379	213, 045	327, 164	3, 623	
61	1, 732	21, 520	5, 908	15, 612	545, 824	167, 033	378, 791	69, 818	233, 951	239, 316	2, 739	

資料 大牟田公共職業安定所

(注) 昭和59年8月1日雇用保険法の改正により9月より4等級となる。
受給者実人員=月別実人員の年間累計

158 労働者災害補償保険給付状況

この表は大牟田労働基準監督署管内(大牟田市, 柳川市, 三池郡, 山門郡)の労災保険給付状況である。
56年10月よりOCR使用のため, 病院の診療費は本省支払い。

(単位 千円)

年 度	事業所数	被保険者数	保 險 給 付					
			総 数		業 務 災 害		通 勤 災 害	
			件 数	金 額	件 数	金 額	件 数	金 額
昭 和 57 年 度	2, 089	67, 898	5, 934	843, 793	5, 499	801, 331	435	42, 462
58	1, 907	49, 228	5, 619	872, 901	5, 220	830, 457	399	42, 444
59	1, 881	48, 134	5, 556	775, 719	5, 185	742, 315	371	33, 404
60	4, 048	59, 259	5, 927	1, 246, 172	5, 609	1, 197, 973	318	48, 199
61	4, 034	59, 149	6, 097	1, 336, 180	5, 711	1, 276, 848	386	59, 332

資料 大牟田労働基準監督署

159 市民交通傷害保険の加入と給付状況

(単位 千円)

年 度	加入者数	給 付 件 数											給付総額
		総 数	け が								後 遺 障 害	死 亡	
			1週間 未 満	1週間 ~1ヶ月	1~2 ヶ月	2~3 ヶ月	3~4 ヶ月	4~5 ヶ月	5~6 ヶ月	6ヶ月 以 上			
昭 和 57 年 度	9, 004	109	3	33	30	12	9	4	7	9	1	1	7, 315
58	9, 063	102	9	24	19	19	10	8	3	8	—	2	6, 295
59	8, 452	139	10	37	31	18	13	9	5	14	—	2	9, 535
60	8, 398	115	6	32	26	16	12	4	3	12	—	4	10, 535
61	8, 059	120	5	47	27	11	7	10	2	8	—	3	8, 745

資料 行政管理部総務課

160 生活保護状況

被保護実世帯数，実人員保護率は年度の3月中における実数で表示した。なお，金額については，年度中に支給した金額で表示した。

年 度	被保護 実世帯数	被保護 実人員	保護率 人口千人に つき(1/100)	保 護 費 (千 円)					
				総 額	生活扶助	住宅扶助	教育扶助	医療扶助	その他
昭和 57 年度	3,744	7,907	48.8	6,567,560	2,540,751	434,351	80,723	3,488,957	22,778
58	4,000	8,447	52.4	7,045,142	2,823,928	512,329	85,709	3,598,970	24,206
59	4,104	8,599	53.7	7,556,587	3,110,423	586,147	90,189	3,742,896	26,932
60	4,079	8,487	53.1	8,173,173	3,263,107	630,836	95,078	4,157,097	27,055
61	3,891	8,021	50.3	8,086,996	3,174,371	648,578	92,683	4,143,213	28,151

資料 社会福祉部保護課

161 民生関係施設

この表は昭和 62 年 1 月 1 日現在における本市所在の民生関係施設の概況である。

施設名	施設数	収容定員	備 考
天延光寿園	社福法人 1	110名	実収容人員 110名
吉野園	社福法人 1	50名	" 50名
保育所	市立 1	90名	" 90名
母子寮	市立 2 社福法人 9	市立140名 社福法人910名	" 1821名
児童相談所	私立 11	私立790名	" 20世帯
甘木山乳児院	市立 1	20世帯	" 20世帯
あけぼの学園	県立 1	90名	児童養護施設 実収容人員 79名
有明ホーム	社福法人 1	20名	乳児院 " 16名
りんどろ学園	" 1	110名	精薄児収容施設 " 110名
大牟田市社会福祉事業協会葬具取扱所	" 1	66名	精薄者更生施設 " 66名
老人福祉センター	" 1	30名	精薄児通園施設 " 15名
国立療養所大牟田病院	市立 1	80名	重症心身障害児施設 " 74名
有明通勤センター	国立 1	22名	精薄者通勤寮 " 22名
久福木サン荘	社福法人 1	80名	軽費老人ホーム " 79名
大牟田授産センター	" 1	20名	精神薄弱者通所授産施設 " 20名
大牟田恵愛園	" 1	50名 通所10名	重度身体障害者授産施設 " 50名
学童保育所	" 1	通所	通所 10名
	市立 4	160名	実収容人員 55名

資料 社会福祉部福祉課

162 児童相談所相談別受付件数

この表は大牟田児童相談所管内（大牟田市，柳川市，三池郡，山門郡）分の相談別受付件数である。

年次	総数	養護相談	保健相談	肢相体不自由児談	視相聴言語障害談	精神薄弱弱相談	教護相談	触法行為相談	長欠不就学相談	性相向相談	適性相談	しつけ相談	重相症心身障害談	自閉症相談	その他の相談
昭和 57 年	972	106	6	25	6	183	64	68	31	34	35	366	28	1	19
58	957	132	—	19	5	191	48	42	20	36	74	351	23	—	16
59	1,186	106	—	15	27	301	65	43	32	43	68	427	26	1	32
60	988	160	7	19	14	179	67	53	38	33	35	354	15	6	8
61	957	148	3	24	10	207	59	40	31	41	29	335	19	3	8
男	663	86	—	10	10	151	38	33	20	29	24	244	8	3	7
女	294	62	3	14	—	56	21	7	11	12	5	91	11	—	1

資料 県大牟田児童相談所

163 婦人相談件数

年次	件数	人員
昭和 57 年	176	176
58	115	115
59	210	226
60	192	192
61	160	181

資料 社会福祉部民生課

164 母子福祉寡婦福祉資金貸付状況

(単位 千円)

種類	57 年度		58 年度		59 年度		60 年度		61 年度	
	件数	金額	件数	金額	件数	金額	件数	金額	件数	金額
総額	48	25,760	41	17,487	57	25,334	68	28,093	77	35,129
事業開始資金	3	4,400	1	1,680	2	3,100	2	3,500	-	-
就職支度資金	1	70	4	280	1	70	4	290	2	150
技能修得資金	1	288	-	-	3	516	-	-	1	300
生活資金	-	-	-	-	2	2,664	-	-	1	1,500
事業継続資金	4	2,990	2	1,590	2	1,580	-	-	4	3,450
住宅資金	3	2,550	2	1,750	2	1,800	3	2,350	3	2,000
修業資金	4	1,440	1	168	2	312	2	384	1	192
修学資金	27	13,752	22	11,544	29	14,502	39	20,574	39	25,740
就学支度資金	5	270	9	475	12	572	18	995	23	1,357
結婚資金	-	-	-	-	1	150	-	-	3	440
転宅資金	-	-	-	-	1	68	-	-	-	-

資料 社会福祉部福祉課

165 身体障害者

この表は昭和 62 年 1 月 31 日現在の身体障害者手帳交付者数である。

区分	総数	視覚障害	聴覚障害	言語機能障害	肢体不自由	内部障害
総数	7,988	2,300	1,134	113	3,819	622
18 才未満のもの	136	13	15	2	78	28
18 才以上のもの	7,852	2,287	1,119	111	3,741	594

資料 社会福祉部福祉課

166 国民健

年 度	被保険者世帯数	被保険者数	保 険			
			総 額		療 養 給 付 費	
			件 数	金 額	件 数	金 額
昭 和 56 年 度	19,279	48,481	397,274	6,353,222	375,691	5,568,765
57	19,935	49,039	405,940	6,603,680	382,197	5,708,398
58	20,589	49,602	292,176	3,707,991	279,364	3,323,927
59	21,450	50,806	270,463	3,479,846	257,288	3,059,264
60	22,311	51,709	226,578	3,190,906	215,199	2,754,077
			92,969	1,722,709	89,422	1,602,023

資料 市民部保険年金課

(注) 昭和 58 年 2 月 1 日から老人保健法施行。
昭和 59 年 10 月 1 日から退職者医療制度創設。
昭和 59 年度について、上段は一般被保険者分、

167 国 民

年 度	被 保 険 者 数			保 険 料 免 除 者	抛 出 制 年 金			
	総 数	強 制 適 用	任 意 加 入		受 給 権 者			
				総 数	老 齢	障 害	母 子	
昭 和 56 年 度	30,449	19,811	10,638	7,449	8,453	7,812	414	159
57	30,936	20,762	10,174	8,184	9,089	8,431	442	142
58	32,383	22,875	9,508	9,250	9,844	9,162	456	153
59	31,263	22,289	8,974	8,053	10,544	9,842	474	157
60	29,646	21,453	8,193	6,286	11,208	10,513	479	145

資料 市民部保険年金課

168 敬 老 祝 金

この表は大牟田市敬老祝金支給規則にもとづき、市内に引続き 1 年以上居住している者で満 80 才以上の老令者に支給される敬老祝金支給の概況である。

(単位 千円)

年 次	給 付 人 数	支 給 額
昭 和 57 年	3,729	7,458
58	3,922	7,844
59	4,571	22,930
60	4,763	23,920
61	5,030	25,270

資料 社会福祉部民生課

康 保 険

給 付 (千円)								受 診 率 (%)
療 養 費		助 産 給 付		葬 祭 給 付		高 額 療 養 費		
件 数	金 額	件 数	金 額	件 数	金 額	件 数	金 額	
6,878	67,543	410	32,580	610	9,055	13,685	675,279	754.6
7,289	74,921	400	31,980	609	9,135	15,445	779,246	763.9
5,221	32,241	394	31,520	608	9,120	6,589	311,183	637.8
5,514	33,076	371	36,900	628	12,500	6,662	338,106	664.8
524	3,858					459	21,878	
4,830	28,056	343	34,300	716	14,310	5,490	360,163	682.0
1,670	14,461					1,877	106,225	

下段は退職者医療を示す。

年 金

給 付 状 況			福 祉 年 金 給 付 状 況				
数		年金額 (千円)	受 給 権 者 数				年 金 額 (千円)
遺 児	寡 婦		総 数	老 齢	障 害	母 子	
8	60	2,557,170	7,440	5,818	1,621	1	2,327,414
8	66	2,815,096	7,002	5,356	1,645	1	2,303,990
7	66	3,007,396	6,539	4,886	1,653	—	2,161,420
7	64	3,243,458	6,049	4,416	1,633	—	2,050,253
8	63	3,527,304	5,585	3,946	1,639	—	1,974,094

169 共 同 募 金 , 日 赤 募 金

(単位 千円・%)

年 度	共 同 募 金			日 赤 募 金		
	目 標 額	募 金 額	目 標 達 成 率	目 標 額	募 金 額	目 標 達 成 率
昭 和 57 年 度	26,790	18,866	70.4	8,227	5,875	71.4
58	27,969	18,182	65.0	8,747	9,531	109.0
59	28,136	17,855	63.5	8,543	9,486	111.0
60	29,915	18,198	60.8	9,350	10,123	108.3
61	25,470	19,626	77.1	9,263	10,282	111.0

資料 社会福祉協議会, 社会福祉部民生課

X V 市 民 所 得

国民所得統計は、昭和53年8月新SNA（国民経済計算）に全面年度分から新SNAと整合性を保つために経済企画庁から示されたとして同庁より示された「県民経済計算標準方式」（昭和58年版）に

170 経済活動別市内総生産

(単位 千円・%)

区 分	実 額		構 成 比		対前年度 増 加 率
	昭和58年度	昭和59年度	昭和58年度	昭和59年度	
1. 産 業	270,371,591	293,280,535	91.5	91.5	8.5
(1) 農 林 水 産 業	3,840,789	3,968,296	1.3	1.2	3.3
ア 農 業	2,061,610	2,343,496	0.7	0.7	13.7
イ 林 業	102,744	99,877	0.0	0.0	△ 2.8
ウ 水 産 業	1,676,435	1,524,923	0.6	0.5	△ 9.0
(2) 鉱 業	36,420,167	28,538,392	12.3	8.9	△ 21.6
(3) 製 造 業	55,407,227	66,506,001	18.7	20.7	20.0
(4) 建 設 業	24,727,238	24,389,464	8.4	7.6	△ 1.4
(5) 電 気 ・ ガ ス ・ 水 道 業	12,390,256	20,346,113	4.2	6.3	64.2
(6) 卸 売 ・ 小 売 業	39,908,723	43,576,023	13.5	13.6	9.2
(7) 金 融 ・ 保 険 業	11,179,264	11,289,374	3.8	3.5	1.0
(8) 不 動 産 業	23,486,527	30,023,450	7.9	9.4	27.8
(9) 運 輸 ・ 通 信 業	19,374,646	18,199,743	6.6	5.7	△ 6.1
(10) サ ー ビ ス 業	43,636,754	46,443,679	14.8	14.5	6.4
2. 政 府 サ ー ビ ス 生 産 者	27,823,051	29,730,934	9.4	9.3	6.9
(1) 電 気 ・ ガ ス ・ 水 道 業	1,462,796	1,576,373	0.5	0.5	7.8
(2) サ ー ビ ス 業	13,633,791	14,804,020	4.6	4.6	8.6
(3) 公 務	12,726,464	13,350,541	4.3	4.2	4.9
3. 対家計民間非営利サービス生産者	7,368,126	7,822,190	2.5	2.4	6.2
(1) サ ー ビ ス 業	7,368,126	7,822,190	2.5	2.4	6.2
4. 小 計 (1 + 2 + 3)	305,562,768	330,833,659	103.4	103.2	8.3
5. 輸 入 税	32,298	39,406	0.0	0.0	22.0
6. (控除) 帰 属 利 子	10,079,042	10,313,468	3.4	3.2	2.3
市内総生産 (生産者価格表示)	295,516,024	320,559,597	100.0	100.0	8.5

的に移行した。したがって、市民所得統計でも第一段階として昭和51「概念調整方式」によってこれまで推計してきた。これは、第二段階準拠して福岡県企画振興部調査統計課が推計したものである。

171 市民所得の分配

(単位 千円・%)

区 分	実 額		構 成 比		対前年度 増 加 率
	昭和 58 年度	昭和 59 年度	昭和58年度	昭和59年度	
1 雇 用 者 所 得	183,409,464	184,624,656	70.8	68.2	0.7
(1) 賃 金 , 俸 給	159,103,920	162,781,879	61.4	60.2	2.3
(2) 社 会 保 障 雇 主 負 担	12,528,575	12,725,077	4.8	4.7	1.6
(3) そ の 他 の 雇 主 負 担	11,776,969	9,117,700	4.5	3.4	△ 22.6
2. 財 産 所 得 (受 取)	33,567,450	35,960,437	13.0	13.3	7.1
(1) 一 般 政 府	4,172,835	4,732,700	1.6	1.7	13.4
(2) 対 家 計 民 間 非 営 利 団 体	1,510,897	1,606,028	0.6	0.6	6.3
(3) 家 計	27,883,718	29,621,709	10.8	10.9	6.2
ア 利 子	22,777,602	24,270,235	8.8	9.0	6.6
イ 配 当	3,661,013	3,881,406	1.4	1.4	6.0
ウ 賃 貸 料	1,445,103	1,470,068	0.6	0.5	1.7
3 企 業 所 得	54,003,307	62,449,030	10.8	23.1	15.6
(1) 民 間 法 人 企 業 (配 当 控 除 後)	16,675,137	21,603,888	6.4	8.0	29.6
(2) 公 的 企 業	143,232	△ 159,889	0.1	△ 0.1	△ 211.6
(3) 個 人 企 業	37,184,938	41,005,031	14.3	15.2	10.3
ア 農 林 水 産 業	1,925,381	2,154,154	0.7	0.8	11.9
イ そ の 他 の 産 業	31,025,886	33,094,085	12.0	12.2	6.7
ウ 持 家	4,233,671	5,756,792	1.6	2.1	36.0
4. (控除)財 産 所 得 (支 払)	114,812,451	12,414,384	4.6	4.6	△ 89.2
市 民 所 得	259,167,770	270,619,739	100.0	100.0	4.4
(参考)民間法人企業所得(配当控除前)	19,372,786	24,266,796	7.5	9.0	25.3

(単位 千円・%・人)

区 分	実 額		対前年度増加率
	昭和 58 年度	昭和 59 年度	
市 民 経 済 計 算			
経 済 成 長 率(市内総生産の対前年度増加率)	△ 3.9	8.5	—
1 平方キロメートル当たり市内総生産	3,684	3,980	8.0
就業者 1 人当たり市内総生産 全産業	4,023	4,414	9.7
1 人当たり市民所得(分 配)	1,617	1,694	4.8
1 人当たり雇用者所得(農林水産業を除く)	3,727	3,835	2.9
1 人当たり個人企業所得(農林水産業, 持家を除く)	3,599	3,817	6.1
面 積(km^2)	80.21	80.55	—
人 口(10月1日現在の推計人口)	160,233	159,752	△ 0.3
市 民 雇 用 者 数(農林水産業を除く)	49,130	48,071	△ 2.2
市 民 個 人 業 主 数(農林水産業を除く)	8,620	8,670	0.6
県 民 経 済 計 算			
経 済 成 長 率(名目県内総生産)	2.6	5.3	—
県 民 所 得(分 配)(県民 1 人当たり)	1,879	1,992	6.0
雇 用 者 所 得(雇用者 1 人当たり)	3,893	4,036	3.7
国 民 経 済 計 算			
経 済 成 長 率(名目国民総生産)	4.3	6.7	—
(在庫品評価調整前)			
1 人当たり国民所得(在庫品評価調整前)	1,899	1,999	5.3

173 経済活動別市内総生産

(1) 産 業 了 農 業

(単位 千円・%)

区 分	実 額		構 成 比		対前年度増加率
	58 年度	59 年度	58 年度	59 年度	
総	2,061,610	2,343,496	100.0	100.0	13.7
耕 種 農 業	1,465,796	1,761,153	71.1	75.2	20.2
養 蚕	—	42	—	0.0	—
畜 産	472,843	463,944	22.9	19.8	△ 1.9
農 産 加 工 品	5,037	3,490	0.2	0.1	△ 30.7
農 業 的 サ ー ビ ス 業	85,964	82,151	4.2	3.5	△ 4.4
獣 医 業	31,970	32,716	1.6	1.4	2.3

イ 林 業

(単位 千円・%)

区 分	実 額		構 成 比		対前年度増加率
	58 年度	59 年度	58 年度	59 年度	
総	102,744	99,877	100.0	100.0	△ 2.8
林 業	101,429	98,506	98.7	98.6	△ 2.9
狩 猟 業	1,315	1,371	1.3	1.4	4.3

ウ 水 産 業

(単位 千円・%)

区 分	実 額		構 成 比		対前年度増加率
	58 年度	59 年度	58 年度	59 年度	
総	1,676,435	1,524,923	100.0	100.0	△ 9.0
海 面 漁 業	211,727	208,449	12.6	13.7	△ 1.5
浅 海 養 殖 業	1,458,694	1,309,957	87.0	85.9	△ 10.2
内 水 面 漁 業	—	—	—	—	—
内 水 面 養 殖 業	6,014	6,517	0.4	0.4	8.4
水 産 加 工 業	—	—	—	—	—

エ 鉱 業

(単位 千円・%)

区 分	実 額		構 成 比		対前年度増加率
	58 年度	59 年度	58 年度	59 年度	
総	36,420,167	28,538,392	100.0	100.0	△ 21.6
金 属 鉱 業	—	—	—	—	—
非 金 属 鉱 業	—	—	—	—	—
石 炭 鉱 業	35,903,270	28,026,654	98.6	98.2	△ 21.9
土 石 採 取 業	516,897	511,738	1.4	1.8	△ 1.0

才 製 造 業

(単位 千円・%)

区 分	実 額		構 成 比		対前年度増加率
	58 年度	59 年度	58 年度	59 年度	
総 額	55,407,227	66,506,001	100.0	100.0	20.0
一 般 製 造 業	55,407,227	66,506,001	100.0	100.0	20.0
専 売 事 業	—	—	—	—	—

カ 建 設 業

(単位 千円・%)

区 分	実 額		構 成 比		対前年度増加率
	58 年度	59 年度	58 年度	59 年度	
総 額	24,727,238	24,389,464	100.0	100.0	△ 1.4
土 木 工 事	10,124,516	9,183,813	40.9	37.7	△ 9.3
建 築 工 事	12,322,972	12,547,785	49.8	51.4	1.8
修 繕 工 事	2,279,750	2,657,866	9.2	10.9	16.6

キ 電 気 ・ ガ ス ・ 水 道 業

(単位 千円・%)

区 分	実 額		構 成 比		対前年度増加率
	58 年度	59 年度	58 年度	59 年度	
総 額	12,390,256	20,346,113	100.0	100.0	64.2
電 気 事 業	9,615,988	17,455,808	77.6	85.8	81.5
ガ ス 事 業	392,583	390,285	3.2	1.9	△ 0.6
水 道 事 業	1,394,803	1,440,475	11.3	7.1	3.3
廃 棄 物 処 理	986,882	1,059,545	8.0	5.2	7.4

ク 卸 売 ・ 小 売 業

(単位 千円・%)

区 分	実 額		構 成 比		対前年度増加率
	58 年度	59 年度	58 年度	59 年度	
総 額	39,908,723	43,576,023	100.0	100.0	9.2
民 間 卸 売 業	39,346,227	42,976,192	98.6	98.6	9.3
公 的 小 売 業	15,116,875	15,353,822	37.9	35.2	1.6
公 的 企 業 分	24,229,352	27,622,370	60.7	63.4	14.0
公 的 企 業 分	562,496	599,831	1.4	1.4	6.6

ケ 金 融 ・ 保 険 業

(単位 千円・%)

区 分	実 額		構 成 比		対前年度増加率
	58 年度	59 年度	58 年度	59 年度	
総 額	11,179,264	11,289,374	100.0	100.0	1.0
金 融 業	8,238,371	8,576,002	73.7	76.0	4.1
民 間 金 融 業	7,798,672	7,773,450	69.8	68.9	△ 0.3
公 的 金 融 業	439,699	802,552	3.9	7.1	82.5
保 険 業	2,940,893	2,713,372	26.3	24.0	△ 7.7
損 害 保 険	…	…	…	…	…
生 命 保 険	…	…	…	…	…

コ 不 動 産 業

(単位 千円・%)

区 分	実 額		構 成 比		対前年度増加率
	58 年度	59 年度	58 年度	59 年度	
総 額	23,486,527	30,023,450	100.0	100.0	27.8
不動産仲介業	3,139,295	3,462,441	13.4	11.5	10.3
住宅賃貸料業・ 不動産賃貸料業	20,347,232	26,561,009	86.6	88.5	30.5

サ 運 輸 ・ 通 信 業

(単位 千円・%)

区 分	実 額		構 成 比		対前年度増加率
	58 年度	59 年度	58 年度	59 年度	
総 額	19,374,646	18,199,743	100.0	100.0	△ 6.1
運 輸 業	15,858,912	14,625,661	81.9	80.4	△ 7.8
鉄 道 業	1,475,322	1,454,242	7.6	8.0	△ 1.4
道路運送業	9,614,213	10,117,725	49.6	55.6	5.2
水 運 業	3,123,760	1,382,841	16.1	7.6	△ 55.7
航空運輸業	—	—	—	—	—
その他の運業	1,645,617	1,670,853	8.5	9.2	1.5
通 信 業	3,515,734	3,574,082	18.1	19.6	1.7

シ サ ー ビ ス 業

(単位 千円・%)

区 分	実 額		構 成 比		対前年度増加率
	58 年度	59 年度	58 年度	59 年度	
総 額	43,636,754	46,443,679	100.0	100.0	6.4
教 育	512,347	573,625	1.2	1.2	12.0
研 究	192,159	226,453	0.4	0.5	17.8
医療・保健衛生	13,374,973	13,702,253	30.7	29.5	2.4
その他の公共サービス	313,357	337,466	0.7	0.7	7.7
広 告 業	63,333	68,013	0.1	0.1	7.4
業務用品賃貸業	—	128,604	—	0.3	—
その他の対事業所サービス業	8,539,434	9,029,314	19.6	19.4	5.7
娯 楽 業	3,080,936	3,585,197	7.1	7.7	16.4
放 送 業	—	—	—	—	—
飲 食 店	10,100,149	10,721,813	23.1	23.1	6.2
旅 館	1,553,520	1,810,631	3.6	3.9	16.6
洗濯・理容・浴場業	2,871,121	2,966,315	6.6	6.4	3.3
その他の個人サービス業	3,035,425	3,293,995	7.0	7.1	8.5

(2) 政府サービス生産者 ア 電気・ガス・水道業

(単位 千円・%)

区 分	実 額		構 成 比		対前年度増加率
	58 年度	59 年度	58 年度	59 年度	
総 額	1,462,796	1,576,373	100.0	100.0	7.8
公 共 下 水 道	323,146	363,984	22.1	23.1	12.6
廃 棄 物 処 理	1,139,650	1,212,389	77.9	76.9	6.4

イ サービス業(政府サービス生産者)

(単位 千円・%)

区 分	実 額		構 成 比		対前年度増加率
	58 年度	59 年度	58 年度	59 年度	
総 額	13,633,791	14,804,020	100.0	100.0	8.6
教 育	9,925,196	10,372,055	72.8	70.1	4.5
医 療	3,708,595	4,396,099	27.2	29.7	18.5
学 術 研 究	—	35,866	—	0.2	—

ウ 公 務

(単位 千円・%)

区 分	実 額		構 成 比		対前年度増加率
	58 年度	59 年度	58 年度	59 年度	
総 数	12,726,464	13,350,541	100.0	100.0	4.9
国 ・ 県 ・ 市	12,224,100	12,713,545	96.1	95.2	4.0
社 会 保 障 基 金	502,364	636,996	3.9	4.8	26.8

(3) 対家計民間非営利サービス生産者

ア サービス業

(単位 千円・%)

区 分	実 額		構 成 比		対前年度増加率
	58 年度	59 年度	58 年度	59 年度	
総 額	7,368,126	7,822,190	100.0	100.0	6.2
教 育	2,716,171	2,960,080	36.9	37.8	9.0
医 療	2,242,050	2,208,026	30.4	28.2	△ 1.5
そ の 他	2,409,905	2,654,084	32.7	33.9	10.1

174 雇 用 者 所 得

(単位 千円・%)

区 分	実 額		構 成 比		対前年度増加率
	58 年度	59 年度	58 年度	59 年度	
総 額	183,409,464	184,624,656	100.0	100.0	0.7
賃 金 ・ 俸 給	159,103,920	162,781,879	86.7	88.2	2.3
現 金 ・ 現 物 給 与	157,671,485	161,303,138	86.0	87.4	2.3
農 林 水 産 業	283,827	249,251	0.2	0.1	△ 12.2
農 業	159,291	152,048	0.1	0.1	△ 4.5
林 業, 狩 猟 業	5,452	6,555	0.0	0.0	20.2
漁 業, 水 産 養 殖 業	119,084	90,648	0.1	0.0	△ 23.9
農 林 水 産 業 以 外 の 産 業	157,387,658	161,053,887	85.8	87.2	2.3
鉱 業	11,915,771	11,426,812	6.5	6.2	△ 4.1
建 設 業	15,252,875	15,452,476	8.3	8.4	1.3
製 造 業	33,283,130	33,088,361	18.1	17.9	△ 0.6
卸 売 業, 小 売 業	24,497,726	25,713,148	13.4	13.9	5.0
金 融 ・ 保 険 ・ 不 動 産 業	5,914,155	6,393,517	3.2	3.5	8.1
運 輸 ・ 通 信 業	12,747,366	13,078,944	7.0	7.1	2.6
電 気 ・ ガ ス ・ 水 道 業	2,795,064	2,829,091	1.5	1.5	1.2
サ ー ビ ス 業	33,308,184	36,672,790	18.2	19.9	10.1
公 務	17,673,387	16,398,748	9.6	8.9	△ 7.2
有 給 役 員 給 与	-	-	-	-	-
議 員 歳 費 等	333,868	353,495	0.2	0.2	5.9
給 与 住 宅 差 額 家 賃	1,098,567	1,125,246	0.6	0.6	2.4
社 会 保 障 雇 主 負 担	12,528,575	12,725,077	6.8	6.9	1.6
そ の 他 の 雇 主 負 担	11,776,969	9,117,700	6.4	4.9	△ 22.6
退 職 一 時 金 等	11,218,570	8,574,956	6.1	4.6	△ 23.6
公 務 災 害 補 償 費 等	558,399	542,744	0.3	0.3	△ 2.8

175 財 産 所 得

(単位 千円・%)

区 分	実 額		構 成 比		対前年度増加率
	58 年度	59 年度	58 年度	59 年度	
総 額	33,567,450	35,960,437	100.0	100.0	7.1
一 般 政 府	4,172,835	4,732,700	12.4	13.2	13.4
対 家 計 民 間 非 営 利 団 体	1,510,897	1,606,028	4.5	4.5	6.3
家 計	27,883,718	29,621,709	83.1	82.4	6.2
利 子	22,777,602	24,270,235	67.9	67.5	6.6
配 当	3,661,013	3,881,406	10.9	10.8	6.0
配 当 金	3,310,310	3,473,500	9.9	9.7	4.9
重 役 賞 与	350,703	407,906	1.0	1.1	16.3
賃 貸 料	1,445,103	1,470,068	4.3	4.1	1.7
農 業 地 代	33,998	34,715	0.1	0.1	2.1
地 代, 特 許 料	1,411,105	1,435,353	4.2	4.0	1.7

176 企業所得

(単位 千円・%)

区 分	実 額		構 成 比		対前年度増加率
	58 年度	59 年度	58 年度	59 年度	
総 額	54,003,307	62,449,030	100.0	100.0	15.6
民間法人企業(配当控除後)	16,675,137	21,603,888	30.9	34.6	29.6
公 的 企 業	143,232	△ 159,889	0.3	△ 0.3	△ 211.6
個 人 企 業	37,184,938	41,005,031	68.9	65.7	10.3
農 林 水 産 業	1,925,381	2,154,154	3.6	3.4	11.9
農 業	904,773	1,389,319	1.7	2.2	53.6
林 業, 狩 猟 業	38,505	1,361	0.1	0.0	△ 96.5
漁 業, 水 産 養 殖 業	982,103	763,474	1.8	1.2	△ 22.3
非 農 林 水 産 業	31,025,886	33,094,085	57.5	53.0	6.7
鉱 業	39,032	70,506	0.1	0.1	80.6
建 設 業	4,804,422	6,768,744	11.6	10.8	40.9
製 造 業	2,320,713	3,471,843	5.6	5.6	49.6
卸 売 業, 小 売 業	8,704,418	11,184,000	21.0	17.9	28.5
金 融・保 険・不 動 産 業	509,230	676,082	1.2	1.1	32.8
運 輸・通 信 業	191,196	193,493	0.5	0.3	1.2
電 気・ガ ス・水 道 業	—	—	—	—	—
サ ー ビ ス 業	7,281,138	10,729,417	17.5	17.2	47.4
持 家	4,233,671	5,756,792	7.8	9.2	36.0
(参考) 兼 業 所 得	—	200,498	0.2	0.3	—

177 (控除) 一般政府・消費者負債利子等

(単位 千円・%)

区 分	実 額		構 成 比		対前年度増加率
	58 年度	59 年度	58 年度	59 年度	
総 額	11,812,451	12,414,384	100.0	100.0	5.1
一般政府の財産所得の 支 払	9,762,604	10,227,195	82.6	82.4	4.8
国	7,155,081	7,467,401	60.6	60.2	4.4
県	1,067,040	1,089,010	9.0	8.8	2.1
市	1,540,483	1,670,784	13.0	13.5	8.5
家計の財産所得支払, 消費者負債利子 対家計民間非営利団体 の財産所得の支払	996,237	1,015,489	8.4	8.2	1.9
	1,053,610	1,171,700	8.9	9.4	11.2

178 就 業 人 口

その1 市内常住就業人口

(単位 人・%)

区 分	実 数		構 成 比		対前年度増加率
	58 年度	59 年度	58 年度	59 年度	
総 数	66,850	66,461	100.0	100.0	△ 0.6
第 一 次 産 業	2,824	2,756	4.2	4.1	△ 2.4
農 業	2,137	2,066	3.2	3.1	△ 3.3
林業, 狩猟業	13	13	0.0	0.0	0.0
漁業, 水産養殖業	674	677	1.0	1.0	0.4
第 二 次 産 業	21,867	21,200	32.7	31.9	△ 3.1
鉱 業	3,716	3,221	5.6	4.8	△ 13.3
建 設 業	7,447	7,632	11.1	11.5	2.5
製 造 業	10,747	10,347	16.0	15.6	△ 3.3
第 三 次 産 業	42,159	42,505	63.1	64.0	0.8
卸売業, 小売業	17,052	17,300	25.5	26.0	1.5
金融・保険・不動産業	1,882	1,974	2.8	3.0	4.9
運輸・通信業	4,087	4,090	6.1	6.2	0.1
電気・ガス・水道業	581	584	0.9	0.9	0.5
サ ー ビ ス 業	13,954	14,393	20.9	21.7	3.1
公 務	4,603	4,164	6.9	6.3	△ 9.5

その2 市内就業人口

(単位 人・%)

区 分	実 数		構 成 比		対前年度増加率
	58 年度	59 年度	58 年度	59 年度	
総 数	73,459	72,620	100.0	100.0	△ 1.1
第 一 次 産 業	2,913	2,790	4.0	3.8	△ 4.2
農 業	2,203	2,090	3.0	2.9	△ 5.1
林業, 狩猟業	14	15	0.0	0.0	7.1
漁業, 水産養殖業	696	685	0.9	0.9	△ 1.6
第 二 次 産 業	24,668	24,212	33.6	33.3	△ 1.8
鉱 業	5,032	5,011	6.9	6.9	△ 0.4
建 設 業	7,521	7,770	10.2	10.7	3.3
製 造 業	12,115	11,431	16.5	15.7	△ 5.6
第 三 次 産 業	45,878	45,618	62.5	62.8	△ 0.6
卸売業, 小売業	18,654	18,637	25.4	25.7	△ 0.1
金融・保険・不動産業	2,161	2,224	2.9	3.1	2.9
運輸・通信業	5,049	4,971	6.9	6.8	△ 1.5
電気・ガス・水道業	798	799	1.1	1.1	0.1
サ ー ビ ス 業	15,038	15,251	20.5	21.0	1.4
公 務	4,178	3,736	5.7	5.1	△ 10.6

(注) 就業人口は国勢調査・事業所統計調査などをもとに推計した数値である。

XVI 財政および市有財産

179 会計別決算

会 計	57 年 度			58 年 度		
	歳 入	歳 出	差引額	歳 入	歳 出	差引額
一 般 会 計 総 額	38,293,705	38,988,978	△ 895,273	37,038,693	37,586,093	△ 547,400
特 別 会 計 総 額	8,133,682	7,906,424	227,258	17,641,286	16,892,699	748,587
国民健康保険	7,139,209	6,944,667	194,542	6,938,340	6,232,414	705,926
と 畜 場	31,167	31,005	162	30,527	30,314	213
土地区画整理	267,789	251,705	16,084	165,737	162,908	2,829
農業 共 済	50,836	40,525	10,311	51,293	41,419	9,874
市民交通傷害保険	6,728	6,726	2	6,938	6,938	0
住宅新築資金等貸付事業	2,327	1,502	825	10,259	8,300	1,959
通町土地区画整理事業清算	5,107	2,207	2,900	-	-	-
老人保健	630,519	628,087	2,432	8,454,865	8,445,869	8,996
公共下水道事業	-	-	-	1,983,327	1,964,537	18,790
企 業 会 計 総 額	5,719,365	5,630,587	88,778	5,704,067	5,799,564	△ 95,497
水道 事業	1,908,088	1,870,015	38,075	1,910,953	1,955,026	△ 44,073
市立病院事業	3,811,276	3,760,574	50,702	3,793,114	3,844,538	△ 51,424

資料 企画調整部財政担当

180 一般会計歳入

科 目	57 年度決算額	58 年度決算額	59 年度決算額
歳 入 総 額	38,093,705	37,038,693	36,674,092
市 地 方 譲 与 税 金	11,028,113	11,781,116	12,241,113
娯 楽 施 設 利 用 税 交 付 金	259,750	273,560	262,403
自 動 車 取 得 税 交 付 金	49,618	48,061	49,357
地 方 交 付 金	216,475	212,910	215,950
交 通 安 全 対 策 特 別 交 付 金	6,642,151	6,136,734	6,044,351
分 担 金 お よ び 負 担 金	42,385	35,339	44,777
	147,049	150,325	167,018
使 用 料 お よ び 手 数 料 金	679,121	702,933	732,269
国 庫 支 出 金	11,807,536	10,323,677	10,215,830
県 財 政 支 産 出 収	1,319,053	899,892	945,433
寄 付 金	185,585	184,950	224,161
	6,597	22,368	49,885
繰 上 入 越 収 金	0	0	220,000
繰 上 入 越 収 債	31,177	0	55,737
諸 市 債	2,772,715	3,015,528	3,115,908
	2,906,380	3,251,300	2,089,900
歳 出 総 額	38,988,978	37,586,093	37,222,623
議 会 務 費	319,622	327,143	338,354
民 衛 生 費	3,367,825	4,036,261	4,561,282
衛 生 費	11,277,111	10,529,925	11,301,565
勤 労 費	5,145,738	5,582,173	5,769,832
	2,600,319	2,424,363	2,302,583
農 林 水 産 業 費	746,708	556,235	583,536
商 工 木 防 育 費	657,458	715,433	749,246
土 消 教 費	4,833,145	2,578,894	1,998,113
	1,197,008	921,036	982,129
	4,393,700	5,079,059	3,613,219
災 害 復 旧 費	367,517	66,240	99,249
公 諸 予 備 出 費	2,037,027	1,921,843	2,211,858
	2,045,802	2,847,488	2,711,657
	-	-	-

資料 企画調整部財政担当

額の推移

(単位 千円)

会 計	59 年 度			60 年 度		
	歳 入	歳 出	差引額	歳 入	歳 出	差引額
一 般 会 計 総 額	36,674,092	37,222,623	△ 548,531	42,065,501	42,551,129	△ 487,628
特 別 会 計 総 額	19,802,111	19,420,189	381,922	21,524,842	21,513,013	11,829
国 民 健 康 保 険	8,023,319	7,676,698	346,621	8,489,363	8,525,629	△ 36,266
と 畜 場	28,488	28,442	46	31,318	31,250	68
土 地 区 画 整 理	226,788	219,899	6,889	219,429	204,752	14,677
農 業 共 済	52,886	42,323	10,563	51,876	41,306	10,570
市 民 交 通 傷 害 保 険	6,499	6,499	0	6,569	6,569	0
住 宅 新 築 資 金 等 貸 付 事 業	3,171	1,994	1,177	9,317	9,282	35
通 町 土 地 区 画 整 理 事 業 清 算	-	-	-	-	-	-
老 人 保 健	9,148,641	9,144,179	4,462	10,464,988	10,457,647	7,341
公 共 下 水 道 事 業	2,312,319	2,300,155	12,164	2,251,982	2,236,578	15,404
企 業 会 計 総 額	6,148,497	6,118,402	30,095	6,957,219	6,892,134	65,085
水 道 事 業	2,421,053	2,367,697	53,356	2,886,028	2,822,057	63,971
市 立 病 院 事 業	3,727,444	3,750,705	△ 23,261	4,071,191	4,070,077	1,114

歳出状況

(単位 千円)

科 目	60 年 度		61 年度当初予算額
	当 初 予 算 額	決 算 額	
歳 入 総 額	40,787,000	42,063,501	42,370,000
市 地 方 議 与 税 金	12,941,000	13,225,877	14,270,500
娯 楽 施 設 利 用 税 交 付 金	273,000	247,088	265,000
自 動 車 取 得 税 交 付 金	50,000	50,892	50,000
地 方 交 付 税 金	215,000	223,804	220,000
交 通 安 全 対 策 特 別 交 付 金	6,987,000	7,838,639	8,086,000
分 担 金 お よ び 負 担 金	41,000	46,259	45,000
	177,795	174,750	180,684
使 用 料 お よ び 手 数 料	733,172	746,125	793,015
国 庫 支 出	9,524,652	9,977,778	9,502,867
財 政 支 産 出 収	1,055,853	1,158,198	2,349,080
寄 付 金	249,922	280,676	199,817
	164,000	146,900	269,800
繰 越 入 金	260,001	750,000	300,001
繰 越 諸 市	1	38,313	1
	3,976,804	3,315,902	4,216,835
	4,137,800	3,842,300	1,621,400
歳 出 総 額	40,787,000	42,551,129	42,370,000
議 会 費	343,628	345,641	352,940
総 務 費	6,221,890	7,117,696	3,782,432
民 生 費	11,354,438	11,941,936	12,296,033
衛 生 費	6,167,696	6,237,138	6,772,020
勞 働 費	2,430,812	2,326,630	3,908,146
農 林 水 産 業 費	601,077	664,041	657,419
農 商 工 業 費	748,217	734,829	793,922
土 木 防 育 費	2,139,894	2,146,321	2,418,679
消 費 者 教 育 費	975,370	1,060,385	1,156,907
教 育 費	4,384,639	4,383,847	4,151,812
災 害 復 旧 費	3,609	237,895	55,694
公 諸 予 備 出 費	2,437,378	2,431,313	2,671,330
	2,948,352	2,923,457	3,322,666
	30,000	-	30,000

181 一般会計財源別歳入状況

依存財源に属する科目とは、1.国庫支出金 2.県支出金 3.市債 4.地方交付税 5.地方譲与税 6.娯楽施設利用税交付金 7.自動車取得税交付金 8.交通安全対策特別交付金をいう。(単位 百万円・%)

財源	58年度		59年度		60年度		61年度	
	決算額	構成比	決算額	構成比	決算額	構成比	当初予算額	構成比
総額	37,039	100.0	36,674	100.0	42,064	100.0	42,370	100.0
自主的財源	15,857	42.8	16,306	45.8	18,679	44.4	20,231	47.7
依存財源	21,182	57.2	19,868	54.2	23,385	55.6	22,139	52.3

資料 企画調整部財政担当

182 一般会計性質別歳出状況

(単位 百万円・%)

性質	昭和58年度		59年度		60年度		61年度	
	決算額	構成比	決算額	構成比	決算額	構成比	当初予算額	構成比
総額	37,586	100.0	37,173	100.0	42,551	100.0	42,370	100.0
消費的経費	24,558	65.3	25,679	69.1	28,274	66.4	29,086	68.6
人件費	8,748	23.3	9,119	24.5	10,433	24.5	10,041	23.7
物件費	2,919	7.7	3,115	8.4	3,321	7.8	3,401	8.0
維持補修費	371	1.0	372	1.0	353	0.8	415	0.9
扶助費	9,841	26.2	10,384	28.0	11,182	26.3	11,507	27.2
補助費	2,679	7.1	2,689	7.2	2,985	7.0	3,722	8.8
投資的経費	7,236	19.3	6,027	16.2	8,292	19.5	6,977	16.5
普通建設事業費	4,578	12.2	3,546	9.5	5,543	13.1	3,459	8.2
災害復旧事業費	66	0.2	100	0.3	260	0.6	56	0.1
失業対策事業費	2,592	6.9	2,381	6.4	2,489	5.8	3,462	8.2
その他	5,792	15.4	5,467	14.7	5,985	14.1	6,307	14.9
公債費	1,922	5.1	2,214	5.9	2,430	5.7	2,671	6.3
積立金	607	1.6	222	0.6	413	1.0	496	1.2
投資及び出資金貸付金	867	2.3	896	2.4	868	2.0	830	1.9
繰上金	1,501	4.0	1,590	4.3	1,687	4.0	1,780	4.2
前年度繰上充用金	895	2.4	545	1.5	587	1.4	500	1.2
予備	-	-	-	-	-	-	30	0.1

資料 企画調整部財政担当

183 一般会計、特別会計、相互繰入繰出状況

(単位 千円)

区分	58年度決算額	59年度決算額	60年度決算額	61年度当初予算額
一般会計より特別会計へ繰出	1,478,509	1,562,614	1,682,191	1,780,000
一般会計へ特別会計より繰入	0	0	0	1
差引繰出超過	1,478,509	1,562,614	1,682,191	1,779,999

資料 企画調整部財政担当

184 企業会計決算額 (昭和60年度)

(単位 千円)

会計	歳入		歳出	
	種別	決算額	種別	決算額
総額		6,957,219		6,892,134
水道事業	総額	2,886,028	総額	2,822,057
	収益的収入	1,898,161	収益的支出	1,877,751
	資本的収入	987,867	資本的支出	944,306
市立病院事業	総額	4,071,191	総額	4,070,077
	収益的収入	3,930,740	収益的支出	3,851,126
	資本的収入	140,451	資本的支出	218,951

資料 水道局, 市立病院

185 特別会計決算額 (昭和60年度)

(単位 千円)

会 計	歳 入		歳 出	
	種 別	決 算 額	種 別	決 算 額
総 額		21,524,842		21,513,013
国民健康保険	総額	8,489,363	総額	8,525,629
	国民健康保険税	2,387,884	総務費	125,363
	使用料および手数料	1,559	保険給付費	4,945,595
	国庫支出金	4,448,360	老人保険拠出金	3,135,389
	療養給付費交付金	1,095,668	共同事業拠出金	19,583
	県支出金	4,689	保険施設費	28,959
	共同事業交付金	19,887	基金積立費	9,687
	財産収入	9,686	公債費	11,249
	繰入金	150,000	諸支出金	249,804
	繰越金	346,621		
と畜場	繰越収入	25,009		
	総額	31,318	総額	31,250
	事業収入	15,153	総務費	19,460
	繰入金	16,100	公債費	11,790
	繰越金	46		
	諸収入	19		
土地区画整理事業	総額	219,429	総額	204,752
	繰入金	168,000	総務費	19,179
	繰越金	6,889	事業費	125,357
	諸収入	44,540	公債費	60,216
農業共済	総額	51,876	総額	41,306
	農作物共済勘定	25,122	農作物共済勘定	15,758
	家畜共済勘定	6,732	家畜共済勘定	6,065
	業務勘定	20,022	業務勘定	19,483
市民交通傷害保険	総額	6,569	総額	6,569
	交通傷害保険掛金	6,016	事業費	6,569
	事務取扱手数料	361		
	繰越金	-		
	諸収入	2		
	繰入金	190		
住宅新築資金等貸付事業	総額	9,317	総額	9,282
	県支出金	212	公債費	2,042
	繰越金	1,177	事業費	7,240
	諸収入	718	諸支出金	-
	国庫支出金	1,810		
	市債	5,400		
老人保健	総額	10,464,988	総額	10,457,647
	支払基金交付金	7,302,554	総務費	2,164
	国庫支出金	2,087,032	医療諸費	10,455,352
	県支出金	520,009	諸支出金	131
	繰入金	517,800		
	繰越金	4,462		
	諸収入	33,131		
公共下水道事業	総額	2,251,982	総額	2,236,578
	分担金及び負担金	16,526	公共下水道費	1,699,627
	使用料及び手数料	155,519	公債費	536,951
	国庫支出金	321,003		
	繰入金	980,000		
	諸収入	11,610		
	市債	755,160		
	繰越金	12,164		

186 市 税

その1 収入決算額

(単位 百万円)

種 別	56 年度		57 年度		58 年度		59 年度		60 年度	
	金額	%	金額	%	金額	%	金額	%	金額	%
総額	10,126	100.0	11,028	100.0	11,781	100.0	12,241	100.0	13,226	100.0
普通市民税	9,921	98.0	10,794	97.9	11,511	97.7	11,958	97.7	12,913	97.6
市固定資産税	4,218	41.7	4,573	41.4	4,720	40.1	4,718	38.5	5,331	40.3
市軽自動車税	3,893	38.5	4,360	39.5	4,922	41.8	5,322	43.5	5,653	42.7
市たばこ消費税	75	0.7	80	0.8	86	0.9	107	0.9	113	0.9
市電気ガス	591	5.8	620	5.7	612	5.2	627	5.1	618	4.7
市ガスメーター	659	6.5	647	5.9	701	5.9	727	5.9	726	5.5
市特別土地保有	8	0.1	8	0.1	7	0.1	7	0.1	7	0.1
市都市計画	470	4.6	490	4.4	438	3.7	434	3.6	446	3.4
市旧都市計	7	0.1	16	0.1	25	0.2	16	0.1	19	0.1
旧都市計	205	2.0	234	2.1	270	2.3	283	2.3	313	2.4
旧都市計	205	2.0	234	2.1	270	2.3	283	2.3	313	2.4
旧都市計	—	—	—	—	—	—	—	—	—	—
旧都市計	(95.8)	—	(93.8)	—	(95.1)	—	(95.3)	—	(95.7)	—
旧都市計	434	—	716	—	592	—	590	—	578	—
旧都市計	6	—	18	—	11	—	11	—	15	—

資料 市民部市民税課・資産税課

その2 徴収状況

この表は各年度5月末日現在の市税の収納状況を科目別にかかげたものである。

(単位 千円・%)

科 目	59 年 度					60 年 度				
	調定額	収入済額	収入歩合	不納欠損額	滞納繰越額	調定額	収入済額	収入歩合	不納欠損額	滞納繰越額
総額	12,841,718	12,241,113	95.3	11,142,590	135,138	13,817,350	13,225,877	95.7	11,284,577	733,217
(1) 市民税	4,883,741	4,718,564	96.6	6,301	159,303	5,512,030	5,331,052	96.7	8,727	173,677
個人	3,646,108	3,597,298	98.7	—	48,942	3,829,137	3,779,248	98.7	—	50,970
法人	1,054,903	1,053,228	99.8	—	1,707	1,500,077	1,497,046	99.8	—	3,035
小計	4,701,011	4,650,526	98.9	—	50,649	5,329,214	5,276,294	99.0	—	54,005
過年度	42,793	33,944	79.3	—	9,113	22,328	20,126	90.1	—	2,203
繰越	139,937	34,094	24.4	6,301	99,541	160,488	34,632	21.6	8,727	117,469
(2) 固定資産税	5,697,792	5,321,837	93.4	4,343	371,800	6,006,308	5,653,079	94.1	5,735	347,578
現年度	3,802,865	3,706,347	97.5	—	96,705	4,172,858	4,063,511	97.4	—	109,409
過年度	1,929	1,902	98.6	—	27	397	292	73.6	—	105
繰越	251,313	70,748	28.2	4,001	176,565	272,435	80,486	29.5	5,711	186,239
小計	4,056,107	3,778,997	93.2	4,001	273,297	4,445,690	4,144,289	93.2	5,711	295,753
償却	1,394,292	1,389,714	99.7	—	4,579	1,348,895	1,346,427	99.8	—	2,489
現年度	1,087	1,087	100.0	—	—	305	288	94.4	—	17
過年度	140,744	46,477	33.0	342	93,924	98,503	49,160	49.9	24	49,319
繰越	1,536,123	1,437,278	93.6	342	98,503	1,447,703	1,395,875	98.4	24	51,825
国有資産等所在市町	105,562	105,562	100.0	—	—	112,915	112,915	100.0	—	—
(3) 軽自動車税	113,517	106,887	94.2	424	6,249	121,912	113,107	92.8	482	8,352
現年度	108,703	105,509	97.1	—	3,236	115,693	111,781	96.6	—	3,933
過年度	1	1	100.0	—	—	7	6	85.7	—	1
繰越	4,813	1,377	28.6	424	3,013	6,212	1,320	21.2	482	4,418
(4) 市たばこ消費税	626,652	626,652	100.0	—	—	617,726	617,726	100.0	—	—
(5) 電気税	727,305	727,305	100.0	—	—	725,840	725,840	100.0	—	—
(6) ガス税	7,115	7,115	100.0	—	—	6,895	6,895	100.0	—	—
(7) 鉦産税	434,468	434,468	100.0	—	—	445,785	445,785	100.0	—	—
現年度	434,468	434,468	100.0	—	—	445,784	445,784	100.0	—	—
(8) 特別土地保有税	50,917	15,658	30.8	—	35,259	46,787	19,177	41.0	—	27,610
現年度	16,593	8,990	54.2	—	7,603	17,359	8,298	47.8	—	9,060
過年度	—	—	—	—	—	—	—	—	—	—
繰越	34,324	6,668	19.4	—	27,656	29,428	10,879	37.0	—	18,550
目的税	300,211	282,627	94.1	74	17,524	334,067	313,216	93.8	340	20,516
(1) 都市計画	286,573	279,301	97.5	—	7,286	316,600	308,296	97.4	—	8,309
繰越	13,638	3,326	24.4	74	10,238	17,467	4,920	28.2	340	12,207

資料 市民部市民税課・資産税課

その3 課税対象

この表は昭和 59, 60 年度市税の現年課税分について、その課税対象をかかげたものである。

(単位 人・百万円)

種 別	59 年 度			60 年 度		
	納税者数	課税標準額	調定額	納税者数	課税標準額	調定額
市 民 税 総 数	51,212	70,459	4,603	50,850	73,859	5,252
個 人 納 税 者 数	49,438	64,330	3,548	49,076	65,002	3,752
固 定 資 産 税 総 数	1,774	6,129	1,055	1,774	8,857	1,500
個 人 納 税 者 数	41,765	333,825	5,198	42,501	356,928	5,523
土 地 小 計	40,120	128,200	1,939	41,496	140,042	1,993
個 人 納 税 者 数	1,645	205,625	3,259	1,005	216,886	3,530
家 屋 小 計	28,605	121,473	1,933	29,665	136,913	2,187
個 人 納 税 者 数	27,941	43,957	702	28,995	50,508	722
償 却 資 産 小 計	664	77,516	1,231	670	86,405	1,465
個 人 納 税 者 数	33,245	124,794	1,870	33,627	132,499	1,987
国 有 資 産 等 所 在 市 町 村 交 付 金 納 付 金 数	32,397	83,439	1,224	32,978	88,653	1,257
軽 自 動 車 税 小 計	848	41,355	646	649	43,846	730
原 動 機 車 二 輪 小 型 特 殊 車	799	87,558	1,395	834	87,516	1,349
電 気 税 総 数	157	812	13	178	881	14
普 通 特 別 徴 収 数	642	86,746	1,382	656	86,635	1,335
ガ 斯 油 税 小 計	19	7,540	106	18	8,065	113
市 特 別 土 地 計 画 税	46,519	109	109	49,099	117	117
都 市 特 別 土 地 計 画 税	30,532	32	32	31,376	32	32
電 気 税 小 計	15,987	77	77	17,723	85	85
電 気 税 小 計	7	14,546	728	8	14,517	726
普 通 特 別 徴 収 数	6	6,015	301	7	5,610	444
ガ 斯 油 税 小 計	1	8,531	427	1	8,907	282
市 特 別 土 地 計 画 税	1	356	7	1	345	7
都 市 特 別 土 地 計 画 税	1	39,497	434	1	40,526	446
電 気 税 小 計	1	3,462	627	2	3,443	618
普 通 特 別 徴 収 数	18	-	17	19	-	17
ガ 斯 油 税 小 計	37,391	287,679	287	38,042	317,417	317

資料 市民部市民税課・資産税課

187 県 税

この表は管内（大牟田市，柳川市，山門郡，三池郡）の県税収納状況をかかげたものである。（5月末現在）

(単位 千円)

年 度 , 税 目 別	調定額	収入済額	収入歩合	過誤納額	欠損額	収入未済額
昭 和 56 年 度	7,780,959	7,494,481	96.32	77	29,910	256,645
57	8,312,773	8,037,697	96.69	256	5,244	270,088
58	8,611,165	8,309,985	96.50	16	5,858	295,338
59	9,011,401	8,632,781	95.80	1,108	6,876	372,852
60	10,039,933	9,657,476	96.19	70	14,416	368,111
県 民 税	3,689,075	3,563,579	96.60	-	3,835	121,661
個 人 納 税 者 数	3,193,602	3,070,037	96.13	-	3,809	119,756
事 業 所 業 務 税	495,473	493,542	99.61	-	26	1,905
個 人 納 税 者 数	2,271,505	2,253,295	99.20	-	27	18,183
事 業 所 業 務 税	215,806	202,190	93.70	-	27	13,589
個 人 納 税 者 数	2,055,699	2,051,105	99.78	-	-	4,594
事 業 所 業 務 税	679,513	610,010	89.77	-	818	68,685
個 人 納 税 者 数	152,056	151,771	99.81	-	-	285
事 業 所 業 務 税	573,821	517,140	90.12	-	6,207	50,474
個 人 納 税 者 数	2,057,315	1,945,033	94.54	70	3,529	108,823
事 業 所 業 務 税	10,842	10,842	100.00	-	-	0
個 人 納 税 者 数	2,778	2,778	100.00	-	-	0
事 業 所 業 務 税	601,010	601,010	100.00	-	-	0
個 人 納 税 者 数	2,018	2,018	100.00	-	-	0

資料 県大牟田財務事務所

188 市 債

この表は各年度末現在における市債の事業別借入先別現債額である。

その1 事業別 (単位 千円)

事業	昭和59年度	60年度		
		発行高	償還額	残高
総額計	29,255,664	5,652,760	1,428,742	33,479,682
一般会計	18,360,692	3,842,300	1,105,255	21,097,737
民生債	482,354	—	17,854	464,500
衛生債	1,085,980	216,000	101,869	1,200,111
労働債	1,078,675	100,400	94,986	1,084,089
土木債	3,899,576	729,100	170,616	4,458,060
営住宅債	2,173,048	—	94,868	2,078,180
教育債	6,414,600	382,000	228,567	6,568,033
災害復旧債	265,824	59,900	30,176	295,548
その他	2,960,635	2,354,900	366,319	4,949,216
特別会計	6,770,489	760,560	127,643	7,403,406
と畜場会計	76,163	—	6,191	69,972
住宅改修資金貸付事業会計	12,226	5,400	1,229	16,397
土地区画整理事業会計	264,010	—	40,600	223,410
公共下水道事業会計	6,418,090	755,160	79,623	7,093,627
企業立業会計	4,124,483	1,049,900	195,844	4,978,539
市立病院会計	752,774	75,000	104,449	723,325
水道事業会計	3,371,709	974,900	91,395	4,255,214

資料 企画調整部財政担当

その2 借入先別 (単位 千円)

借入先	昭和59年度	60年度		
		発行高	償還額	残高
総額計	29,255,664	5,652,760	1,428,742	33,479,682
大蔵省資金運用部	13,051,010	1,975,760	491,799	14,534,971
郵政省簡易保険局	4,992,057	278,300	204,282	5,066,075
公営企業金融公庫	6,895,029	1,019,200	137,064	7,777,165
市中銀行	3,375,467	2,245,700	487,958	5,133,209
全国市有物件災害共済会	32,636	9,000	7,032	34,604
保険公社	145,200	34,000	31,000	148,200
福岡県	472,573	60,000	37,608	494,965
共済組合	102,220	6,600	7,880	100,940
農林中央金庫	54,872	—	15,678	39,194
福岡県市町村災害共済基金組合	34,600	24,200	2,884	55,916
労働金庫	100,000	—	5,557	94,443

資料 企画調整部財政担当

189 市 有 財 産

この表は各年度末現在における市有財産（企業関係分を除く）についてかけたものである。
無体財産は意匠登録の件数である。

年度	土地 (㎡)	建物 (㎡)	立木 (㎡)	基金 (千円)	有価証券 (千円)	出資金 (千円)	出資財産 (千円)	無体財産 (件)
昭和57年度	2,393,939	377,113	3,435	1,966,512	3,140	60,142	601	—
58	2,455,094	383,602	3,435	2,256,123	3,000	63,670	601	—
59	2,556,009	386,399	3,435	2,946,258	2,590	76,168	601	—
60	2,495,130	396,200	3,435	2,742,874	2,340	81,725	601	—
61	2,511,456	397,062	3,395	2,588,154	2,080	83,972	601	—

資料 建設部管理課

XVII 公務員および選挙

190 市 職 員

(各年1月1日)

年次, 所属名	総 数	吏 員	その他の 職 員	所 属 名	総 数	吏 員	その他の 職 員
昭和58年	2,052	2,044	8	市議会事務局	12	12	—
59	2,029	1,988	41	監査委員事務局	5	5	—
60	2,030	1,979	51	選挙管理委員会事務局	5	5	—
61	2,027	1,966	61	農業委員会事務局	6(2)	6(2)	—
62	1,993	1,938	55	教育委員会	217	209	8
市長事務局	1,455	1,410	45	水道局	143	141	2
会計課	17	17	—	消防局	130	130	—
企画調整部	38(1)	38(1)	—	公平委員会事務局	(3)	(3)	—
行政管理部	84	81	3				
市民福祉部	205	192	13	※派遣職員			
社会福祉部	145	139	6	文化会館	4	4	—
経済建設部	58	57	1	社会福祉協議会	1	1	—
衛生部	245	241	4	雇用開発センター	5	5	—
清掃部	42	41	1	シルバー人材センター	1	1	—
保健所	220	212	8	土地開発公社	9	9	—
市立病院	77	76	1				
	324	316	8				

資料 行政管理部人事課

(注) () 書は兼務を示す。

191 市 議 会 議 員

(各年1月1日)

年次	定数	会 派 別											
		総数	自由民主党 議員団	日本社会党 議員団	民社 クラブ	公明党	日本共産党 議員団	三交 クラブ	新政 クラブ	無所属	自民 政友会	自民党 クラブ	新自民 クラブ
昭和58年	40	39	5	9	6	5	3	3	—	1	7	—	—
59	40	40	10	9	6	5	4	3	2	1	—	—	—
60	40	40	2	9	6	5	4	3	—	4	—	7	—
61	40	40	9	9	6	5	4	3	—	1	—	—	3
62	40	40	9	9	6	5	4	3	—	1	—	—	3

資料 市議会事務局

192 会 議 開 催 状 況

この表は昭和60年度の市議会、常任委員会および特別委員会の開催状況である。

会 議		開催回数	議案件数	請願件数	そ の 他
市議会	総定臨	7	105	10	47
	例時	4	93	10	44
		3	12	—	3
常任委員会	総務	116	79	7	321
	教育	27	23	1	64
	民生	25	8	2	75
	建設	29	15	3	85
		35	33	1	97
特別委員会	総決算特別委員会	57	41	2	70
	三池港建設特別促進特別委員会	5	9	—	1
	新企業文化大学商業関係委員会	8	32	2	1
		6	—	—	8
		15	—	—	23
		7	—	—	16
		10	—	—	15
全協議員会	総市街地活性化計画	6	—	—	6
		2	—	—	2
		1	—	—	1
	1	—	—	1	

資料 市議会事務局

193 選挙投

種類	執行年月日	当日 有権者数	投票者数	投票率 (%)	有効投票数	党	
						自 民	
						得票数	%
衆議院議員	昭和55年6月22日	120,769	91,843	76.0	89,430	29,552	33.0
	58年12月18日	119,923	86,226	71.9	85,386	27,202	31.9
	61年7月6日	119,242	89,063	74.7	86,937	30,843	35.5
参議院議員	55年6月22日(地方区)	120,769	91,827	76.0	86,840	29,269	33.7
	58年6月26日(選挙区)	119,898	66,888	55.8	65,253	22,760	34.9
	61年7月6日(選挙区)	119,242	89,056	74.7	85,063	31,430	36.9
参議院議員	55年6月22日(全国区)	120,769	91,820	76.0	86,992	27,623	31.8
	58年6月26日(比例代表区)	119,898	66,887	55.8	65,274	18,503	28.3
	61年7月6日(比例代表区)	119,242	89,025	74.7	83,388	24,857	29.8
県知事	54年4月8日	119,401	90,279	75.6	87,835	—	—
	58年4月10日	118,441	93,508	78.9	91,644	—	—
	62年4月12日	116,950	87,181	74.6	86,088	—	—
県議会議員	54年4月8日	119,404	90,266	75.6	88,570	30,534	34.5
	58年4月10日	118,441	93,477	78.9	91,272	36,898	40.4
	62年4月12日	116,950	87,128	74.5	85,314	16,917	19.8
市長	54年4月22日	119,468	103,024	86.2	101,873	—	—
	58年4月24日	118,341	99,648	84.2	97,789	—	—
	62年2月1日	117,737	80,836	68.7	80,100	—	—
市議会議員	54年4月22日	119,468	103,025	86.2	101,808	22,156	21.8
	58年4月24日	118,341	99,655	84.2	98,372	23,586	24.0
	62年4月26日	116,743	90,932	77.9	89,984	19,140	21.3

資料 選挙管理委員会事務局

194 永久選挙人名

番号	投票所	総数	男	女	番号	投票所	総数	男	女
(投票区)					8	三池小学校校	4,386	1,989	2,397
総数		119,412	53,914	65,498	9	歴木中学校校	3,351	1,532	1,819
1	倉永小学校校	4,584	2,091	2,493	10	平原小学校校	5,454	2,414	3,040
2	吉野小学校校	6,053	2,750	3,303	11	上官小学校校	3,403	1,497	1,906
3	上内小学校校	1,350	633	717	12	延命中学校校	3,225	1,443	1,782
4	四ヶ施設	441	209	232	13	大牟田小学校校	2,711	1,176	1,535
5	手鎌小学校校	7,614	3,515	4,099	14	白川小学校校	5,117	2,259	2,858
6	三池高等学校校	3,630	1,660	1,970	15	白光中学校校	3,830	1,690	2,140
7	銀水小学校校	6,750	3,090	3,660	16	明治小学校校	3,697	1,623	2,074

資料 選挙管理委員会事務局

票 状 況

派 別 得 票 数											
社 会		民 社		公 明		共 産		諸 派		無 所 属	
得票数	%	得票数	%	得票数	%	得票数	%	得票数	%	得票数	%
23,427	26.2	12,489	14.0	13,726	15.3	9,675	10.8	561	0.6	—	—
22,652	26.5	11,213	13.1	17,296	20.3	5,907	6.9	—	—	1,116	1.3
22,416	25.8	9,073	10.4	15,987	18.4	7,241	8.3	333	0.4	1,044	1.2
26,612	30.6	—	—	20,512	23.6	9,903	11.4	544	0.6	—	—
17,813	27.3	—	—	16,780	25.7	7,900	12.1	—	—	—	—
22,220	26.1	—	—	20,352	23.9	10,156	11.9	577	0.7	328	0.4
22,564	25.9	8,581	9.9	11,710	13.5	6,547	7.5	2,689	3.1	7,278	8.4
16,069	24.6	4,477	6.9	13,390	20.5	6,955	10.7	5,880	9.0	—	—
20,805	24.9	7,013	8.4	14,394	17.3	8,737	10.5	7,582	9.1	—	—
—	—	—	—	—	—	—	—	—	—	87,835	100.0
—	—	—	—	—	—	—	—	—	—	91,644	100.0
—	—	—	—	—	—	—	—	—	—	86,088	100.0
31,578	35.7	15,497	17.5	—	—	10,961	12.4	—	—	—	—
21,426	23.5	15,818	17.3	—	—	17,130	18.8	—	—	—	—
19,109	22.4	14,297	16.8	—	—	21,055	24.7	—	—	13,936	16.3
—	—	—	—	—	—	—	—	—	—	101,873	100.0
—	—	—	—	—	—	—	—	—	—	97,789	100.0
15,082	18.8	—	—	—	—	—	—	—	—	65,018	81.2
21,609	21.2	8,069	7.9	10,966	10.8	8,125	8.0	1,260	1.2	29,623	29.1
20,290	20.6	10,825	11.0	11,830	12.0	7,561	7.7	—	—	24,280	24.7
18,832	20.9	7,278	8.1	12,515	13.9	7,856	8.7	—	—	24,363	27.1

簿 登 載 人 員 (昭和61年9月2日現在)

番号	投 票 所	総 数	男	女	番号	投 票 所	総 数	男	女
17	中 友 小 学 校	3,869	1,643	2,226	27	三池工業高等学校	2,264	1,019	1,245
18	大 正 小 学 校	4,212	1,820	2,392	28	駛馬南小学校	3,014	1,367	1,647
19	松 原 中 学 校	2,332	1,107	1,225	29	米 生 中 学 校	1,720	813	907
20	諏 訪 小 学 校	1,945	908	1,037	30	笹 原 小 学 校	3,979	1,859	2,120
21	川 尻 小 学 校	3,989	1,833	2,156	31	天 道 小 学 校	1,177	564	613
22	三 川 地 区 公 民 館	2,312	1,021	1,291	32	玉 川 小 学 校	3,404	1,555	1,849
23	三 川 小 学 校	4,361	1,944	2,417	33	高 取 小 学 校	3,632	1,678	1,954
24	三 里 小 学 校	2,425	1,064	1,361	34	三 池 支 所	3,456	1,573	1,883
25	四 ッ 山 社 宅 講 堂	365	186	179	35	高 泉 团 地 東 公 民 館	2,032	896	1,136
26	駛馬北小学校	3,328	1,493	1,835					

XVIII 教育・文化および宗教

195 小学校の概況（昭和61年5月1日現在）

学 校 名	児 童 数			教 員 数	学 級 数
	計	男	女		
小 学 校 計	13,097	6,650	6,447	527	396
三 里	309	144	165	16	12
三 川	654	348	306	26	19
川 尻	515	276	239	21	16
諏 訪	331	163	168	19	12
駛 南	479	229	250	18	14
駛 北	553	279	274	23	17
笹 原	434	221	213	19	14
天 道	152	76	76	10	6
玉 川	375	195	180	19	12
上 官	355	173	182	16	12
大 牟 田	638	320	318	23	18
大 正	557	281	276	25	18
中 友	492	263	229	21	16
明 治	523	285	238	20	16
白 川	683	351	332	27	21
平 原	688	345	343	23	18
高 取	850	430	420	30	24
三 池	826	403	423	30	24
羽 山 台	672	350	322	23	19
銀 水	805	409	396	29	24
上 内	201	98	103	14	7
吉 野	701	355	346	23	19
倉 永	416	205	211	19	12
手 鎌	888	451	437	33	26

資料 教育委員会事務局

196 中学校の概況（昭和61年5月1日現在）

学 校 名	生 徒 数			教員数	学級数
	計	男	女		
中 学 校 計	7,219	3,633	3,586	325	183
船 津	515	266	249	23	13
右 京	438	229	209	21	11
米 生	570	303	267	27	15
勝 立	465	241	224	22	12
延 命	621	322	299	27	15
松 原	565	301	264	25	15
白 光	601	288	313	28	15
歴 木	1,040	532	508	43	26
田 隈	918	461	457	42	22
橋	602	307	295	26	15
甘 木	703	383	320	31	18
明 光（私立）	181	—	181	10	6

資料 教育委員会事務局

197 高等学校の概況（昭和61年5月1日現在）

学 校 名	全 日 制 生 徒 数			定 時 制 生 徒 数			教員数	学 級 数	
	計	男	女	計	男	女		全日制	定時制
高 等 学 校 計	8,364	4,074	4,290	163	140	23	435	207	12
(県 立)									
三 池 高 等 学 校	1,347	716	631	—	—	—	59	30	—
三 池 工 業 “	831	831	—	99	99	—	54	20	8
三 池 農 業 “	587	340	247	—	—	—	41	15	—
大 牟 田 南 “	977	347	630	64	41	23	60	30	4
大 牟 田 北 “	1,083	472	611	—	—	—	49	24	—
大 牟 田 商 業 “	800	73	727	—	—	—	42	18	—
(私 立)									
大 牟 田 高 等 学 校	1,515	1,295	220	—	—	—	71	37	—
不 知 火 女 子 “	589	—	589	—	—	—	28	18	—
明 光 学 園 “	635	—	635	—	—	—	31	15	—

資料 教育委員会事務局

198 市立養護

年次	教員数			学級数				
	計	男	女	計	小学部	中学部	高等部	訪問学級
昭和57年	42	19	23	29	10	7	—	12
58	41	18	23	28	10	7	—	11
59	42	18	24	26	10	6	—	10
60	38	16	22	23	9	5	—	9
61	40	15	25	23	8	5	1	9

資料 教育委員会事務局

(注) 訪問学級は小学部・中学部の合計である。

199 幼稚園

年次	園数				組数	教員数		
	総数	学校法人	宗教法人	個人		計	男	女
昭和57年	19	4	6	9	94	127	14	113
58	19	4	6	9	94	127	13	114
59	19	4	6	9	91	125	13	112
60	19	4	6	9	91	134	16	118
61	19	5	6	8	89	125	14	111

資料 教育委員会事務局

200 各種学校

年次	学校数	教員数			生
		計	男	女	総計
昭和57年	3	47	41	6	434
58	3	50	40	10	438
59	3	46	38	8	389
60	3	39	36	3	393
61	3	42	38	4	340

資料 教育委員会事務局

学校の概況（各年5月1日現在）

児 童 ・ 生 徒 数										
総 数			小学部		中学部		高等部		訪問学級	
計	男	女	男	女	男	女	男	女	男	女
129	89	40	37	7	20	10	—	—	32	23
119	82	37	32	11	20	7	—	—	30	19
107	79	28	31	9	20	4	—	—	28	15
97	68	29	25	10	18	3	—	—	25	16
102	65	37	20	10	19	5	5	5	21	7

の概況（各年5月1日現在）

園 児 数								
総 数			3 才		4 才		5 才	
計	男	女	男	女	男	女	男	女
2,699	1,394	1,305	143	145	616	583	635	577
2,576	1,299	1,277	144	145	527	535	628	597
2,502	1,240	1,262	140	127	556	570	544	565
2,414	1,217	1,197	150	120	486	505	581	572
2,358	1,217	1,141	144	126	556	495	517	520

の概況（各年5月1日現在）

徒 数		数			
男	女	和 洋 裁	料 理	商 業 簿 記 珠 算	自 動 車 操 縦
92	346	16	—	68	354
96	293	11	—	41	337
124	269	13	—	39	341
88	252	9	—	37	294

201 専修学校

年次	学校数	教員数			生			
		計	男	女	総数			
					計	男	女	昼
昭和57年	6	27	—	27	501	39	462	261
58	8	26	—	26	481	38	443	247
59	6	26	—	26	466	40	426	250
60	5	25	—	25	425	45	380	231
61	5	25	—	25	432	48	384	240

資料 教育委員会事務局

202 国立高専

年次	教員数			学													機
				総数													
	総数	男	女	総数			1年		2年		3年		4年		5年		1年
				総数	男	女	男	女	男	女	男	女	男	女	男	女	
昭和57年	61	61	—	765	735	30	164	2	150	9	145	8	144	8	132	3	41
58	61	61	—	764	732	32	157	4	159	4	144	8	139	7	135	9	41
59	60	60	—	771	742	29	152	8	163	2	156	4	141	8	130	7	41
60	59	59	—	785	755	30	159	7	149	8	160	4	157	3	130	8	41
61	61	61	—	794	766	28	156	6	159	7	149	8	161	4	141	3	41

資料 国立有明工業高等専門学校

203 小学校児童

学年	昭和51年	昭和52年	昭和53年	昭和54年	昭和55年
総数	13,976	13,690	13,625	13,910	13,939
1年	2,293	2,187	2,316	2,446	2,441
2年	2,348	2,266	2,190	2,327	2,441
3年	2,398	2,351	2,261	2,180	2,317
4年	2,135	2,387	2,350	2,252	2,173
5年	2,367	2,134	2,380	2,334	2,250
6年	2,435	2,365	2,128	2,371	2,317

資料 教育委員会事務局

の概況 (各年5月1日現在)

		徒			数				
		和洋裁		料理		商業簿記珠算		その他	
	夜	昼	夜	昼	夜	昼	夜	昼	夜
	240	118	94	—	—	—	—	143	146
	234	93	81	—	—	—	—	154	153
	216	92	68	—	—	—	—	158	148
	194	83	47	—	—	—	—	148	147
	192	78	38	—	—	—	—	162	154

の概況 (各年5月1日現在)

					生															数				
械工学科					電気工学科					工業化学科					建築学科									
	2年	3年	4年	5年	1年	2年	3年	4年	5年	1年	2年	3年	4年	5年	1年	2年	3年	4年	5年					
	39	39	37	33	41	42	39	41	39	42	39	38	37	31	42	39	37	37	32					
	40	37	37	35	41	40	41	36	38	40	40	39	34	31	39	43	35	39	38					
	43	39	36	35	40	42	38	42	33	40	41	40	39	31	39	39	43	32	38					
	42	43	41	32	43	38	40	37	39	41	38	42	40	35	41	39	39	42	32					
	44	40	44	36	41	41	39	35	36	42	40	41	44	33	38	41	37	42	39					

数の推移 (各年5月1日現在)

昭和56年	昭和57年	昭和58年	昭和59年	昭和60年	昭和61年
13,973	13,957	13,946	13,867	13,447	13,097
2,358	2,223	2,169	2,222	2,075	2,100
2,439	2,364	2,212	2,162	2,213	2,081
2,448	2,455	2,361	2,221	2,153	2,197
2,319	2,448	2,446	2,357	2,221	2,141
2,154	2,308	2,459	2,435	2,357	2,225
2,245	2,159	2,299	2,465	2,428	2,353

204 中学卒業後の状況 (公立・私立)

(単位 人)

卒業年	卒業者	進学者	就職進学者	就職者	その他	死亡・不詳
昭和 52 年	2,592	2,389	15	84	98	6
53	2,597	2,402	16	87	88	4
54	2,482	2,316	12	75	79	—
55	2,449	2,282	13	58	93	3
56	2,385	2,231	4	60	88	2
57	2,136	1,999	3	68	66	—
58	2,372	2,248	4	55	64	1
59	2,311	2,146	2	59	101	3
60	2,273	2,138	8	47	75	5
61	2,160	2,049	2	36	73	—

資料 教育委員会事務局

(注) その他は専修学校・各種学校入学者及び無業者。

205 高等学校卒業後の状況 (公立・私立—全日制・定時制)

(単位 人)

卒業年	卒業者	進学者	就職進学者	就職者	その他	死亡・不詳
昭和 52 年	3,360	991	8	1,600	735	26
53	3,248	885	7	1,513	829	14
54	3,063	817	2	1,462	781	1
55	3,158	822	—	1,589	745	2
56	3,097	801	4	1,589	703	—
57	2,887	760	12	1,369	731	15
58	3,002	693	4	1,375	929	1
59	2,923	646	7	1,354	916	—
60	2,676	640	8	1,283	745	—
61	2,924	732	6	1,343	843	—

資料 教育委員会事務局

(注) その他は専修学校・各種学校入学者及び無業者。

206 高等学校卒業者の就職状況

(単位 人)

職業および 産 業	昭 和 59 年			昭 和 60 年			昭 和 61 年		
	計	男	女	計	男	女	計	男	女
職業別就職者数	1,406	722	684	1,320	668	652	1,380	723	657
A 専門的技術的職業従事者	2	—	2	72	60	12	1	—	1
B 事務従事者	205	23	182	232	35	197	235	27	208
C 販売従事者	245	79	166	202	81	121	171	63	108
D 農林業従事者	18	15	3	17	14	3	15	5	10
E 漁業作業従事者	5	5	—	8	8	—	6	6	—
F 採鉱採石作業従事者	1	1	—	9	9	—	—	—	—
G 運輸通信従事者	31	19	12	47	18	29	45	21	24
H 技能工生産工程作業従事者	614	460	154	537	360	177	642	500	142
1 金属材料製造・金属加工	111	110	1	71	67	4	134	132	2
2 電気機械器具組立・修理	129	62	67	146	61	85	81	47	34
3 運送機械組立・修理	38	35	3	53	51	2	100	97	3
4 計器・光学機械器具組立・修理	—	—	—	12	12	—	22	22	—
5 製糸・紡織・裁断・縫製	57	8	49	57	5	52	91	8	83
6 飲食品製造	47	20	27	63	32	31	36	21	15
7 化学製品製造	28	24	4	22	20	2	29	29	—
8 定置機関・機械及び建設機械運転作業	4	4	—	7	7	—	3	3	—
9 電気作業	30	30	—	20	20	—	29	29	—
10 その他	173	167	3	86	85	1	117	112	5
I 保安職業従事者	58	56	2	42	42	—	40	38	2
J サービス職業従事者	227	64	163	154	41	113	221	59	162
K その他	—	—	—	—	—	—	4	4	—
産業別就職者数	1,406	722	684	1,320	668	652	1,380	723	657
A 農業	18	15	3	17	14	3	15	5	10
B 林業	—	—	—	—	—	—	1	1	—
C 漁業	3	3	—	9	8	1	5	5	—
D 鉱業	8	4	4	12	10	2	8	7	1
E 建設業	88	84	4	66	61	5	144	110	34
F 製造業	526	347	179	499	320	179	486	339	147
G 電気・ガス・熱供給・水道業	19	16	3	28	28	—	30	13	17
H 運輸・通信業	59	24	35	54	18	36	69	37	32
I 卸売・小売業、飲食業	305	92	213	264	84	180	250	92	158
J 金融・保険業	37	2	35	42	7	35	23	—	23
K 不動産業	6	—	6	7	7	—	1	1	—
L サービス業	260	73	187	250	58	192	269	61	208
M 公務	76	61	15	62	53	9	77	52	25
N その他	1	1	—	10	—	10	2	—	2

資料 教育委員会事務局

- (注) 1. 就職者は就職進学者及び専修学校・各種学校に進学しながら就職している者を含む。
2. 昭和60年4月1日に日本標準産業分類の改定があった。

207 児童・生徒の体位の平均値及び比較（昭和61年度）

区 分		小 学 校					中 学 校			
		6 才	7 才	8 才	9 才	10 才	11 才	12 才	13 才	14 才
男 子	身長 (cm) 大牟田 福岡 全国	115.9	121.5	126.8	131.8	137.4	142.6	149.5	156.7	163.1
		116.3	122.1	127.2	132.4	137.1	143.0	150.0	156.6	163.3
		116.5	122.2	127.7	132.9	137.9	143.6	150.2	157.7	163.9
	体重 (Kg) 大牟田 福岡 全国	20.7	23.1	26.0	29.0	32.7	36.6	41.6	47.0	52.8
		21.0	23.6	26.0	28.8	32.4	36.4	41.3	46.3	52.1
		21.2	23.8	26.7	29.7	33.1	37.0	42.2	47.7	53.3
	胸囲 (cm) 大牟田 福岡 全国	59.3	59.0	61.3	64.1	66.9	69.3	72.0	75.6	79.3
		57.4	59.7	61.7	63.9	66.9	69.2	72.4	75.2	79.0
		57.8	59.9	62.3	64.7	67.2	69.9	73.0	76.4	80.1
座高 (cm) 大牟田 福岡 全国	64.3	67.1	69.6	71.7	74.2	76.5	79.3	83.1	86.6	
	65.1	67.5	69.8	72.1	74.2	76.5	80.0	83.1	86.6	
	65.3	67.8	70.2	72.4	74.6	77.0	80.1	83.7	87.1	
女 子	身長 (cm) 大牟田 福岡 全国	115.1	120.7	128.0	132.2	138.1	144.7	150.1	154.2	156.1
		115.4	121.1	126.8	132.5	138.7	145.3	150.3	154.0	156.0
		115.8	121.5	127.1	132.8	138.9	145.6	151.0	154.4	156.3
	体重 (Kg) 大牟田 福岡 全国	20.4	22.7	26.1	28.9	32.9	37.8	43.0	47.0	49.2
		20.5	23.1	26.0	29.1	32.8	37.4	42.7	46.5	49.2
		20.8	23.3	26.2	29.4	33.3	38.2	43.4	47.1	50.0
	胸囲 (cm) 大牟田 福岡 全国	55.8	57.8	60.3	63.0	66.4	70.1	74.7	77.5	79.2
		56.0	58.3	60.5	63.2	66.0	69.9	74.6	77.2	79.9
		56.4	58.5	60.9	63.6	66.7	70.7	75.0	77.7	79.8
	座高 (cm) 大牟田 福岡 全国	63.9	66.8	69.5	72.0	74.6	77.9	81.1	83.4	84.5
		64.4	67.0	69.8	72.3	75.2	78.5	81.4	83.2	84.3
		64.8	67.4	69.9	72.4	75.2	78.6	81.7	83.5	84.5

資料 教育委員会事務局

208 児童・生徒の疾病異常状況

種 別	昭 和 60 年 度				昭 和 61 年 度				
	6 歳 ~ 11 歳		12 歳 ~ 14 歳		6 歳 ~ 11 歳		12 歳 ~ 14 歳		
	男	女	男	女	男	女	男	女	
栄養状態肥満傾向	66	66	13	12	70	58	27	32	
“ 不 良	—	—	—	—	—	1	—	—	
せき柱胸郭異常	23	20	22	4	19	29	19	13	
伝染性皮膚疾患	5	4	1	—	3	2	4	4	
心臓疾患の者	24	28	3	4	26	26	6	5	
眼	近視の者(視力1.0未満)	1,142	1,329	939	1,191	1,103	1,469	1,029	1,278
	色覚異常の者	84	4	53	1	106	4	51	4
	トラコーマの者	—	—	—	—	—	—	—	—
	結膜炎の者	315	326	173	137	192	201	129	99
	その他の眼疾	34	36	16	15	29	41	21	31
耳	難聴の者	39	43	18	16	46	44	20	10
	中耳炎の者	18	16	8	3	14	13	6	4
	その他の耳疾	301	213	25	27	281	241	46	42
鼻・咽頭	慢性副鼻腔炎の者	420	199	124	70	321	208	91	64
	アデノイドの者	24	31	1	—	24	27	5	6
	へントウ腺肥大の者	250	258	103	75	216	206	67	53
	その他の鼻・咽頭疾病	912	547	127	112	172	97	152	91
歯	処理完了の者	2,279	2,438	1,267	1,290	2,260	2,374	1,156	1,122
	未処理歯のある者	3,913	3,635	1,946	1,886	3,736	3,439	2,044	1,932
	その他の歯の疾患	355	312	286	199	235	227	158	97

資料 教育委員会事務局

209 学校施設状況 (各年5月1日現在)

(単位 m²)

区 分	年 次	校 地 面 積				建 物 面 積					
		建物敷地		運動場		校 舎			屋内運動場		
		面積	1人当たり	面積	1人当たり	木造	鉄筋	その他	1人当たり	木造	鉄筋
小学校 中学校 養護学校	昭和60	181,245	13.5	232,417	17.2	14,136	79,376	845	7.0	488	12,657
		143,785	21.1	138,170	20.3	14,340	40,387	293	8.1	619	6,361
		6,985	72.0	4,543	46.8	74	3,406	17	36.0	—	—
小学校 中学校 養護学校	昭和61	180,451	13.8	222,855	17.0	13,984	79,376	845	7.2	480	12,657
		142,540	20.3	139,415	19.8	14,340	47,845	293	7.9	619	6,361
		6,986	64.6	4,543	44.5	74	3,406	17	34.3	—	—

資料 教育委員会事務局

210 公民館数 (昭和62年2月1日現在)

市中央公民館	市中央公民館分館	地区公民館	町内公民館
1	2	2	310

資料 公民館

211 公民館行事

種 類	昭和59年度		昭和60年度		昭和61年度	
	回 数	延参加人員	回 数	延参加人員	回 数	延参加人員
(中央公民館)						
家庭教育学級	42	615	47	742	33	490
婦人学級	36	908	33	693	22	582
高齢者教室	53	921	48	1,140	24	780
合同学習会	2	280	—	—	—	—
成人大学講座	9	494	9	473	10	459
人材活用事業	230	4,601	758	3,077	191	4,429
成人教育	42	1,511	64	2,731	34	1,976
母子教室	20	2,899	26	728	32	923
老人大学講座	23	2,528	46	5,121	46	3,559
婦人大学講座	14	716	—	—	—	—
初心者のための講座	238	5,309	245	5,902	270	8,106
視聴覚教育	143	6,598	131	6,663	141	6,799
グループ活動	836	10,849	651	7,685	660	7,424
その他	9	908	19	1,198	18	1,458
(地区公民館)						
家庭教育学級	22	345	20	202	21	315
婦人学級	24	376	23	448	29	497
高齢者教室	60	1,369	26	787	25	637
青年教室	—	—	—	—	—	—
政治学級	20	467	20	312	21	403
母子教室	19	860	27	789	27	859
初心者のための講座	260	4,819	300	5,451	250	4,407
グループ・サークル活動	1,863	21,206	1,887	20,704	1,971	22,057
その他	19	5,270	55	6,018	23	2,745

資料 公民館

212 市民会館ホール利用件数

年 度	総 数	大会式典	音 楽	演 劇	舞 踊	講 演	映 画	そ の 他
昭和58年度	187	6	67	25	13	10	14	52
59	180	9	61	13	8	3	16	70
60	213	4	79	29	14	6	14	67

資料 公民館

213 労働福祉会館利用件数

年 度	総 数	有 料	無 料
昭和 59 年度	2,044	1,799	245
60	1,745	1,511	234
61	1,886	1,673	213

資料 社会福祉部民生課

214 福祉センター利用件数

年 度	総 数	有 料	無 料
昭和 59 年度	2,128	595	1,533
60	1,666	670	996
61	1,499	712	787

資料 公民館

215 サン・アビリティーズおおむた利用件数

年 度	総 数	障 害 者	障害者でない者
昭和 59 年度	5,109	965	4,144
60	23,309	3,809	19,500
61	31,433	6,297	25,136

資料 社会福祉部福祉課

216 青年の家利用状況

その1 登録者数

区 分	昭 和 59 年 度			昭 和 60 年 度			昭 和 61 年 度		
	計	男	女	計	男	女	計	男	女
総 数	2,625	1,415	1,210	2,355	1,274	1,081	2,187	1,147	1,040
勤 勞 青 年	955	410	545	853	389	464	811	340	471
学 生	1,670	1,005	665	1,502	885	617	1,376	807	569

資料 青年の家

その2 利用者数

区 分	昭 和 59 年 度				昭 和 60 年 度				昭 和 61 年 度				
	件数	計	男	女	件数	計	男	女	件数	計	男	女	
個 人	総 数	—	14,559	10,265	4,294	—	18,971	12,176	6,795	—	17,840	11,443	6,397
	勤 勞 青 年	—	4,066	2,609	1,457	—	4,037	2,449	1,588	—	3,524	2,289	1,235
	学 生	—	10,493	7,656	2,837	—	14,934	9,727	5,207	—	14,316	9,154	5,162
団 体	総 数	2,584	40,503	15,548	24,955	2,717	48,713	18,521	30,192	2,611	46,777	16,838	29,939
	青 年	1,468	14,662	6,232	8,430	1,560	14,282	5,968	8,314	1,395	14,002	5,955	8,047
	主 催 事 業 一 般	242	7,451	3,162	4,289	275	8,148	3,606	4,542	246	8,269	4,116	4,153
		874	18,390	6,154	12,236	882	26,283	8,947	17,336	970	24,506	6,767	17,739

資料 青年の家

217 図 書 館 (各年度末現在)

その1 蔵書冊数

年 度	総 数	総 記	哲 学	歴 史	社 会 学	自 然 学	技 術	産 業	芸 術	言 語	文 学	児 童
昭和57年度	122,040	3,023	4,730	8,970	14,683	5,102	9,076	2,869	7,558	1,709	34,645	29,675
58	127,159	3,076	4,884	9,315	15,229	5,306	9,615	2,983	7,976	1,766	36,583	30,426
59	129,356	3,255	5,054	9,466	15,588	5,451	9,998	3,090	8,334	1,834	37,850	29,436
60	134,534	3,343	5,181	9,593	16,052	5,432	10,643	3,176	8,529	1,889	39,530	31,166
61	139,382	3,461	5,297	9,984	16,454	5,655	11,584	3,349	8,923	1,926	41,074	31,675

資料 市立図書館

その2 図書貸出状況

年 度	個人貸出 総 数	本 館		移動図書館		その他 個人貸出	年間市民1人 当たり貸出冊数
		個人貸出	団体貸出	個人貸出	団体貸出		
昭和57年度	312,517	151,529	717	129,778	1,577	31,210	1.9
58	305,287	152,663	1,077	129,476	1,862	23,148	1.9
59	309,103	162,527	1,088	127,337	1,701	19,239	1.9
60	336,802	186,697	1,077	129,790	1,862	20,315	2.1
61	356,972	204,409	734	131,370	2,083	21,193	2.2

資料 市立図書館

その3 図書個人貸出登録状況

年 度	総 数	幼児, 小学, 中学	高校各種学校大学	社 会 人
		総 数		
昭和57年度	14,486	7,003	928	6,555
58	13,334	6,428	842	6,064
59	13,087	6,288	796	6,003
60	13,057	6,112	773	6,172
61	13,411	6,232	733	6,446
		本 館		
昭和57年度	7,620	2,798	776	4,046
58	6,957	2,533	688	3,736
59	7,185	2,704	684	3,797
60	7,219	2,578	667	3,974
61	7,441	2,654	630	4,157
		移 動 図 書 館		
昭和57年度	5,121	3,171	49	1,901
58	5,007	3,145	42	1,820
59	4,763	3,003	47	1,713
60	4,569	2,852	39	1,678
61	4,482	2,769	30	1,683
		そ の 他		
昭和57年度	1,745	1,034	103	608
58	1,370	750	112	508
59	1,139	581	65	493
60	1,269	682	67	520
61	1,488	809	73	606

資料 市立図書館

その4 各種資料

年 度	図 書 増 減 数				雑 誌 (種)			新 聞 (種)			視 聴 覚 資 料 保 有 数	特 許 資 料 所 蔵 数	視 聴 障 害 者 用 資 料	
	購 入	寄 贈 その他	計	廃 棄	購 入	寄 贈	計	購 入	寄 贈	計	レ コ ー ド (枚)	(冊)	録 音 図 書 (巻)	点 字 図 書 (冊)
昭和57年度	7,645	1,308	8,953	2,407	26	162	188	10	61	71	2,505	34,299	1,095	282
58	7,724	723	8,447	3,328	42	134	176	11	68	79	2,559	34,188	1,378	336
59	8,516	1,067	9,583	7,386	43	135	178	11	62	73	2,428	37,034	1,567	458
60	7,572	1,087	8,659	3,481	44	110	154	11	24	35	2,557	38,225	1,703	536
61	8,103	1,079	9,182	4,334	45	133	178	11	27	38	2,598	39,286	1,797	663

資料 市立図書館

その5 その他の統計

相談事務の件数には、口頭によるものは含んでいない。
読書感想文コンクールは小中学校の児童生徒対象。

年 度	相 談 事 務 (件)			レ コ ー ド 貸 出		読 書 感 想 文 コ ン ク ー ル		図 書 予 約 サ ー ビ ス (処 理 件 数)		視 力 障 害 者 へ の 録 音 図 書 の 貸 出		視 力 障 害 者 へ の 点 字 図 書 の 貸 出	
	総 数	電 話	文 書	枚 数	登 録 人 数	回 数	応 募 作 品 数	成 人	児 童	登 録 人 数	貸 出 点 数	登 録 人 数	貸 出 冊 数
昭和57年度	199	196	3	4,891	429	1	593	3,490	244	91	6,323	43	117
58	217	215	2	4,338	342	1	571	3,807	343	96	6,535	43	157
59	239	234	5	3,233	297	1	552	3,575	389	98	7,073	43	100
60	286	281	5	3,642	334	1	552	5,420	593	104	8,581	45	157
61	260	257	3	3,787	342	1	569	7,137	879	82	11,274	33	164

資料 市立図書館

その6 統計指標

年 度	市民100人中図書の 個人貸出し登録者の数	市民1人当り図書の 個人貸出冊数	蔵 書 回 転 率 (図書館の本が年間1冊 当たり貸出された回数)	図 書 保 障 率 (市民1人当り図書館 に所蔵する図書数)
昭和57年度	8.9	1.92	2.6	0.75
58	8.2	1.88	2.4	0.78
59	8.1	1.91	2.4	0.80
60	8.1	2.09	2.5	0.84
61	8.4	2.24	2.6	0.87

資料 市立図書館

218 体育施設利用状況

(単位 人)

区 分		昭和57年度	58 年度	59 年度	60 年度	61 年度
延 命 球 場	硬式試合数	90	64	77	59	51
	軟式試合数	351	346	367	301	251
	使用者数	19,612	12,132	12,165	11,435	12,701
	観客	45,230	22,362	22,832	15,044	18,112
	計 試合数 人員	441	410	444	360	302
		64,842	34,494	34,997	26,479	30,813
市 民 体 育 館	専用使用件数 人員	230	249	314	300	395
	定期使用件数 人員	30,588	37,649	32,589	32,808	40,552
	部分専用使用 人員	1,886	2,175	2,289	2,362	2,665
	観客その他	61,236	54,560	63,157	51,131	54,637
	計 件数 人員	34,800	17,087	18,942	16,465	14,463
		10,700	11,380	14,515
		2,116	2,424	2,603	2,662	3,060
		137,324	120,676	129,203	100,404	109,652
記 ラ ウ ン グ ド	使用者数	43,127	52,474	57,966	64,240	60,568
	観客数	17,694	8,850	5,900
	計	60,821	61,324	63,866	64,240	60,568
武 場 道	使用者 (弓道場を含む)	15,690	14,110	19,191	23,352	23,861
延 命 プ ー ル	大人	10,466	9,600	11,427	11,077	8,587
	個人使用中 大人	8,213	8,314	10,689	8,930	8,599
	小人	28,650	29,093	30,063	28,247	24,085
	小 計	47,329	47,007	52,179	48,254	41,271
	50m 専用使用	6,585	10,814	9,647	10,686	4,564
	25m 徒渉	280	184	2,387	3,791	8,772
	小 計	9,286	1,003	2,757	1,083	2,064
	小 計	16,151	12,001	14,791	15,560	15,400
	計	63,480	59,008	66,970	63,814	56,671

資料 教育委員会事務局

219 動物園利用状況

(単位 人)

年 度	総 数	個 人			団 体			遊戯施設 利用人員
		大 人	中 人	小 人	大 人	中 人	小 人	
昭和 57年度	140,000	69,609	4,157	42,128	5,490	1,213	17,403	339,225
58	125,301	63,038	3,525	37,601	4,930	1,898	14,309	283,698
59	134,460	67,812	3,737	41,364	6,285	668	14,594	306,350
60	127,013	65,057	3,726	37,368	5,726	11	15,125	291,627
61	157,046	72,340	3,851	36,309	4,915	752	38,879	322,198

資料 市立動物園

220 歴史資料館利用状況

昭和59年7月1日オープン

年 度	開館日数	入館者数	入 館 者 の 内 訳					
			児 生 一 般 別		個 人 団 体 別		有 料 無 料 別	
			児 童 ・ 生 徒	一 般	個 人	団 体	有 料	無 料
昭和59年度	188	4,511	2,414	2,097	3,305	1,206	3,705	806
60	261	4,437	2,324	2,113	2,843	1,594	3,124	1,313
61	282	4,679	2,705	1,974	2,911	1,768	3,329	1,350

資料 教育委員会事務局

221 指定文化財 (各年末現在)

年 次	国		県					市				
	史跡	建造物	彫刻	考古資料	民俗文化財	史跡	天然記念物	考古資料	民俗文化財	史跡	天然記念物	民俗芸能
昭和57年	2	1	2	13	2	1	2	5	2	2	3	1
58	2	1	2	13	2	-	2	5	2	2	3	1
59	2	1	2	13	2	-	2	5	2	2	3	1
60	2	1	2	13	2	-	2	5	2	2	3	1
61	2	1	2	13	2	-	2	5	2	2	5	1

資料 教育委員会事務局

222 宗 教 法 人 数 (各年末現在)

年 次	総 数	神 社	教派神道	仏 教	キリスト教	諸 教	単 立
昭和57年	264	94	16	107	6	34	7
58	265	94	16	108	6	34	7
59	265	94	16	108	6	34	7
60	265	94	16	108	6	34	7
61	265	94	16	108	6	34	7

資料 県総務部私学学事振興局学事課

223 テレビの受信契約数 (各年度末現在)

年 度	世 帯 数	カ ラ ー		普 通	
		契 約 数	普及率 (%)	契 約 数	普及率 (%)
昭和56年度	50,066	43,548	87.0	3,093	6.2
57	50,377	44,344	88.0	2,656	5.3
58	50,744	44,612	87.9	2,467	4.9
59	51,146	44,470	86.9	2,266	4.4
60	50,663	44,684	88.2	2,077	4.1

資料 NHK福岡放送局

224 文 化 会 館

昭和61年7月1日会館

その1 施設利用状況

年 度	利 用 件 数			利 用 人 員	利 用 日 数
	総 数	圏 内	圏 外		
昭和61年度	1,652	1,518	134	284,501	2,481
田 園 都 市 中 核 施 設					
大 ホ ー ル	115	98	17	163,290	142
楽 屋 1～5	298	266	32	3,944	381
主 催 者 事 務 室	36	30	6	235	36
楽 屋 事 務 室	12	10	2	48	16
リ ハ ー サ ル	59	58	1	2,658	96
練 習 室	41	41	—	1,378	66
和 室 1	64	59	5	2,407	90
和 室 2	61	56	5	1,862	86
第 1 会 議 室	72	71	1	1,446	89
第 2 会 議 室	73	63	10	4,775	131
第 3 会 議 室	79	70	9	4,942	145
展 示 室	37	25	12	15,944	200
計	947	847	100	202,629	1,478
共 同 福 祉 施 設					
小 ホ ー ル	141	135	6	55,174	172
楽 屋 6～8	183	177	6	1,247	212
和 研 修 室	64	60	4	3,484	86
第 1 研 修 室	96	86	10	9,652	186
第 2 研 修 室	68	64	4	5,470	128
音 楽 室	56	56	—	2,687	96
第 4 会 議 室	97	93	4	4,158	123
計	705	671	34	81,872	1,003

資料 文化会館

(注) 圏内は有明広域市町村圏(2市5町)のことである。

その2 大ホール利用状況

年 度	総 数	音 楽	舞 踊	演 劇	演 芸	講 演 会	映 画	大会式典	そ の 他
		利 用 件 数							
61	115	29	15	8	5	13	8	7	30
		利 用 人 員							
61	163,290	41,220	22,770	12,000	8,000	14,560	9,670	9,450	45,620

資料 文化会館

その3 プラネタリウム館利用件数

年 度	総 数	個 人			団 体								
		4 歳～ 中 学	高 校	一 般	4 歳～中学			高 校			一 般		
					総 数	圏 内	圏 外	総 数	圏 内	圏 外	総 数	圏 内	圏 外
61	18,443	9,741	622	5,651	1,626	1,308	318	221	221	—	582	483	99

資料 文化会館

その4 トレーニング室利用人員

年 度	総 数	一 般			雇 用 保 険		
		総 数	男	女	総 数	男	女
61	2,795	2,378	1,431	947	417	251	166

資料 文化会館

XIX 衛生清掃および公害

225 医療施設 (各年末現在)

年次	総数		病 院										一般 歯 科	
	施設数	病床数	総 数		精神病院		結核病院		伝染病院		その他		診療所数	診療所数
			施設数	病床数	施設数	病床数	施設数	病床数	施設数	病床数	施設数	病床数		
昭和57年	275	5,093	23	4,000	5	1,138	—	418	—	—	18	2,444	175	77
58	268	5,036	24	4,065	5	1,138	—	364	—	—	19	2,563	170	74
59	265	5,277	25	4,337	5	1,138	—	314	—	—	20	2,885	165	75
60	262	5,319	25	4,393	5	1,170	(4)	314	—	—	20	2,909	163	74
61	264	5,355	25	4,450	5	1,184	(4)	300	—	—	20	2,966	162	77

資料 保健所

(注) () については再掲である。

226 医療従事者 (各年末現在)

看護婦、看護士には、それぞれ準看護婦準看護士を含む。
47年以降調査は3年おきに変更された。
59年調査から10月1日現在に変更された。

年次	総数	医 師	歯 科 師	薬 劑 師	看 護 婦 士	看 補 助 者	助 産 婦	栄 養 士	診 療 技 術 士	診 技 術 士	衛 生 検 査			そ 技 術 的 他 の 員	事 務 職 員	そ 職 的 他 の 員
											臨 床 検 査 技 術 士	衛 生 検 査 技 術 士	そ の 他			
昭和46年	3,319	369	84	39	1,112	621	30	35	16	16	36	19	26	98	354	466
50	3,496	399	90	50	1,219	570	36	38	20	11	41	12	30	148	350	482
53	3,976	420	97	60	1,487	622	33	48	28	10	53	11	24	178	392	513
56	4,184	467	100	70	1,620	667	24	53	31	7	74	1	11	192	421	446
59	4,211	541	97	70	1,755	514	24	39	38	6	89	1	9	181	429	418

資料 保健所

227 市立病院

その1 医療従事者および病床数 (各年末現在)

年次	医 療 従 事 者 数											病 床 数
	総 数	医 師	看 護 婦	薬 劑 師	X 線 技 術 師	検 査 技 術 師	栄 養 士	物 療 士	事 務 員	労 務 員	そ の 他	
昭和57年	332	31	203	10	8	15	2	2	34	27	338	
58	346	43	205	10	8	15	2	2	34	27	338	
59	348	43	207	10	8	15	2	2	34	27	338	
60	346	43	207	9	7	15	2	2	34	27	338	
61	349	44	208	9	8	15	2	2	34	27	338	

資料 市立病院

その2 外来および入院状況

年次	総 数	内 科	外 科	整 形 科	小 児 科	産 婦 科	皮 膚 科	ひ 尿 器 科	眼 科	耳 鼻 咽 科	放 射 線 科	脳 神 経 科	麻 酔 科	循 環 器 科	精 神 科	
																外 来 患 者
昭和57年	190,963	39,549	10,706	22,747	17,111	17,998	11,005	10,491	15,250	29,991	3,414	9,650	2,351	—	—	
58	192,985	37,383	12,522	20,566	21,048	16,756	11,146	11,384	13,549	31,045	3,534	11,574	2,478	—	—	
59	199,256	36,431	13,465	19,950	23,420	15,899	11,271	11,721	15,904	32,608	4,826	11,484	2,277	—	—	
60	207,114	33,595	13,970	20,388	23,316	15,646	12,380	12,062	16,416	32,752	4,468	11,027	3,224	5,957	1,913	
61	216,838	33,855	14,974	18,823	24,809	15,055	13,657	12,107	17,186	35,935	5,044	11,419	2,780	8,192	3,002	
入 院 患 者																
昭和57年	124,900	35,758	17,768	7,571	7,256	16,234	14,925	14,925	946	6,674	3,475	12,485	733	—	—	
58	125,880	34,513	20,164	7,420	8,026	16,090	15,142	15,142	517	6,025	3,001	13,654	155	—	—	
59	128,429	32,443	23,617	7,571	7,309	15,200	13,955	13,955	936	4,825	4,599	16,422	36	—	—	
60	130,794	30,486	25,028	7,197	6,500	15,550	2,169	15,094	1,009	4,699	3,631	15,925	2	3,502	2	
61	128,621	28,667	23,348	7,961	5,688	15,532	1,812	16,591	1,045	3,372	3,202	16,459	91	4,753	—	

資料 市立病院

(注) 1. 59年までは内科に循環器科を含む。
2. 60年より精神神経科が新設された。

228 母の年齢階級別および出生時体重別出生児数

年次， 体重別	総 数			15~19歳	20~24歳	25~29歳	30~34歳	35~39歳	40~44歳	45歳以上
	総 数	男	女							
昭和 56年	1,952	1,027	925	26	375	928	539	75	8	1
57	1,854	978	876	28	308	844	584	76	13	1
58	1,873	986	887	33	345	825	534	126	10	1
59	1,899	997	902	35	329	866	528	127	14	—
60	1,729	891	838	33	291	768	494	134	9	—
(体重別)										
1,500g以下	7	3	4	—	1	—	5	1	—	—
1,501g~2,000g	17	8	9	1	2	8	5	1	—	—
2,001g~2,500g	90	37	53	4	15	37	24	8	2	—
2,501g~3,000g	539	255	284	9	100	254	126	48	2	—
3,001g~3,500g	767	403	364	14	124	337	242	47	3	—
3,501g~4,000g	267	165	102	5	46	118	77	20	1	—
4,001g以上	42	20	22	—	3	14	15	9	1	—
不 詳	—	—	—	—	—	—	—	—	—	—

資料 保 健 所

229 大牟田市の生命表

この表は年齢別，男女別の平均余命をかかげたものである。全国は50年は第14回生命表，55年は第15回生命表，60年は簡易生命表による。

年 齢	50 年				55 年				60 年			
	大牟田市		全 国		大牟田市		全 国		大牟田市		全 国	
	男	女	男	女	男	女	男	女	男	女	男	女
0 歳	71.13	77.33	71.73	76.89	72.84	78.57	73.35	78.76	73.79	80.99	74.84	80.46
5	67.12	72.97	67.80	72.78	68.69	74.42	69.17	74.46	69.37	76.27	70.44	76.01
10	62.18	68.03	62.94	67.87	64.07	69.61	64.28	69.53	64.50	71.27	65.53	71.06
15	57.22	63.14	58.03	62.94	59.07	64.67	59.35	64.58	59.55	66.27	60.59	66.11
20	52.40	58.33	53.27	58.04	54.28	59.89	54.56	59.66	54.84	61.27	55.80	61.18
25	47.89	53.42	48.54	53.19	49.48	55.00	49.79	54.77	50.30	56.27	51.02	56.28
30	43.34	48.67	43.78	48.35	44.61	50.09	45.00	49.90	45.76	51.38	46.21	51.39
35	38.54	43.71	39.05	43.53	39.81	45.27	40.22	45.04	40.89	46.38	41.42	46.52
40	33.98	39.06	34.41	38.76	35.15	40.55	35.52	40.23	36.23	41.65	36.68	41.69
45	29.56	34.47	29.92	34.06	30.46	35.91	30.94	35.49	31.95	37.10	32.06	36.93
50	25.24	29.83	25.56	29.46	26.23	31.24	26.57	30.84	27.58	32.47	27.61	32.25
55	20.89	25.45	21.35	25.00	21.91	26.67	22.35	26.30	23.51	27.97	23.40	27.68
60	17.32	21.05	17.38	20.68	18.22	22.18	18.31	21.89	19.85	23.65	19.38	23.21
65	13.99	17.07	13.72	16.56	14.81	17.91	14.56	17.68	16.06	19.46	15.54	18.91
70	10.78	13.21	10.53	12.78	11.44	13.99	11.18	13.73	12.56	15.41	12.03	14.86
75	8.12	9.67	7.85	9.47	8.54	10.40	8.34	10.24	9.41	11.54	8.97	11.16
80	6.13	7.34	5.70	6.76	6.30	7.50	6.08	7.33	6.62	8.03	6.54	8.02
85	4.35	5.45	4.14	4.79	4.91	4.84	4.39	5.12	4.45	5.11	4.69	5.52

資料 行政管理総務課

230 死因別10位までの死亡者数

順位	58年		59年		60年	
	死因	死亡数	死因	死亡数	死因	死亡数
1	悪性新生物	395	悪性新生物	358	悪性新生物	420
2	心疾患	216	心疾患	242	心疾患	202
3	脳血管疾患	176	脳血管疾患	197	脳血管疾患	153
4	肺炎及び気管支炎	100	肺炎及び気管支炎	91	肺炎及び気管支炎	124
5	不慮の事故及び有害作用	53	不慮の事故及び有害作用	88	慢性肝疾患及び肝硬変	50
6	高血圧性疾患	39	高血圧性疾患	43	不慮の事故及び有害作用	46
7	慢性肺疾患及び肝硬変	35	慢性肝疾患及び肝硬変	33	自殺	37
8	自殺	28	腎炎、ネフローゼ症候群及びネフローゼ	32	腎炎、ネフローゼ症候群及びネフローゼ	35
9	腎炎、ネフローゼ症候群及びネフローゼ	26	自殺	31	高血圧性疾患	34
10	結核	20	糖尿病	26	老衰	22

資料 保健所

231 年齢別死亡者数

年齢	58年	59年	60年	年齢別	58年	59年	60年
総数	1,349	1,373	1,330				
0～4歳	27	16	11	45～49歳	37	49	32
5～9	4	2	2	50～54	60	71	58
10～14	1	2	1	55～59	85	75	97
15～19	8	3	5	60～64	105	93	98
20～24	4	11	6	65～69	142	136	120
25～29	6	19	10	70～74	204	189	160
30～34	11	17	3	75～79	196	211	190
35～39	17	25	19	80～84	187	185	208
40～44	27	29	32	85歳以上	228	240	278

資料 保健所

232 法定・指定伝染病患者数

この表は、伝染病予防法により届出た市内居住者の法定指定伝染病届出数である。

年次	総数	赤痢	疫痢	腸チフス	パラチフス	猩紅熱	ジフテリヤ	流脳	日本脳炎	急性 灰白髄炎
昭和57年	1	—	—	—	—	—	1	—	—	—
58	1	1	—	—	—	—	—	—	—	—
59	—	—	—	—	—	—	—	—	—	—
60	2	—	—	1	—	—	—	—	1	—
61	5	1	—	1	1	—	—	—	2	—

資料 保健所（伝染病統計，人口動態調査）

233 伝染病(法定、指定を除く)および食中毒患者数

この表は、伝染病予防法，結核予防法により届出た市内居住者の伝染病（法定，指定を除く）および食中毒患者数である。

年次	届出伝染病						性病			結核	食中毒	
	総数	ましん	百日せき	インフルエンザ	破傷風	トラホーム	梅毒	リン病	軟性下かん			
昭和57年	—	—	—	—	—	—	—	—	—	—	117	—
58	—	—	—	—	—	—	—	—	—	1	126	—
59	—	—	—	—	—	—	—	—	1	—	116	—
60	—	—	—	—	—	—	—	—	—	—	86	—
61	—	—	—	—	—	—	—	—	—	—	94	9

資料 保健所

234 人工妊娠中絶者の年令別状況

年次	総数	20歳未満	20～24歳	25～29歳	30～34歳	35～39歳	40～44歳	45歳以上	不詳
昭和57年	1,128	44	155	223	354	217	116	18	1
58	1,074	56	171	201	303	230	104	8	1
59	1,123	61	181	211	291	266	101	12	—
60	1,093	68	193	186	281	265	94	6	—
61	1,122	58	176	206	267	309	92	14	—

資料 保健所

235 許可を要する食品関係営業施設数（各年末現在）

施設区分	59年	60年	61年	施設区分	59年	60年	61年
総数	3,685	3,926	3,796	魚介類せり売業	1	1	1
飲食店(一般食堂)	1,991	2,145	2,064	魚肉ねり製品製造業	26	27	23
" (弁当,仕出し)	98	105	101	食品の冷凍冷蔵業	4	3	3
" (旅館)	83	90	83	清涼飲料水製造業	5	5	4
" (その他)	59	67	91	氷雪製造業	4	4	3
喫茶店	107	123	120	" 販売業	31	31	31
菓子製造業	126	125	119	みそ製造業	1	1	1
あん類製造業	3	3	3	しょうゆ製造業	3	3	3
アイスクリーム製造業	7	9	9	酒類製造業	1	1	1
乳処理業	1	1	1	豆腐製造業	17	19	17
乳製品製造業	1	1	1	納豆製造業	—	—	—
集乳業	1	1	1	めん類製造業	16	15	14
乳類販売業	461	476	458	乳酸菌飲料製造業	1	1	1
食肉販売業	282	297	285	かん詰びん詰食品製造業	3	3	3
食肉製品製造業	2	2	2	食品添加物製造業	3	3	3
魚介類販売業	318	333	320	そうざい製造業	26	28	27
食肉処理業	3	3	3				

資料 保健所

236 環境衛生関係営業施設数（各年末現在）

年次	総数	旅館	簡易宿泊所	興行場	公衆浴場	理容所	美容所	クリーニング所
昭和57年	1,009	100	—	7	70	271	312	249
58	903	93	—	7	63	251	292	197
59	921	89	—	7	53	245	302	225
60	926	94	—	7	53	245	302	225
61	951	86	—	8	52	246	307	252

資料 保健所

237 家畜と殺頭数

年次	総数	牛	馬	豚	山羊
昭和59年	24,372	1,284	136	22,952	—
60	18,876	1,296	126	17,454	—
61	14,778	1,001	114	13,663	—

資料 保健所

238 狂犬病予防事業

年次	畜犬登録数	予防注射延頭数	咬傷犬発生数	捕獲犬				処分数
				総数	一般捕獲	放棄犬	わんわん交換	
昭和59年	2,997	4,820	13	2,148	920	851	377	2,012
60	3,077	3,077	11	2,046	987	674	385	1,910
61	3,033	2,856	10	1,928	899	495	534	1,806

資料 保健所 (注) (捕獲犬総数≠処分数)は、わんわん交換引渡と抑留公示期間後の処分によるため。

239 ごみ処理

その1 処理状況

年 度	収 集 量 (t)	処 理 状 況 (t)			
		総 量	埋 立	焼 却	有価物回収
昭和57年度	58,232	58,232	35,743	22,489	—
58	56,046	56,046	35,390	20,656	—
59	55,698	55,698	32,878	22,650	170
60	55,431	55,431	32,996	22,125	310
61	55,700	55,700	33,774	21,606	320

資料 清掃部庶務課

(注) 昭和59年11月から有価物回収はじまる。

その2 収集処理人員および器機装備状況

年 度	配 置 職 員 (人)		特殊装置車 (台)	普 通 車 (台)	軽四輪ダンプ (台)	その他の車 (台)
	収 集	処 理				
昭和57年度	193 (30)	26	25 (7)	2 (3)	12	4
58	103 (30)	26	27 (7)	2 (3)	12	5
59	103 (30)	26	27 (7)	2 (3)	12	5
60	104 (30)	26	30 (7)	8 (3)	9	4
61	104 (30)	26	30 (7)	8 (3)	9	4

資料 清掃部庶務課

(注) ()内は委託業者分である。

240 し尿処理

その1 処理状況

年 度	収 集 量 (kl)			処 理 状 況 (kl)		
	総 量	直 営	業 者	総 量	海 洋 投 棄	下水処理場
昭和57年度	83,368	39,067	44,301	83,368	73,729	9,639
58	84,017	39,400	44,617	84,017	76,571	7,446
59	85,687	40,706	44,981	85,687	79,068	6,619
60	89,148	42,645	46,503	89,148	80,203	8,945
61	91,471	44,269	47,201	91,471	87,767	3,704

資料 清掃部庶務課

その2 収集処理人員および器機装備状況

年 度	配 置 人 員 (人)	大 型 特 殊 装 置 車 (台)	小 型 特 殊 装 置 車 (台)	その他の車 (台)	船	
					隻 数	ト ン 数
昭和57年度	69 (54)	2	22 (18)	5	(2)	(694)
58	69 (54)	2	22 (18)	5	(2)	(694)
59	69 (54)	2	22 (18)	5	(2)	(694)
60	69 (54)	2	22 (18)	5	(2)	(854)
61	69 (54)	3	22 (18)	6	(2)	(854)

資料 清掃部庶務課

(注) ()内は委託業者分である。

241 大気汚染状況

その1 いおう酸化物測定点別経年変化(PbO₂) (単位mg/日100cm³PbO₂)

地域別測定場所		57年度	58年度	59年度	60年度
工業	四山測定局 と内野畜場 野医医院	0.13	0.12	0.13	0.13
		0.27	0.26	0.25	0.23
		0.17	0.16	0.15	0.19
商業	市役所 三川支所	0.31	0.28	0.26	0.27
		0.18	0.14	0.16	0.14
住居	大三正小 池工業校 八本町住宅 白本宮アパ 新地市宮アパ 七浦光洋 マリナー校 三池高 白川宮アパ 駿馬南小 歴木社 九電小浜アパ 吉野小 倉永原小 平原小 駿馬北小 天笹道小 高泉アパ 明治川測 三橋測 勝立測	0.23	0.23	0.23	0.24
		0.33	0.30	0.29	0.25
		0.29	0.25	0.23	0.25
		0.20	0.18	0.18	0.18
		0.21	0.22	0.23	0.23
		0.41	0.40	0.36	0.31
		0.35	0.33	0.36	0.31
		0.16	0.14	0.14	0.16
		0.20	0.18	0.18	0.22
		0.15	0.15	0.18	0.22
		0.19	0.15	0.15	0.14
		0.32	0.28	0.29	0.29
		0.09	0.07	0.10	0.15
		0.11	0.10	0.10	0.10
		0.24	0.21	0.17	0.19
		0.18	0.15	0.20	0.27
		0.24	0.22	0.23	0.22
		0.17	0.16	0.18	0.22
		0.18	0.16	0.15	0.18
		0.14	0.12	0.12	0.15
0.28	0.24	0.24	0.23		
0.15	0.13	0.12	0.14		
0.20	0.17	0.15	0.15		
田園	上内小 三池干 消防署吉野出張所	0.09	0.08	0.09	0.10
		0.16	0.13	0.14	0.18
		0.13	0.13	0.13	0.15

資料 衛生部公害対策室

その2 いおう酸化物の環境基準適合状況(昭和60年度)

測定点	年度 平均値	環 境 基 準			
		1時間値が0.1ppmを 超えた時間数とその割合	日平均値0.04ppmを 超えた日が2日以上連続 したことの有無	環境基準の長期的評価に よる日平均値0.04ppm を超えた日数	
	(ppm)	(時間)	(%)	(日)	
国上三 設官川 局局局 局局局 局局局 局局局 局局局 局局局 局局局 局局局	0.008	0	0	無	0
	0.007	1	0	無	0
	0.006	0	0	無	0
	0.005	0	0	無	0
	0.007	1	0	無	0
	0.007	0	0	無	0
	0.007	2	0	無	0
	0.005	1	0	無	0
	0.005	1	0	無	0
	0.005	2	0	無	0
0.005	3	0	無	0	

資料 衛生部公害対策室

その3 降下ばいじん測定点別経年変化 (デポジットケージ)

(単位 t/km²/月)

地域別測定場所		57年度	58年度	59年度	60年度
工業	四山測定局	5.7	6.8	6.0	5.8
	と畜場	7.5	8.1	8.8	7.3
	内野医院	5.4	5.6	5.3	4.8
商業	市役所	5.0	6.0	5.2	4.6
	三川支所	6.1	7.2	6.2	6.0
住居	大正小学校	4.8	6.4	6.7	5.6
	三池工業高校	5.1	6.3	5.3	4.9
	八本町住宅	4.1	4.7	4.6	4.5
	白金県営アパート	4.7	4.7	5.4	4.2
	新地市営アパート	5.8	7.1	7.5	6.0
	七浦町	9.0	10.7	8.9	7.2
	マリナー光洋	5.8	6.5	6.1	6.9
	白光中学校	5.2	6.5	6.6	5.2
	白川県営アパート	4.3	4.9	3.9	3.7
	三井石炭单身者寮	7.6	6.3	5.8	5.5
田園	消防署吉野出張所	3.9	4.5	4.9	3.6

資料 衛生部公害対策室

242 大牟田川水質調査結果 (昭和60年度)

採水場所 五月橋

区分	平均値	最大値	最小値	m/n	環境基準
P H	7.7	8.0	7.5	0/4	6.0~8.5 ごみ等の浮遊が認め られないこと 10
S S	11	18	7	-/4	
B O D	17	43	7.3	2/4	
鉛	ND (<0.05)	-	-	0/4	0.1
亜鉛	0.18	0.30	0.08	-/4	-
カドミウム	ND (<0.005)	-	-	0/4	0.01
総水銀	ND (<0.005)	-	-	0/4	0.0005
ヒ素	<0.03	0.06	<0.02	1/4	0.05
シアン	ND (<0.1)	-	-	0/4	検出されないこと
フェノール類	ND (<0.02)	-	-	-/4	-
六価クロム	ND (<0.05)	-	-	0/4	0.05

資料 衛生部公害対策室
分析 大牟田市保健所, 九州産業衛生協会

(注) NDとは検出限界のことを示す。
「m/n」とは「環境基準に適合しない検体数/総検体数」である。

XX 司法および警察

243 民事事件処理状況

その1 福岡地裁大牟田支部

年次・種別	受 理 件 数			既 済 件 数	未 済 件 数
	総 数	旧 受	新 受		
昭 和 57 年	1,380	445	935	893	487
58	1,462	487	975	895	567
59	1,978	567	1,411	1,310	668
60	2,046	668	1,378	1,168	878
61	2,205	878	1,327	1,225	980
通 常 訴 訟	261	138	123	136	125
仮差押, 仮処分	55	4	51	53	2
過 料	44	—	44	44	—
調 停	—	—	—	—	—
強 制 執 行	1,419	686	733	642	777
民 事 雑	417	47	370	342	75
そ の 他	9	3	6	8	1

資料 福岡地裁大牟田支部

その2 大牟田簡易裁判所

年次・種別	受 理 件 数			既 済 件 数	未 済 件 数
	総 数	旧 受	新 受		
昭 和 57 年	2,577	105	2,472	2,491	86
58	2,922	86	2,836	2,760	162
59	4,069	162	3,907	3,842	227
60	4,360	227	4,133	4,249	111
61	3,563	111	3,452	3,476	87
通 常 訴 訟	355	72	283	298	57
和 解	9	1	8	9	—
督 促	1,575	1	1,574	1,575	—
仮差押, 仮処分	3	—	3	3	—
過 料	1	—	1	1	—
民 事 雑	1,469	3	1,466	1,461	8
調 停	141	34	107	128	13
そ の 他	10	—	10	1	9

資料 大牟田簡易裁判所

244 各種調停事件処理状況

その1 民事調停事件数

年次	受 理			既 済	未 済
	総 数	旧 受	新 受		
昭 和 57 年	305	51	254	270	35
58	286	35	251	256	30
59	444	30	414	359	85
60	330	85	245	296	34
61	141	34	107	128	13

資料 福岡地裁大牟田支部・大牟田簡易裁判所 (注) 民事調停事件は、宅地建物調停、民事一般調停、農事調停などにわかれる。

その2 家事調停事件数

年次	受 理			既 済	未 済
	総 数	旧 受	新 受		
昭 和 57 年	143	22	121	124	19
58	148	19	129	126	22
59	153	22	131	116	37
60	156	37	119	125	31
61	181	31	150	141	40

資料 福岡家裁大牟田支部

その3 家事審判事件数

年次	受 理			既 済	未 済	家事相談 件 数
	総 数	旧 受	新 受			
昭 和 57 年	564	15	549	550	14	735
58	659	14	645	641	18	678
59	656	18	638	624	32	569
60	652	32	620	635	17	358
61	646	17	629	623	23	366

資料 福岡家裁大牟田支部

245 刑事事件処理状況

年次	支部通常公判事件					簡易通常公判事件					略式命令事件	
	受 理			既 済	未 済	受 理			既 済	未 済	総 数 (新受)	うち 交通事件 (新受)
	総 数	旧 受	新 受			総 数	旧 受	新 受				
昭 和 57 年	236	40	196	203	33	70	8	62	61	9	3,249	3,012
58	217	33	184	173	44	40	9	31	33	7	3,197	3,007
59	230	44	186	205	25	41	7	34	38	3	3,237	3,107
60	199	25	174	171	28	33	3	30	25	8	2,870	2,003
61	215	28	187	190	25	50	8	42	41	9	2,904	2,750

資料 福岡地裁大牟田支部・大牟田簡易裁判所

246 家庭裁判所の種類別事件数

種 別		58 年	59 年	60 年	61 年
(1) 家事審判事件数 (新受について)	総 数	645	638	620	629
	禁治産の宣告及び取消	—	2	3	5
	失そうの宣告及び取消	5	6	5	5
	子の氏の変更の許可	349	375	363	321
	養子縁組の許可	2	2	3	5
	離縁をするについての許可	1	—	2	3
	特別代理人の選任	13	7	11	4
	後見人・保佐人・後見監督人の選任	9	6	8	18
	相続放棄の申述	59	39	31	55
	親権者の指定又は変更	3	8	—	1
	扶養に関する処分	4	12	6	4
	遺産の分割	1	—	2	2
	相続財産の管理人の選任など	4	10	3	7
	不在者の財産の管理に関する処分	5	11	1	4
	名の変更についての許可	13	16	12	12
戸籍の訂正についての許可	—	1	3	2	
精神衛生法第20条第2項の事件	155	132	156	154	
その他	22	11	11	27	
種 別		58 年	59 年	60 年	61 年
(2) 家事調停事件数 (新受について)	総 数	129	131	119	150
	婚姻から生ずる費用の分担に関する処分	8	1	—	1
	子の監護者の指定に関する処分など	5	13	10	17
	親権者の指定又は変更	12	23	19	23
	扶養に関する処分	9	5	8	2
	遺産の分割に関する処分	7	5	7	10
	婚姻中の夫婦間の事件	73	68	56	71
	婚姻外の男女間の事件	—	2	5	—
	離婚男女関係にもとづく慰謝料	1	3	1	2
	親族間の紛争	3	2	3	8
	家事審判法第23条に掲げる事項	5	4	6	7
離 縁	1	1	2	6	
そ の 他	5	4	2	3	

資料 福岡家裁大牟田支部

247 交通関係事件数

年次	総数 (既済)	罰金								未済
		既済件数	科料	5千円未満	5千円以上	1万円以上	3万円以上	5万円以上	10万円以上	
昭和57年	3,012	3,012	21	7	746	1,564	394	220	60	—
58	3,007	3,007	22	14	750	1,563	422	184	52	—
59	3,107	3,107	23	12	769	1,620	440	208	35	—
60	2,003	2,003	19	13	508	1,170	250	41	2	—
61	2,750	2,750	17	16	560	1,143	491	366	157	—

資料 大牟田簡易裁判所

248 一般登記件数

年次	登記件数		不動産登記		商業法人等の登記	その他の登記		登記簿の謄抄本閲覧、証明等の請求件数
	件数	個数	件数	個数	件数	件数	個数	
昭和57年	19,969	39,737	18,888	39,464	928	153	273	219,191
58	18,553	35,236	17,325	35,074	1,104	124	162	257,318
59	17,206	32,878	15,948	32,648	1,083	175	230	364,556
60	17,378	31,427	15,952	31,102	1,202	224	325	238,478
61	18,919	35,518	17,544	35,149	1,097	278	369	259,264

資料 福岡法務局大牟田出張所

(注) 個数とは、土地については筆数、建物は建物登記簿の1登記用紙に登記された単位をいう。

249 風俗営業者数 (各年1月1日現在)

年次	総数	1号	2号			3号	4号	6号	7号			8号
		キャバレー	料亭	カフェ	料理店	ナイトクラブ	ダンスホール	営業	パチンコ	麻雀	その他	ゲーム機
昭和58年	188	17	14	42	40	1	1	1	24	47	1	—
59	177	15	13	36	38	1	1	1	26	45	1	—
60	138	11	12	22	20	1	1	1	26	43	1	—
61	191	11	—	23	31	1	1	1	26	42	1	54
62	178	12	—	23	32	2	2	1	25	41	1	39

資料 大牟田警察署

(注) 1. 6号営業とは客席における照度を10ルクス以下で営むもの、および見とおし困難な客席で、5m²以下で営むものをいう。
2. 61年からは、料理店のなかに料亭も含む。

250 刑法犯罪発生件数と検挙件数（大牟田警察署管内）

罪種	58年		59年		60年		61年	
	発生	検挙	発生	検挙	発生	検挙	発生	検挙
総数	2,532	1,358	2,900	1,176	2,344	1,318	2,353	1,298
凶悪犯	13	11	15	14	5	6	9	8
殺人	8	8	13	13	3	3	1	—
強姦	2	2	—	—	1	2	1	5
放火	—	—	1	1	—	—	2	2
強盗	3	1	1	—	1	1	5	1
粗暴犯	118	120	232	232	124	124	99	103
凶器準備集合	8	10	—	—	—	—	—	—
恐喝	22	23	138	138	36	36	24	27
傷害	48	47	55	55	66	65	45	45
暴行	33	33	37	37	17	17	19	19
脅迫	7	7	2	2	5	6	11	12
窃盗	2,074	897	2,479	776	2,033	1,015	2,078	1,071
知能犯	273	277	137	120	136	124	118	68
詐欺	19	16	69	59	67	53	70	24
横領	43	44	60	59	51	53	46	43
偽造	211	217	8	2	18	18	2	1
瀆職	—	—	—	—	—	—	—	—
背任	—	—	—	—	—	—	—	—
風俗犯	9	10	1	1	11	13	18	24
賭博	—	—	—	—	—	3	12	17
わいせつ行為	2	2	1	1	8	7	5	6
わいせつ物	7	8	—	—	3	3	1	1
その他の刑法犯	45	43	36	33	35	36	31	24
ぞう物	16	15	2	2	1	1	6	5
その他	29	28	34	31	34	35	25	19

資料 大牟田警察署

251 特別法犯罪（大牟田警察署管内）

年次	57年	58年	59年	60年	61年
総数	27,314	27,238	23,620	21,995	22,705
道路交通	26,897	26,897	23,325	21,759	22,493
銃砲刀剣	17	42	19	14	14
軽犯罪	5	2	4	3	1
その他	395	297	272	219	197

資料 大牟田警察署

252 少年ぐ犯行為（大牟田警察署管内）

年次	57年	58年	59年	60年	61年
総数	2,615	2,329	2,714	2,958	3,324
凶器携帯	—	1	3	—	1
乱暴けんか	29	4	29	8	5
たかり	4	1	—	1	8
家出	10	15	24	16	15
怠学怠業	89	76	93	84	101
金品持出し	6	—	1	—	1
金銭濫費	—	—	—	—	—
婦女誘惑 いたす	—	1	—	—	1
不純異性交遊	5	10	5	8	27
飲酒	63	65	89	105	154
喫煙	1,409	1,227	1,443	1,428	1,305
不良交友	58	56	63	62	132
暴走行為	31	23	82	67	242
無断外泊	10	8	7	3	4
不健全娯楽	10	13	44	29	26
深夜はいかい	788	707	706	965	1,090
薬物濫用	42	68	52	142	116
その他	61	54	73	40	96

資料 大牟田警察署

(注)少年ぐ犯行為とは、20歳未満の者による罪をおかすおそれのある不良行為をいう。

253 少年犯罪（大牟田警察署管内）

罪 種	57 年	58 年	59 年	60 年	61 年
総 数	734	572	567	379	329
凶 悪 犯	19	2	2	—	4
殺 人	—	—	1	—	—
強 姦	9	1	—	—	—
放 火	—	—	1	—	—
強 盗	10	1	—	—	4
粗 暴 犯	81	72	115	121	52
恐 喝	7	19	54	25	12
傷 害	57	33	45	87	35
暴 行	17	20	16	9	5
脅 迫	—	—	—	—	—
窃 盗	475	437	397	217	238
詐 欺	1	1	—	1	2
横 領	39	38	48	33	25
賭 博	—	—	—	1	—
わ い せ つ	4	—	—	1	1
業務上過失犯	—	—	—	—	—
そ の 他	15	22	5	5	7

資料 大牟田警察署 (注)少年犯罪とは14歳以上20歳未満の者による犯罪をいう。

254 海上検挙状況

年 次	総 数	海事関係 法令違反	漁業関係 法令違反	出入国関係 法令違反	貿易関係 法令違反	刑 法 犯	海上公害関 係法令違反	その他の 法令違反
		件				数		
昭 和 59 年	443	340	57	—	—	4	40	2
60	302	222	25	—	—	15	39	1
61	254	189	44	—	—	5	16	—
		人				員		
昭 和 59 年	326	184	92	—	—	7	43	—
60	245	143	42	—	—	13	46	1
61	217	117	75	—	—	5	20	—

資料 三池海上保安部

XXI 災害および事故

255 稲麦の被害状況

(単位 ヘクタール トン)

年 度	水 稲		麦 類	
	面 積	被 害 量	面 積	被 害 量
昭 和 56 年 度	12	11	45	31
57	29	26	58	27
58	49	31	16	8
59	7	6	22	16
60	30	13	22	16

資料 経済部農林水産課

(注) 麦類は作付から収穫まで2年度にまたがっているが、作付年度により集計した。

256 産業別労働死傷者数(大牟田労働基準監督署管内)

年 度	総 数	製 造 業	鉱 業	土石採取業	建 設 業	運 輸 業	貨物取扱業	そ の 他
件								
昭 和 57 年 度	819	200	243	—	220	44	19	93
58	716	178	205	—	167	53	20	93
59	731	144	305	—	147	41	10	84
数								
60	780	135	401	—	126	13	13	92
61	909	188	459	—	124	44	7	87
死								
亡								
者								
昭 和 57 年 度	5	—	2	—	1	1	1	—
58	5	1	1	—	2	1	—	—
59	87	1	85	—	1	—	—	—
60	6	—	—	—	4	1	—	1
61	5	—	1	—	—	1	1	2
負								
傷								
者								
昭 和 57 年 度	814	200	241	—	219	43	18	93
58	711	177	204	—	165	52	20	93
59	644	143	220	—	146	41	10	84
60	774	135	401	—	122	12	13	91
61	904	188	458	—	124	43	6	85

資料 大牟田労働基準監督署

(注) この表は労働者死傷病報告により集計した。

257 救急出動件数

年 次	総 数	火 災	自然災害	水 難	交通事故	労働災害	運動競技	一般負傷	加害	自損行為	急 病	そ の 他
昭 和 57 年	2,348	4	—	3	591	27	23	209	46	35	1,071	339
58	2,599	4	—	6	641	32	15	274	46	39	1,117	425
59	2,595	7	—	6	572	55	18	268	59	32	1,257	321
60	2,641	10	7	6	596	24	12	265	54	33	1,312	322
61	2,753	5	—	2	669	31	20	291	43	41	1,257	394

資料 消防本部

258 海 難 発 生

年 次	海 難 発 生 船		被 救 助				
	隻 数	人 員	総 数		海上保安部救助		海上保安部
			隻 数	人 員	隻 数	人 員	隻 数
昭 和 57 年	17	55	5	10	2	5	—
58	8	16	3	3	—	—	—
59	13	41	10	30	2	4	—
60	248	61	209	20	3	5	2
61	15	23	10	6	—	—	2

資料 三池海上保安部

(注) 60年分は、台風13号によるものを算入した。

259 交 通 事 故 発 生

年 次	発生件数	死 者	負傷者	交 通 手 段 別			時	
				自動二輪 (含原付)	自転車	歩行者	0～8 時	8～10 時
昭 和 57 年	1,121	13	1,335	315	161	166	182	148
58	1,203	13	1,431	508	240	199	159	170
59	1,145	8	1,363	481	225	186	112	154
60	1,142	16	1,348	472	240	159	124	171
61	1,216	10	1,442	431	227	151	145	160

資料 大牟田警察署

260 火 災 の

年 次	総 数	火 災 件 数							焼失程度 (棟)		
		建 物			林 野	船 舶	車 輛	その他	全 焼	半 焼	部分焼
		総 数	延 焼	不延焼							
昭 和 57 年	113	57	8	49	10	—	4	42	17	5	53
58	105	51	13	38	1	—	6	47	24	5	51
59	137	62	4	58	8	—	8	59	6	6	50
60	101	48	5	43	11	—	4	38	8	1	39
61	142	67	10	57	26	—	3	46	22	5	56

資料 消防本部

救 助 状 況

船			自力入港船		全 損 船		人のみの海難	
と他による救助	そ の 他		隻 数	人 員	隻 数	死 亡 行方不明	救 助	死 亡 行方不明
人 員	隻 数	人 員						
—	3	5	12	45	—	—	5	13
—	3	3	5	12	—	1	3	6
—	8	26	3	11	—	—	2	8
—	204	15	8	30	31	11	6	11
—	8	6	3	16	2	1	3	7

生 状 況 (大牟田警察署管内)

間 別 件 数							年 代 別 死 傷 者 数					
10~12 時	12~14 時	14~16 時	16~18 時	18~20 時	20~22 時	22~24 時	園(幼)児	小学生	中学生	高校生	成 人	老 人
145	100	137	163	154	56	36	41	66	23	66	945	207
151	110	149	219	135	61	49	40	76	26	85	1,037	180
148	116	151	209	151	60	44	38	69	21	97	908	238
155	108	122	218	138	65	41	42	64	15	62	941	240
134	129	143	224	176	64	41	43	54	24	59	1,019	253

概 況

焼失面積		罹 災 世 帯			死 傷 者		損 害 見 積 額 (千円)					
建 物 (m ²)	林 野 (アール)	全 損	半 損	小 損	死 者	傷 者	総 数	建 物	林 野	車 輛	船 舶	その他
2,252	620	20	5	36	2	12	118,586	116,942	15	166	—	1,463
2,797	—	15	4	41	4	11	131,558	131,220	10	254	—	74
1,881	133	11	10	41	3	21	164,964	160,415	26	597	—	3,926
1,090	197	8	—	42	2	11	32,920	30,411	675	1,340	—	494
2,357	296	12	5	37	—	20	126,011	124,824	98	871	—	218

261 原因別火災発

年次	総数	電気関係					ガス器具類 (含、ガス溶接機)	油類		車	危険物			使用		
		電熱器具類	電灯	電気装置	送配線	漏電		石油ストーブ、石油コンロ、不良	同取扱不良		化学薬品	油類(含発引火)	その他	風呂(含、油、ガス)かまど	こんろ(含、油、ガス)かまど	火鉢こたつ
昭和52年	112	1	-	3	1	-	2	-	2	4	-	7	-	5	3	1
53	122	-	1	2	-	-	2	2	-	6	-	10	-	5	5	-
54	98	1	1	1	3	-	4	1	1	6	-	10	-	5	5	-
55	100	1	-	1	1	1	-	1	1	7	-	10	-	3	11	-
56	90	3	-	-	4	1	2	3	2	2	-	3	-	5	1	-
57	113	-	2	4	2	-	3	1	1	4	1	4	-	4	6	1
58	105	1	-	1	1	-	2	-	4	6	-	-	-	1	12	-
59	137	-	-	2	4	1	12	1	1	2	-	8	1	1	3	-
60	101	-	-	2	2	1	1	3	1	-	-	3	-	2	16	-
61	142	5	-	3	-	4	2	-	1	-	-	-	-	7	13	-

資料 消防本部

262 時間別覚知別火災発生件数

年次	火災件数	時間別件数								覚知別件数					
		0時	3時	6時	9時	12時	15時	18時	21時	119	一般加入電話	警察電話	駆込通報	鎮火後通報	その他
昭和52年	112	11	4	3	14	24	27	19	10	85	3	4	-	18	2
53	122	6	4	6	19	32	36	15	4	109	1	2	-	9	1
54	98	9	6	7	11	19	23	15	8	83	-	4	1	9	1
55	100	8	11	7	9	18	24	19	4	75	1	3	2	10	9
56	90	10	6	3	9	14	27	18	3	75	2	1	3	8	1
57	113	15	4	4	11	23	32	17	7	98	1	1	-	13	-
58	105	7	2	5	15	25	21	19	11	89	2	-	-	13	1
59	137	13	4	8	21	35	34	12	10	112	3	2	3	15	2
60	101	7	6	6	10	30	24	12	6	79	5	1	2	13	1
61	142	10	2	11	16	36	36	15	16	111	4	1	3	15	8

資料 消防本部

生 件 数

取	火 の 不 始 末						煙 突			た	弄	自	落	放	不	そ	年 次
	た	野	口線	マ	花	そ	飛	過	破								
灰	き	焼	ク	ッ	火	の	火	熱	損	こ	発	火	火	火	火	他	
2	25	-	1	6	1	1	1	-	-	7	10	-	1	21	1	6	52
1	34	1	3	3	2	1	1	3	2	9	15	-	1	8	1	4	53
2	13	-	1	3	2	-	-	1	-	10	7	1	-	16	4	-	54
2	10	-	1	-	-	1	1	2	-	4	13	1	1	16	7	4	55
1	10	-	6	3	2	-	6	2	-	14	7	-	-	8	3	2	56
1	23	-	3	2	6	1	-	1	-	16	9	1	-	9	2	6	57
3	21	1	3	5	1	2	-	1	1	13	10	-	1	11	4	-	58
1	34	-	-	7	4	1	-	1	-	17	12	1	-	15	6	2	59
4	22	-	-	1	2	1	-	-	-	16	11	1	-	9	3	-	60
2	24	-	2	1	1	1	-	1	1	19	15	-	-	33	7	-	61

263 消 防 施 設

年 次	消 防 署									消 防 団				消 防 水 利		
	消 防 吏 員 数	消 防 自 動 車								団 員 数	機 械			消 火 栓 (公 設)	貯 水 槽 (公 設)	プ ール
		総 数	ボ ン プ 車	タ ン ク 車	化 学 車	は し ご 車	救 急 車	広 報 車	そ の 他 の 車		消 自 防 動 車	車 輛 他	可 搬			
昭 和 52 年	124	17	2	5	1	2	2	2	3	735	11	5	48	1,688	106	37
53	124	16	3	3	1	2	2	2	3	733	11	5	47	1,740	111	37
54	130	17	3	3	1	2	3	2	3	735	12	5	40	1,798	118	37
55	130	18	3	4	1	1	3	2	4	732	12	6	40	1,825	117	38
56	130	16	2	3	1	1	3	2	4	724	12	6	40	1,836	121	38
57	130	16	2	3	1	1	3	2	4	728	12	6	40	1,860	135	41
58	130	16	3	3	-	1	3	2	4	726	12	6	40	1,849	141	40
59	130	16	3	3	-	1	3	2	4	740	12	6	40	1,883	147	41
60	130	16	3	3	-	1	3	2	4	739	12	6	41	1,941	154	42
61	130	16	3	3	-	1	3	2	4	740	12	6	41	1,976	151	42

資料 消防本部

大牟田のあゆみ

古 代

景行天皇高田行宮にいたもう時歴木の巨木があったのにちなみ「御木の国」と称せられた

平安朝時代

弘仁14年 823 三毛中納言源師親が普光寺を建立
延喜の頃 901 三毛郡と称せられた
932 三毛師方が宮原天満宮を建立

鎌倉時代

1192 今山岳の活動により三つの池出現、頼朝の時三池と称せられた

室町時代

文明元年 1469 伝治左衛門という一農民が山中で焚火中、燃える石（石炭）を発見
慶長の頃 1600 立花氏が三池を領治

江戸時代

寛文4年 1664 平塚喜左衛門が早鐘山の谷に堤を築く
延宝2年 1674 三池藩が早鐘山の谷に眼鏡橋をかけた
享保6年 1761 柳河藩家老 小野春信 平野鷹取山の地を賜り同年11月ここで石炭の採掘を始めた
寛政2年 1790 三池藩が石山法度を布告
4年 1792 温泉岳（雲仙岳）爆発、大津波におそわれる
享和3年 1803 立花内善 吉ヶ谷の大堤を築く
文化3年 1812 伊能忠敬一行三池郡地方を測量
嘉永6年 1853 三池藩で生山を開坑
安政4年 1857 生山、平野山両坑の境界争い始まる
明治5年に再度争い起り三瀧県から中止を命ぜられる
" " 大浦坑開坑、大正15年閉鎖

明治時代

明治2年 1869 立花種恭 三池藩知事に任じられる
4年 1871 三池藩士族が石炭採掘を願い出た
" " 三池藩三池県となり同年11月久留米、柳河、三池の三県を廃して三瀧県となる
6年 1873 炭坑一円が官山となった
" " 三瀧県囚徒を三池炭山に初めて使役
" " 天梁、御木、咸休等の小学校が設立

明治 7年 1874 大牟田郵便局設立
8年 1875 梅谷坑口付近に初めてコークス炉が建設される
9年 1876 志賀巽軒が銀水義塾を建て九州各地の子弟を教育、後伝習館分校を経、銀水高等小学校となる
" " 三瀧県を廃し福岡県に合併
10年 1877 浜田又平熊本県から来て小浜の干拓に従事、数年後に完成
" " 石炭搬出のため大牟田川口の航路拡大に着手
11年 1878 大浦坑、大牟田川口間の馬車鉄道完成
16年 1883 七浦坑操業開始、明治30年廃坑
" " 三池集治監設置、のち三池監獄を経て三池刑務所と改称され、昭和6年廃止された
17年 1884 三池鉱山本局、七浦間に初めて電話開通
19年 1886 地元金融機関として初めて三池銀行江浦村に設立、翌年大牟田支店開設（現三井銀行大牟田支店）
20年 1887 地元初の会社として三池土木会社設立
" " 宮浦坑が出炭操業開始
22年 1889 政府から炭山の営業権一切の引き渡しを終わり三池炭鉱社名で営業開始
" " 町制実施、大牟田町、三池町ができる
" " 三池紡績会社設立、九州紡績と改称後鐘紡に合併、昭和17年廃止
24年 1891 九州鉄道KK久留米、高瀬間開通、大牟田駅開設
" " 宮浦、横須浜間専用鉄道敷設
27年 1894 三池初めての発電所、七浦発電所新設坑外に初めて電灯がともる
29年 1896 郡制施行、三池郡大牟田町となる
" " 勝立坑操業開始、昭和3年廃止
31年 1898 宮原坑操業開始、昭和6年廃止
" " 直轄坑夫を募集
35年 1902 大牟田港起工
" " 万田坑操業開始、昭和26年廃止
36年 1903 大牟田郵便局で電話開始
41年 1908 三池港竣工、開港場に指定される
42年 1909 三池港開門完成、長崎税関三池税関所開所
45年 1912 わが国初の副産物回収コッパース炉操業開始、同年4月ガス、タール工場運転開始、三井化学工業KKの基礎が確立
" " 港務所と万田間専用電道が電化される

大正時代

大正 3年 1914 三池製煉所が亜鉛製煉操業開始
 5年 1916 電気化学大牟田工場建設操業開始
 6年 1917

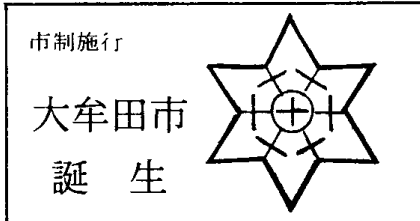

7年 1918 万田坑に暴動事件起こり、各坑に罷業
 続出、軍隊の出動となった
 10年 1921 上水道市内一部に通水開始
 12年 1923 四山坑が出炭開始
 13年 1924 製作所中心に労働争議が起こった
 " " 宮浦大斜坑で出炭開始
 15年 1926 市制10周年記念国産共進会開催
 " " 銀水駅開設

昭和時代

昭和 2年 1927 大牟田電気軌道、旭町、四山間竣工
 4年 1929 大牟田駅、三池町間初めてバス開通
 " " 三川町を市に編入
 " " 記念グラウンド(天皇即位の御大典記念)完成
 5年 1930 坑内請負制度廃止、女子坑内夫の入坑
 禁止
 " " 囚人の採炭作業や馬匹使役を廃止
 6年 1931 三池窒素工業KKを設立、合成硫安製
 造開始。同12年東洋高压と合併
 7年 1932 大牟田港県費支弁港湾に指定
 " " 大牟田商工会議所設立
 9年 1934 腸チフス流行(患者582人)
 10年 1935 東洋高压大牟田工場竣工、硫安製造開
 始 同25年から尿素製造を始めた
 11年 1936 大牟田市役所が新築落成
 12年 1937 爆発赤痢発生(患者約12,000人、死者
 約500人)
 13年 1938 九州鉄道KKの電車、栄町まで開通、
 翌年7月大牟田駅まで延長される
 15年 1940 わが国初の石油合成法による人造石油
 生産に成功、三井化学移管後同18年三
 池石油合成KK設立にともない生産継続
 " " 三川坑で採炭開始
 16年 1941 玉川村、駛馬町、三池町、銀水村を市
 に編入
 " " 東洋軽金属KK設立、終戦とともに操
 業中止
 17年 1942 全市大水害に襲われた
 " " 市立図書館、有明町に開館
 18年 1943 大牟田市消防署設立
 19年 1944 工場地帯が空襲をうける
 20年 1945 市内中心地、工場地帯が空襲のため甚
 大な被害をうけた

昭和21年 1946 三池合成工業KK設立、人造石油製造
 から各種化学製品製造に転換、37年三
 井化学と合併
 22年 1947 港第二発電所運転開始
 23年 1948 大牟田警察署、自治体警察となり、29
 年県警察にもどった
 24年 1949 県立保健所市に移管、市保健所が設立
 25年 1950 市立病院が不知火町に新築落成
 27年 1952 市内電車が廃止
 " " 炭労の無期限ストライキ始まり、2ケ
 月におよんだ
 " " 国営三池干拓建設事業起工、42年9月
 完工
 28年 1953 人工島初島大牟田市編入
 29年 1954 市民会館落成
 30年 1955 健老町地先埋立地大牟田市編入
 31年 1956 市立動物園誕生
 32年 1957 延命プール完成
 " " 市制40周年記念事業として大牟田産業
 科学大博覧会開催(会期51日、経費3
 億円)
 33年 1958 市体育館が完成
 34年 1959 三井鉱山の企業合理化の一端として製
 作所がKK三井三池製作所として独立
 35年 1960 三池炭鉱の企業合理化をめぐり、史上
 最大の争議がはじまり10カ月におよ
 んだ
 " " 本浜田町地先埋立地大牟田市に編入、
 西新町と呼称する
 " " 九州電力新港発電所運転開始
 36年 1961 東洋高压大牟田工業所にテキサコ式ガ
 ス発生炉建設、ガス源がコークスから
 原油に切り換えられた
 37年 1962 本市が「産炭地域振興臨時措置法」に
 もとづく6条地域に指定された
 " " 交通安全都市宣言
 " " 7月集中豪雨による被害続出(浸水家
 屋11,252戸)
 " " 新地町地先埋立地大牟田市編入
 " " 産炭地振興初の企業として三池コーク
 スKK設立、40年大牟田工場完成
 38年 1963 国立有明工業高等専門学校開校
 " " 集中豪雨による被害続出(浸水家屋
 3,474戸)
 " " 11月9日三川鉱炭じん爆発により大災
 害が起こり死者458人、日本炭鉱史上
 第2の重大事故となる
 39年 1964 市財政危機により「地方財政再建促進
 特別措置法」の準用指定をうけた
 " " NHKと民放3社のテレビ中継局完成
 " " 新産業都市に正式指定された
 " " 白川小学校で集団赤痢発生(患者198人)
 " " 暴力追放都市宣言
 " " 「ばい煙規制法」が適用された
 " " 農村有線放送電話事業開始、昭和50年
 廃止
 40年 1965 第2人工島に四山鉱坑口移転
 " " 三池工業高等学校、全国高等学校野球

昭和40年	1965	選手権大会で初優勝 西鉄バス、準急「くまがわ」と衝突、 死者5人、重軽傷者22人	昭和51年	1976	各地番変更 大牟田高等学校、全国高等学校駅伝大 会で二連勝
41年	1966	10年ぶり沖縄定期航路再開	52年	1977	記録的な寒害で水道管破裂続出
"	"	三池港線道路、白金立体交差建設工事 着手、同43年4月完成	"	"	潜塚古墳が国指定の文化財に
"	"	白金区画整理完了、千代町延長	"	"	市立保健所改築完成
42年	1967	大浦焼却場から飛火、異常乾燥で2日 間の山火事	"	"	市制施行60周年を迎える
"	"	大牟田川から水銀反応あらわれる	"	"	三井石炭と有明炭鉱合併で520万トン 体制整う
"	"	70年振りの日照続き農作物の被害甚大	53年	1978	荒尾市との境界確定訴訟を起こす
43年	1968	三井アルミニウム工業KK設立、大牟 田、荒尾地区へ進出決定	"	"	大牟田港泊地埋め立着工56年完成
"	"	上水道の延命配水池完成	"	"	SRC5Lプラント試験運転開始
"	"	東洋高圧と三井化学合併	"	"	労働福祉会館オープン
"	"	九州で初めて大牟田水域の水質基準き まる	"	"	三井三池製作所が、中国向け採炭プラ ントの輸出契約
"	"	通町地区区画整理事業始まる	"	"	三池山生活環境保全林整備事業に着工 56年完成
44年	1969	西鉄新栄町駅および商店街建設始まる	54年	1979	公害発生源の三井コークスG炉を廃止
"	"	待望の市民交通災害共済制度スタート	"	"	消防北部出張所建設着工、55年完成
"	"	三井アルミ130メートル大煙突完成	"	"	宮浦公園にナイター施設が完成
"	"	健老清掃工場完成	55年	1980	市議会に大牟田地域再開発促進特別委 員会を設置
45年	1970	西鉄新栄町スタート、新ショッピング センター誕生	"	"	市民会館(仮称)積立基金条例制定
"	"	第3人工島三池島完成	"	"	大牟田市再開発市民会議の結成
"	"	三井アルミ電解工場完成、アルミ地金 初生産	"	"	市立勝立地区公民館、勝立支所オープン (電送システムを採用)
46年	1971	「企業都市から市民都市へ」60年代を 目指すマスタープラン基本構想議決	"	"	新栄町商店街のアーケード、カラー舗 装完成
"	"	市立養護学校開校	56年	1981	電気税訴訟の訴えの取りさげ
47年	1972	三池港三井の私港から県管理港へ	"	"	障害者福祉都市の指定うける
"	"	有明広域市町村圏(2市5町)スタート	"	"	新三池港整備計画素案できる
"	"	70歳以上の医療費無料になる	"	"	再開発促進特別委員会に、発展計画推 進部会(新三池港、ニュータウン、企 業誘致、教育、文化)4部を設置
48年	1973	ごみ収集料無料に、し尿は人頭割に	"	"	大牟田市・大同市友好都市締結式
"	"	市立老人福祉センターオープン	"	"	三井・東レが(カーボンファイバー開 発)CMT開発KKを設立
"	"	し尿紛争起き、市直営化の方向で解決	57年	1982	KK九州精密機器(電気関係プラスチ ック成形工場)着工
"	"	水俣病類似患者問題発生	"	"	雇用開発センター発足
"	"	市立青年の家オープン	"	"	水道庁舎完成
"	"	公害病救済の地域指定受ける	"	"	養護老人ホーム吉野園完成
"	"	市に行財政確立対策本部を設置、地方 自治確立を目指して運動を展開する	"	"	市制施行65周年を迎える
49年	1974	大牟田ハイツオープン	"	"	市民憲章制定(企画推進委員会が発足)
"	"	大牟田川・港しゅんせつ工事始まる	"	"	大牟田・荒尾両市の境界問題円満解決 (9月境界線確定訴訟取り下げ)
"	"	市民体育館オープン、全国高等学校総 合体育大会行われる	"	"	全日本大学ソフトボール選手権大会開 かれる(延命球場など、男女44チーム)
50年	1975	電気税訴訟を起こす	"	"	市の木「くぬぎ」、市の花「やぶつば き」に決まる
"	"	菊池川新導水路完成	58年	1983	大牟田小学校開校(笹林・不知火小学 校統合廃止)
"	"	公共下水道処理始める	"	"	三井石炭自家発電所(3月1日火入れ、 6月から営業開始)出力4万7500KW
"	"	公害による特定呼吸器病患者を市独自 で救済	"	"	市民憲章碑完成
"	"	大牟田高等学校、全国高等学校駅伝大 会で優勝	"	"	福祉の森完成
51年	1976	市立歴木保育所完成	59年	1984	1月18日 有明鉱坑内火災により死者 83人
"	"	三井バーディッシュ染料KK大牟田工場 着工			
"	"	大浦ごみ埋立地造成			
"	"	有明炭鉱営業出炭にはいる			
"	"	復興土地区画整理事業に伴い、町界町			

昭和59年	1984	羽山台小学校開校
"	"	新葬斎場完成
"	"	歴史資料館オープン
"	"	勤労身体障害者教養文化体育施設，サン・アビリティーズ，オープン
60年	1985	大牟田・荒尾清掃施設組合設立
"	"	総合福祉センターオープン
"	"	大牟田市友好代表団中国各郡市を訪問
61年	1986	新開クリーンセンター起工式
"	"	九州帝京短大起工式
"	"	甘木配水池完成
"	"	大牟田文化会館開館
"	"	「地方都市中心市街地活性化計画」のパイロットモデル都市認定うける
"	"	大同市歌舞団公演
"	"	第八次石炭政策答申
"	"	コミュニティマート構想モデル事業地域指定うける。
62年	1987	九州ハイテク工業操業開始
"	"	九州帝京短期大学開校
"	"	有明ニューメディアサービス（株）設立
"	"	市制施行70周年を迎える。

歴 代 市 長

歴 順	氏 名	就任年月日	退任年月日	歴 順	氏 名	就任年月日	退任年月日
初代	巖谷 忠順	T 6. 7. 3	T 10. 7. 2	11	田中 忠蔵	S 26. 4.26	S 30. 4. 3
2	岩井 敬太郎	T 11. 3.23	T 15. 3.	12	細谷 治嘉	S 30. 5. 2	S 34. 4.29
3	"	T 15. 4.	S 4. 8.10	13	"	S 34. 5. 2	S 38. 4.29
4	奥村 長作	S 4.11.23	S 8.11.22	14	円 仏 末吉	S 38. 5. 2	S 42. 4.29
5	前田 慎吾	S 9. 5. 4	S 12.12. 4	15	田中 忠蔵	S 42. 4.30	S 46. 4.29
6	田中 修	S 13. 1.23	S 17. 1.22	16	山田 亀一	S 46. 4.30	S 50. 4.29
7	"	S 17. 1.23	S 21. 1.22	17	古賀 治	S 50. 4.30	S 54. 4.29
8	荒木 万寿夫	S 21. 1.31	S 22. 4. 2	18	黒田 穰一	S 54. 4.30	S 58. 4.29
9	"	S 22. 4. 7	S 22. 4.18	19	"	S 58. 4.30	S 61.12.16
10	田中 忠蔵	S 22. 6. 4	S 26. 3.29	20	塩塚 公一	S 62. 2. 1	現 在

歴 代 助 役

歴 順	氏 名	就任年月日	退任年月日	歴 順	氏 名	就任年月日	退任年月日
初代	宇野 誠	T 6.	T 7.	13	宮前 碩雄	S 34. 10. 15	S 38. 6. 18
2	吉田 斎	T 7. 11. 7	T 11. 11. 6	14	鳥越 義孝	S 38. 6. 17	S 42. 6. 16
3	竹尾 英敏	T 11. 11. 30	T 15. 11. 29	15	山田 亀一	S 42. 7. 28	S 46. 3. 9
4	鷺塚 正人	S 2. 5. 14	S 6. 5. 15	16	松葉 幸生	S 46. 7. 23	S 50. 7. 22
5	井上 秀太郎	S 7. 1. 15	S 11. 1. 14	17	重枝 幹人	S 50. 9. 20	S 52. 9. 26
6	"	S 11. 1. 15	S 12. 12. 14	18	舛永 栄吉	S 53. 7. 1	S 54. 6. 4
7	中富 鉄之助	S 13. 2. 1	S 17. 2. 4	19	瓜生 孝	S 54. 6. 13	S 56. 3. 31
8	"	S 17. 2. 5	S 21. 2. 4	20	河口 政俊	S 56. 4. 1	S 60. 3. 31
9	田中 忠蔵	S 21. 3. 8	S 22. 5. 17	21	石川 北	S 60. 4. 1	S 62. 2. 4
10	山田 亀一	S 22. 10. 10	S 26. 10. 2	"	塩塚 公一	"	S 62. 1. 16
11	"	S 26. 10. 15	S 30. 7. 8	22	石川 北	S 62. 2. 28	現 在
12	坪沼 寿義	S 30. 11. 18	S 34. 8. 1				

歴 代 収 入 役

歴 順	氏 名	就任年月日	退任年月日	歴 順	氏 名	就任年月日	退任年月日
初代	大坪 虎次郎	T		11	猿渡 清一郎	S 29. 3. 6	S 33. 3. 5
2	森 四郎	T 8. 2.26	T 12. 2.25	12	吉田 安夫	S 34. 3.14	S 38. 3.10
3	"	T 12. 5.14	S 2. 3.29	13	小川 留吉	S 38. 6.17	S 42. 6.16
4	"	S 2. 5.14	S 6. 5.13	14	"	S 42. 7.28	S 46. 7.22
5	"	S 6. 7.18	S 10. 7.17	15	"	S 46. 7.22	S 50. 7.23
6	井形 政太郎	S 11. 1.22	S 15. 1.21	16	吉田 倬三	S 50. 9.20	S 54. 6. 4
7	"	S 15. 1.22	S 19. 1.23	17	中村 清次郎	S 54. 6.13	S 58. 6.12
8	"	S 19. 1.24	S 23. 1.23	18	桑野 不二夫	S 58. 7. 19	S 62. 2.25
9	"	S 23. 1.23	S 25. 1. 6	19	徳久 志出熊	S 62. 2.28	現 在
10	猿渡 清一郎	S 25. 2.22	S 29. 2.21				

歴代市会議長

歴 順	氏 名	就任年月日	退任年月日	歴 順	氏 名	就任年月日	退任年月日
初代	福井 福太郎	T 6. 5.12	T 7. 3.19	12	境 慧	S 26. 5.10	S 30. 5. 1
2	森 時三郎	T 7. 4.23	T 10. 4.30	13	〃	S 30. 5.18	S 34. 5. 1
3	吉田 卯三郎	T 10. 5.16	T 14. 4.20	14	舛永 栄吉	S 34. 5.18	S 38. 5. 1
4	臼田 久内	T 14. 5. 8	S 4. 4.30	15	境 慧	S 38. 5.15	S 42. 5. 1
5	平山 喜録	S 4. 5.11	S 8. 4.30	16	〃	S 42. 5.15	S 46. 5. 1
6	〃	S 8. 5.11	S 12. 4.30	17	〃	S 46. 5.14	S 50. 5. 1
7	鶴 惣市	S 12. 6. 1	S 17. 5.20	18	堺 親義	S 50. 5.13	S 54. 5. 1
8	〃	S 17. 6.20	S 22. 2.14	19	境 造	S 54. 5.24	S 56. 9.30
9	江上 平	S 22. 2.22	S 22. 4.29	20	山浦 勇次郎	S 56. 9.30	S 58. 5. 1
10	藤津 潔	S 22. 5.24	S 24. 6.30	21	〃	S 58. 5.19	S 62. 5. 1
11	坂井 又雄	S 24. 6.30	S 26. 4.29	22	矢野 太刀男	S 62. 5.18	現 在

歴代市会副議長

歴 順	氏 名	就任年月日	退任年月日	歴 順	氏 名	就任年月日	退任年月日
初代	吉田 卯三郎	T 6. 5.12	T 10. 4.30	12	境 慧	S 24. 6.30	S 26. 4.29
2	浜田 義孝	T 10. 5.16	T 12.12.17	13	加倉 広斗	S 26. 5.10	S 30. 5. 1
3	平山 喜録	T 13. 3.27	T 14. 4.30	14	江上 平	S 30. 5.18	S 34. 5. 1
4	大道 常吉	T 14. 5. 8	S 4. 4.30	15	松本 勇	S 34. 5.18	S 38. 4. 2
5	水町 浅五郎	S 4. 5.11	S 7.12.13	16	野方 重男	S 38. 5.15	S 42. 5. 1
6	円 仏七蔵	S 7.12.19	S 8. 4.30	17	〃	S 42. 5.15	S 46. 5. 1
7	〃	S 8. 5.11	S 12. 4.30	18	佐藤 猛	S 46. 5.14	S 50. 5. 1
8	吉永 節治	S 12. 6. 1	S 17. 5.20	19	平山 隆博	S 50. 5.13	S 54. 5. 1
9	古賀 喜太郎	S 17. 6.20	S 22. 2.13	20	中原 勝喜	S 54. 5.24	S 58. 5. 1
10	古賀 常吉	S 22. 2.22	S 22. 4.29	21	〃	S 58. 5.19	S 62. 5. 1
11	坂井 又雄	S 22. 5.24	S 24. 6.30	22	安部 靖	S 62. 5.18	現 在

市議会のしくみ

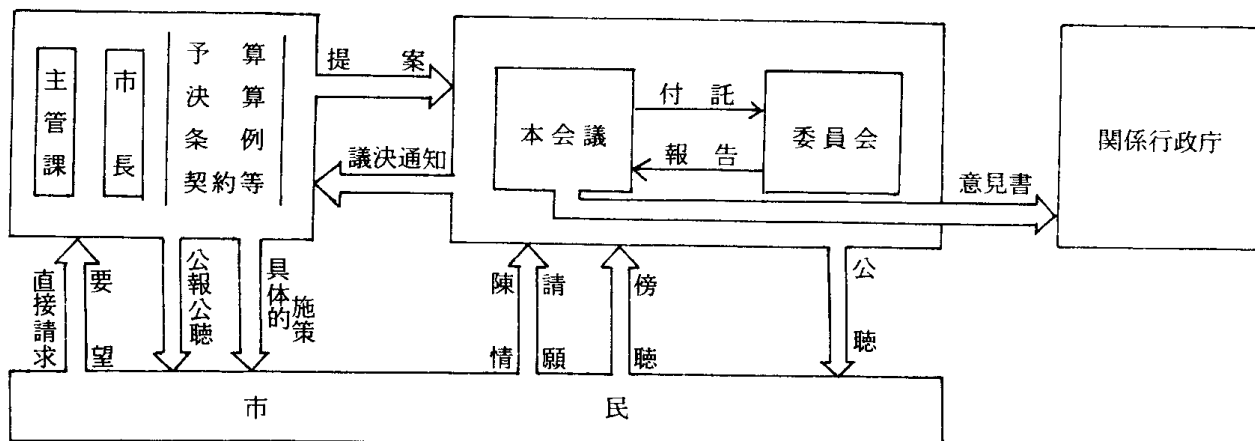

大牟田市役所機構一覽表

昭和 62 年 4 月 1 日現在

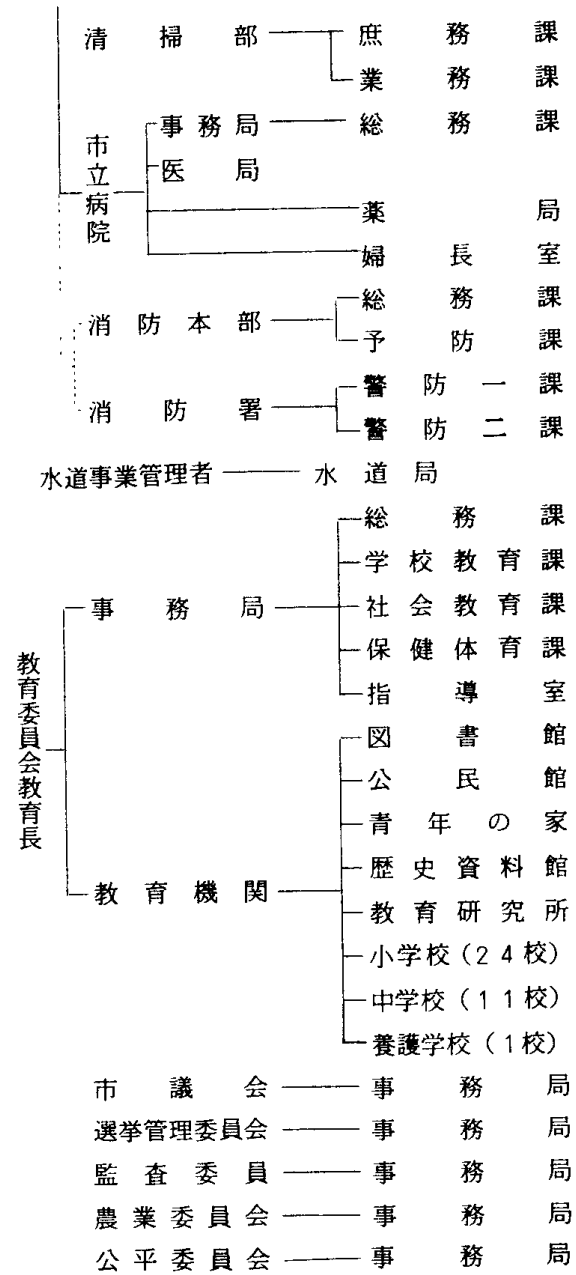
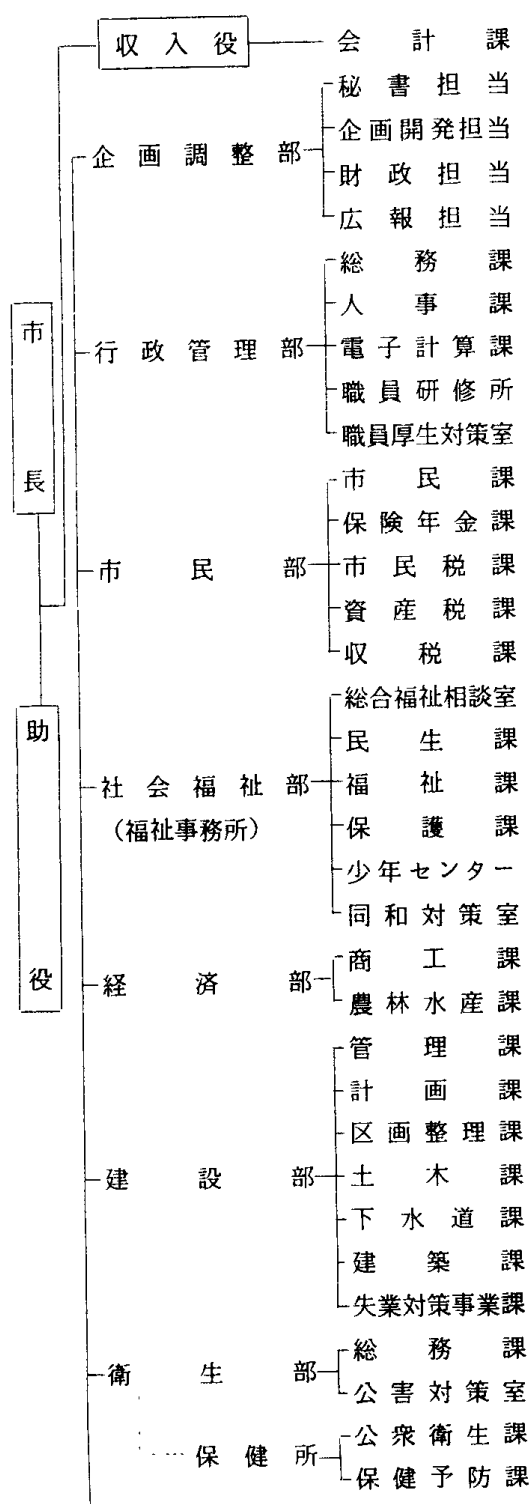

大牟田市にある文化財一覧表

S 62. 3. 31 現在

行政区分	指定区分	指定年月日	文化財の名称	数量	所在地
国指定	建造物 (重要文化財)	昭45. 6. 17	早鐘眼鏡橋 (付, 旧水路10m)	1 基	早鐘町128
"	史跡	昭36. 4. 5	萩ノ尾古墳	1 基	萩尾町290ほか
"	"	昭52. 2. 17	潜塚古墳	1 基	黄金町1丁目469ほか
県指定	彫刻	昭33. 3. 20	木造薬師如来坐像	1 軀	大字今山字本村2538 普光寺境内
"	"	昭38. 1. 9	木造慈覚大師坐像	1 軀	" "
"	考古資料	昭32. 8. 5	黒崎山舟形石棺	1 基	大牟田市歴史資料館内
"	"	昭33. 3. 20	宮原石層塔残欠	1 基	宮原町1丁目19
"	"	昭33. 10. 29	不動明王板碑(附一乗 経供養板碑)	1 基 (1 基)	大字今山字本村2538 普光寺境内
"	"	昭33. 10. 29	石造六地藏幢	1 基	大字倉永872
"	"	昭33. 10. 29	南無阿弥陀仏名号板碑 (附石層塔残欠)	1 基 (1 基)	藤田町743 藤田天満宮境内
"	"	昭34. 3. 23	石 甲	1 個	大牟田市歴史資料館内
"	"	昭36. 4. 5	今山普光寺ならびに 定林寺石塔群	1 括	大字今山字本村 大字今山字大塔
"	"	昭37. 4. 13	宮原天満宮石幢残欠	1 基	宮原町1丁目191 宮原天満宮境内
"	"	昭38. 1. 9	蜜柑山舟形石棺	1 基	大牟田市歴史資料館内
"	"	昭45. 5. 2	乙宮神社の石殿	1 基	宮坂町20 乙宮神社境内
"	"	昭57. 4. 1	倉永古墳壁画残欠	1 基	大牟田市歴史資料館内
"	"	昭57. 4. 1	高塚舟形石棺	1 基	"
"	"	昭57. 4. 1	古城山家形石棺	1 基	"
"	民俗文化財	昭38. 1. 9	湯谷柳河領境界石	2 本	大字四箇字湯谷
"	"	昭33. 10. 29	早鐘池弁財天碑	1 基	合成町
"	天然記念物	昭33. 3. 20	臥竜梅	1 叢	大字今山字本村2538 普光寺境内
"	"	昭54. 3. 6	土穴のエノキ	1 本	大字櫟野字土穴928
市指定	考古資料	昭34. 12. 12	護福寺跡石塔残欠	2 基	藤田町672
"	"	昭42. 10. 11	大間劫月院跡石造遺物	1 括	大字三池226
"	"	昭42. 10. 11	明正寺六地藏幢	1 基	大字三池775 明正寺境内
"	"	昭50. 3. 18	定林寺中興開山塔	1 基	大字今山字大塔 定林寺境内
"	"	昭50. 3. 18	本村の角柱塔婆	1 基	大字勝立字本村
"	民俗文化財	昭37. 7. 16	焚石山鎮守社稲荷石祠	1 基	大字宮崎51 森清隆宅地内
"	"	昭50. 3. 18	三池氏供養塔	2 基	大字今山字大塔 定林寺境内
"	史跡	昭37. 7. 16	歴代三池藩主墓地	2ヶ所	大字今山2719他 紹運寺境内ほか
"	"	昭38. 7. 11	上内立花内膳家墓地	1ヶ所	大字上内柵2248
"	天然記念物	昭41. 9. 30	上内のイチイガシ	1 株	大字上内1528 上内八幡宮境内
"	"	昭44. 6. 11	黒崎の大樟	1 株	大字岬2363 玉垂神社境内
"	"	昭50. 3. 18	櫟野のトベラ樹	1 株	大字櫟野字大久保尻693-1・2
"	"	昭61. 4. 16	一ノ尾のアラカシ	1 株	大字教楽木字一ノ尾841
"	"	昭61. 4. 16	下正原のシラカシ	2 株	大字勝立字下正原1685
"	民俗芸能	昭50. 3. 18	岡天満宮祭礼行事		大字上内 岡天満宮

市 町 村 主

この表は有明広域市町村圏（2市5町）及び県下の主な都市の主要指標である。
自治省要項に基づく有明広域市町村圏は、大牟田市、柳川市、高田町、瀬高町、

区 分	調 査 時 期	大牟田市	柳川市	高田町	瀬高町	大和町
面積(Km ²)	昭和60年10月1日	80.55	37.96	40.40	38.13	22.15
人口総数	昭和60年国勢調査	159,424	44,942	17,766	27,519	19,178
男	"	73,895	21,326	8,509	13,083	9,180
女	"	85,529	23,616	9,257	14,436	9,998
世帯数	"	50,669	11,269	4,409	6,899	4,391
人口密度(1Km ²)	"	1,979.2	1,183.9	439.8	721.7	865.8
0歳～14歳人口	"	31,633	9,288	3,653	5,779	4,059
15歳～64歳人口	"	103,843	29,944	11,416	17,895	12,751
65歳以上人口	"	23,917	5,710	2,697	3,845	2,368
就業者総数	"	64,365	20,813	8,561	13,067	9,128
第1次産業	"	2,815	4,606	2,751	2,924	2,894
第2次産業	"	20,403	5,712	2,389	3,795	2,590
第3次産業	"	40,999	10,483	3,419	6,331	3,637
事業所数(国営を含む)	昭和61年7月1日	8,455	2,379	648	1,429	776
うち第2次産業	"	1,004	561	145	306	203
うち第3次産業	"	7,450	1,812	498	1,122	572
従業者数(国営を含む)	"	67,740	13,399	4,976	8,368	3,890
うち第2次産業	"	21,731	4,374	2,715	3,008	1,587
うち第3次産業	"	46,005	9,007	2,212	5,320	2,299
農家総数	昭和60年2月1日	2,491	3,349	2,157	2,378	1,831
専業	"	482	152	422	465	150
第1種兼業	"	290	574	372	511	216
第2種兼業	"	1,719	2,623	1,363	1,402	1,465
農家世帯員数	"	10,492	16,172	10,047	11,395	9,199
農業従事者数	"	6,248	8,360	5,993	6,304	5,165
総経営耕地面積(アール)	"	131,153	197,144	209,587	180,208	137,903
林家数	昭和55年2月1日	825	62	475	133	22
保有山林面積(ヘクタール)	"	546	150	304	193	19
林野面積(ヘクタール)	昭和55年8月1日	1,471	—	463	420	—
海面漁業経営体数	昭和58年11月1日	384	1,127	98	5	784
うち個人経営体数	"	373	1,127	98	5	781
内水面養殖業経営体数	"	4	30	1	—	1

資料 「61年版福岡県勢要覧」, 「60年福岡県の工業」, 「60年福岡県交通年鑑」, 「福岡県地

要 指 標

大和町, 三橋町, 山川町である。

三橋町	山川町	北九州市	福岡市	久留米市	直方市	大川市	筑後市
16.46	26.26	480.01	336.82	123.93	61.63	33.49	42.37
17,743	6,324	1,056,402	1,160,440	222,847	64,479	47,837	43,359
8,406	3,010	506,618	568,166	106,395	30,420	22,909	20,611
9,337	3,314	549,784	592,274	116,452	34,059	24,928	22,748
4,479	1,482	358,382	433,348	68,666	19,945	11,990	11,224
1,077.9	240.8	2,198.0	3,445.3	1,798.2	1,046.2	1,428.4	1,023.3
3,859	1,395	223,518	252,373	50,239	13,724	10,190	9,391
11,613	3,956	723,711	816,422	150,035	43,142	32,051	28,459
2,271	973	108,757	90,726	22,572	7,613	5,596	5,508
8,254	3,170	449,493	523,875	99,130	27,607	23,707	20,290
1,216	1,381	6,927	9,033	6,825	1,172	2,792	3,145
2,690	621	142,147	100,416	22,575	9,286	10,724	6,567
4,333	1,165	299,530	411,008	69,570	17,096	10,155	10,577
1,124	259	61,073	75,613	14,400	3,344	3,754	2,282
292	54	7,861	8,770	1,905	555	1,533	569
832	205	53,190	66,803	12,486	2,785	2,037	1,705
7,341	1,180	500,253	663,396	111,811	27,682	24,854	17,836
2,227	372	147,260	110,258	24,960	8,456	13,463	8,069
5,114	808	351,248	551,704	86,742	19,167	11,372	9,718
1,515	823	5,681	5,520	5,411	1,297	2,392	2,509
170	259	936	833	953	183	265	433
247	235	715	678	1,060	137	475	643
1,098	329	4,030	4,009	3,398	977	1,652	1,433
7,382	4,008	24,362	25,651	25,586	5,746	11,648	11,955
4,045	2,211	14,601	14,190	14,694	3,466	6,344	6,681
97,485	94,816	312,207	361,409	423,455	95,130	152,898	227,615
20	131	5,806	4,842	1,057	547	133	205
80	140	6,212	20,341	2,330	561	214	313
—	670	19,806	12,043	2,287	2,248	—	—
—	—	635	831	1	—	354	—
—	—	620	741	1	—	354	—
1	—	17	8	5	7	14	8

市 町 村 主 要

区 分	調 査 時 期	大牟田市	柳 川 市	高 田 町	瀬 高 町	大 和 町
事業所数	昭和60年12月31日	360	304	51	127	102
従業者数	"	9,436	2,683	516	1,727	1,003
製造品出荷額等(百万円)	"	229,602	42,637	6,086	17,093	17,422
付加価値額(百万円)	"	75,442	12,584	1,877	6,414	5,377
商店数						
卸売業	昭和60年5月1日	463	125	25	78	34
小売業	"	2,799	751	220	466	295
飲食店	昭和61年10月1日	618	103	19	84	23
(バー・酒場等除く)						
従業者数						
卸売業	昭和60年5月1日	3,550	800	126	369	239
小売業	"	10,885	2,327	692	1,530	852
飲食店(バー・酒場等除く)	昭和61年10月1日	2,088	339	59	251	83
年間商品販売額(百万円)						
卸売業(百万円)	昭和60年5月1日	135,062	36,609	3,551	12,211	12,212
小売業(百万円)	"	138,180	27,030	7,678	16,677	9,194
飲食店(百万円)	昭和61年10月1日	7,781	1,466	179	1,043	393
(バー・酒場等除く)						
小売業の売場面積(自動車小売業・ガソリンステーションを除く)(<i>m</i> ²)	昭和60年5月1日	164,109	32,838	8,769	24,609	12,083
国民健康保険被保険者数	昭和60年度	51,550	22,083	8,041	12,391	10,384
保険給付総額(百万円)	"	12,846	3,637	1,517	1,957	1,546
生活保護率(人口1,000人対)	昭和61年3月末	53.1	12.1	22.0	18.3	19.9
火災出火件数	昭和59年次	137	16	8	9	3
交通事故件数	昭和60年次	1,062	271	80	149	96
永久選挙人名簿登録者数	昭和61年9月2日	119,412	32,774	13,156	20,013	14,079
普通会計決算額歳入(百万円)	昭和60年度	42,040	7,984	3,345	4,283	3,632
歳出	"	42,527	8,564	3,049	4,126	3,407
市税住民1人当り税額(円)	"	82,275	49,106	60,073	48,633	43,624
住民1人当り歳出額(円)	"	264,552	186,987	170,055	149,577	172,853
経常収支比率	"	86.8	96.8	79.7	81.1	85.5
財政力指数	昭和58年度	0.619	0.416	0.473	0.430	0.336
(県地方課60年度)	昭和59年度	0.626	0.442	0.447	0.441	0.347
	昭和60年度	0.571	0.431	0.448	0.450	0.357
	平均	0.605	0.430	0.456	0.440	0.347

(注) 工場数, 従業者数, 製造品出荷額等, 付加価値額については, 従業者4人以上の事業所について

指 標 (つづき)

三 橋 町	山 川 町	北九州市	福 岡 市	久留米市	直 方 市	大 川 市	筑 後 市
170	24	2,689	2,745	889	306	1,241	316
1,622	322	89,140	41,287	16,900	5,790	10,744	6,241
15,539	1,837	2,739,804	780,016	259,956	93,916	117,122	102,485
6,726	650	1,135,261	282,109	109,112	31,401	45,332	36,265
59	12	3,780	8,278	1,204	181	261	120
264	96	16,288	15,633	3,461	1,027	802	662
81	5	4,435	6,605	1,166	259	121	113
431	29	33,723	106,349	11,056	1,860	2,077	816
1,415	323	66,591	75,352	15,654	4,221	2,881	2,233
314	12	16,767	31,344	4,509	913	440	470
14,005	265	1,964,982	12,507,010	562,732	102,218	92,984	28,503
23,206	3,773	963,258	1,337,830	258,269	59,064	37,249	24,007
1,460	51	61,430	146,550	19,307	3,405	1,661	1,926
23,104	3,989	938,615	1,102,985	240,059	68,073	78,052	33,091
7,746	3,792	305,032	343,961	78,166	18,119	22,636	16,629
1,171	569	64,053	61,318	14,594	3,721	3,697	3,067
29.3	9.9	34.6	26.4	14.3	58.1	8.3	8.0
6	7	383	400	164	25	35	20
161	26	5,814	9,094	1,710	499	403	338
12,866	4,746	757,416	810,765	156,443	47,461	34,528	31,023
2,980	1,417	354,695	365,187	40,784	19,310	8,473	8,532
2,838	1,298	348,083	358,285	39,625	19,868	8,396	8,316
57,956	36,972	120,483	129,571	91,852	73,084	65,184	69,293
157,689	198,043	332,345	317,839	178,739	303,775	172,837	192,253
81.9	87.0	79.4	75.3	80.1	91.3	90.2	81.6
0.496	0.235	0.616	0.672	0.751	0.531	0.625	0.568
0.502	0.249	0.639	0.712	0.789	0.523	0.637	0.599
0.505	0.250	0.630	0.707	0.800	0.480	0.587	0.596
0.501	0.245	0.628	0.697	0.780	0.511	0.616	0.588

掲載しています。

人口順位による都市と

この表は、昭和61年9月30日現在の全国653都市（東京23区を1市として含む）の住民基本

順位	都市名	人口	順位	都市名	人口
1	東京(23区)	8,263,935	39	和歌山市	403,380
2	横浜市	3,056,141	40	大分市	390,281
3	大阪市	2,549,463	41	枚方市	381,961
4	名古屋	2,094,017	42	浦和市	381,019
5	札幌市	1,552,512	43	大宮市	376,373
6	京都市	1,477,652	44	旭川市	365,311
7	神戸市	1,415,190	45	福山市	362,049
8	福岡市	1,144,839	46	いわき市	356,610
9	川崎市	1,091,765	47	高槻市	350,043
10	北九州市	1,050,026	48	吹田市	344,271
11	広島市	1,034,439	49	長野市	339,471
12	堺市	811,824	50	藤沢市	332,218
13	千葉市	791,799	51	奈良市	330,419
14	仙台市	688,881	52	高松市	327,769
15	岡山市	570,796	53	町田市	327,046
16	熊本市	551,376	54	豊橋市	323,276
17	鹿児島市	529,281	55	函館市	318,315
18	浜松市	516,826	56	富山市	313,866
19	船橋市	507,905	57	高知市	310,519
20	東大阪市	503,529	58	豊田市	309,850
21	尼崎市	502,270	59	那覇市	309,339
22	相模原市	486,679	60	郡山市	302,277
23	新潟市	468,932	61	秋田市	296,596
24	静岡市	468,424	62	青森市	294,726
25	姫路市	451,075	63	岡崎市	285,699
26	長崎市	449,265	64	川越市	283,954
27	松山市	431,372	65	宮崎市	281,645
28	横須賀市	430,440	66	所沢市	280,728
29	松戸市	429,413	67	柏市	279,339
30	八王子市	424,328	68	前橋市	278,997
31	金沢市	421,944	69	福島市	271,436
32	倉敷市	416,118	70	八尾市	270,178
33	西宮市	413,282	71	四日市市	265,299
34	宇都宮市	411,060	72	下関市	263,550
35	岐阜市	409,469	73	明石市	260,982
36	豊中市	408,245	74	越谷市	259,937
37	川口市	406,318	75	寝屋川市	257,355
38	市川市	403,458	76	一宮市	257,167

資料 全国市長会（都市人口の概況）

その人口（住民基本台帳人口による）

台帳人口の上位150都市を掲載した。

(単位 人)

順位	都 市 名	人 口	順位	都 市 名	人 口
77	春日井市	256,973	115	春日部市	174,855
78	徳島市	256,790	116	小樽市	174,558
79	佐世保市	251,498	117	宇部市	172,654
80	茨木市	249,074	118	足利市	168,778
81	福井市	248,363	119	佐賀市	166,988
82	八戸市	243,373	120	鈴鹿市	165,809
83	山形市	242,970	121	宇治市	165,632
84	清水市	242,680	122	帯広市	163,923
85	市原市	241,207	123	三鷹市	162,825
86	盛岡市	235,317	124	大牟田市	160,132
87	大津市	234,362	125	苫小牧市	158,985
88	高崎市	233,748	126	守口市	158,028
89	平塚市	230,863	127	日野市	156,613
90	加古川市	229,923	128	小平市	155,148
91	水戸市	229,326	129	立川市	149,712
92	呉市	227,602	130	津市	149,016
93	久留米市	223,148	131	狭山市	146,117
94	富士市	217,596	132	大垣市	145,595
95	釧路市	216,012	133	熊谷市	143,732
96	沼津市	212,601	134	八千代市	142,402
97	日立市	205,673	135	秦野市	140,452
98	甲府市	201,172	136	門真市	140,406
99	府中市	200,423	137	和泉市	139,660
100	宝塚市	195,651	138	延岡市	139,359
101	松本市	195,243	139	松江市	138,780
102	草加市	193,484	140	室蘭市	138,397
103	調布市	189,307	141	川西市	137,592
104	茅ヶ崎市	188,643	142	習志野市	137,415
105	小田原市	185,909	143	鳥取市	137,150
106	岸和田市	185,718	144	武蔵野市	136,427
107	長岡市	183,110	145	小山市	135,559
108	上尾市	181,581	146	松原市	135,535
109	伊丹市	180,457	147	安城市	134,322
110	大和市	178,161	148	新居浜市	133,921
111	弘前市	178,065	149	太田市	133,219
112	鎌倉市	177,623	150	都城市	132,664
113	高岡市	177,196			
114	厚木市	177,036			

市内の官公署及び施設・報道機関・金融機関

名 称	所 在 地	電話番号	名 称	所 在 地	電話番号
市 関 係			体 育 館	宝坂町2丁目86	53-6003
大 牟 田 市 役 所	有明町2丁目3	53-4221	延 命 プ ー ル	黄金町1丁目86	53-4221
銀 水 支 所	大字草木1149-3	52-4114	野 球 場	原山町200	53-4221
三 池 支 所	大字三池629-2	52-3994	記 念 グ ラ ン ド	黄金町1丁目123	53-4221
駛 馬 支 所	馬込町1丁目20-1	52-5794	給 食 会 館	不知火町2丁目4-3	54-7171
三 川 支 所	三川町4丁目104	53-6238	教 育 研 究 所	大正町5丁目4-16	52-5845
勝 立 支 所	新勝立町4丁目1-1	52-3171	中 央 公 民 館	有明町1丁目2-11	53-1502
大 牟 田 市 保 健 所	不知火町1丁目5-1	53-4221	中央公民館三池分館	大字三池694-1	53-8343
大 牟 田 市 立 病 院	不知火町3丁目3	53-1061	中央公民館倉永分館	大字倉永106-12	58-3479
動 物 園	昭和町163	56-4526	三 川 地 区 公 民 館	樋口町5-3	52-5957
少 年 セ ン タ ー	曙町3-1	53-2198	勝 立 地 区 公 民 館	新勝立町4丁目1-1	51-0393
労 働 福 祉 会 館	笹林町1丁目1-1	57-5930	三 里 小 学 校	三里町1丁目16-2	53-6002
老 人 福 祉 セ ン タ ー	若宮町2-1	54-9073	三 川 小 学 校	上屋敷町2丁目3-1	53-6004
老 人 ホ ー ム 吉 野 園	大字吉野2156	58-0139	川 尻 小 学 校	天領町1丁目145-1	53-6005
母 子 寮	小浜町44	52-2460	諏 訪 小 学 校	諏訪町1丁目111	53-6006
天 領 保 育 所	天領町1丁目113-1	52-4142	駛 馬 南 小 学 校	沖田町236	53-6007
歴 木 保 育 所	大字歴木824-1	52-7511	駛 馬 北 小 学 校	馬場町17	53-6008
第 一 清 掃 事 務 所	大浦町14	52-5956	笹 原 小 学 校	笹原町3丁目116	53-6009
第 二 清 掃 事 務 所	健老町184	52-4942	天 道 小 学 校	天道町24	53-6010
健 老 清 掃 工 場	健老町133	53-4585	玉 川 小 学 校	大字襟野2710-1	53-6011
港 清 掃 事 業 所	西新町20-9	56-5292	上 官 小 学 校	宮坂町6-1	53-6012
健 老 町 埋 立 地 事 務 所	健老町328	55-6737	大 牟 田 小 学 校	笹林町1丁目1-3	53-6014
浜 田 町 ポ ン プ 場	浜田町19-8	52-4567	大 正 小 学 校	大正町5丁目5-9	53-6015
浜 町 ポ ン プ 場	浜町2-4	52-2740	中 友 小 学 校	中友町1-20	53-6016
三 川 ポ ン プ 場	樋口町8-2	52-7687	明 冶 小 学 校	明治町2丁目21-1	53-6017
手 鎌 終 末 処 理 場	大字手鎌字有明開1856	52-7014	白 川 小 学 校	中白川町1丁目183	53-6018
高 泉 処 理 場	大字歴木字筒井535	54-8196	平 原 小 学 校	平原町333	53-6019
失 業 対 策 事 業 課 北 部 地 区 事 務 所	大字田隈175-1	54-4064	高 取 小 学 校	大字歴木1807-58	53-6020
失 業 対 策 事 業 課 中 部 地 区 事 務 所	新地町1	54-4976	三 池 小 学 校	大字新町289	53-6021
失 業 対 策 事 業 課 南 部 地 区 事 務 所	天道町194	54-4978	羽 山 台 小 学 校	大字草木587-3	53-6013
と 畜 場	北磯町78	52-4112	銀 水 小 学 校	大字田隈233	53-6022
畜 犬 セ ン タ ー	大浦町14	52-7493	上 内 小 学 校	大字上内1575	58-0103
葬 斎 場	黄金町2丁目210-2	52-4106	吉 野 小 学 校	大字白銀967-17	58-1037
大 牟 田 市 水 道 局	有明町2丁目3	53-4221	倉 永 小 学 校	大字倉永1325	58-1038
白 川 ポ ン プ 場	上白川町2丁目415	53-0129	手 鎌 小 学 校	大字唐船395	53-6025
大 牟 田 市 消 防 本 部	浄真町46	53-3521	船 津 中 学 校	船津町1丁目133	53-6030
消 防 署 大 正 町 出 張 所	大正町2丁目8-2	53-3521	右 京 中 学 校	右京町1	53-6031
消 防 署 三 川 町 出 張 所	南船津町1丁目1-8	53-3521	米 生 中 学 校	米生町2丁目26	53-6032
消 防 署 吉 野 出 張 所	大字白銀36-2	53-3521	勝 立 中 学 校	大字勝立282-2	53-6033
消 防 署 勝 立 出 張 所	馬渡町9-2	53-3521	延 命 中 学 校	昭和町240	53-6034
大 牟 田 市 教 育 委 員 会 事 務 局	有明町2丁目3	53-4221	松 原 中 学 校	大正町5丁目4-16	53-6035
図 書 館	有明町1丁目2-11	55-4504	白 光 中 学 校	椿黒町32	53-6036
青 年 の 家	昭和町223	52-5285	歴 木 中 学 校	大字歴木1150	53-6037
歴 史 資 料 館	浄真町13	56-9016	田 隈 中 学 校	大字田隈338	53-6040

名 称	所 在 地	電話番号	名 称	所 在 地	電話番号
橘 中 学 校	大字橘 644-1	58-0022	三 池 農 業 高 等 学 校	大字吉野 1389-1	58-1116
甘 木 中 学 校	大字甘木 613	58-0033	大 牟 田 高 等 学 校	大字草木 852	53-5011
養 護 学 校	天道町 24	56-9671	不 知 火 女 子 高 等 学 校	大字田隈 956	55-2344
(財)大牟田市雇用開発センター	曙町 3-1	51-5353	明光学園高等学校(中学校)	大字倉永 170	58-0907
(社団)大牟田市シブヤ人材センター	曙町 3-1	53-2319	九 州 帝 京 短 期 大 学	新勝立町 4丁目 3-124	57-8333
(財)大牟田文化会館	不知火町 2丁目 10-2	55-3131	朝日新聞大牟田通信局	不知火町 1丁目 6-11	53-2061
国・県関係、その他			毎日新聞大牟田通信部	不知火町 1丁目 4-4	53-2015
福岡地方裁判所大牟田支部	白金町 101	53-3503	読売新聞大牟田通信部	宝坂町 2丁目 1-3	53-5551
福岡家庭裁判所大牟田支部	白金町 101	53-3503	西日本新聞大牟田支局	不知火町 1丁目 6	53-3021
大牟田簡易裁判所	白金町 101	53-3503	フクニチ新聞大牟田支局	浄真町 24-1	53-2505
福岡地方検察庁大牟田支部	白金町 69	52-2629	熊本日日新聞大牟田支局	浄真町 102	53-5041
大牟田区検察庁	白金町 69	52-2629	有 明 新 報 社	有明町 1丁目 1-17	52-1212
福岡刑務所大牟田拘置所支所	白金町 69	53-0548	日刊大牟田新聞社	笹林町 2丁目 4-12	51-5994
福岡法務局大牟田出張所	白金町 69-1	53-5506	NHK福岡放送局大牟田通信部	原山町 15-2	53-5555
三池税関支署	新港町 1	52-2526	三井銀行大牟田支店	栄町 1丁目 2-1	52-3203
福岡入国管理局三池港出張所	新港町 1	53-0528	福岡銀行大牟田支店	不知火町 1丁目 4-1	52-3211
九州運輸局三池海運支局	新港町 1	52-5390	福岡銀行五月橋支店	旭町 1丁目 1-1	52-4211
博多検疫所三池出張所	新港町 1	52-8631	福岡銀行大牟田南支店	三里町 2丁目 4-3	52-5211
第七管区海上保安本部	新港町 1	53-0521	福岡銀行三池支店	大字三池 374-2	54-3696
三池海上保安部	新港町 1	53-0521	肥後銀行大牟田支店	築町 5-1	52-4241
門司植物防疫所福岡支所	入船町 97-2	53-5077	筑邦銀行大牟田支店	築町 2-4	52-5271
三池出張所	入船町 97-2	53-5077	西日本銀行大牟田支店	栄町 2丁目 11-1	52-3371
大牟田税務署	不知火町 1丁目 3-16	52-3245	西日本銀行南大牟田支店	三里町 2丁目 6-15	52-6101
大牟田労働基準監督署	曙町 3-1	53-3987	福岡相互銀行大牟田支店	旭町 1丁目 1-7	54-8381
大牟田郵便局	不知火町 1丁目 4-7	53-1051	熊本相互銀行大牟田支店	築町 4-1	53-3153
三池郵便局	大字歴木 460	52-3875	九州相互銀行大牟田支店	有明町 2丁目 2-14	53-2258
国立療養所大牟田病院	大字橘 1044-1	58-1122	長崎相互銀行大牟田支店	大正町 1丁目 3-10	52-8255
大牟田勤労身体障害者教養文化 体育施設(サンアビリティーズおおむた)	大字手鎌 1380-3	51-0876	正金相互銀行大牟田支店	有明町 2丁目 1-1	52-4246
大牟田社会保険事務所	大正町 6丁目 2-10	52-5255	肥後相互銀行大牟田支店	本町 1丁目 5-8	53-2702
大牟田警察署	不知火町 3丁目 8	53-0551	大牟田信用金庫	有明町 2丁目 2-17	52-3305
大牟田公共職業安定所	大正町 6丁目 2	53-1551	大牟田信用金庫三川支店	三里町 2丁目 5-1	53-1206
大牟田公共職業安定所 磯町労働出張所	中友町 4-2	56-5522	大牟田信用金庫銀座支店	本町 1丁目 5-5	54-5555
福岡県筑後労働福祉事務所	曙町 3-1	52-3848	大牟田信用金庫通町支店	通町 1丁目 11-4	55-1234
福岡県大牟田財務事務所	原山町 13-3	52-4281	大牟田信用金庫新栄町支店	新栄町 21-2	54-2795
福岡県大牟田土木事務所	不知火町 2丁目 9-24	54-0511	大牟田信用金庫上官支店	上官町 2丁目 2-7	56-6707
福岡県大牟田失業対策事務所	不知火町 2丁目 9-24	53-0356	大牟田信用金庫三池支店	大字三池 625	51-5100
福岡県大牟田児童相談所	小浜町 42-6	54-2344	福岡県労働金庫大牟田支店	有明町 2丁目 25	53-4414
総合福祉センター	瓦町 9-3	57-2519	福岡県南部信用組合大牟田支店	大字白銀 687	58-5550
福岡県立大牟田専修職業訓練校	大字歴木 475	54-0321	J R 九 州 大 牟 田 駅	不知火町 1丁目	53-1571
有明工業高等専門学校	東萩尾町 150	53-1011	J R 九 州 銀 水 駅	大字草木 229	52-3480
三池高等学校	大字草木 1020	53-2172	J R 九 州 大 牟 田 保 線 区	不知火町 1丁目	56-9009
大牟田北高等学校	大字甘木 109	58-0011			
大牟田南高等学校	黄金町 1丁目 26	53-3510			
三池工業高等学校	上官町 4丁目 77	53-3036			
大牟田商業高等学校	大字吉野 555	58-0222			

度 量 衡 換 算 表

長 さ

センチ メートル	メートル	キ ロ メートル	イン チ	フィート	ヤード	マイル	鯨 尺	尺	間	町	里
1	0.01	0.00001	0.39370	0.03281	0.01094	—	0.0264	0.033	0.0055	—	—
100	1	0.001	39.370	3.28083	1.0936	0.00062	2.64	3.3	0.55	0.0092	0.00025
100000	1000	1	—	3280.8	1093.6	0.62137	2640	3300	550	9.1667	0.25463
2.5400	0.02540	—	1	0.08333	0.02777	—	0.06706	0.08382	0.01397	—	—
30.480	0.30480	—	12	1	0.33333	—	0.80469	1.0058	0.16763	—	—
91.440	0.9144	—	36	3	1	—	2.4140	3.0175	0.50292	—	—
160930	1609.3	1.6093	63360	5280	1760	1	4248.64	5310.8	885.12	14.752	0.40978
37.879	0.37879	0.00038	14.913	1.2427	0.41425	—	1	1.25	0.20825	—	—
30.303	0.30303	0.00030	11.930	0.9942	0.33140	—	0.8	1	0.16667	—	—
181.82	1.8182	0.00182	71.582	5.9652	1.9884	—	4.8	6	1	0.01667	0.00046
10909	109.09	0.10909	4295.04	357.92	119.30	0.06778	288	360	60	1	0.02778
392730	3927.3	3.9273	154620	12885	4295	24403	10368	12960	2160	36	1

面 積

平方 メートル	アール	ヘクタール	平方キロ メートル	平方キロ フィート	平方 ヤード	エーカー	平方 マイル	平方尺	坪	歩	反	町
1	0.01	0.0001	0.000001	10.764	1.1960	0.000247	—	10.890	0.30250	0.001008	0.0001008	
100	1	0.01	0.0001	1076.4	119.60	0.024711	0.000039	1089.0	30.250	0.10083	0.010083	
10000	100	1	0.01	—	11960	2.4711	0.003861	108900	3025.0	10.083	1.0083	
1000000	10000	100	1	—	—	247.11	0.38610	10890000	302500	1008.3	100.83	
0.092903	0.000929	0.0000093	—	1	0.11	—	—	1.0117	0.02810	—	—	
0.83613	0.008361	0.000084	—	9	1	—	—	9.1055	0.25293	—	—	
4046.8	40.468	0.40468	0.004047	43560	4840	1	0.00156	—	—	4.08043	0.40804	
2589900	25899	258.99	2.5899	—	3097600	640	1	—	—	261.15	26.115	
0.091827	0.000918	0.0000092	—	0.98841	0.10982	—	—	1	0.02778	—	—	
3.3058	0.033058	0.000331	0.000003	35.583	3.9537	—	—	36	1	0.00333	0.00033	
991.74	9.9174	0.099174	0.000992	—	1186.1	0.24506	0.000382	10800	300	1	0.1	
9917.36	99.1736	0.991736	0.009917	—	11861	2.4506	0.003829	108000	3000	10	1	

体 積

立 方 センチ メートル	立方デシ メートル (リットル)	立 方 メートル	立 方 インチ	立 方 フィート	立 方 ヤード	ペイント	ガロン	立方尺	升	石	立方坪
1	0.001	0.000001	0.061024	0.000035	—	—	—	0.00004	—	—	—
1000	1	0.001	61.024	0.03531	—	2.1134	0.26417	0.03594	0.55435	—	—
1000000	1000	1	61024	35.315	1.30795	2113.4	264.17	35.937	—	5.5435	0.16637
16.387	0.01638	0.000016	1	—	—	—	—	—	—	—	—
28317	28.317	0.02831	1728	1	0.03704	—	7.4805	1.0176	15.698	0.15698	—
764529.8	764.53	0.76453	46656	27	1	—	201.97	27.475	423.83	4.2383	0.12719
473.18	0.47318	—	28.875	—	—	1	0.125	—	0.26231	—	—
3785.4	3.7854	0.00378	231	0.13368	—	8	1	0.13604	2.0985	0.020985	—
27826	27.826	0.02783	1698.1	0.98274	0.03670	—	7.3509	1	15.426	0.15426	0.00463
1803.9	1.8039	—	110.08	0.063704	—	3.8123	0.47654	0.064827	1	0.01	0.0003
180390	180.39	0.18039	11008	6.3704	0.23668	381.23	47.654	6.4827	100	1	0.03001
—	6010.5	6.0105	—	212.26	7.8615	—	—	216.00	3331.9	33.319	1

重 量 ・ 容 量

グラム	キログラム	トン(吨)	グレイン	オンス	ポンド	米トン	英トン	匁	升	貫
1	0.001	—	15.432	0.03527	0.00220	—	—	0.26667	0.00167	—
1000	1	0.001	15432	35.273	2.2046	0.00110	0.00098	266.67	1.6667	0.26667
1000000	1000	1	—	—	2204.9	1.1023	0.98421	—	1666.7	266.67
0.06480	—	—	1	0.00229	0.000143	—	—	0.01728	0.000108	—
28.350	0.02835	—	437.5	1	0.0625	—	—	7.5600	0.04725	—
453.6	0.4536	0.000454	7000	16	1	0.0005	0.00045	120.96	0.75600	0.12096
—	907.18	0.90718	—	32000	2000	1	0.8929	—	1512	241.92
—	1016.05	1.01605	—	35840	2240	1.120	1	270944	1693.4	270.95
3.75	—	—	57.872	0.13228	0.00827	—	—	1	—	—
600	0.6	0.0006	9259.6	21.164	1.3228	—	—	160	1	0.16
3750	3.75	0.00375	57872	132.28	8.2672	0.00416	0.00369	1000	6.25	1

大牟田市統計年鑑

昭和 61 年

昭和 62 年 9 月 1 日 発行

編集 大牟田市行政管理部総務課
大牟田市有明町2丁目3番地
電話 (53) 4 2 2 1

印刷 重富オフセット
大牟田市本町3丁目6-10
電話 (52) 5 6 1 0

発行所 大牟田市役所

大牟田市平面図



有明海

鹿尾市



