

大牟田市統計年鑑

平成 2 年 版

大 牟 田 市

大牟田市民憲章

制定 昭和57年7月21日

私たちは、三池山と有明の海に抱かれ、燃ゆる石のふる里に住む大牟田市民です。

私たちは、みずからの責任において、互いに力を合わせ、未来にはばたく大牟田の町をきずくため、この憲章を定めます。

1. 活気ある豊かな町にしましょう。
1. 自然と調和したきれいな町にしましょう。
1. 教育を重んじ、文化をはぐくむ、
健やかな町にしましょう。
1. 親切な、心あたたかい町にしましょう。
1. きまりを守り明るい町にしましょう。

市の木「くぬぎ」



市の花「やぶつばき」



昭和58年3月31日選定

大牟田市統計年鑑

平成2年版

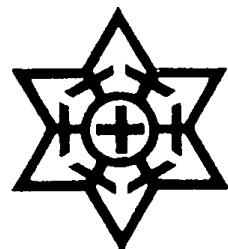

大牟田市

はじめに

ここに、平成2年版大牟田市統計年鑑を刊行いたします。

本書は、大牟田市の自然、人口、経済、社会、文化など各分野にわたる基本的統計資料を総合的かつ体系的に収録し、市勢の現況と推移を明らかにしたものです。

この統計書が、市政の企画立案の基礎資料に、企業経営方針の計画立案に、また学術研究の基礎資料に、さらに市民生活向上の指針として、ご利用いただければ幸いです。

編集にあたりましては、利用者の便宜を図るため、統計資料の体系的整備改善の充実に努めましたが、なお不備不完全な点が多々あると思われまので、各位のご意見とご批判を得て、より一層の充実・改善を図っていきたく存じます。

おわりに、本書の刊行にあたり、各方面で統計の需要がますます高まっているとき、貴重な資料を提供していただきました関係各位のご厚意に対し、心から感謝の意を表しますとともに、今後ともなお一層のご指導とご協力をお願いいたします。

平成4年3月

大牟田市長 塩塚公一

利用される方へ

- 1 本書は、大牟田市の各分野の基本的な統計資料を収録したものです。
- 2 本書は、原則として平成2年または平成2年度の資料を中心に収録し、その他の年(度)の資料は比較対照のために掲げています。なお、収録期間は、資料の有無、性質および編集の都合により適宜伸縮しています。
- 3 各統計表の数値は、特別の表示および注釈のない限り、「大牟田市」を範囲としています。
- 4 統計表中「年次」とあるのは1暦年間(1月～12月)を、「年度」とあるのは1会計年度間(4月～翌年3月)の事実を示し、「何年(度)末、何月末」または「何年何月何日」とあるのはそれぞれの現在日における事実を表しています。
- 5 各統計表の数値全体についての説明は、各表ごとに頭注として掲げ、数値の一部分についての説明は脚注を付けています。
- 6 数値の単位は、各表の右上に掲げましたが、一見して明らかなものは省略しました。また、単位未満は、原則として四捨五入したため、総数とその内訳の合計とは必ずしも一致していません。
- 7 資料は、各官公庁、民間事業所、庁内各課からの報告によるものおよび直接調査収集したものです。出所は、各表の左下に掲げています。
- 8 各統計表中の記号の用法は、次のとおりです。
 - 「0」 単位未満、該当数字を四捨五入した結果0となったもの。
 - 「-」 皆無または該当数字のないもの。
 - 「…」 不明、不祥、不定および算出不能の数字。
 - 「△」 負数、減少したもの。
 - 「x」 該当数字の発表をさし控えたもの。
- 9 本書に収録した統計資料について、さらに詳細な資料が必要な場合、あるいは疑義がある場合は、大牟田市行政管理部総務課(電話(0944)53-4221)または資料の出所機関にご照会願います。

総目次

| 統 統 | 計 計 | 図 表 | 表 表 | | | |
|--------|--------|--------|--------|------|---------|---------|
| | 1 | 土地 | および | 気象 | 2~ 5 | |
| | 2 | 人 | | 口 | 6~ 15 | |
| | 3 | 国 | 勢 | 調査 | 16~ 39 | |
| | 4 | 事 | 業 | 所 | 40~ 52 | |
| | 5 | 農 | 林 | 水産業 | 53~ 61 | |
| | 6 | 鉱 | | 業 | 62~ 63 | |
| | 7 | 製 | 造 | 業 | 64~ 73 | |
| | 8 | 建設 | および | 住居 | 74~ 83 | |
| | 9 | 電気, | ガス | および | 水道 | 84~ 87 |
| | 10 | 運輸 | および | 通信 | 88~ 94 | |
| | 11 | 商業 | および | 貿易 | 95~105 | |
| | 12 | 金 | | 融 | 106~111 | |
| | 13 | 物価 | および | 家計 | 112~122 | |
| | 14 | 労働 | および | 社会保障 | 123~133 | |
| | 15 | 市民 | | 所得 | 134~143 | |
| | 16 | 財政 | および | 市有財産 | 144~150 | |
| | 17 | 公務員 | および | 選挙 | 151~153 | |
| | 18 | 教育, | 文化 | および | 宗教 | 154~171 |
| | 19 | 衛生 | 清掃 | および | 公害 | 172~179 |
| | 20 | 司法 | および | 警察 | 180~186 | |
| | 21 | 災害 | および | 事故 | 187~191 | |
| 付 | | | | 録 | 192~210 | |

統計表目次



| | | |
|------------------|--|----|
| 1 土地および気象 | | |
| 1 | 市域の変遷 | 2 |
| 2 | 位 置 | 2 |
| 3 | 市役所の位置 | 2 |
| 4 | 小学校区別面積 | 3 |
| 5 | 民有地面積 | 3 |
| 6 | 気象の概況 | 4 |
| 7 | 台 風 | 5 |
| 8 | 風水害状況 | 5 |
| 2 人 口 | | |
| 9 | 人口の推移 | 6 |
| 10 | 町名別人口 | 8 |
| 11 | 小学校区別人口 | 10 |
| 12 | 住民基本台帳および本籍人口 | 10 |
| 13 | 年齢(5歳階級・各歳)・男女別人口 (住民基本台帳) | 11 |
| 14 | 人口動態(その1) | 12 |
| 15 | 人口動態率の推移(住民基本台帳) | 12 |
| 16 | 人口動態(その2) | 13 |
| 17 | 外国人登録人口 | 13 |
| 18 | 都道府県別転入転出人口(平成2年) | 14 |
| 3 国 勢 調 査 | | |
| 19 | 国勢調査人口の推移 | 16 |
| 20 | 国勢調査人口(組替)の推移 | 16 |
| 21 | 年齢(5歳階級)・男女別人口 | 17 |
| 22 | 年齢(各歳)・男女別人口 | 18 |
| 23 | 国籍・男女別外国人人口 | 20 |
| 24 | 人口集中地区人口・面積・人口密度 | 20 |
| 25 | 配偶関係・年齢(5歳階級)・ 男女別15歳以上人口 | 21 |
| 26 | 15歳以上の就業者・通学者の流入・流出人口 (昭和60年) | 21 |
| 27 | 産業・年齢(5歳階級)従業上の地位・ 男女別15歳以上就業者数 | 22 |
| 28 | 在学か否かの別・最終卒業学校の種類・ 年齢(5歳階級)・男女別15歳以上人口 (昭和55年) | 24 |
| 29 | 在学学校の種類・未就学の種類・男女別在学者 数および未就学者数(昭和55年) | 26 |
| 30 | 労働力状態・男女別15歳以上人口(昭和60年) | 26 |
| 31 | 世帯人員別一般世帯数および一般世帯人員 | 26 |
| 32 | 家計の収入の種類別普通世帯数, 普通世帯人員, 親族人員および親族就業者数(6歳未満・ 18歳未満・65歳以上の親族のいる普通世帯, 65歳以上の親族のみの普通世帯および一般 世帯特掲)(昭和55年) | 28 |
| 33 | 経済構成・世帯の主な就業者の産業(大分類)別 一般世帯数および一般世帯人員(親族就業 者が1人の世帯および普通世帯特掲) (昭和60年) | 30 |
| 34 | 世帯の家族類型別一般世帯数, 一般世帯人員及 び親族人員(6歳未満・18歳未満親族のい る一般世帯および親族のみから成る一般世 帯特掲)(平成2年) | 32 |
| 35 | 親族人員別一般世帯数, 一般世帯人員および親 族人員(平成2年) | 34 |
| 36 | 延べ面積, 住宅の所有の関係別住宅に住む65歳 以上親族のいる一般世帯数(平成2年) | 34 |
| 37 | 親族人員別65歳以上親族のいる一般世帯数, 一 般世帯人員および65歳以上親族人員 (平成2年) | 35 |
| 38 | 世帯人員, 住宅の所有の関係別住宅に住む65歳 以上親族のいる一般世帯数(平成2年) | 35 |
| 39 | 年齢(5歳階級), 男女別高齢単身者数, (平成2年) | 35 |
| 40 | 入居時期・前住地・男女別人口(昭和55年) | 36 |
| 41 | 住居の種類, 住宅の所有の関係別一般世帯数, 一般世帯人員, 1世帯当たり室数および 1世帯当たり延べ面積(平成2年) | 36 |
| 42 | 住宅の建て方別住宅に住む主世帯数, 主世帯 人員, 1世帯当たり室数および1世帯当 たり延べ面積(平成2年) | 37 |
| 43 | 住居の種類, 住宅の所有の関係別65歳以上親 族のいる一般世帯数, 一般世帯人員, 65 歳以上親族人員, 1世帯当たり室数およ び1世帯当たり延べ面積(平成2年) | 37 |
| 44 | 子供の数別母子世帯数, 母子世帯人員および 父子世帯数, 父子世帯人員(6歳未満の子 供のいる世帯特掲)(平成2年) | 37 |
| 45 | 住宅の建て方, 住宅の所有の関係別住宅に住 む一般世帯数および一般世帯人員 (平成2年) | 38 |
| 46 | 住宅の建て方別住宅に住む65歳以上親族のい る主世帯数, 主世帯人員, 65歳以上親族 人員, 1世帯当たり室数および1世帯当 たり延べ面積(平成2年) | 38 |
| 47 | 施設等の世帯の種類, 世帯人員別施設等の世 帯数および施設等の世帯人員(平成2年) | 39 |

| | |
|--|----|
| 48 夫の年齢、妻の年齢別高齢夫婦世帯数 (平成2年)----- | 39 |
| 4 事業所 | |
| 49 小学校区別・産業別・従業者規模別事業所数 (昭和61年)----- | 40 |
| 50 産業別・資本金階級別事業所数および従業者数 (昭和61年)----- | 40 |
| 51 産業別・経営組織別事業所数および従業者数 (昭和61年)----- | 42 |
| 52 産業別・規模別事業所数および従業者数 (昭和61年)----- | 46 |
| 53 産業別・地位別従業者数(昭和61年)----- | 50 |
| 54 事業所の従業者の推移----- | 52 |
| 5 農林水産業 | |
| 55 専兼業別・自小作別農家数----- | 53 |
| 56 経営耕地面積規模別農家数----- | 53 |
| 57 兼業種類別農家数----- | 53 |
| 58 農家人口----- | 54 |
| 59 農業従事者および農業就業人口----- | 54 |
| 60 経営耕地面積----- | 54 |
| 61 借入耕地のある農家数および借入耕地面積----- | 54 |
| 62 農業雇用労働----- | 55 |
| その1 雇用労働----- | 55 |
| その2 水稻作の作業を請負わせた農家 数と面積----- | 55 |
| その3 水稻作の作業を請負った農家数 と面積----- | 55 |
| 63 農用機械----- | 56 |
| その1 個人有農家数と台数----- | 56 |
| その2 共有農家数----- | 56 |
| 64 家畜の飼養頭羽数----- | 56 |
| 65 農産物販売金額規模別農家数----- | 57 |
| 66 農産物販売収入1位の部門別農家数----- | 57 |
| 67 農畜産物生産量----- | 58 |
| 68 農地転用状況----- | 58 |
| 69 所有山林がある林家数と山林面積----- | 58 |
| 70 漁業経営体の基本構成----- | 59 |
| 71 経営体階層別経営体数----- | 59 |
| 72 経営組織別経営体数、専兼業別個人経営体数----- | 59 |
| 73 最盛期の海上作業従事者構成別経営体数----- | 59 |
| 74 主とする兼業種類別経営体数----- | 60 |
| その1 漁業を主とする経営体----- | 60 |
| その2 漁業を従とする経営体----- | 60 |
| 75 営んだ漁業種類別経営体数----- | 60 |
| 76 漁獲金額別経営体数----- | 60 |
| 77 世帯の経済中心者の専兼業別経営体数 (個人経営のみ)----- | 61 |
| 78 自営・雇われ別漁業就業者数----- | 61 |

| | |
|---|----|
| 79 性別・年齢別漁業就業者数----- | 61 |
| 80 のり養殖面積規模別経営体数----- | 61 |
| 6 鉱業 | |
| 81 三池鉱区および埋蔵炭量----- | 62 |
| 82 三池炭質----- | 62 |
| 83 三池鉱別出炭量----- | 63 |
| 84 全国・九州出炭量----- | 63 |
| 7 製造業 | |
| 85 製造業の概況(総括表)----- | 64 |
| 86 従業者30人以上の事業所----- | 66 |
| その1 事業所数および従業者数----- | 66 |
| その2 現金支出額および有形固定資産----- | 68 |
| その3 製造品出荷額等----- | 70 |
| 87 従業者4~29人の事業所----- | 72 |
| 88 工業用地と工業用水----- | 72 |
| 8 建設および住居 | |
| 89 道路状況----- | 74 |
| 90 都市計画道路----- | 74 |
| 91 橋梁----- | 74 |
| 92 下水道状況----- | 75 |
| 93 公園----- | 75 |
| 94 河川----- | 75 |
| 95 都市計画区域地区面積----- | 76 |
| その1 都市計画区域等----- | 76 |
| その2 用途地域、地域地区----- | 76 |
| 96 居住世帯の有無別住宅数および人が居住する住 宅以外の建物数----- | 77 |
| 97 住宅の種類、構造、建築の時期別住宅数 (昭和63年)----- | 77 |
| 98 台所の型別住宅数(昭和63年)----- | 77 |
| 99 住宅の種類、所有の関係別住宅数、世帯数、世 帯人員、1住宅当たり居住室数、畳数、延 べ面積、1人当たり居住室の畳数および1 室当たり人員(昭和63年)----- | 78 |
| 100 住宅の所有の関係、家計を主に支える者の通勤 時間別家計を主に支える者が雇用者である 普通世帯数(家計を主に支える者が商工・ その他の業主である普通世帯数-特掲) (昭和63年)----- | 78 |
| 101 世帯の年間収入階級、世帯の種類、住宅の所有 の関係別普通世帯数、1世帯当たり人員、 1世帯当たり室数、1世帯当たり畳数 (昭和63年)----- | 79 |
| 102 住宅の種類、敷地に接している道路の幅員別住 宅数(昭和63年)----- | 80 |
| 103 設備状況別住宅数(昭和63年)----- | 80 |

4 目 次

| | | | | | |
|-----|---|-----|-----|---|-----|
| 104 | 住宅の種類, 1か月当たり家賃別借家数(1か月当たり間代別住宅に同居する普通世帯数-特掲)(昭和63年)----- | 80 | 136 | 従業者規模別商店数, 従業者数, 年間商品販売額など(昭和63年)----- | 102 |
| 105 | 家屋構造および用途別戸数----- | 81 | 137 | 産業中分類別開設年別商店数(昭和63年)----- | 102 |
| 106 | 資金別利用別着工住宅数----- | 81 | 138 | 飲食店の業種別商店数, 従業者数, 来客収容人員数, 年間販売額(平成元年)----- | 103 |
| 107 | 福岡県公営住宅保有状況----- | 82 | 139 | たばこ売渡数量およびたばこ税----- | 104 |
| 108 | 市営住宅収入支出状況----- | 82 | 140 | 塩販売量----- | 104 |
| 109 | 市営住宅建設状況----- | 83 | 141 | 酒類販売量----- | 104 |
| | 9 電気, ガスおよび水道 | | 142 | 外国貿易----- | 105 |
| 110 | 電力発電量----- | 84 | その1 | 品目別輸出額----- | 105 |
| 111 | 電灯, 電力使用状況----- | 84 | その2 | 品目別輸入額----- | 105 |
| 112 | ガス普及状況----- | 85 | その3 | 外国貿易船入港状況----- | 105 |
| 113 | ガス消費状況----- | 85 | | 12 金 融 | |
| 114 | 上水道の概況----- | 86 | 143 | 銀行主要勘定----- | 106 |
| その1 | 用地, 水道管, 給水戸数, 給水栓および水道料金----- | 86 | 144 | 相互銀行主要勘定----- | 108 |
| その2 | 水圧, 取水量, 配水量および給水量----- | 86 | 145 | 種類別郵便貯金----- | 108 |
| 115 | 三池炭鉱専用水道----- | 86 | 146 | 簡易保険取扱状況----- | 108 |
| | 10 運輸および通信 | | 147 | 主要金融機関預金残高----- | 109 |
| 116 | 西日本鉄道乗降客数----- | 88 | 148 | 主要金融機関貸出残高----- | 109 |
| 117 | 西鉄バス輸送状況----- | 88 | 149 | 商工組合中央金庫勘定----- | 109 |
| 118 | 産交バス輸送状況----- | 88 | 150 | 中小企業市資金融資状況----- | 110 |
| 119 | 自動車登録台数----- | 89 | 151 | 組合等強化資金の貸付状況----- | 110 |
| 120 | 軽自動車, 原動機付自転車保有台数およびバス台数----- | 89 | 152 | 手形交換高----- | 110 |
| 121 | JR九州乗降客数----- | 90 | 153 | 信用保証状況----- | 111 |
| 122 | JR貨物線大牟田駅取扱状況----- | 90 | 154 | 住宅金融公庫資金貸付状況----- | 111 |
| 123 | 三池港概況----- | 91 | | 13 物価および家計 | |
| その1 | 泊 地----- | 91 | 155 | 大牟田市消費者物価指数----- | 112 |
| その2 | けい留岸壁----- | 91 | 156 | 主要指標----- | 116 |
| その3 | 上屋および倉庫----- | 91 | 157 | 1世帯当たり1か月間の収入と支出----- | 117 |
| その4 | 貯 留 場----- | 91 | その1 | 全世帯----- | 117 |
| その5 | 港湾荷役労働者----- | 91 | その2 | 勤労者世帯----- | 117 |
| 124 | 三池, 島原間渡船乗降客数----- | 92 | 158 | 主要品目の小売価格----- | 118 |
| 125 | 大牟田港入港船舶数----- | 92 | 159 | 青果物取扱高----- | 122 |
| 126 | 大牟田港貨物取扱実績----- | 92 | 160 | 鮮魚取扱高----- | 122 |
| 127 | 三池港入港船舶数----- | 93 | | 14 労働および社会保障 | |
| 128 | 三池港貨物取扱実績----- | 93 | 161 | 産業別規模別労働組合----- | 123 |
| 129 | 電話台数----- | 94 | 162 | 産業別労働者1人月平均現金給与額----- | 124 |
| 130 | 郵便施設----- | 94 | 163 | 一般職業紹介状況----- | 124 |
| 131 | 内国郵便物配達数----- | 94 | 164 | 労働者1人平均月別現金給与額----- | 125 |
| 132 | 内国郵便物引受数----- | 94 | 165 | パート紹介状況----- | 126 |
| | 11 商業および貿易 | | 166 | 日雇職業紹介状況----- | 126 |
| 133 | 商業の推移----- | 95 | 167 | 新規学校卒業者の職業紹介状況----- | 128 |
| 134 | 産業中小分類別統計表(昭和63年)----- | 96 | 168 | 雇用保険給付状況----- | 128 |
| 135 | 小学校区別統計表(昭和63年)----- | 100 | 169 | 日雇給付状況----- | 129 |
| | | | 170 | 労働者災害補償保険給付状況----- | 129 |
| | | | 171 | 市民交通傷害保険の加入と給付状況----- | 129 |
| | | | 172 | 生活保護状況----- | 130 |

| | | | | | |
|-----|----------------------|-----|-----|-------------------------------|-----|
| 173 | 民生関係施設 | 130 | 197 | 特別会計決算額 | 147 |
| 174 | 児童相談所相談別受付件数 | 130 | 198 | 市 税 | 148 |
| 175 | 婦人相談件数 | 131 | | その1 収入決算額 | 148 |
| 176 | 母子福祉寡婦福祉資金貸付状況 | 131 | | その2 徴収状況 | 148 |
| 177 | 身体障害者 | 131 | | その3 課税対象 | 149 |
| 178 | 国民健康保険 | 132 | 199 | 県 税 | 149 |
| 179 | 国民年金 | 132 | 200 | 市 債 | 150 |
| 180 | 敬老祝金 | 132 | | その1 事業別 | 150 |
| 181 | 共同募金, 日赤募金 | 133 | | その2 借入先別 | 150 |
| | 15 市民所得 | | 201 | 市有財産 | 150 |
| 182 | 経済活動別市内総生産 | 134 | | 17 公務員および選挙 | |
| 183 | 市民所得の分配 | 135 | 202 | 市 職 員 | 151 |
| 184 | 関連指標 | 136 | 203 | 市議会議員 | 151 |
| 185 | 経済活動別市内総生産 | 137 | 204 | 会議開催状況 | 151 |
| | (1) 産 業 | 137 | 205 | 選挙投票状況 | 152 |
| | ア 農業 | 137 | 206 | 永久選挙人名簿登録人員 | 152 |
| | イ 林業 | 137 | | 18 教育, 文化および宗教 | |
| | ウ 水産業 | 137 | 207 | 小学校の概況 | 154 |
| | エ 鉱業 | 137 | 208 | 中学校の概況 | 155 |
| | オ 製造業 | 138 | 209 | 高等学校の概況 | 155 |
| | カ 建設業 | 138 | 210 | 市立養護学校の概況 | 156 |
| | キ 電気・ガス・水道業 | 138 | 211 | 幼稚園の概況 | 156 |
| | ク 卸売・小売業 | 138 | 212 | 各種学校の概況 | 156 |
| | ケ 金融・保険業 | 138 | 213 | 専修学校の概況 | 157 |
| | コ 不動産業 | 139 | 214 | 国立高専の概況 | 158 |
| | サ 運輸・通信業 | 139 | 215 | 小学校児童数の推移 | 158 |
| | シ サービス業 | 139 | 216 | 中学校卒業後の状況(公立・私立) | 160 |
| | (2) 政府サービス生産者 | 140 | 217 | 高等学校卒業後の状況(公立・私立-全日制・ 定時制) | 160 |
| | ア 電気・ガス・水道業 | 140 | 218 | 高等学校卒業者の就職状況 | 161 |
| | イ サービス業 | | 219 | 児童・生徒の体位の平均値および比較 | 162 |
| | (政府サービス生産者) | 140 | 220 | 児童・生徒の疾病異常状況 | 163 |
| | ウ 公務 | 140 | 221 | 学校施設状況 | 163 |
| | (3) 対家計民間非営利サービス生産者 | 140 | 222 | 公民館数 | 164 |
| | ア サービス業 | 140 | 223 | 公民館事業 | 164 |
| 186 | 雇用者所得 | 141 | 224 | 労働福祉会館利用件数 | 165 |
| 187 | 財産所得 | 141 | 225 | 福祉センター利用件数 | 165 |
| 188 | 企業所得 | 142 | 226 | 市民会館利用件数 | 165 |
| 189 | (控除)一般政府・消費者負債利子等 | 142 | 227 | サン・アビリティーズおおむた利用件数 | 165 |
| 190 | 就業人口 | 143 | 228 | 青年の家利用状況 | 165 |
| | その1 市内常住就業人口 | 143 | | その1 登録者数 | 165 |
| | その2 市内就業人口 | 143 | | その2 利用者数 | 165 |
| | 16 財政および市有財産 | | 229 | 図 書 館 | 166 |
| 191 | 会計別決算額の推移 | 144 | | その1 蔵書冊数 | 166 |
| 192 | 一般会計歳入歳出状況 | 144 | | その2 図書貸出状況 | 166 |
| 193 | 一般会計財源別歳入状況 | 146 | | その3 図書個人貸出登録状況 | 166 |
| 194 | 一般会計性質別歳出状況 | 146 | | その4 各種資料 | 167 |
| 195 | 一般会計, 特別会計, 相互繰入繰出状況 | 146 | | その5 その他の統計 | 167 |
| 196 | 企業会計決算額 | 146 | | | |

6 目 次

| | |
|-----------------|-----|
| その6 統計指標 | 167 |
| 230 体育施設利用状況 | 168 |
| 231 動物園利用状況 | 168 |
| 232 歴史資料館利用状況 | 169 |
| 233 指定文化財 | 169 |
| 234 宗教法人数 | 169 |
| 235 テレビの受信契約数 | 169 |
| 236 文化会館 | 170 |
| その1 施設利用状況 | 170 |
| その2 大ホール利用状況 | 171 |
| その3 プラネタリウム観覧者 | 171 |
| その4 トレーニング室利用人員 | 171 |

10 衛生清掃および公害

| | |
|-----------------------------|-----|
| 237 医療施設 | 172 |
| 238 医療従事者 | 172 |
| 239 市立病院 | 172 |
| その1 医療従事者および病床数 | 172 |
| その2 外来および入院状況 | 172 |
| 240 母の年齢階級別および出生時体重別出生児数 | 173 |
| 241 大牟田市の生命表 | 173 |
| 242 死因別10位までの死亡者数 | 174 |
| 243 年齢別死亡者数 | 174 |
| 244 法定・指定伝染病患者数 | 175 |
| 245 伝染病(法定, 指定を除く)および食中毒患者数 | 175 |
| 246 人工妊娠中絶者の年齢別状況 | 175 |
| 247 許可を要する食品関係営業施設数 | 176 |
| 248 環境衛生関係営業施設数 | 176 |
| 249 家畜と殺頭数 | 176 |
| 250 狂犬病予防事業 | 176 |
| 251 ごみ処理 | 177 |
| その1 処理状況 | 177 |
| その2 収集処理人員および器機装備状況 | 177 |
| 252 し尿処理 | 177 |
| その1 処理状況 | 177 |
| その2 収集処理人員および器機装備状況 | 177 |
| 253 大気汚染状況 | 178 |
| その1 いおう酸化物測定点別経年変化 | 178 |
| その2 いおう酸化物の環境基準適合状況 | 178 |
| その3 降下ばいじん測定点別経年変化 | 179 |
| 254 大牟田川水質調査結果 | 179 |

20 司法および警察

| | |
|----------------|-----|
| 255 民事事件処理状況 | 180 |
| その1 福岡地裁大牟田支部 | 180 |
| その2 大牟田簡易裁判所 | 180 |
| 256 各種調停事件処理状況 | 181 |
| その1 民事調停事件数 | 181 |
| その2 家事調停事件数 | 181 |
| その3 家事審判事件数 | 181 |

| | |
|-------------------|-----|
| 257 刑事事件処理状況 | 181 |
| 258 家庭裁判所の種類別事件数 | 182 |
| 259 交通関係事件数 | 183 |
| 260 一般登記件数 | 183 |
| 261 風俗営業者数 | 183 |
| 262 刑法犯罪発生件数と検挙件数 | 184 |
| 263 特別法犯罪 | 185 |
| 264 少年ぐ犯行為 | 185 |
| 265 少年犯罪 | 186 |
| 266 海上検挙状況 | 186 |

21 災害および事故

| | |
|------------------|-----|
| 267 稲麦の被害状況 | 187 |
| 268 産業別労働死傷者数 | 187 |
| 269 救急出動件数 | 187 |
| 270 海難発生救助状況 | 188 |
| 271 交通事故発生状況 | 188 |
| 272 火災の概況 | 188 |
| 273 原因別火災発生件数 | 190 |
| 274 時間別覚知別火災発生件数 | 191 |
| 275 消防施設 | 191 |

付 録

| | |
|---------------------------------|-----|
| 大牟田のあゆみ | 192 |
| 歴代市長 | 196 |
| 歴代助役 | 196 |
| 歴代収入役 | 196 |
| 歴代議長 | 197 |
| 歴代副議長 | 197 |
| 市議会のしくみ | 197 |
| 大牟田市行政機構一覧表 | 198 |
| 市町村主要指標 | 200 |
| 人口順位による都市とその人口 (住民基本台帳人口による) | 204 |
| 市内の官公署および施設・報道機関・金融機関 | 206 |
| 度量衡換算表 | 208 |
| 大牟田市にある文化財一覧表 | 210 |

統計図表

市民のくらし

(平成2年)

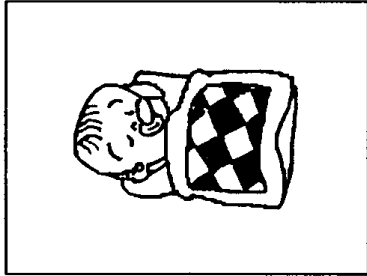

出生 1日に3.5人

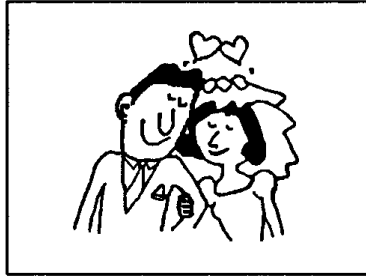

結婚 1日に1.9組

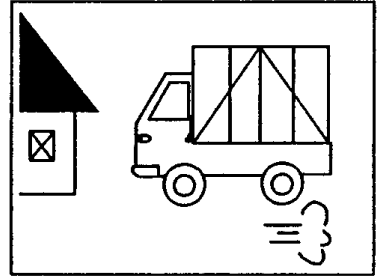

転入 1日に12.3人



死亡 1日に4.0人

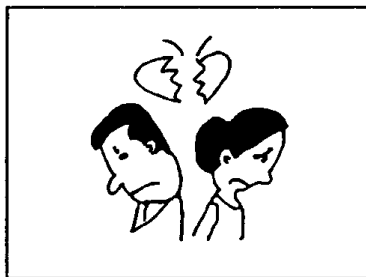

離婚 1日に0.6組

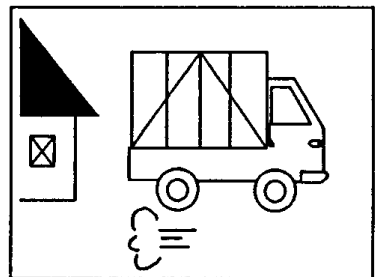

転出 1日に16.0人

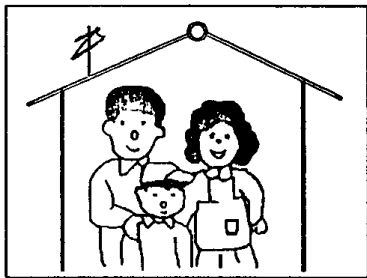

1世帯平均 2.8人

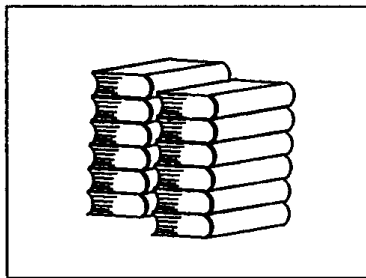

図書貸出 1日に986冊

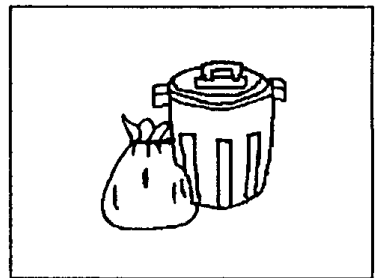

ごみ 1日に187トン

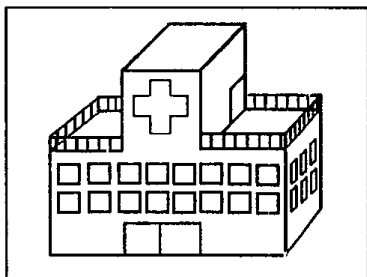

市立病院(外来) 1日に650.5人

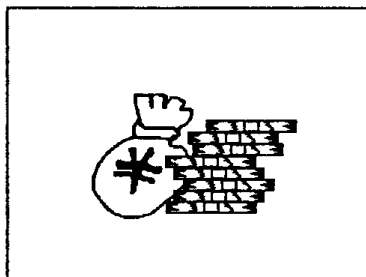

市の財政市民1人当り歳出決算額
平成元年度 295,595円

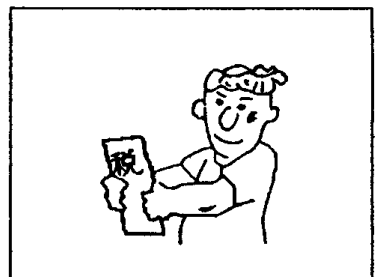

市税
市民1人当り平成元年度 89,634円

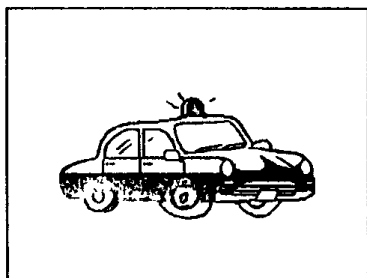

犯罪 1日に6.5件

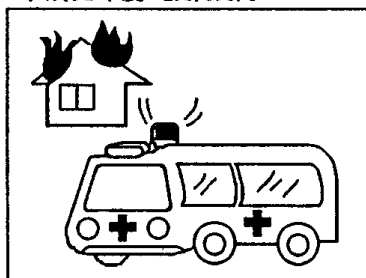

火災 1日に0.2件
救急出動 1日に7.9件

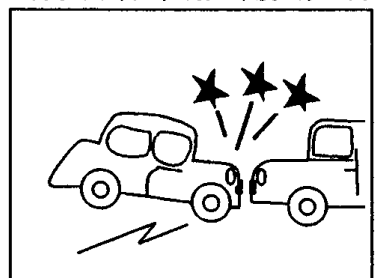

交通事故 1日に3.0件

大牟田市の位置

位置 極東 東経 130° 32' 40" (大字四ヶ湯谷)
 極西 東経 130° 23' 40" (三池港灯台)
 極南 北緯 32° 59' 53" (萩尾町)
 極北 北緯 33° 05' 42" (大字上内)

広ぼう 東西 14.0km
 南北 10.8km

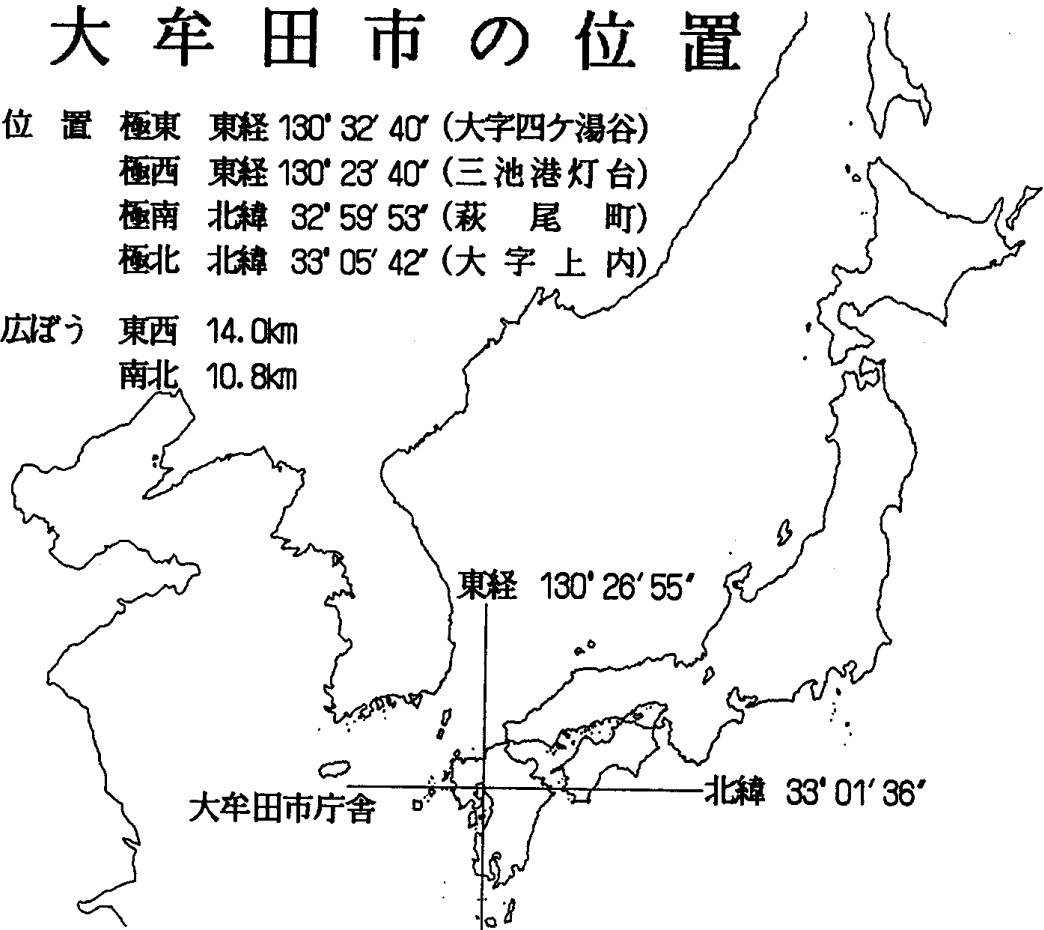

天気概況 (平成2年)

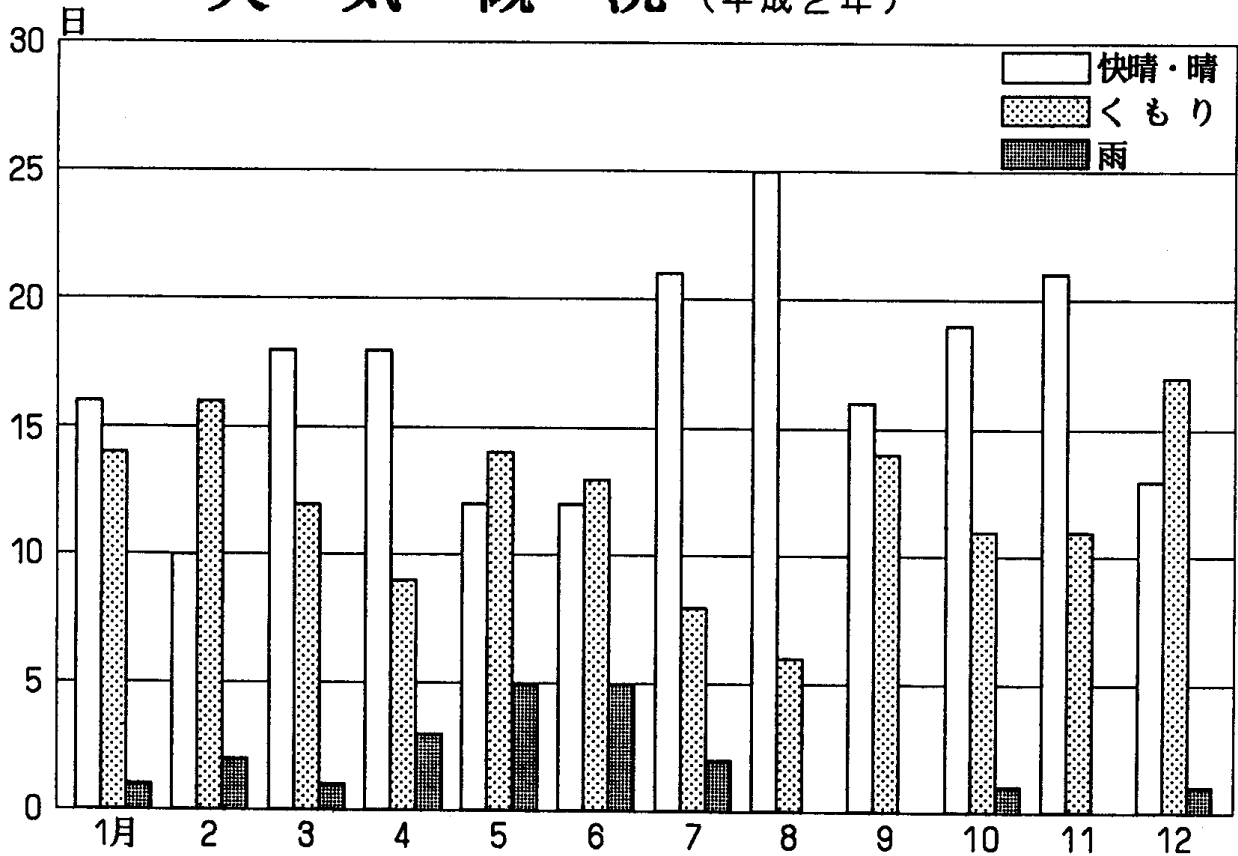

月別気温 (平成2年)

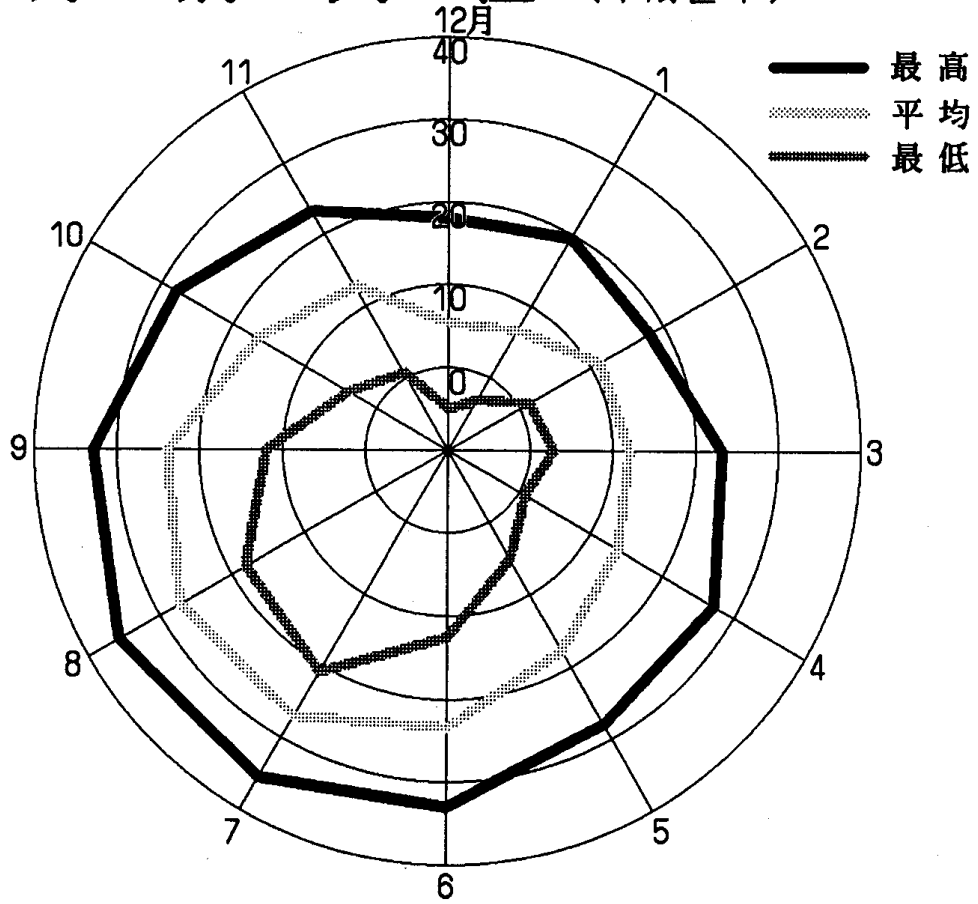

月別降水量 (平成2年)

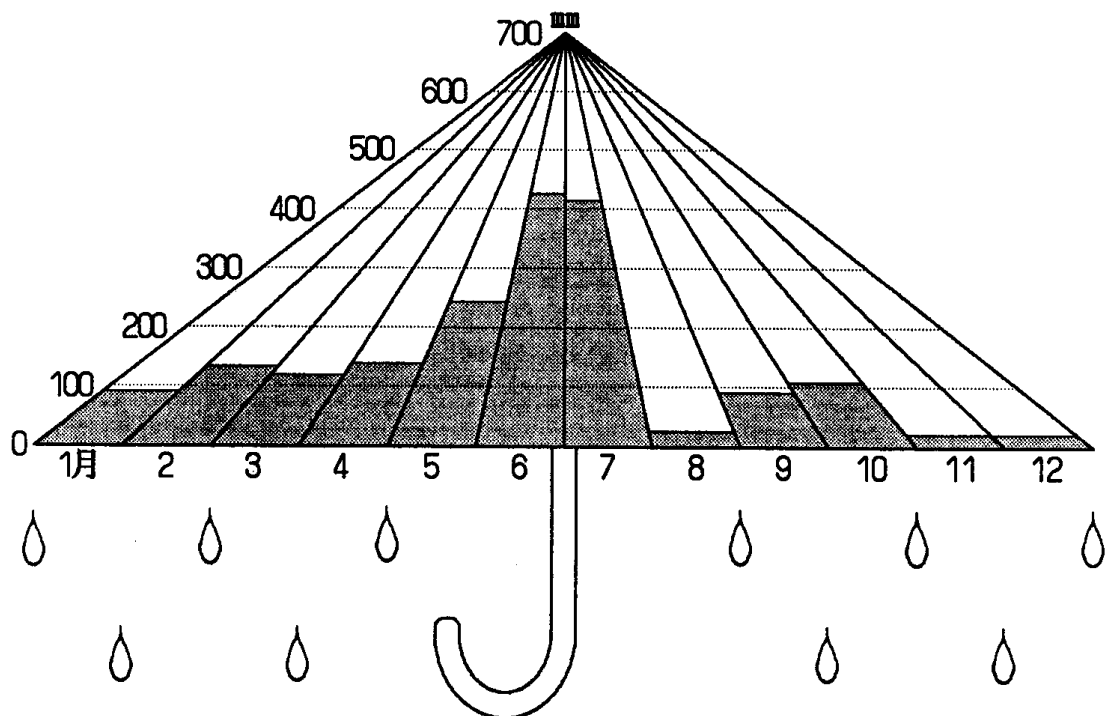

人口の推移 (国勢調査人口・推計人口) 各年10月1日現在

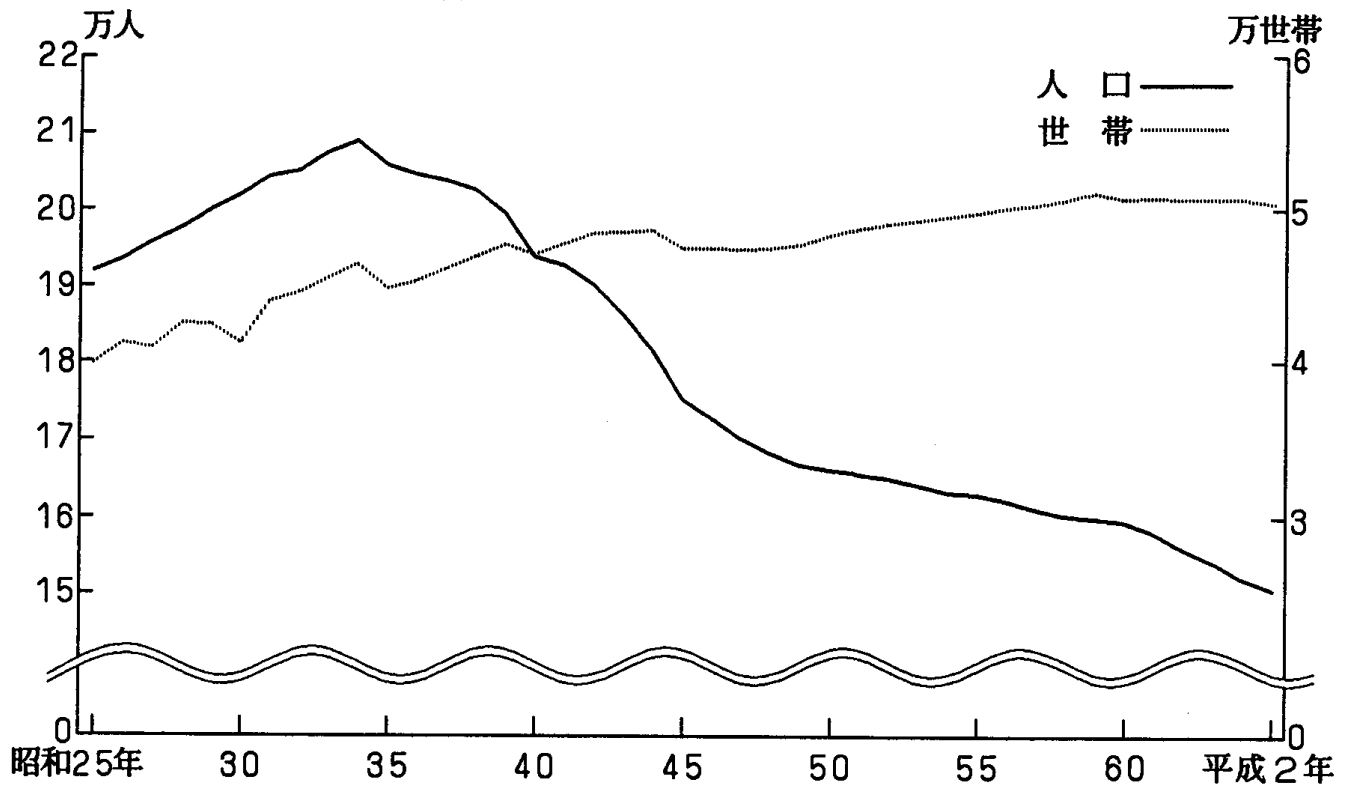

年齢5歳階級別人口 (住民基本台帳人口) 平成3年4月1日現在

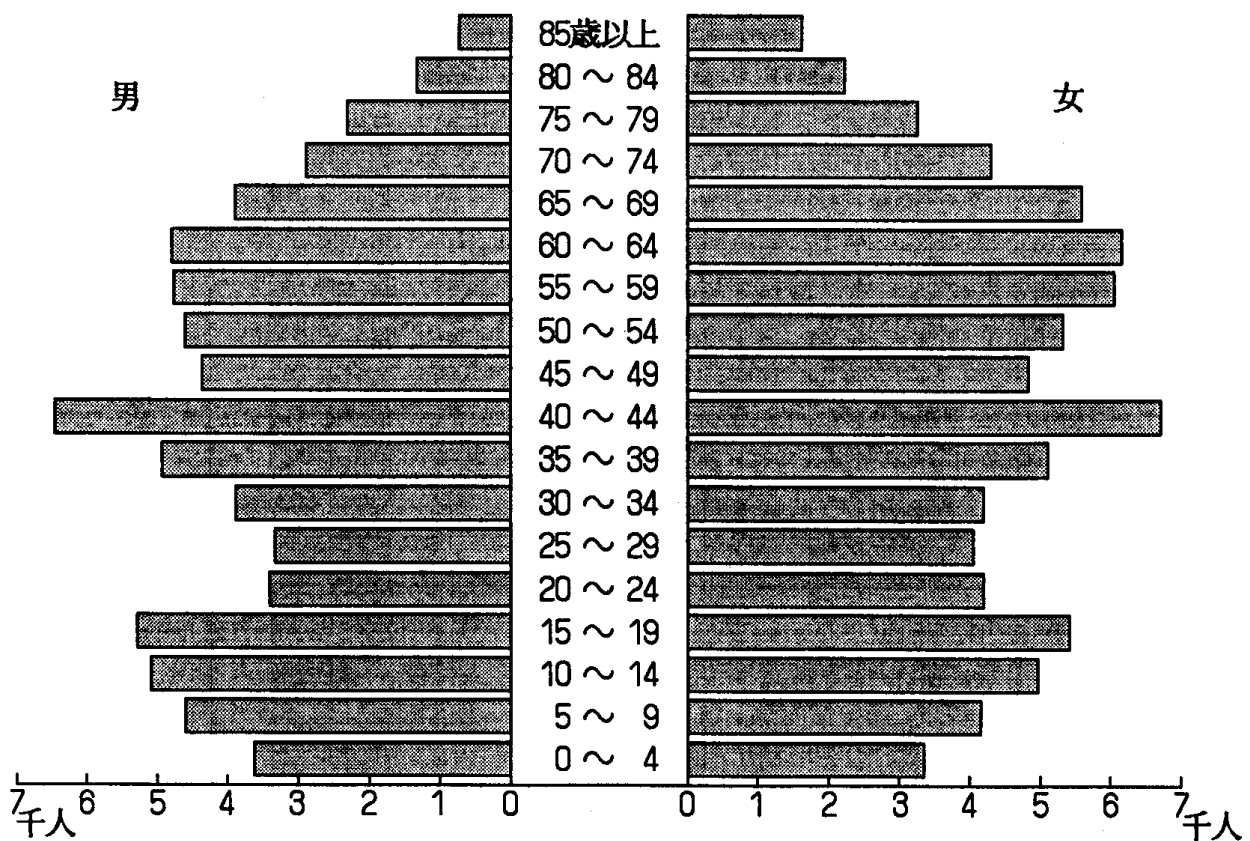

人口動態 (昭和25年～平成2年)

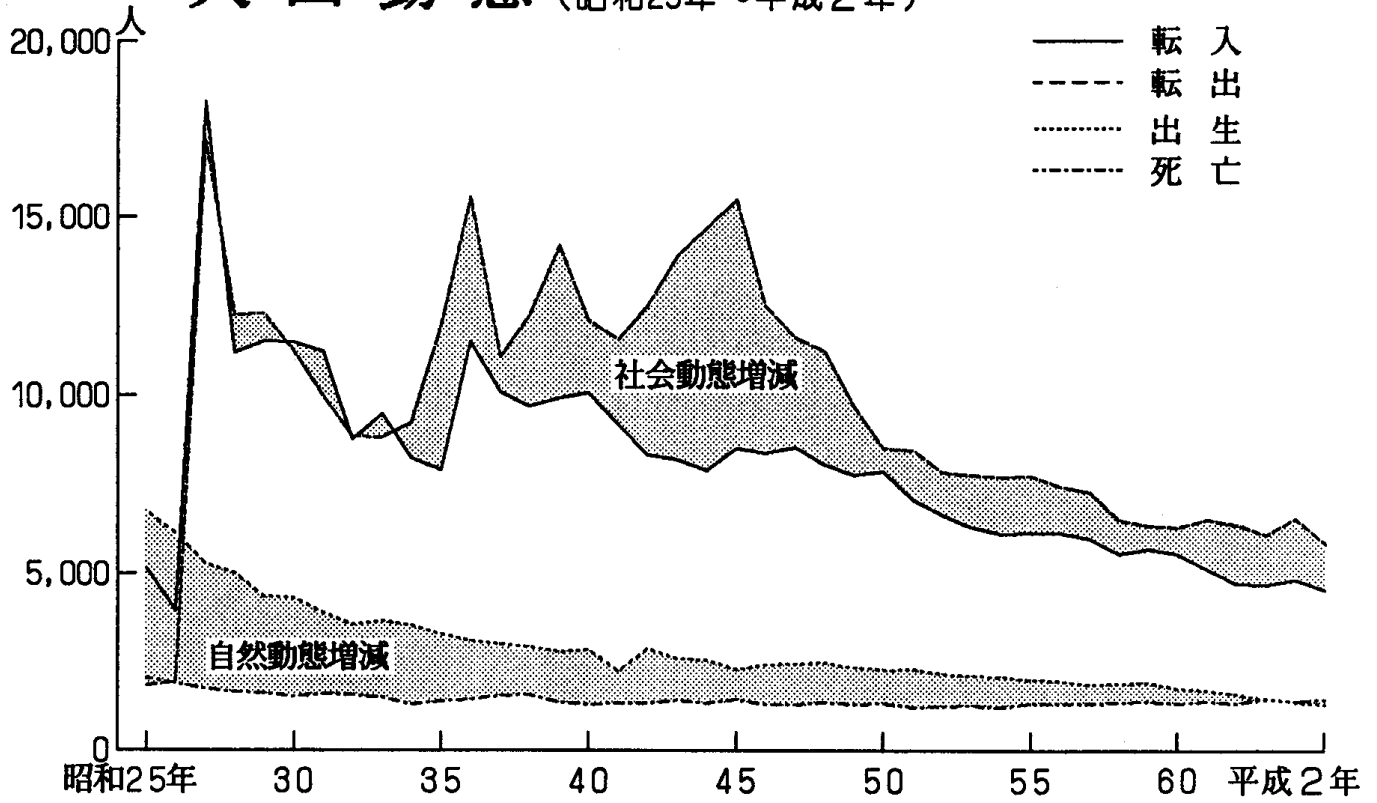

人口動態 (平成2年)

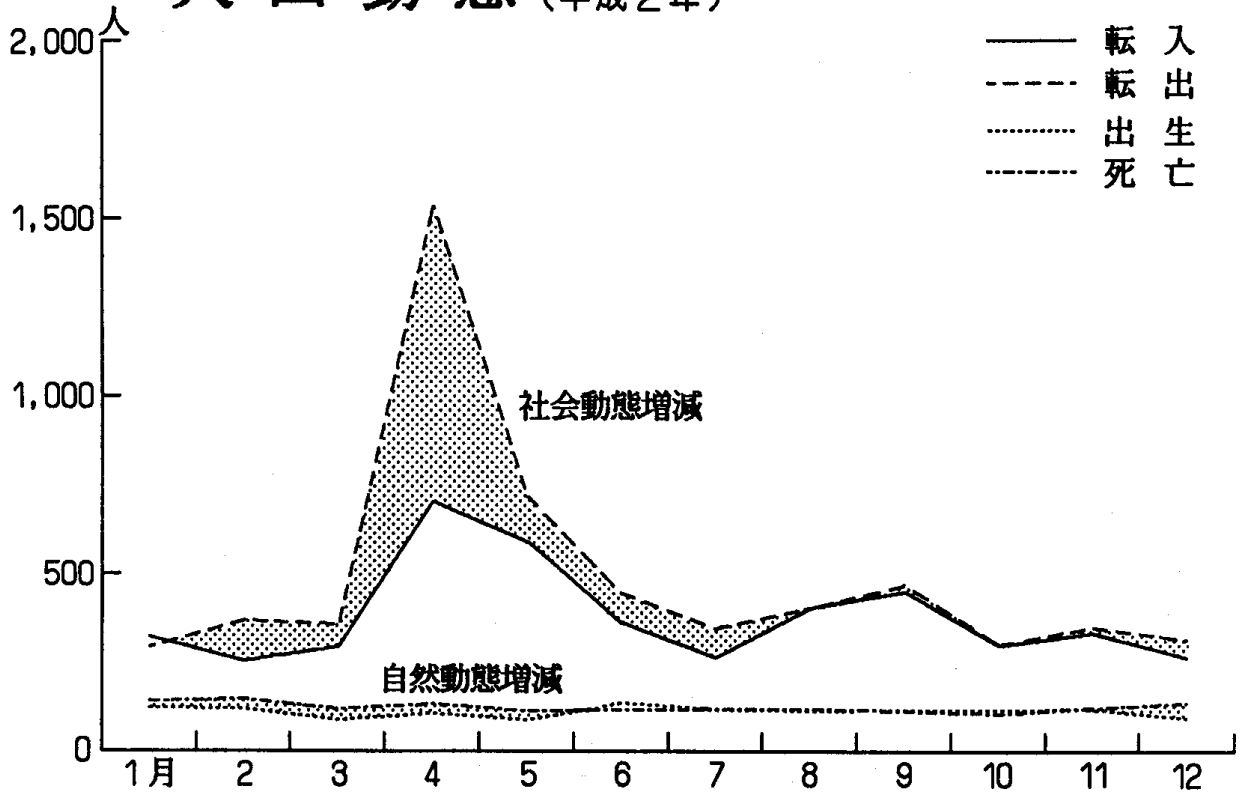

年齢別人口の割合

その1 国勢調査

その2 住民基本台帳人口

(平成3年4月1日現在)

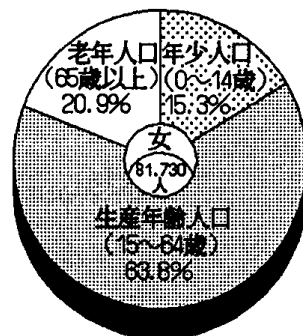
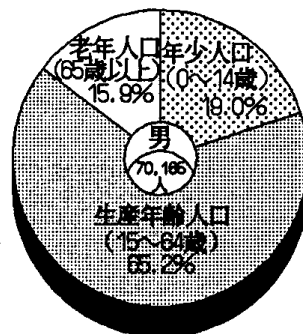
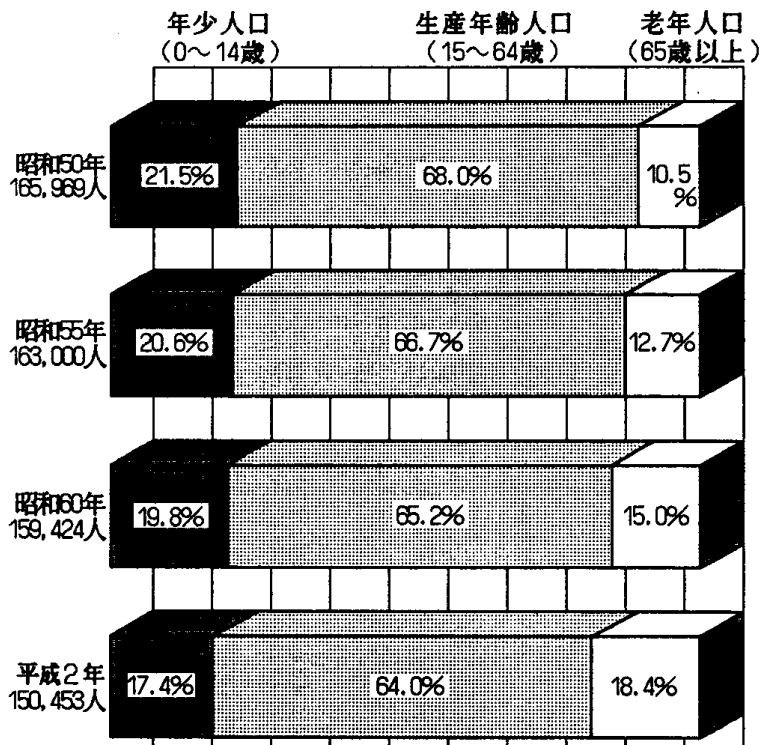

就業者別人口の割合 (各年10月1日現在：国勢調査)

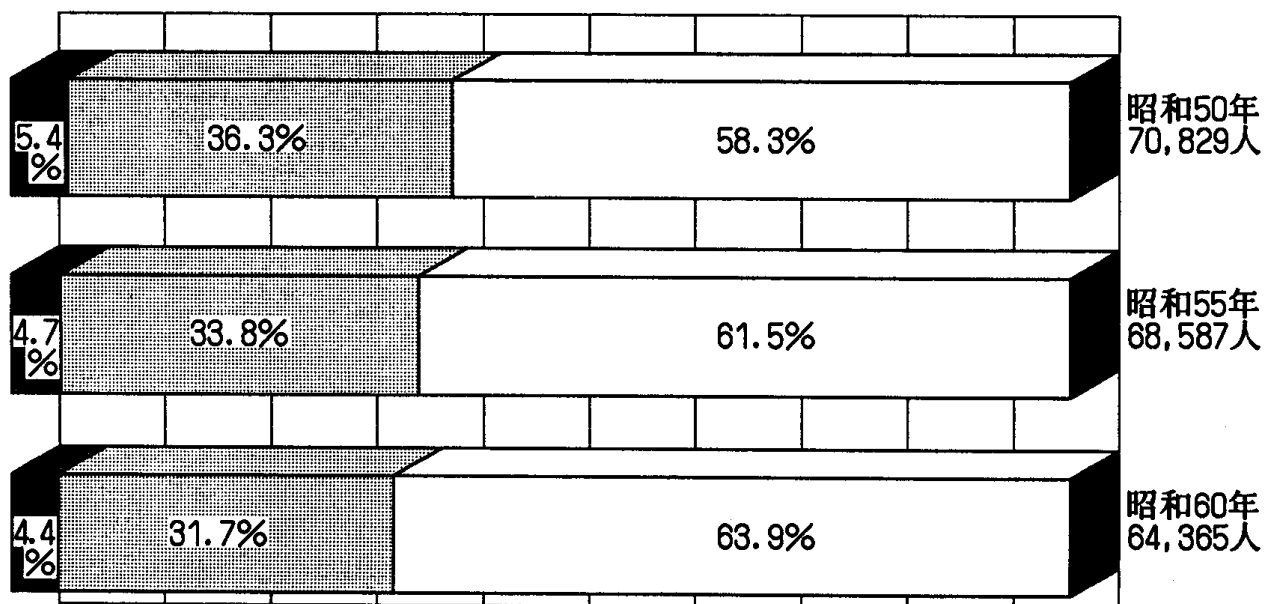

第1次産業
 第2次産業
 第3次産業

労働力の状況 (昭和60年国勢調査)

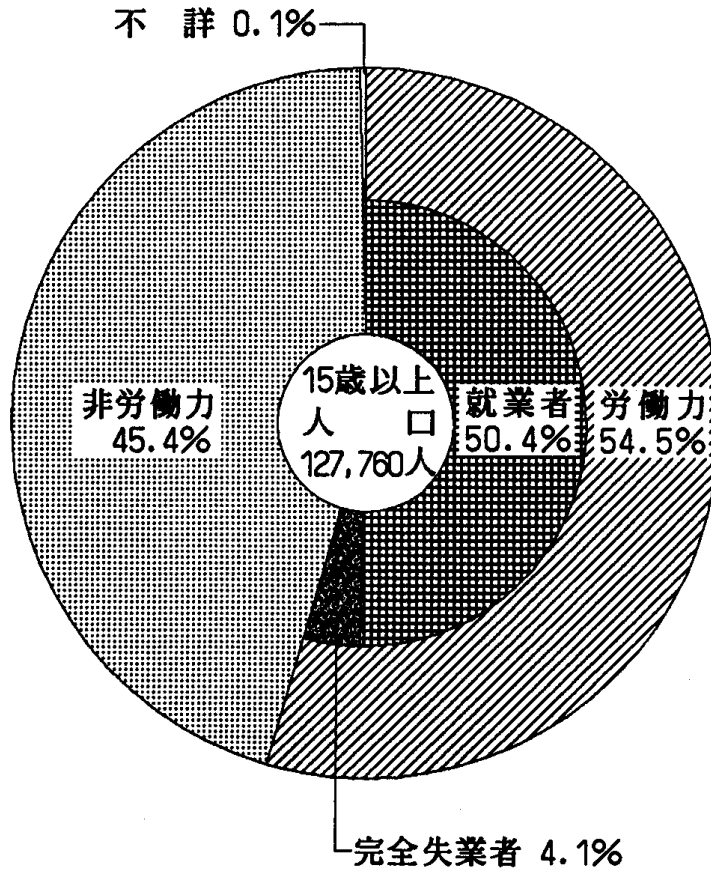

流入流出人口 (昭和60年国勢調査)

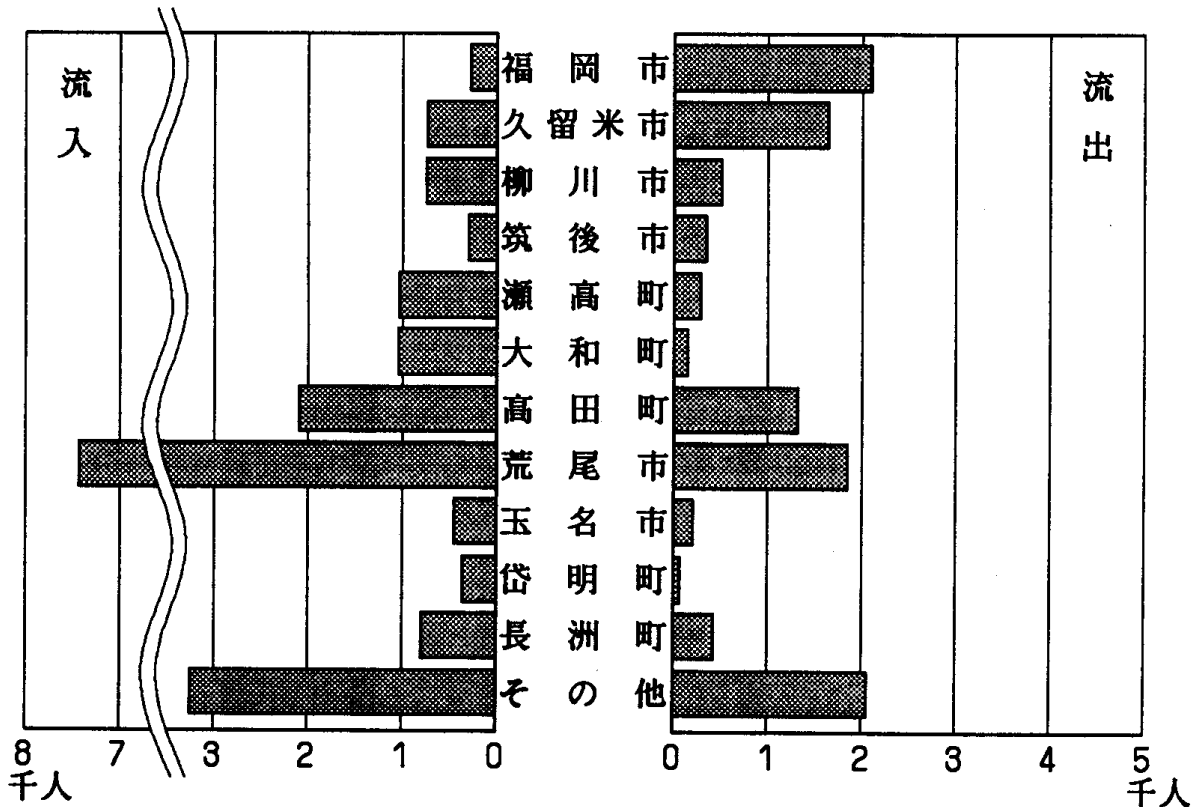

工業の推移

(昭和55年=100)

(工業統計調査：4人以上の従業者の事業所による。)

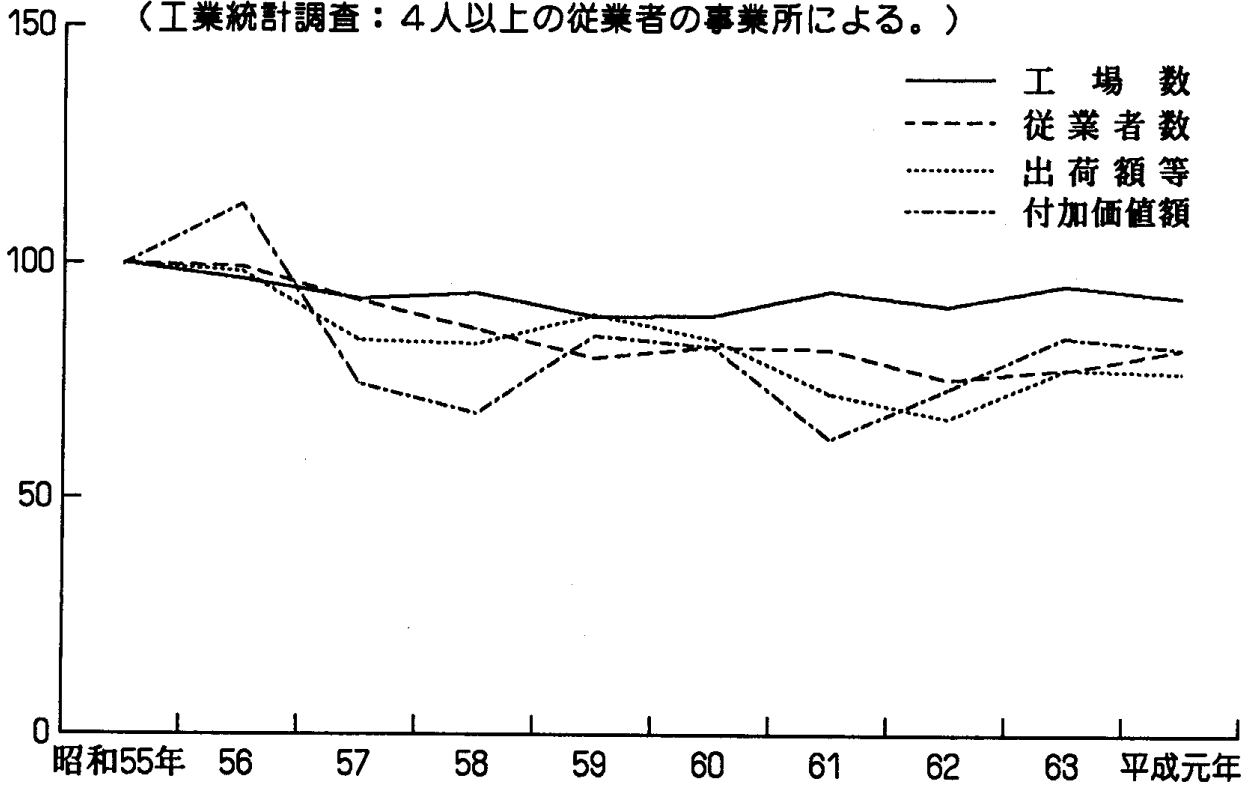

事業所数・従業者の推移

(事業所統計調査)

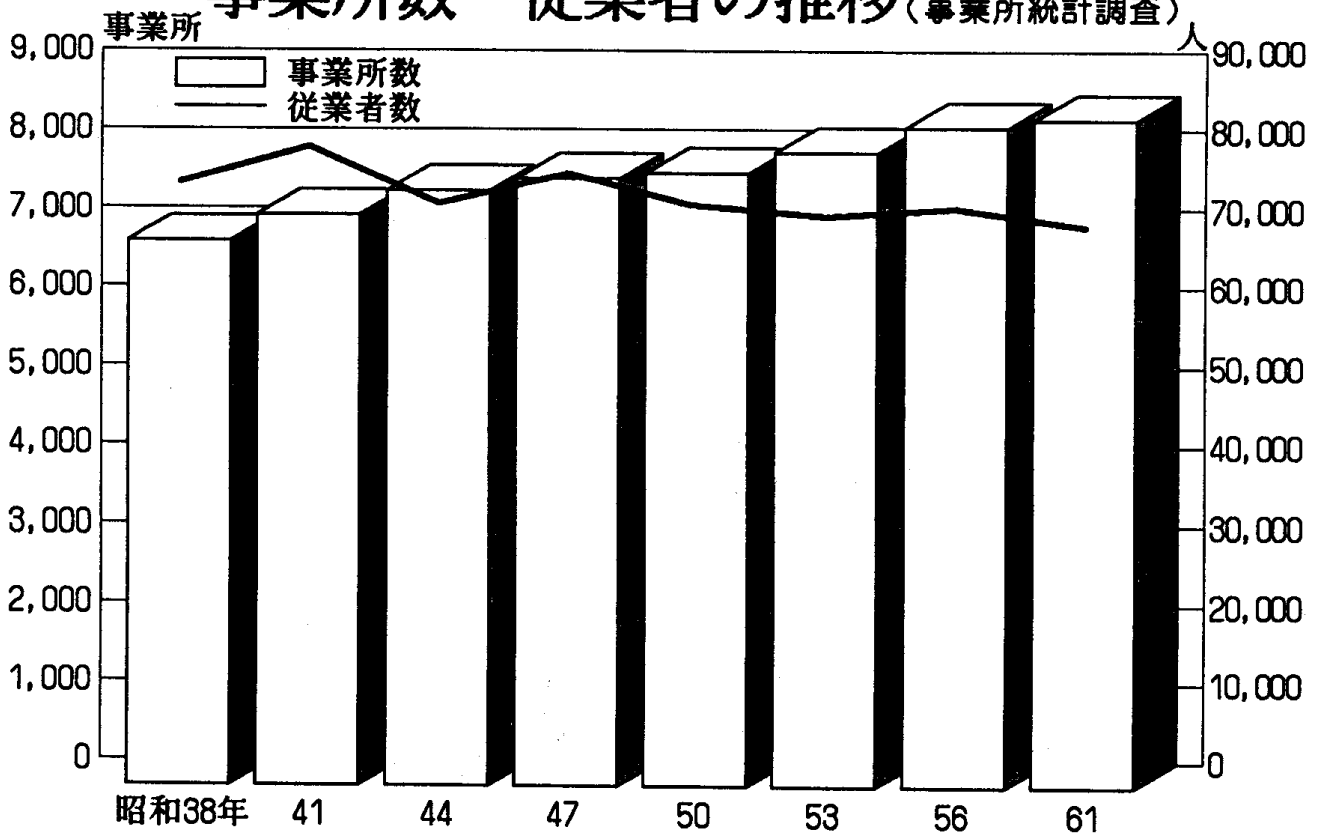

規模別・組織別の割合 (昭和61年事業所統計調査)

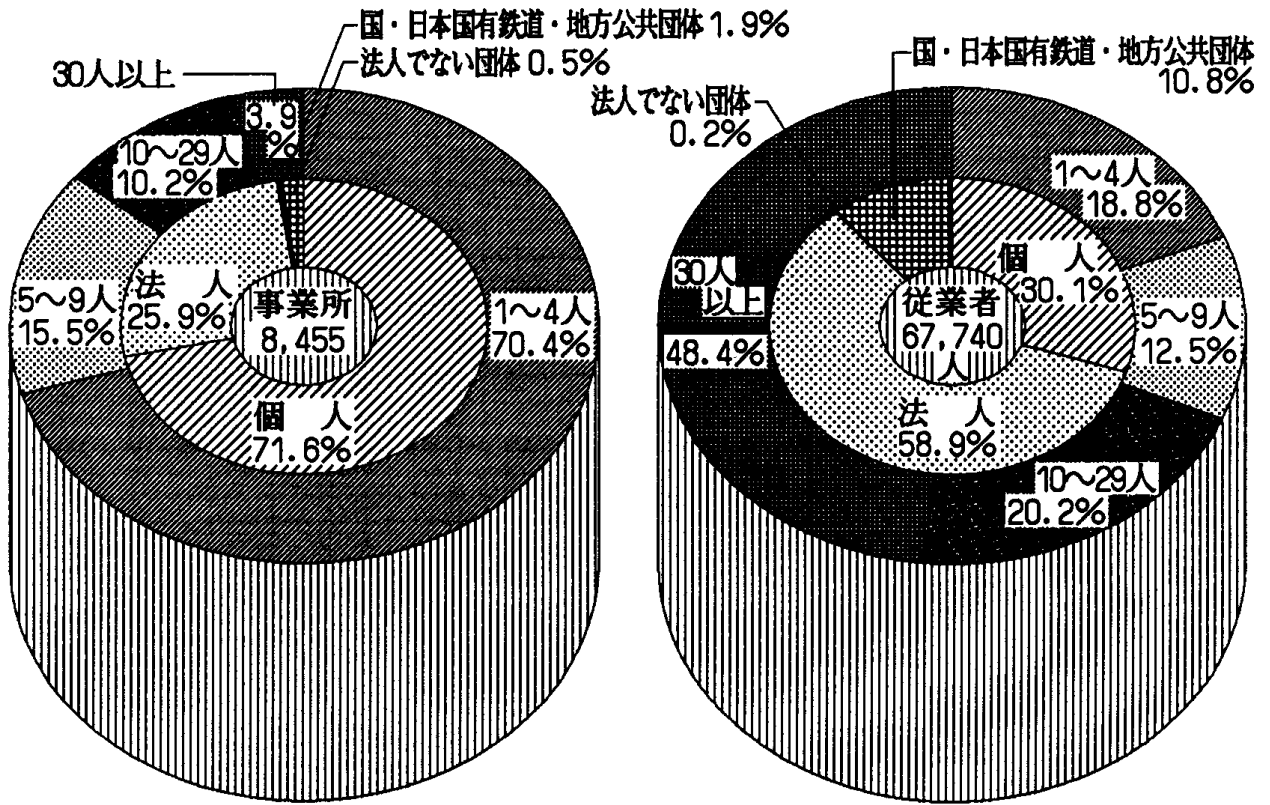

事業所・従業者の産業別割合 (昭和61年事業所統計調査)

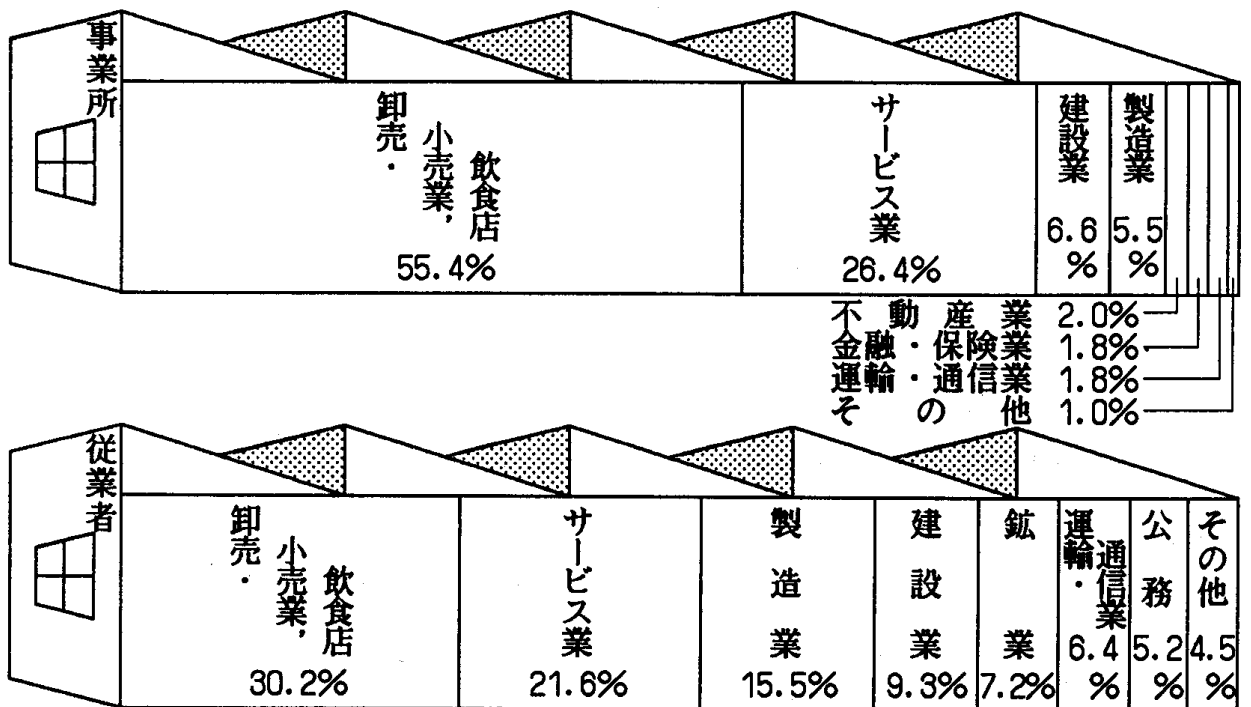

市内自動車登録台数

(各年4月1日現在)

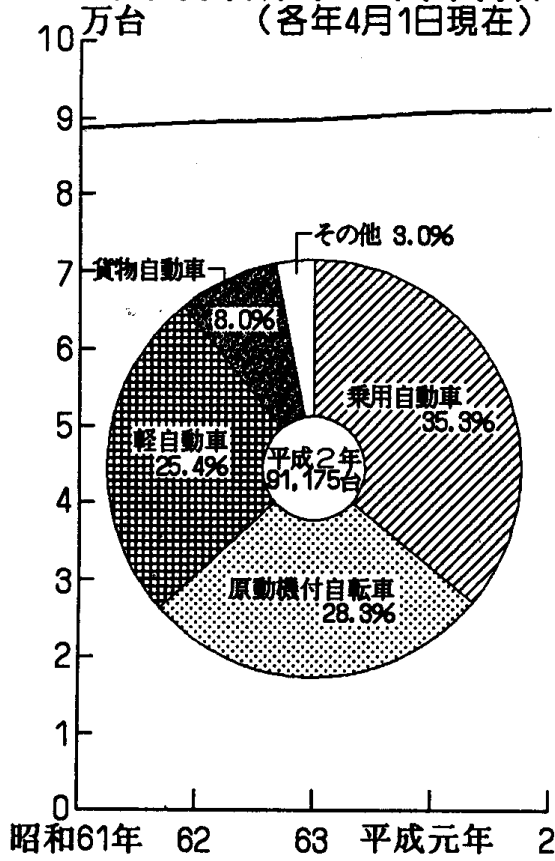

市民交通傷害保険の加入と給付件数

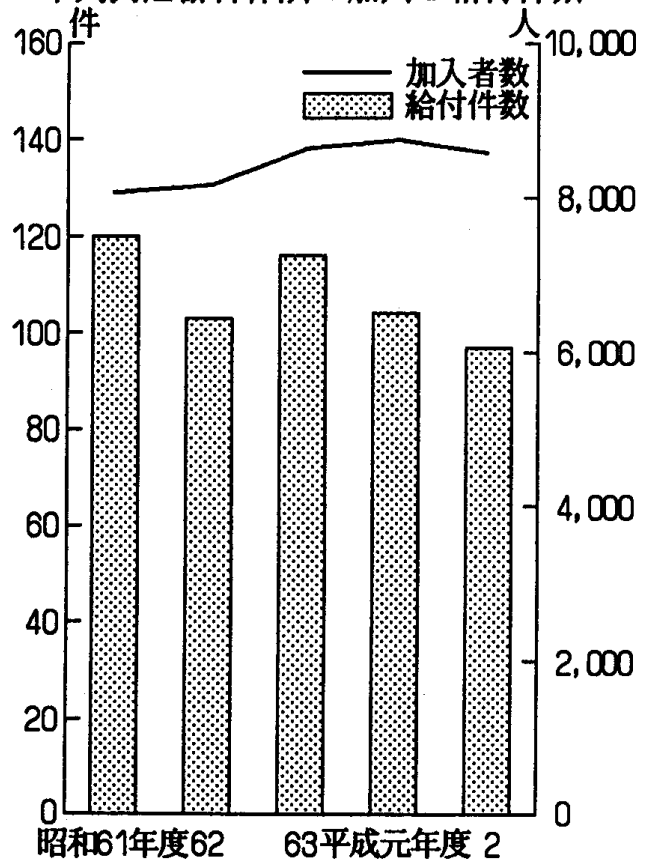

交通事故発生状況

(大牟田警察署管内)

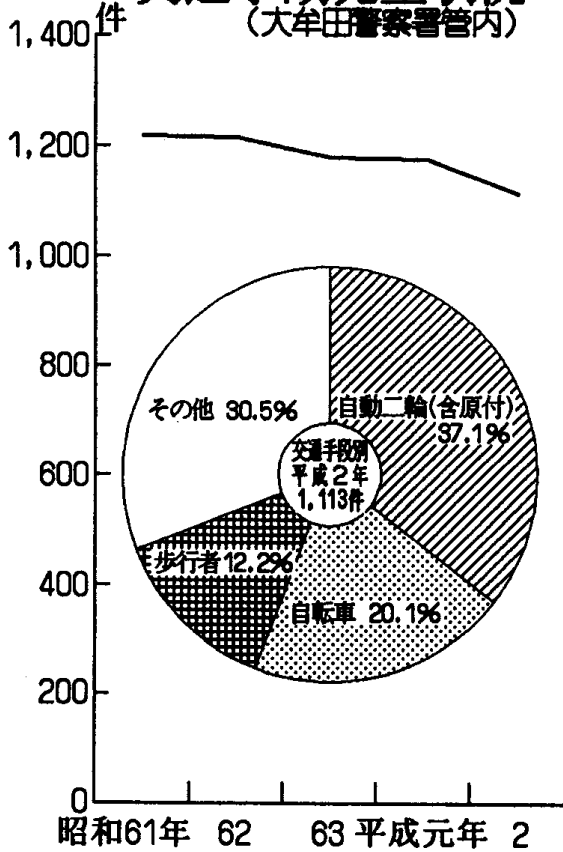

交通事故年代別死傷者数

(平成2年大牟田警察署管内)

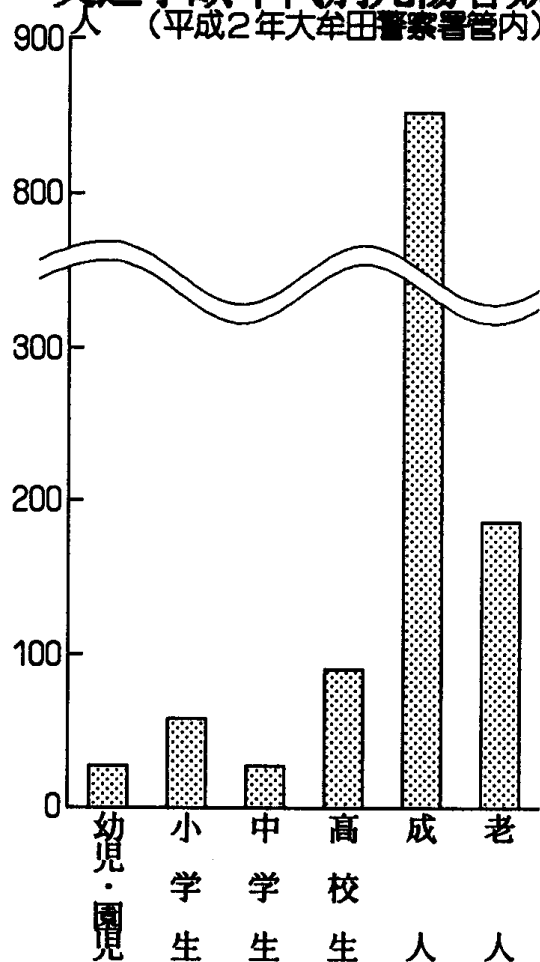

JR九州市内駅乗車人員
(平成2年)

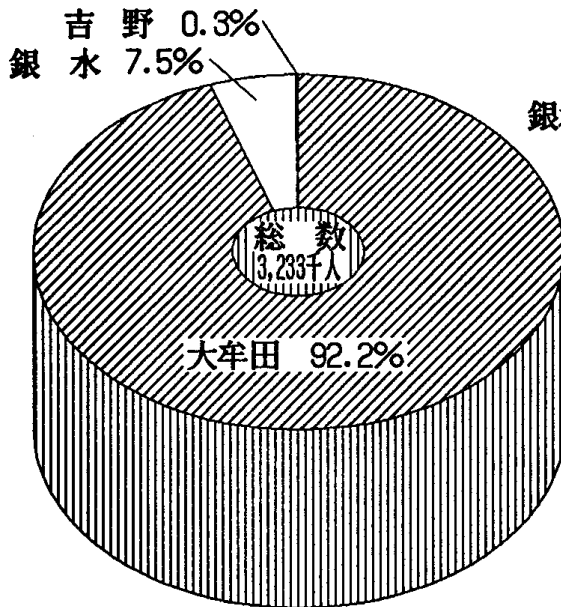

西日本鉄道市内乗車人員
(平成2年)

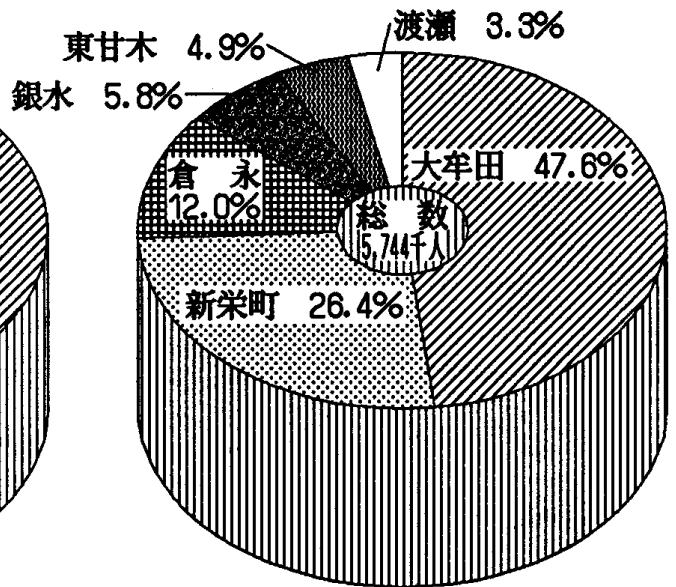

救急出動件数

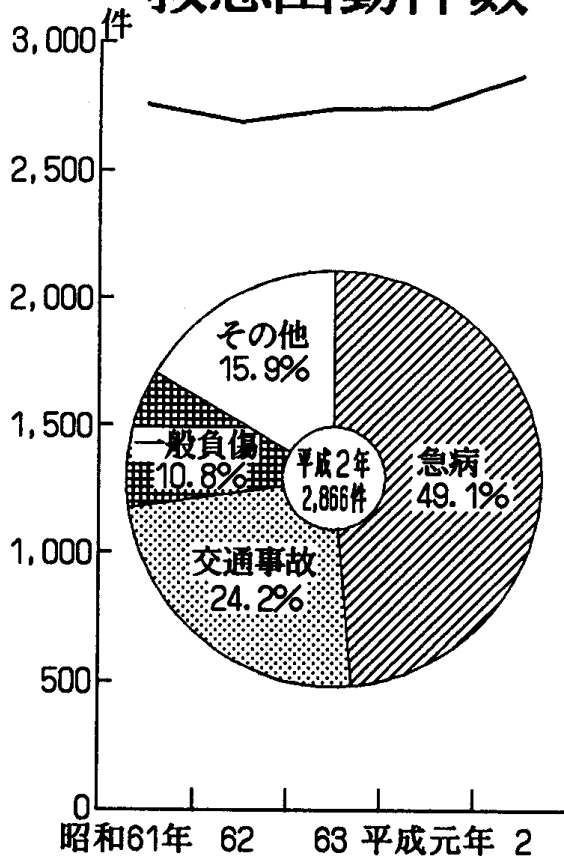

火災発生件数

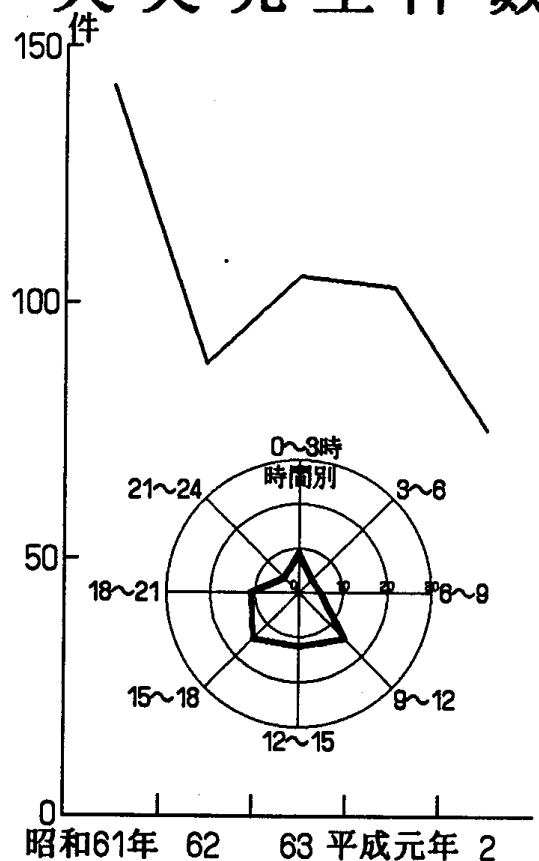

市立図書館蔵書・貸出状況

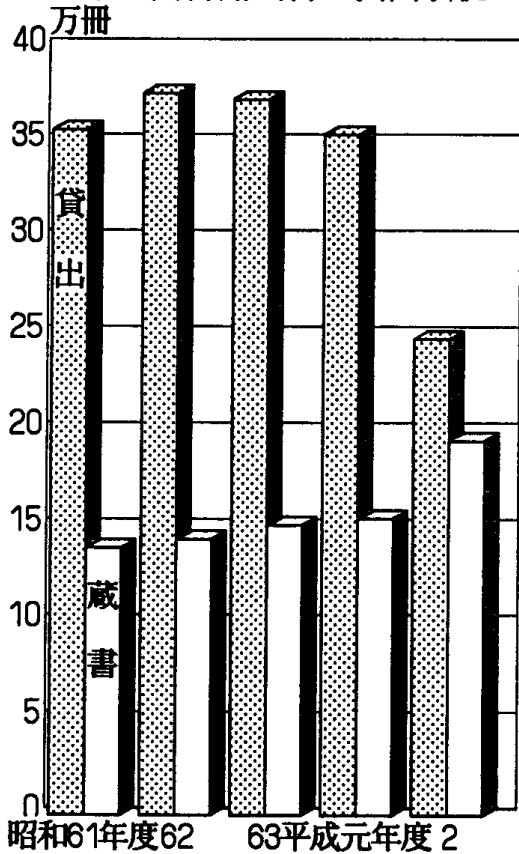

文化会館利用状況

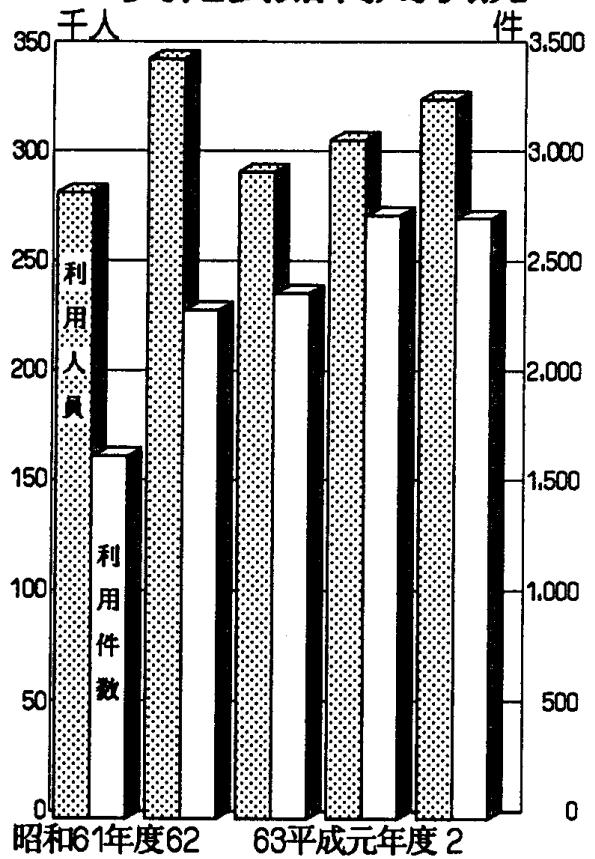

ごみ処理状況

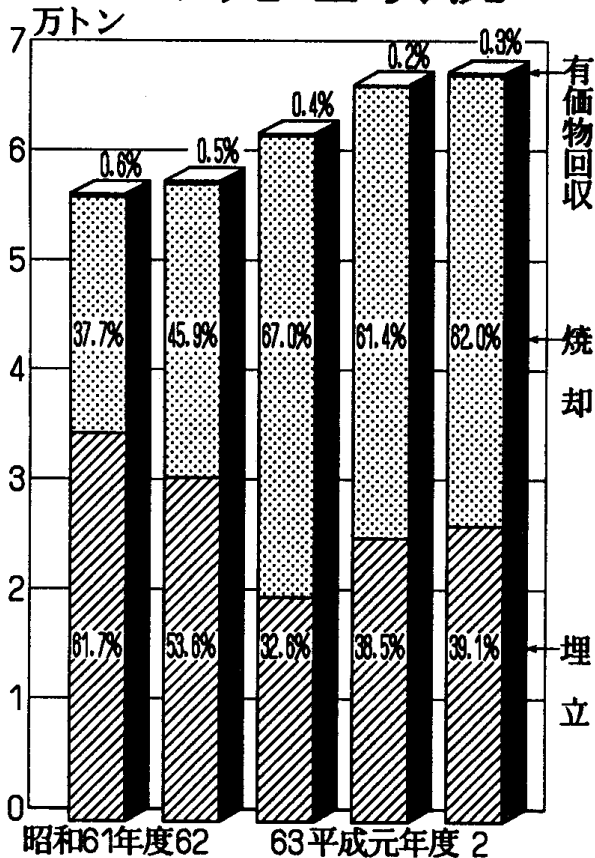

し尿処理状況

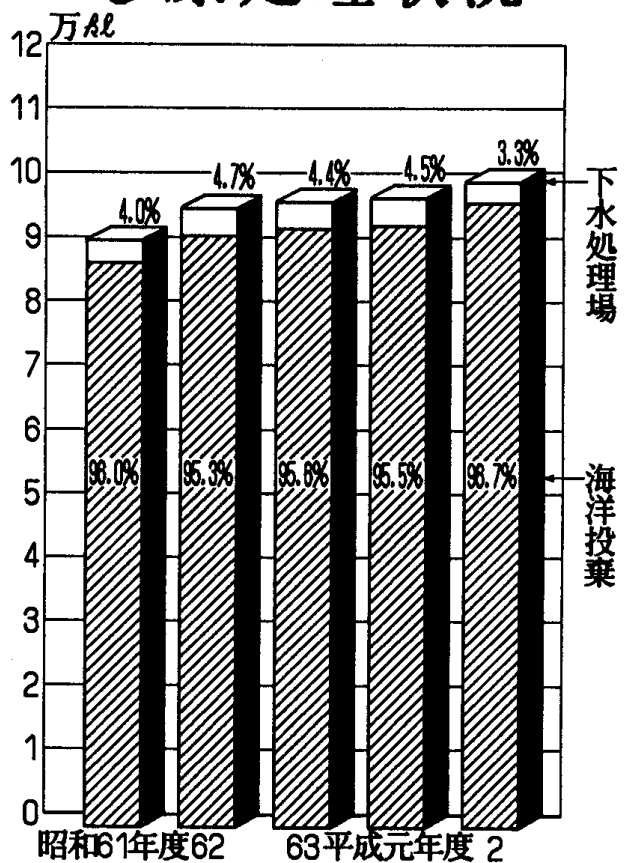

死因別死亡者数(平成元年)

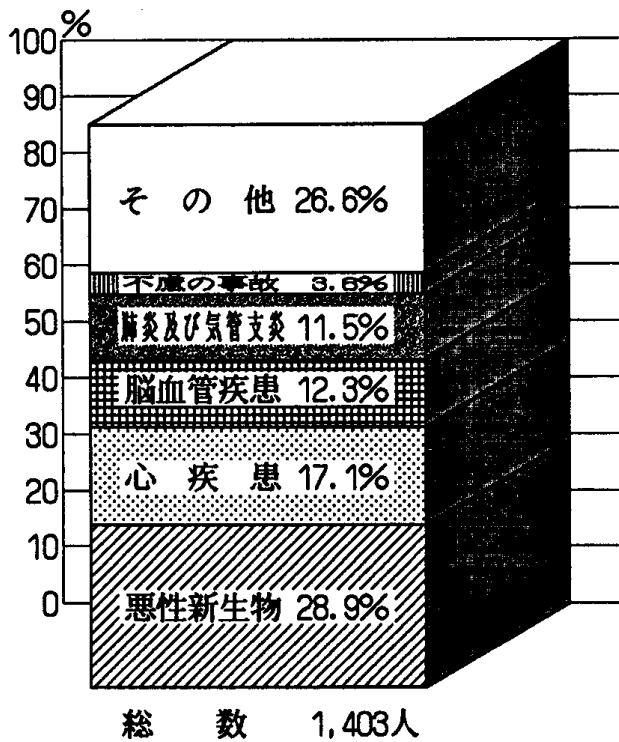

生徒数(平成2年5月1日現在)

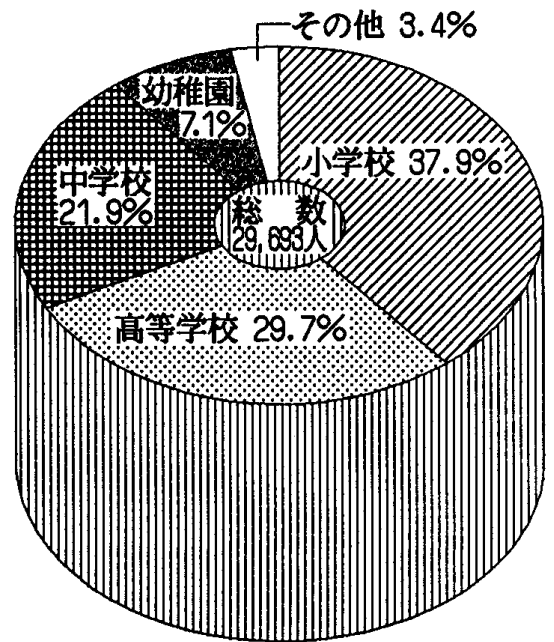

大牟田市消費者物価指数(総合)

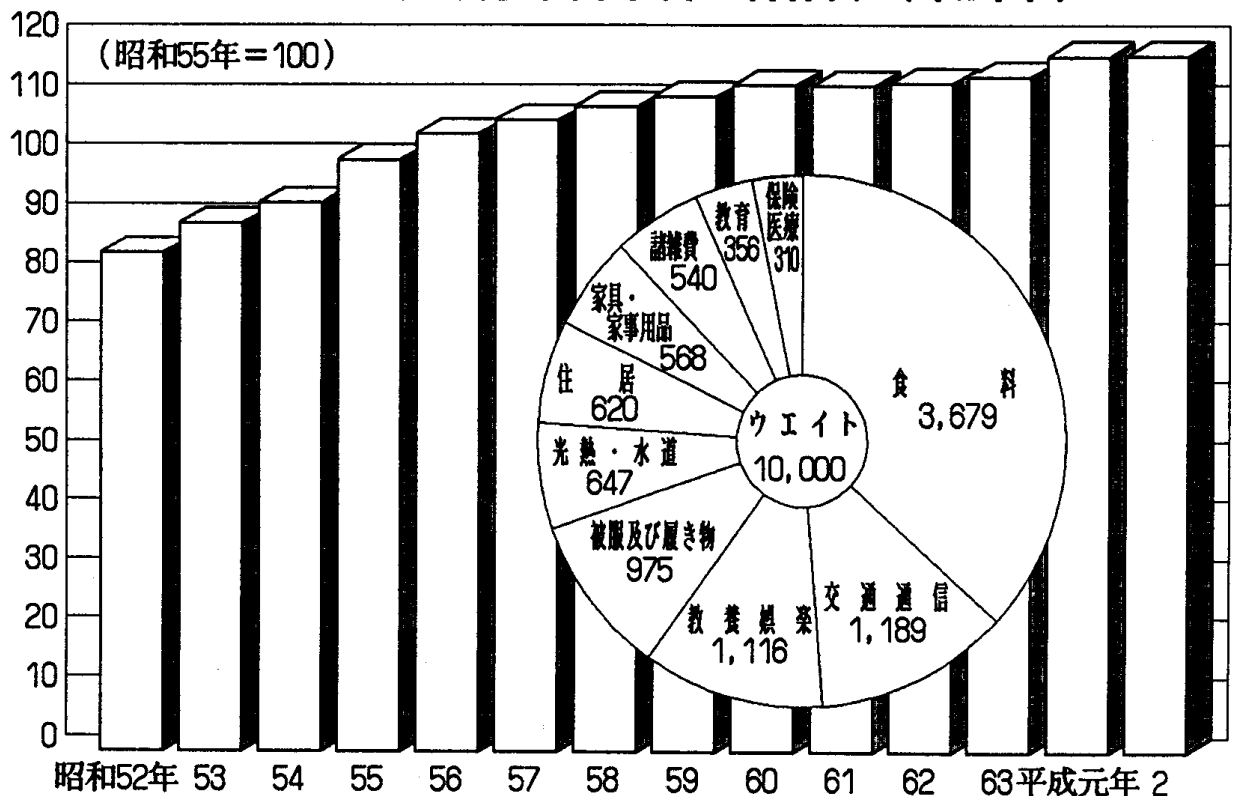

一般会計決算額の推移

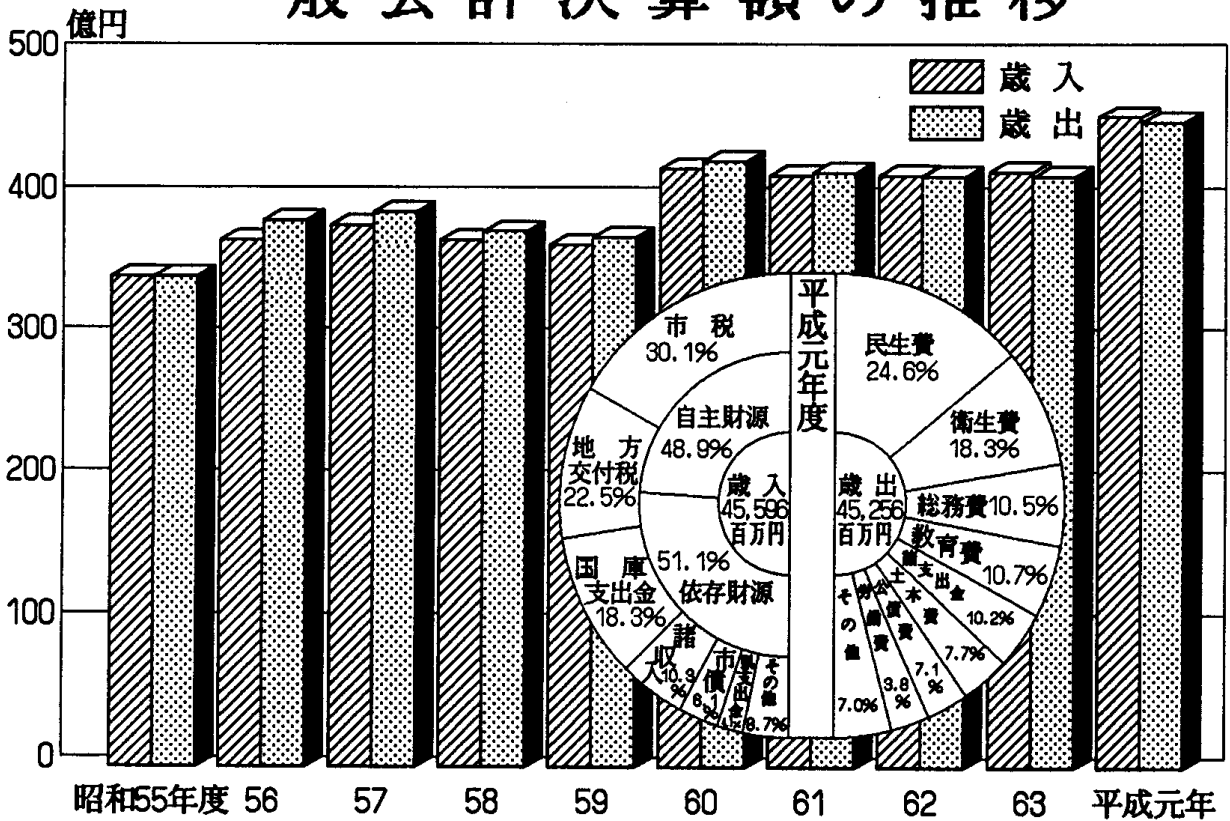

平成2年度一般会計当初予算

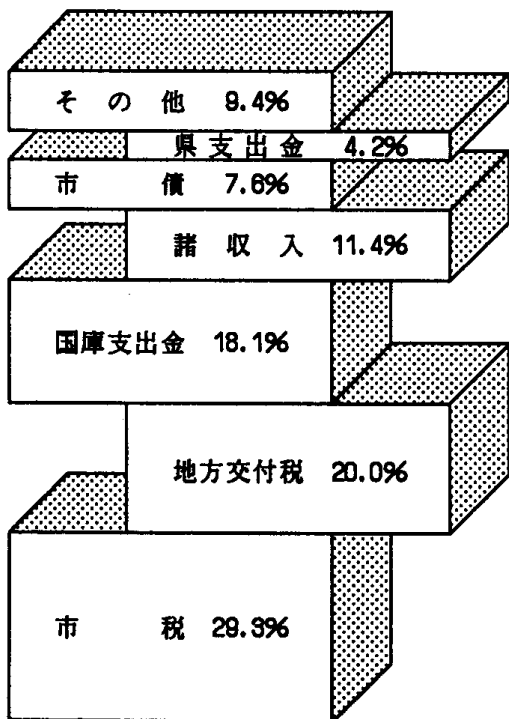

歳入

458 億円

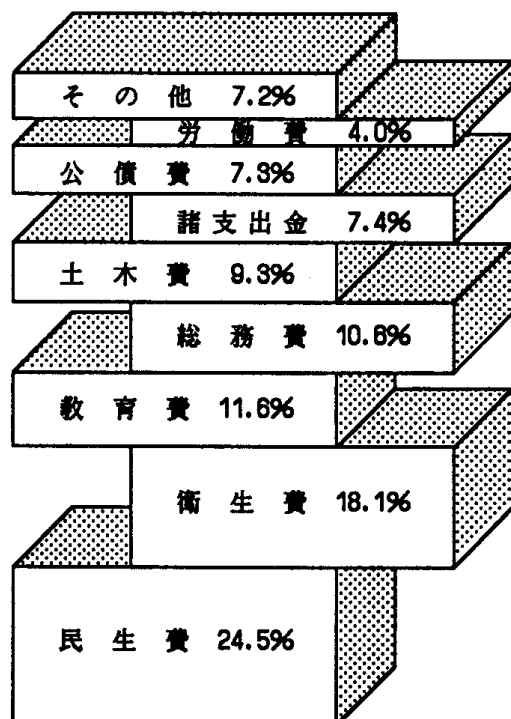

歳出

統計表

1 土地および気象

1 市域の変遷

(単位 km²)

| 年月日 | 編入地名 | 増加面積 | 総面積 |
|---------|---------------------|--------|-------|
| 大 6.3.1 | 市制施行 | ... | ... |
| 昭 4.4.1 | 三川町 | ... | 18.31 |
| 16.4.1 | 銀水村 | 40.76 | 59.07 |
| 16.4.1 | 三池町 | 8.79 | 67.86 |
| 16.4.1 | 駿馬町 | 6.59 | 74.45 |
| 16.4.1 | 玉川村 | 8.44 | 82.89 |
| 25.10.1 | 国勢調査時、国土地理院の修正により減少 | △ 5.61 | 77.28 |
| 28.4.1 | 人工島初島 | 0.014 | 77.29 |
| 30.4.1 | 健老町地先埋立地 | 0.445 | 77.74 |
| 30.10.1 | 国勢調査時、国土地理院の修正により減少 | △ 2.21 | 75.53 |
| 35.4.1 | 本浜田町地先埋立地 | 0.129 | 75.66 |
| 37.8.1 | 新港町地先埋立地 | 0.117 | 75.78 |
| 40.10.1 | 国勢調査時、国土地理院の修正により増加 | 0.45 | 76.23 |
| 45.4.1 | 四山町地先埋立地 | 0.45 | 76.68 |
| 46.4.1 | 人工島三池島 | 0.0065 | 76.69 |
| 47.11.1 | 昭和開 | 2.717 | 79.41 |
| 53.3.16 | 健老町地先埋立地 | 0.697 | 80.11 |
| 56.12.1 | 西新町地先埋立地 | 0.103 | 80.21 |
| 59.8.16 | 四山町地先埋立地 | 0.337 | 80.55 |
| 63.3.19 | 四山町地先埋立地 | 0.088 | 80.64 |

資料 行政管理部総務課

(注) 総面積については、小数点第2位まで記載した。

2 位 置

(平成3年4月1日現在)

| 方位 | 極地名 | 経緯度 | 距離 |
|----------|-----------------|------------------------------------|--------|
| 極東 極西 | 大字四ヶ湯谷 三池港灯台 | 東経 130度32分40秒 } 東経 130度23分40秒 } | 14.0km |
| 極南 極北 | 萩尾町 大字上内 | 北緯 32度59分53秒 } 北緯 33度05分42秒 } | 10.8km |

資料 都市整備部都市計画課

3 市役所の位置

(平成3年4月1日現在)

| 所在地 | 東経 | 北緯 |
|-----------|------------|-----------|
| 有明町2丁目3番地 | 130度26分55秒 | 33度01分36秒 |

資料 都市整備部都市計画課

4 小 学 校 区 別 面 積

(平成3年4月1日現在, 単位 km²・%)

| 校 区 | 面 積 | 構 成 比 | 校 区 | 面 積 | 構 成 比 |
|-------|-------|--------|-------|-------|-------|
| 総 数 | 80.64 | 100.00 | | | |
| 三 里 | 2.19 | 2.72 | 中 友 | 0.96 | 1.19 |
| 三 川 | 1.26 | 1.56 | 明 治 | 3.65 | 4.53 |
| 川 尻 | 1.25 | 1.55 | 白 川 | 1.48 | 1.84 |
| 諏 訪 | 3.02 | 3.75 | 平 原 | 2.63 | 3.26 |
| 駛 馬 南 | 2.11 | 2.62 | 高 取 | 3.93 | 4.87 |
| 駛 馬 北 | 1.78 | 2.21 | 三 池 | 4.25 | 5.27 |
| 笹 原 | 1.60 | 1.98 | 羽 山 台 | 1.41 | 1.75 |
| 天 道 | 1.54 | 1.91 | 銀 水 | 5.09 | 6.31 |
| 玉 川 | 6.93 | 8.59 | 上 内 | 13.21 | 16.38 |
| 上 官 | 0.79 | 0.98 | 吉 野 | 3.62 | 4.49 |
| 大 牟 田 | 1.80 | 2.23 | 倉 永 | 5.62 | 6.97 |
| 大 正 | 0.79 | 0.98 | 手 鎌 | 9.73 | 12.07 |

資料 行政管理部総務課

5 民 有 地 面 積

この表は、固定資産概要調書による。国や地方公共団体の所有地、公用地墓地、道路、水路、ため池、社寺の境内地などの非課税は含まない。

(各年1月1日現在, 単位 km²)

| 地 目 | 昭 和 62 年 | 昭 和 63 年 | 昭 和 64 年 | 平 成 2 年 | 平 成 3 年 |
|-------|----------|----------|----------|---------|---------|
| 総 数 | 49.70 | 49.69 | 50.08 | 50.21 | 50.15 |
| 宅 地 | 18.41 | 18.46 | 18.57 | 18.64 | 18.66 |
| 田 | 10.69 | 10.57 | 10.47 | 10.38 | 10.25 |
| 畑 | 6.59 | 6.58 | 6.57 | 6.48 | 6.40 |
| 山 林 | 6.96 | 6.97 | 7.23 | 7.36 | 7.36 |
| 原 野 | 0.66 | 0.63 | 0.65 | 0.70 | 0.70 |
| 池 沼 | 0.16 | 0.16 | 0.16 | 0.16 | 0.16 |
| 雑 種 地 | 6.23 | 6.32 | 6.43 | 6.49 | 6.62 |

資料 市民部資産税課

4 土地および気象

6 気象の概況

| 年月別 | 天気日数 | | | | | |
|-------|------|-----|-----|----|--------|--------|
| | 快晴 | 晴 | くもり | 雨 | 雨が降った日 | 雪が降った日 |
| 昭和61年 | 38 | 167 | 152 | 8 | 127 | 3 |
| 62 | 38 | 153 | 164 | 10 | 129 | 2 |
| 63 | 32 | 162 | 153 | 19 | 122 | 5 |
| 平成元年 | 26 | 184 | 132 | 23 | 108 | 3 |
| 2 | 16 | 183 | 145 | 21 | 115 | 3 |
| 2年1月 | 1 | 15 | 14 | 1 | 11 | 2 |
| 2 | 0 | 10 | 16 | 2 | 14 | 0 |
| 3 | 0 | 18 | 12 | 1 | 7 | 0 |
| 4 | 1 | 17 | 9 | 3 | 10 | 0 |
| 5 | 0 | 12 | 14 | 5 | 11 | 0 |
| 6 | 0 | 12 | 13 | 5 | 10 | 0 |
| 7 | 3 | 18 | 8 | 2 | 5 | 0 |
| 8 | 3 | 22 | 6 | 0 | 5 | 0 |
| 9 | 2 | 14 | 14 | 0 | 11 | 0 |
| 10 | 1 | 18 | 11 | 1 | 9 | 0 |
| 11 | 3 | 16 | 11 | 0 | 9 | 0 |
| 12 | 2 | 11 | 17 | 1 | 13 | 1 |

| 年月別 | 気温 | | | 平均湿度 (%) | 降水量 (mm) | 風 | | |
|-------|------|------|------|-------------|-------------|-------------|-------------|------|
| | 平均 | 最高 | 最低 | | | 最大風速 m/s | 平均風速 m/s | 最多風向 |
| 昭和61年 | 15.1 | 34.5 | -4.0 | 81.5 | 1,739.5 | 9.9 | 2.2 | 北西 |
| 62 | 16.1 | 35.5 | -4.0 | 81.9 | 2,343.5 | 16.5 | 2.7 | 北 |
| 63 | 14.6 | 33.6 | -5.0 | 77.1 | 1,848.0 | 14.7 | 2.8 | 北 |
| 平成元年 | 16.9 | 36.6 | -4.4 | 77.9 | 1,904.0 | 16.2 | 4.5 | 北北東 |
| 2 | 16.6 | 36.0 | -5.0 | 70.1 | 1,829.0 | 17.6 | 3.6 | 北北西 |
| 2年1月 | 6.7 | 19.6 | -3.0 | 77.8 | 91.5 | 14.5 | 5.3 | 北北西 |
| 2 | 11.3 | 18.2 | 1.5 | 81.3 | 133.0 | 17.6 | 5.3 | 北北西 |
| 3 | 12.1 | 23.3 | 2.9 | 76.8 | 118.5 | 14.9 | 5.7 | 北北西 |
| 4 | 13.9 | 27.4 | 0.9 | 57.4 | 137.0 | 16.0 | 5.9 | 北北西 |
| 5 | 17.9 | 28.1 | 5.3 | 60.6 | 242.5 | 10.0 | 3.7 | 西北西 |
| 6 | 23.6 | 33.1 | 12.7 | 69.3 | 426.0 | 15.6 | 4.4 | 南南西 |
| 7 | 27.3 | 35.7 | 21.1 | 68.5 | 414.0 | 5.4 | 2.2 | 南南西 |
| 8 | 27.5 | 36.0 | 18.3 | 67.9 | 26.0 | 5.6 | 2.0 | 南南東 |
| 9 | 24.1 | 33.0 | 12.2 | 70.9 | 91.0 | 7.8 | 2.1 | 北 |
| 10 | 16.8 | 28.2 | 4.0 | 70.1 | 107.5 | 6.3 | 2.2 | 北 |
| 11 | 12.8 | 23.5 | 0.8 | 68.8 | 21.0 | 6.7 | 2.2 | 北 |
| 12 | 5.4 | 18.2 | -5.0 | 71.3 | 21.0 | 6.1 | 1.7 | 北西 |

資料 消防本部

(注) 最大風速は、10分間の平均風速の最大値である。

7 台 風

| 台風襲来 年月日 | 台風名 | 最低気圧 | | 最大風速 | | | 最大 瞬間 風速 (m/s) | 総 降水量 (mm) | 台風の経路 概 略 | 九州地方の主な被害 |
|--------------------|------|------------|----------------|-------------|-----|----------------|-------------------------|------------------|--|---|
| | | 気圧 (mb) | 起 時 | 速度 (m/s) | 風向 | 起 時 | | | | |
| 平成2年 7.11 12 | 第7号 | 998.9 | 7月12日 08:21 | 8.5 | 南西 | 7月12日 08:10 | 17.8 | 19.0 | 東シナ海を北上し、九州西方海上で北東に向きを変え、朝鮮半島南岸をかすめて日本海へ入った。 | 被害なし |
| 8.22 | 第14号 | 992.4 | 08:15 | 7.8 | 南 | 14:50 | 13.7 | 8.5 | 四国の南海上から豊後水道・佐多岬を通過し、広島市附近に上陸し、日本海に抜けた。 | 死者・行方不明 1 半壊・破損 1 床上浸水 1 床下浸水 7 道路損壊 43 鉄軌道被害 1 船舶被害 2 |
| 9.19 | 第19号 | 995.6 | 06:38 | 13.1 | 北 | 11:30 | 26.8 | 31.0 | 奄美大島近海から北東に進み、和歌山県白浜町の南に上陸した。 | 死者・行方不明 14 負傷者 32 全壊・流失 91 半壊・破損 1,769 床上浸水 471 道路損壊 47 橋の流失 2 鉄軌道被害 3 山・がけ崩れ 121 船舶被害 212 |
| 9.29 | 第20号 | 1006.4 | 16:53 | 8.9 | 北東 | 16:40 | 15.4 | 6.0 | 奄美大島の西海上を北東進し、宮崎県都井岬附近を通過し、和歌山県白浜町附近に上陸した。 | 死者・行方不明 3 負傷者 15 全壊・流失 17 半壊・破損 147 床上浸水 1,922 道路損壊 594 橋の流失 1 鉄軌道被害 1 山・がけ崩れ 441 船舶被害 29 |
| 10.7 | 第21号 | 997.9 | 10月8日 04:13 | 10.0 | 東北東 | 10月6日 24:00 | 17.3 | 72.5 | 奄美大島西海上から北東に向きを変え、大隅海峡を通過して和歌山県田辺市附近に上陸した。 | 死者・行方不明 1 負傷者 5 全壊・流失 7 半壊・破損 40 床上浸水 60 道路損壊 35 鉄軌道被害 6 山・がけ崩れ 34 |

資料 福岡管区气象台 (注) 被害については、九州管区警察局的調べによる。

8 風 水 害 状 況

| 年 月 日 | 原 因 | 被 害 状 況 |
|---------------------|-----|--|
| 平成 元 . 9 . 1 ~ 3 | 大 雨 | 道路損壊 3か所 河川損壊・溢水 13か所 |
| 2 . 6 . 14 ~ 15 | 大 雨 | 田冠水 178.9ha 道路損壊 1か所 河川損壊, 溢水 13か所 |
| 2 . 7 . 2 ~ 3 | 大 雨 | 田冠水 725.5ha 家屋全壊 2 床上浸水 432世帯 床下浸水 2,500世帯 崖くずれ 56か所 道路損壊, 溢水 36か所 河川損壊, 溢水 43か所 橋梁損壊 1か所 水路損壊, 溢水 51か所 堤 5か所 農道損壊 54か所 |

資料 行政管理部総務課

2 人 口

9 人 口 の

- 1 この表は、明治22年以降の人口推移を年別にかかげたものである。なお、昭和22年以降は
 2 昭和51年から住民基本台帳人口を市の人口として公表しているが、この表については、暦年
 3 住民基本台帳人口は、住民基本台帳法にもとづく住民票による世帯数および人口である。
 4 推計人口は、国勢調査の世帯数、人口を基礎に住民基本台帳法および外国人登録の規定による

| 年 次 | 世 帯 数 | 人 口 | | | 純増加数 | 純増加率 (%) | 備 考 |
|-------|--------|---------|--------|--------|--------|-------------|-------|
| | | 総 数 | 男 | 女 | | | |
| 明治22年 | 2,017 | 11,295 | ... | ... | ... | ... | 町制施行 |
| 23 | 2,289 | 12,864 | ... | ... | 1,569 | 13.8 | |
| 24 | 2,446 | 13,815 | ... | ... | 951 | 7.3 | |
| 25 | 2,472 | 13,905 | ... | ... | 90 | 0.6 | |
| 26 | 2,498 | 13,988 | ... | ... | 83 | 0.5 | |
| 27 | 2,756 | 15,626 | ... | ... | 1,638 | 11.7 | |
| 28 | 2,877 | 16,255 | ... | ... | 629 | 4.0 | |
| 29 | 2,981 | 16,872 | ... | ... | 617 | 3.7 | |
| 30 | 3,167 | 17,839 | ... | ... | 967 | 5.7 | |
| 31 | 3,291 | 18,381 | ... | ... | 542 | 3.0 | |
| 32 | 3,451 | 18,980 | ... | ... | 599 | 3.2 | |
| 33 | 3,632 | 20,521 | ... | ... | 1,541 | 8.1 | |
| 34 | 3,958 | 22,283 | ... | ... | 1,762 | 8.5 | |
| 35 | 4,292 | 24,371 | ... | ... | 2,088 | 9.3 | |
| 36 | 4,720 | 26,797 | ... | ... | 2,426 | 9.9 | |
| 37 | 4,894 | 27,662 | ... | ... | 865 | 3.2 | |
| 38 | 4,982 | 28,098 | ... | ... | 436 | 1.5 | |
| 39 | 5,493 | 30,811 | ... | ... | 2,713 | 9.6 | |
| 40 | 5,829 | 32,842 | ... | ... | 2,031 | 6.5 | |
| 41 | 6,225 | 35,414 | ... | ... | 2,572 | 7.8 | |
| 42 | 6,653 | 36,322 | ... | ... | 908 | 2.5 | |
| 43 | 6,972 | 39,206 | ... | ... | 2,884 | 7.9 | |
| 44 | 7,382 | 41,622 | ... | ... | 2,416 | 6.1 | |
| 大正元年 | 7,760 | 46,471 | ... | ... | 4,849 | 11.6 | |
| 2 | 8,017 | 46,909 | ... | ... | 438 | 0.9 | |
| 3 | 8,143 | 47,584 | ... | ... | 675 | 1.4 | |
| 4 | 8,753 | 58,050 | ... | ... | 10,466 | 21.9 | |
| 5 | 9,708 | 61,748 | ... | ... | 3,698 | 6.3 | |
| 6 | 10,394 | 67,810 | 35,594 | 32,216 | 6,062 | 9.8 | 市制施行 |
| 7 | 11,063 | 71,184 | 37,412 | 33,772 | 3,374 | 4.9 | |
| 8 | 11,657 | 74,760 | 39,159 | 35,601 | 3,576 | 5.0 | |
| 9 | 12,264 | 77,822 | 40,737 | 37,085 | 3,062 | 4.0 | |
| 10 | 12,662 | 69,009 | 35,439 | 33,570 | △8,813 | △11.3 | |
| 11 | 12,743 | 71,263 | 36,282 | 34,981 | 2,254 | 3.2 | |
| 12 | 13,171 | 74,800 | 37,860 | 36,940 | 3,537 | 4.9 | |
| 13 | 13,274 | 76,183 | 38,489 | 37,694 | 1,383 | 1.8 | |
| 14 | 13,864 | 72,705 | 36,735 | 35,970 | △3,478 | △4.5 | |
| 昭和元年 | 13,931 | 75,438 | 38,085 | 37,353 | 2,733 | 3.7 | |
| 2 | 14,013 | 75,990 | 38,261 | 37,729 | 552 | 0.7 | |
| 3 | 14,253 | 76,950 | 38,784 | 38,166 | 960 | 1.2 | |
| 4 | 19,421 | 102,530 | 51,136 | 51,394 | 25,580 | 33.2 | 三川町編入 |
| 5 | 19,421 | 95,355 | 47,620 | 47,735 | △7,175 | △6.9 | |
| 6 | 19,353 | 96,854 | 48,230 | 48,624 | 1,499 | 1.5 | |
| 7 | 19,459 | 97,510 | 48,230 | 49,280 | 856 | 0.6 | |
| 8 | 19,569 | 98,072 | 48,713 | 49,359 | 562 | 0.5 | |
| 9 | 19,955 | 102,163 | 50,777 | 51,386 | 4,091 | 4.1 | |
| 10 | 20,329 | 106,631 | 53,022 | 53,609 | 4,468 | 4.3 | |
| 11 | 21,105 | 111,309 | 55,413 | 55,896 | 4,678 | 4.3 | |
| 12 | 21,819 | 115,139 | 57,047 | 58,092 | 3,830 | 3.4 | |
| 13 | 22,038 | 119,348 | 59,078 | 60,270 | 4,209 | 3.6 | |
| 14 | 22,696 | 123,863 | 61,231 | 62,632 | 4,515 | 3.7 | |
| 15 | 23,338 | 125,841 | 62,451 | 63,390 | 1,978 | 1.5 | |

推 移

国勢調査の年は、国勢調査人口、その他の年は、国勢調査人口を基礎として推計した推計人口を記載した。
の必要性を重んじて推計人口を記載した。

異動数を加減して推計したものである。

| 年 次 | 世 帯 数 | 人 口 | | | 純増加数 | 純増加率 (%) | 備 考 |
|-------|--------|---------|---------|---------|----------|-------------|----------------------|
| | | 総 数 | 男 | 女 | | | |
| 昭和16年 | 34,308 | 179,338 | 89,961 | 89,377 | 53,497 | 42.5 | 銀水村, 三池町, 駿馬町, 玉川村編入 |
| 17 | 35,418 | 183,110 | 90,479 | 92,631 | 3,772 | 2.1 | |
| 18 | 35,881 | 180,904 | 88,612 | 92,292 | △ 2,206 | △ 1.2 | 4月1日 現在 |
| 19 | 36,293 | 179,574 | 87,587 | 91,987 | △ 1,330 | △ 0.7 | |
| 20 | 28,624 | 127,677 | 61,574 | 66,103 | △ 51,897 | △ 28.9 | 終戦の年 |
| 21 | 30,253 | 144,177 | 71,119 | 73,058 | 16,500 | 12.9 | |
| 22 | 35,500 | 166,438 | 82,575 | 83,863 | 22,323 | 15.4 | 10月1日 国勢調査 |
| 23 | 37,875 | 179,687 | 89,630 | 90,057 | 13,187 | 7.9 | 8月1日 常住人口調査 |
| 24 | 39,290 | 186,077 | 92,489 | 93,588 | 6,390 | 3.5 | 10月1日 推計人口 |
| 25 | 39,855 | 191,978 | 94,818 | 97,160 | 5,901 | 3.2 | 10月1日 国勢調査 |
| 26 | 41,233 | 193,531 | 95,597 | 97,934 | 1,553 | 0.8 | 10月1日 推計人口 |
| 27 | 41,606 | 195,759 | 96,228 | 99,531 | 2,228 | 1.2 | 〃 〃 |
| 28 | 42,052 | 197,630 | 96,700 | 100,930 | 1,871 | 1.0 | 〃 〃 |
| 29 | 42,460 | 199,417 | 97,398 | 102,019 | 1,787 | 0.9 | 〃 〃 |
| 30 | 41,228 | 201,737 | 98,140 | 103,597 | 2,320 | 1.2 | 10月1日 国勢調査 |
| 31 | 43,984 | 204,320 | 99,673 | 104,647 | 2,583 | 1.3 | 10月1日 推計人口 |
| 32 | 44,583 | 204,999 | 99,893 | 105,106 | 679 | 0.3 | 〃 〃 |
| 33 | 45,484 | 207,375 | 100,893 | 106,482 | 2,376 | 1.2 | 〃 〃 |
| 34 | 46,404 | 208,887 | 101,369 | 107,518 | 1,512 | 0.7 | 〃 〃 |
| 35 | 44,829 | 205,766 | 98,301 | 107,465 | △ 3,121 | △ 1.5 | 10月1日 国勢調査 |
| 36 | 45,354 | 204,420 | 97,372 | 107,048 | △ 1,346 | △ 0.7 | 10月1日 推計人口 |
| 37 | 46,156 | 203,662 | 96,698 | 106,964 | △ 758 | △ 0.4 | 〃 〃 |
| 38 | 46,925 | 202,473 | 95,910 | 106,563 | △ 1,189 | △ 0.6 | 〃 〃 |
| 39 | 47,742 | 199,481 | 94,101 | 105,380 | △ 2,992 | △ 1.5 | 〃 〃 |
| 40 | 47,024 | 193,975 | 91,569 | 102,306 | △ 5,606 | △ 2.8 | 10月1日 国勢調査 |
| 41 | 47,786 | 192,687 | 90,897 | 101,790 | △ 1,188 | △ 0.6 | 10月1日 推計人口 |
| 42 | 48,452 | 190,180 | 89,455 | 100,725 | △ 2,507 | △ 1.3 | 〃 〃 |
| 43 | 48,632 | 186,257 | 87,145 | 99,112 | △ 3,923 | △ 2.1 | 〃 〃 |
| 44 | 48,639 | 181,449 | 84,583 | 96,866 | △ 4,808 | △ 2.6 | 〃 〃 |
| 45 | 47,464 | 175,143 | 81,512 | 93,631 | △ 6,306 | △ 3.5 | 10月1日 国勢調査 |
| 46 | 47,470 | 172,670 | 79,628 | 93,042 | △ 2,473 | △ 1.4 | 10月1日 推計人口 |
| 47 | 47,367 | 170,095 | 78,340 | 91,755 | △ 2,575 | △ 1.5 | 〃 〃 |
| 48 | 47,480 | 168,140 | 77,513 | 90,627 | △ 1,955 | △ 1.1 | 〃 〃 |
| 49 | 47,707 | 166,615 | 76,897 | 89,718 | △ 1,525 | △ 0.9 | 〃 〃 |
| 50 | 48,296 | 165,969 | 77,119 | 88,850 | △ 646 | △ 0.4 | 10月1日 国勢調査 |
| 51 | 48,763 | 165,435 | 76,967 | 88,468 | △ 534 | △ 0.3 | 10月1日 推計人口 |
| 52 | 49,050 | 165,104 | 76,959 | 88,145 | △ 331 | △ 0.2 | 〃 〃 |
| 53 | 49,294 | 164,170 | 76,523 | 87,647 | △ 934 | △ 0.6 | 〃 〃 |
| 54 | 49,520 | 163,436 | 76,161 | 87,275 | △ 734 | △ 0.4 | 〃 〃 |
| 55 | 49,769 | 163,000 | 75,997 | 87,003 | △ 436 | △ 0.3 | 10月1日 国勢調査 |
| 56 | 50,039 | 162,130 | 75,566 | 86,564 | △ 870 | △ 0.5 | 10月1日 推計人口 |
| 57 | 50,262 | 161,113 | 75,030 | 86,083 | △ 1,017 | △ 0.6 | 〃 〃 |
| 58 | 50,594 | 160,233 | 74,549 | 85,684 | △ 880 | △ 0.5 | 〃 〃 |
| 59 | 51,049 | 159,752 | 74,197 | 85,555 | △ 481 | △ 0.3 | 〃 〃 |
| 60 | 50,669 | 159,424 | 73,895 | 85,529 | △ 328 | △ 0.2 | 10月1日 国勢調査 |
| 61 | 50,718 | 158,171 | 73,189 | 84,982 | △ 1,253 | △ 0.8 | 10月1日 推計人口 |
| 62 | 50,668 | 156,079 | 72,031 | 84,048 | △ 2,092 | △ 1.3 | 〃 〃 |
| 63 | 50,670 | 154,314 | 71,039 | 83,275 | △ 1,765 | △ 1.1 | 〃 〃 |
| 平成元年 | 50,690 | 152,423 | 69,909 | 82,514 | △ 1,891 | △ 1.2 | 〃 〃 |
| 2 | 50,333 | 150,453 | 68,837 | 81,616 | △ 1,970 | △ 1.3 | 10月1日 国勢調査 |

10 町 名 別

この表は、平成2年10月1日現在の住民基本台帳人口を町別に分類したものである。

| 町 名 | 世帯数 | 人 口 | | | 町 名 | 世帯数 | 人 口 | | |
|-----------------|-------|-------|-------|-------|---------------|-----|-------|-----|-------|
| | | 総 数 | 男 | 女 | | | 総 数 | 男 | 女 |
| 三里町 1丁目 | 147 | 395 | 191 | 204 | 宮原町 2丁目 | 383 | 1,035 | 471 | 564 |
| 三里町 2丁目 | 154 | 421 | 192 | 229 | 末原町 1丁目 | 190 | 512 | 223 | 289 |
| 三里町 3丁目 | 172 | 401 | 181 | 220 | 馬場町 1丁目 | 224 | 548 | 245 | 303 |
| 四浪山花町 1丁目 | 2 | 5 | 3 | 2 | 馬場町 2丁目 | 137 | 354 | 159 | 195 |
| 早米来町 1丁目 | 262 | 672 | 287 | 385 | 黄金町 1丁目 | 360 | 785 | 356 | 429 |
| 早米来町 2丁目 | 104 | 282 | 122 | 160 | 青葉成町 1丁目 | 307 | 818 | 417 | 401 |
| 新樋口町 1丁目 | 139 | 380 | 177 | 203 | 青葉成町 2丁目 | 198 | 659 | 308 | 351 |
| 新樋口町 2丁目 | 15 | 32 | 17 | 15 | 合米生町 1丁目 | 4 | 11 | 6 | 5 |
| 新樋口町 3丁目 | 147 | 415 | 199 | 216 | 合米生町 2丁目 | 178 | 516 | 240 | 276 |
| 加納町 1丁目 | 92 | 224 | 88 | 136 | 笹原町 1丁目 | 119 | 382 | 179 | 203 |
| 加納町 2丁目 | 111 | 305 | 133 | 172 | 笹原町 2丁目 | 163 | 487 | 236 | 251 |
| 西港町 1丁目 | 110 | 272 | 115 | 157 | 笹原町 3丁目 | 114 | 346 | 157 | 189 |
| 西港町 2丁目 | 1 | 2 | 1 | 1 | 下萩尾町 1丁目 | 145 | 424 | 190 | 234 |
| 高砂町 1丁目 | 13 | 30 | 12 | 18 | 下萩尾町 2丁目 | 194 | 446 | 206 | 240 |
| 高砂町 2丁目 | 135 | 359 | 167 | 192 | 東萩尾町 1丁目 | 377 | 881 | 431 | 450 |
| 高砂町 3丁目 | 49 | 147 | 69 | 78 | 東萩尾町 2丁目 | 209 | 617 | 283 | 334 |
| 高砂町 4丁目 | 87 | 237 | 103 | 134 | 東萩尾町 3丁目 | 177 | 522 | 261 | 261 |
| 高砂町 5丁目 | 137 | 320 | 131 | 189 | 新勝立町 1丁目 | 663 | 1,904 | 897 | 1,007 |
| 高砂町 6丁目 | 164 | 415 | 180 | 235 | 新勝立町 2丁目 | 15 | 47 | 24 | 23 |
| 南船津町 1丁目 | 105 | 273 | 123 | 150 | 新勝立町 3丁目 | 24 | 53 | 25 | 28 |
| 南船津町 2丁目 | 180 | 492 | 238 | 254 | 新勝立町 4丁目 | 3 | 7 | 5 | 2 |
| 南船津町 3丁目 | 208 | 594 | 282 | 312 | 新勝立町 5丁目 | 181 | 536 | 251 | 285 |
| 南船津町 4丁目 | 185 | 482 | 225 | 257 | 新勝立町 6丁目 | 152 | 460 | 227 | 233 |
| 津敷町 1丁目 | 258 | 641 | 292 | 349 | 早天馬大西宮 1丁目 | 51 | 157 | 75 | 82 |
| 津敷町 2丁目 | 397 | 1,179 | 587 | 592 | 早天馬大西宮 2丁目 | 2 | 3 | 1 | 2 |
| 津敷町 3丁目 | 244 | 699 | 327 | 372 | 鐘道渡教 1丁目 | 203 | 620 | 282 | 338 |
| 津敷町 4丁目 | 133 | 315 | 151 | 164 | 鐘道渡教 2丁目 | 136 | 438 | 208 | 230 |
| 屋敷町 1丁目 | 132 | 391 | 174 | 217 | 鐘道渡教 3丁目 | 140 | 450 | 205 | 245 |
| 屋敷町 2丁目 | 146 | 384 | 172 | 212 | 字宮宮 1丁目 | 642 | 1,875 | 915 | 960 |
| 白長若八右田山延片諏訪 1丁目 | 252 | 698 | 305 | 393 | 字宮宮 2丁目 | 86 | 226 | 100 | 126 |
| 白長若八右田山延片諏訪 2丁目 | 23 | 64 | 30 | 34 | 字宮宮 3丁目 | - | - | - | - |
| 白長若八右田山延片諏訪 3丁目 | 84 | 184 | 77 | 107 | 字宮宮 4丁目 | 57 | 166 | 72 | 94 |
| 命寺 1丁目 | 37 | 115 | 60 | 55 | 宮七三花宮真不知火 1丁目 | 225 | 605 | 273 | 332 |
| 命寺 2丁目 | 143 | 363 | 154 | 209 | 宮七三花宮真不知火 2丁目 | 189 | 514 | 241 | 273 |
| 命寺 3丁目 | 52 | 146 | 71 | 75 | 宮七三花宮真不知火 3丁目 | 123 | 366 | 170 | 196 |
| 平町 1丁目 | 152 | 395 | 200 | 195 | 宮七三花宮真不知火 4丁目 | 45 | 118 | 55 | 63 |
| 平町 2丁目 | 138 | 402 | 191 | 211 | 坂浦坑園山 1丁目 | 324 | 785 | 348 | 437 |
| 平町 3丁目 | 174 | 474 | 226 | 248 | 坂浦坑園山 2丁目 | - | - | - | - |
| 領町 1丁目 | 159 | 401 | 181 | 220 | 坂浦坑園山 3丁目 | 193 | 503 | 225 | 278 |
| 領町 2丁目 | 203 | 560 | 239 | 321 | 坂浦坑園山 4丁目 | 106 | 270 | 122 | 148 |
| 領町 3丁目 | 139 | 360 | 186 | 174 | 道寺 1丁目 | 141 | 388 | 180 | 208 |
| 代浜川 1丁目 | 398 | 1,129 | 531 | 598 | 道寺 2丁目 | 47 | 120 | 58 | 62 |
| 代浜川 2丁目 | 199 | 595 | 286 | 309 | 道寺 3丁目 | 171 | 493 | 218 | 275 |
| 代浜川 3丁目 | 96 | 252 | 120 | 132 | 浄宝坂 1丁目 | 82 | 232 | 104 | 128 |
| 小岬馬込町 1丁目 | 149 | 380 | 167 | 213 | 浄宝坂 2丁目 | 175 | 509 | 243 | 266 |
| 小岬馬込町 2丁目 | 1,343 | 3,714 | 1,749 | 1,965 | 一正昭原築上 1丁目 | 39 | 103 | 41 | 62 |
| 小岬馬込町 3丁目 | 374 | 1,275 | 634 | 641 | 一正昭原築上 2丁目 | 68 | 211 | 99 | 112 |
| 沖田町 1丁目 | 1 | 3 | 2 | 1 | 浦山和山 1丁目 | 373 | 959 | 418 | 541 |
| 沖田町 2丁目 | 128 | 324 | 145 | 179 | 浦山和山 2丁目 | 222 | 644 | 304 | 340 |
| 神田町 1丁目 | 145 | 401 | 184 | 217 | 明町 1丁目 | 74 | 226 | 110 | 116 |
| 神田町 2丁目 | 239 | 777 | 363 | 414 | 明町 2丁目 | 283 | 756 | 332 | 424 |
| 藤白飯井新町 1丁目 | 273 | 764 | 354 | 410 | 有明町 1丁目 | 43 | 126 | 63 | 63 |
| 藤白飯井新町 2丁目 | 291 | 812 | 375 | 437 | 有明町 2丁目 | 82 | 243 | 120 | 123 |
| 野添部町 1丁目 | 436 | 1,224 | 567 | 657 | 常松盤浦町 1丁目 | 52 | 152 | 68 | 84 |
| 野添部町 2丁目 | 143 | 417 | 194 | 223 | 常松盤浦町 2丁目 | 50 | 123 | 55 | 68 |
| 宮原町 1丁目 | 73 | 241 | 116 | 125 | 常松盤浦町 3丁目 | 21 | 60 | 28 | 32 |
| | 154 | 515 | 263 | 252 | 常松盤浦町 4丁目 | 34 | 80 | 30 | 50 |
| | 49 | 158 | 79 | 79 | 常松盤浦町 5丁目 | 149 | 366 | 166 | 200 |
| | 108 | 341 | 163 | 178 | 常松盤浦町 6丁目 | 30 | 72 | 36 | 36 |
| | 107 | 309 | 134 | 175 | 左古町 1丁目 | 105 | 270 | 110 | 160 |
| | 301 | 802 | 368 | 434 | 左古町 2丁目 | 43 | 104 | 44 | 60 |

人 口

| 町 名 | 世帯数 | 人 口 | | |
|------|-----|-------|-----|-----|
| | | 総 数 | 男 | 女 |
| 山一町 | 61 | 157 | 72 | 85 |
| 上本町 | 47 | 136 | 66 | 70 |
| 東町 | - | - | - | - |
| 曙町 | 128 | 344 | 153 | 191 |
| 出谷町 | 74 | 185 | 82 | 103 |
| 泉町 | 30 | 73 | 29 | 44 |
| 旭町 | 58 | 166 | 75 | 91 |
| 1丁目 | 29 | 78 | 35 | 43 |
| 2丁目 | 31 | 75 | 33 | 42 |
| 3丁目 | 45 | 115 | 57 | 58 |
| 栄町 | 24 | 61 | 27 | 34 |
| 1丁目 | 64 | 148 | 58 | 90 |
| 小浜町 | 193 | 447 | 192 | 255 |
| 1丁目 | 76 | 218 | 106 | 112 |
| 2丁目 | 58 | 175 | 83 | 92 |
| 3丁目 | 58 | 175 | 83 | 92 |
| 久保田町 | 90 | 215 | 92 | 123 |
| 1丁目 | 37 | 81 | 36 | 45 |
| 2丁目 | 137 | 324 | 143 | 181 |
| 本町 | 75 | 209 | 93 | 116 |
| 1丁目 | 108 | 265 | 113 | 152 |
| 2丁目 | 329 | 845 | 388 | 457 |
| 3丁目 | 261 | 638 | 294 | 344 |
| 4丁目 | 114 | 331 | 158 | 173 |
| 5丁目 | 101 | 236 | 103 | 133 |
| 6丁目 | - | - | - | - |
| 松原町 | 356 | 919 | 429 | 490 |
| 西原町 | 391 | 989 | 446 | 543 |
| 浜中町 | 136 | 269 | 119 | 150 |
| 住吉町 | 113 | 257 | 114 | 143 |
| 中住町 | 106 | 228 | 104 | 124 |
| 港町 | 35 | 81 | 36 | 45 |
| 古橋町 | 35 | 98 | 43 | 55 |
| 西大町 | 38 | 97 | 37 | 60 |
| 1丁目 | 84 | 207 | 105 | 102 |
| 2丁目 | 136 | 294 | 123 | 171 |
| 3丁目 | 97 | 233 | 99 | 134 |
| 4丁目 | 77 | 166 | 62 | 104 |
| 5丁目 | 109 | 260 | 114 | 146 |
| 6丁目 | 43 | 126 | 62 | 64 |
| 7丁目 | 77 | 188 | 90 | 98 |
| 8丁目 | 684 | 1,483 | 661 | 822 |
| 新町 | 100 | 241 | 110 | 131 |
| 1丁目 | 125 | 295 | 124 | 171 |
| 2丁目 | 313 | 831 | 352 | 479 |
| 3丁目 | 364 | 969 | 430 | 539 |
| 北中町 | 145 | 350 | 165 | 185 |
| 1丁目 | 64 | 132 | 53 | 79 |
| 2丁目 | 174 | 445 | 195 | 250 |
| 健天町 | 256 | 699 | 337 | 362 |
| 1丁目 | 68 | 174 | 87 | 87 |
| 2丁目 | 115 | 251 | 117 | 134 |
| 新恵町 | - | - | - | - |
| 比町 | 93 | 256 | 109 | 147 |
| 1丁目 | 88 | 243 | 109 | 134 |
| 2丁目 | 149 | 424 | 193 | 231 |
| 3丁目 | 186 | 487 | 218 | 269 |
| 4丁目 | 102 | 276 | 128 | 148 |
| 5丁目 | 144 | 419 | 189 | 230 |
| 6丁目 | 47 | 118 | 57 | 61 |
| 7丁目 | 123 | 370 | 176 | 194 |
| 8丁目 | 15 | 28 | 16 | 12 |

| 町 名 | 世帯数 | 人 口 | | |
|------|--------|---------|--------|--------|
| | | 総 数 | 男 | 女 |
| 柿園町 | 122 | 355 | 164 | 191 |
| 2丁目 | 32 | 99 | 40 | 59 |
| 3丁目 | 78 | 225 | 100 | 125 |
| 東新町 | 197 | 537 | 242 | 295 |
| 1丁目 | 95 | 255 | 102 | 153 |
| 2丁目 | 197 | 537 | 242 | 295 |
| 長八町 | - | - | - | - |
| 1丁目 | 33 | 74 | 34 | 40 |
| 2丁目 | 195 | 509 | 232 | 277 |
| 3丁目 | 32 | 83 | 36 | 47 |
| 日出町 | 49 | 122 | 55 | 67 |
| 1丁目 | 94 | 265 | 118 | 147 |
| 2丁目 | - | - | - | - |
| 浅牟田町 | 487 | 1,249 | 535 | 714 |
| 1丁目 | 181 | 498 | 226 | 272 |
| 2丁目 | 304 | 916 | 445 | 471 |
| 3丁目 | 187 | 456 | 207 | 249 |
| 4丁目 | 215 | 545 | 246 | 299 |
| 5丁目 | 292 | 772 | 368 | 404 |
| 6丁目 | 168 | 492 | 228 | 264 |
| 7丁目 | 390 | 1,037 | 470 | 567 |
| 8丁目 | 105 | 316 | 148 | 168 |
| 通町 | 336 | 905 | 410 | 495 |
| 1丁目 | 181 | 494 | 219 | 275 |
| 2丁目 | 347 | 925 | 427 | 498 |
| 3丁目 | 6 | 22 | 12 | 10 |
| 4丁目 | - | - | - | - |
| 5丁目 | 159 | 472 | 218 | 254 |
| 6丁目 | 607 | 1,741 | 791 | 950 |
| 7丁目 | 99 | 250 | 117 | 133 |
| 8丁目 | - | - | - | - |
| 9丁目 | 720 | 1,988 | 904 | 1,084 |
| 10丁目 | 4,312 | 12,457 | 5,832 | 6,625 |
| 11丁目 | 1,130 | 3,348 | 1,575 | 1,773 |
| 12丁目 | 1,748 | 5,041 | 2,316 | 2,725 |
| 13丁目 | 437 | 1,276 | 581 | 695 |
| 14丁目 | 126 | 333 | 146 | 187 |
| 15丁目 | 1,534 | 4,414 | 2,050 | 2,364 |
| 16丁目 | 841 | 2,707 | 1,268 | 1,439 |
| 17丁目 | 362 | 1,143 | 519 | 624 |
| 18丁目 | 1,230 | 3,551 | 1,642 | 1,909 |
| 19丁目 | 1,469 | 4,060 | 1,914 | 2,146 |
| 20丁目 | 406 | 1,472 | 693 | 779 |
| 21丁目 | 145 | 594 | 289 | 305 |
| 22丁目 | 326 | 1,144 | 530 | 614 |
| 23丁目 | 802 | 2,335 | 1,075 | 1,260 |
| 24丁目 | 742 | 2,176 | 976 | 1,200 |
| 25丁目 | 1,421 | 4,004 | 1,885 | 2,119 |
| 26丁目 | 992 | 3,076 | 1,384 | 1,692 |
| 27丁目 | 388 | 1,030 | 485 | 545 |
| 28丁目 | 1,363 | 4,046 | 1,918 | 2,128 |
| 29丁目 | 1,058 | 3,514 | 1,656 | 1,858 |
| 30丁目 | 585 | 1,886 | 887 | 999 |
| 31丁目 | 31 | 111 | 55 | 56 |
| 32丁目 | - | - | - | - |
| 33丁目 | - | - | - | - |
| 計 | 54,432 | 152,787 | 70,636 | 82,151 |

11 小 学 校 区 別 人 口

この表は、平成2年10月1日現在の住民基本台帳人口を小学校区別に分類したものである。

| 校 区 | 世 帯 数 | 人 口 | | | 1世帯あたり 平均人員 | 人 口 密 度 (1km ² あたり) |
|-----|--------|---------|--------|--------|----------------|-----------------------------------|
| | | 計 | 男 | 女 | | |
| 総 数 | 54,432 | 152,787 | 70,636 | 82,151 | 2.81 | 1,895 |
| 三 里 | 1,093 | 2,846 | 1,285 | 1,561 | 2.60 | 1,300 |
| 三 川 | 2,974 | 8,005 | 3,696 | 4,309 | 2.69 | 6,353 |
| 川 尻 | 2,008 | 5,549 | 2,584 | 2,965 | 2.76 | 4,439 |
| 諏 訪 | 873 | 2,564 | 1,236 | 1,328 | 2.94 | 849 |
| 馬 南 | 1,890 | 5,581 | 2,624 | 2,957 | 2.95 | 2,645 |
| 馬 北 | 2,514 | 6,665 | 3,068 | 3,597 | 2.65 | 3,744 |
| 諏 原 | 1,754 | 4,832 | 2,295 | 2,537 | 2.75 | 3,020 |
| 天 道 | 506 | 1,576 | 738 | 838 | 3.11 | 1,023 |
| 玉 川 | 1,474 | 4,324 | 2,063 | 2,261 | 2.93 | 624 |
| 上 官 | 1,473 | 3,897 | 1,765 | 2,132 | 2.65 | 4,933 |
| 大 田 | 2,750 | 7,431 | 3,355 | 4,076 | 2.70 | 4,128 |
| 大 正 | 2,641 | 6,945 | 3,202 | 3,743 | 2.63 | 8,791 |
| 中 友 | 2,652 | 6,244 | 2,790 | 3,454 | 2.35 | 6,504 |
| 明 治 | 2,647 | 6,954 | 3,139 | 3,815 | 2.63 | 1,905 |
| 白 川 | 3,195 | 8,600 | 3,901 | 4,699 | 2.69 | 5,811 |
| 平 原 | 2,827 | 7,912 | 3,649 | 4,263 | 2.80 | 3,008 |
| 高 取 | 2,635 | 7,666 | 3,551 | 4,115 | 2.91 | 1,951 |
| 三 池 | 3,828 | 10,863 | 5,023 | 5,840 | 2.84 | 2,556 |
| 羽 台 | 2,139 | 6,334 | 2,957 | 3,377 | 2.96 | 4,492 |
| 銀 水 | 3,647 | 10,961 | 5,133 | 5,828 | 3.01 | 2,153 |
| 上 内 | 625 | 2,336 | 1,095 | 1,241 | 3.74 | 177 |
| 吉 野 | 2,805 | 8,028 | 3,749 | 4,279 | 2.86 | 2,218 |
| 倉 永 | 2,089 | 6,175 | 2,774 | 3,401 | 2.96 | 1,099 |
| 手 鎌 | 3,393 | 10,499 | 4,964 | 5,535 | 3.09 | 1,079 |

資料 行政管理部総務課

12 住 民 基 本 台 帳 お よ び 本 籍 人 口

この表は、各年10月1日現在の住民基本台帳ならびに本籍人口である。

| 年 次 | 住 民 基 本 台 帳 人 口 | | | | 戸 籍 | |
|-------|-----------------|---------|--------|--------|--------|---------|
| | 世 帯 数 | 人 口 | | | 本 籍 数 | 本 籍 人 口 |
| | | 総 数 | 男 | 女 | | |
| 昭和55年 | 52,571 | 165,440 | 77,701 | 87,739 | 76,612 | 214,854 |
| 56 | 52,883 | 164,570 | 77,267 | 87,303 | 77,100 | 214,889 |
| 57 | 53,106 | 163,543 | 76,726 | 86,817 | 77,543 | 214,010 |
| 58 | 53,438 | 162,677 | 76,252 | 86,425 | 78,117 | 214,011 |
| 59 | 53,893 | 162,178 | 75,895 | 86,283 | 78,654 | 213,843 |
| 60 | 54,281 | 161,415 | 75,449 | 85,966 | 78,844 | 213,318 |
| 61 | 54,347 | 160,132 | 74,736 | 85,396 | 79,168 | 212,853 |
| 62 | 54,297 | 158,068 | 73,597 | 84,471 | 79,289 | 212,027 |
| 63 | 54,299 | 156,312 | 72,613 | 83,699 | 79,332 | 210,867 |
| 平成元年 | 54,319 | 154,401 | 71,480 | 82,921 | 79,121 | 209,259 |
| 2 | 54,432 | 152,787 | 70,636 | 82,151 | 79,030 | 207,936 |

資料 市民部市民課

13 年齢(5歳階級・各歳)・男女別人口 (住民基本台帳)

(平成2年10月1日現在)

| 年 齢 | 総 数 | 男 | 女 | 年 齢 | 総 数 | 男 | 女 |
|--------------|----------------|---------------|---------------|---------------|---------------|--------------|--------------|
| 総 数 | 152,787 | 70,636 | 82,151 | | | | |
| 0～4歳 | 7,186 | 3,710 | 3,476 | 50～54 | 9,932 | 4,525 | 5,407 |
| 0 | 1,271 | 664 | 607 | 50 | 2,013 | 953 | 1,060 |
| 1 | 1,341 | 664 | 677 | 51 | 1,844 | 847 | 997 |
| 2 | 1,436 | 749 | 687 | 52 | 1,888 | 843 | 1,045 |
| 3 | 1,526 | 815 | 711 | 53 | 2,148 | 980 | 1,168 |
| 4 | 1,612 | 818 | 794 | 54 | 2,039 | 902 | 1,137 |
| 5～9 | 8,891 | 4,671 | 4,220 | 55～59 | 10,894 | 4,752 | 6,142 |
| 5 | 1,666 | 845 | 821 | 55 | 2,035 | 937 | 1,098 |
| 6 | 1,815 | 984 | 831 | 56 | 2,137 | 929 | 1,208 |
| 7 | 1,749 | 923 | 826 | 57 | 2,265 | 992 | 1,273 |
| 8 | 1,802 | 915 | 887 | 58 | 2,232 | 965 | 1,267 |
| 9 | 1,859 | 1,004 | 855 | 59 | 2,225 | 929 | 1,296 |
| 10～14 | 10,224 | 5,134 | 5,090 | 60～64 | 11,008 | 4,803 | 6,205 |
| 10 | 1,958 | 979 | 979 | 60 | 2,120 | 920 | 1,200 |
| 11 | 2,006 | 991 | 1,015 | 61 | 2,237 | 964 | 1,273 |
| 12 | 2,028 | 1,007 | 1,021 | 62 | 2,158 | 936 | 1,222 |
| 13 | 2,124 | 1,125 | 999 | 63 | 2,219 | 1,000 | 1,219 |
| 14 | 2,108 | 1,032 | 1,076 | 64 | 2,274 | 983 | 1,291 |
| 15～19 | 10,834 | 5,402 | 5,432 | 65～69 | 9,251 | 3,763 | 5,488 |
| 15 | 2,268 | 1,176 | 1,092 | 65 | 2,004 | 857 | 1,147 |
| 16 | 2,318 | 1,159 | 1,159 | 66 | 1,942 | 816 | 1,126 |
| 17 | 2,327 | 1,166 | 1,161 | 67 | 1,865 | 752 | 1,113 |
| 18 | 2,137 | 1,042 | 1,095 | 68 | 1,778 | 700 | 1,078 |
| 19 | 1,784 | 859 | 925 | 69 | 1,662 | 638 | 1,024 |
| 20～24 | 7,616 | 3,396 | 4,220 | 70～74 | 7,092 | 2,891 | 4,201 |
| 20 | 1,538 | 721 | 817 | 70 | 1,670 | 660 | 1,010 |
| 21 | 1,617 | 710 | 907 | 71 | 1,344 | 547 | 797 |
| 22 | 1,563 | 701 | 862 | 72 | 1,419 | 585 | 834 |
| 23 | 1,563 | 683 | 880 | 73 | 1,351 | 519 | 832 |
| 24 | 1,335 | 581 | 754 | 74 | 1,308 | 580 | 728 |
| 25～29 | 7,573 | 3,384 | 4,189 | 75～79 | 5,464 | 2,210 | 3,254 |
| 25 | 1,538 | 652 | 886 | 75 | 1,275 | 549 | 726 |
| 26 | 1,512 | 673 | 839 | 76 | 1,177 | 481 | 696 |
| 27 | 1,469 | 663 | 806 | 77 | 1,042 | 427 | 615 |
| 28 | 1,505 | 694 | 811 | 78 | 1,001 | 406 | 595 |
| 29 | 1,549 | 702 | 847 | 79 | 969 | 347 | 622 |
| 30～34 | 8,254 | 4,010 | 4,244 | 80～84 | 3,408 | 1,300 | 2,108 |
| 30 | 1,562 | 718 | 844 | 80 | 859 | 358 | 501 |
| 31 | 1,654 | 835 | 819 | 81 | 763 | 293 | 470 |
| 32 | 1,562 | 754 | 808 | 82 | 677 | 240 | 437 |
| 33 | 1,701 | 836 | 865 | 83 | 640 | 246 | 394 |
| 34 | 1,775 | 867 | 908 | 84 | 469 | 163 | 306 |
| 35～39 | 10,531 | 5,162 | 5,369 | 85～89 | 1,600 | 530 | 1,070 |
| 35 | 1,823 | 903 | 920 | 85 | 424 | 151 | 273 |
| 36 | 1,996 | 969 | 1,027 | 86 | 386 | 123 | 263 |
| 37 | 2,058 | 1,035 | 1,023 | 87 | 310 | 109 | 201 |
| 38 | 2,168 | 1,016 | 1,152 | 88 | 267 | 81 | 186 |
| 39 | 2,486 | 1,239 | 1,247 | 89 | 213 | 66 | 147 |
| 40～44 | 12,577 | 6,156 | 6,421 | 90～94 | 535 | 136 | 399 |
| 40 | 2,594 | 1,300 | 1,294 | 90 | 161 | 44 | 117 |
| 41 | 2,929 | 1,451 | 1,478 | 91 | 129 | 34 | 95 |
| 42 | 2,940 | 1,442 | 1,498 | 92 | 113 | 27 | 86 |
| 43 | 2,552 | 1,202 | 1,350 | 93 | 86 | 23 | 63 |
| 44 | 1,562 | 761 | 801 | 94 | 46 | 8 | 38 |
| 45～49 | 9,805 | 4,672 | 5,133 | 95～99 | 97 | 26 | 71 |
| 45 | 1,682 | 809 | 873 | 95 | 27 | 10 | 17 |
| 46 | 2,073 | 967 | 1,106 | 96 | 32 | 9 | 23 |
| 47 | 1,795 | 844 | 951 | 97 | 19 | 2 | 17 |
| 48 | 2,034 | 983 | 1,051 | 98 | 12 | 2 | 10 |
| 49 | 2,221 | 1,069 | 1,152 | 99 | 7 | 3 | 4 |
| | | | | 100歳以上 | 15 | 3 | 12 |

14 人口動態（その1）

この表は、住民基本台帳の異動状況である。

| 年 月 | 自然動態 | | | 社会動態 | | | その他 | | | 人口 増減数 |
|-------|-------|-------|------|-------|-------|--------|------|------|-------|-----------|
| | 出生 | 死亡 | 増減数 | 転入 | 転出 | 増減数 | 職権記載 | 職権削除 | 増減数 | |
| 昭和56年 | 1,947 | 1,316 | 631 | 6,152 | 7,430 | △1,278 | 37 | 285 | △ 228 | △ 875 |
| 57 | 1,861 | 1,339 | 522 | 5,991 | 7,270 | △1,279 | 34 | 296 | △ 262 | △1,019 |
| 58 | 1,872 | 1,350 | 522 | 5,552 | 6,502 | △ 950 | 19 | 409 | △ 390 | △ 818 |
| 59 | 1,897 | 1,374 | 523 | 5,708 | 6,352 | △ 644 | 19 | 470 | △ 451 | △ 572 |
| 60 | 1,725 | 1,332 | 393 | 5,564 | 6,290 | △ 726 | 20 | 455 | △ 435 | △ 768 |
| 61 | 1,718 | 1,362 | 356 | 5,140 | 6,508 | △1,368 | 20 | 467 | △ 447 | △1,459 |
| 62 | 1,574 | 1,328 | 246 | 4,721 | 6,381 | △1,660 | 48 | 593 | △ 545 | △1,959 |
| 63 | 1,455 | 1,449 | 6 | 4,677 | 6,087 | △1,410 | 59 | 548 | △ 489 | △1,893 |
| 平成元年 | 1,373 | 1,431 | △ 58 | 4,822 | 6,516 | △1,694 | 55 | 75 | △ 20 | △1,772 |
| 2 | 1,288 | 1,461 | △173 | 4,492 | 5,858 | △1,366 | 48 | 51 | △ 3 | △1,542 |
| 2年 1月 | 118 | 146 | △ 28 | 251 | 368 | △ 117 | 1 | 6 | △ 5 | △ 150 |
| 2 | 84 | 120 | △ 36 | 291 | 357 | △ 66 | 4 | 1 | 3 | △ 99 |
| 3 | 104 | 133 | △ 29 | 704 | 1,533 | △ 829 | 3 | 1 | 2 | △ 856 |
| 4 | 85 | 113 | △ 28 | 590 | 719 | △ 129 | - | 3 | △ 3 | △ 160 |
| 5 | 132 | 118 | △ 14 | 361 | 444 | △ 83 | 6 | 5 | 1 | △ 68 |
| 6 | 104 | 118 | △ 14 | 263 | 347 | △ 84 | 1 | 3 | △ 2 | △ 100 |
| 7 | 116 | 118 | △ 2 | 402 | 402 | - | 4 | 2 | 2 | - |
| 8 | 116 | 113 | △ 3 | 446 | 468 | △ 22 | 4 | 5 | △ 1 | △ 20 |
| 9 | 114 | 104 | △ 10 | 297 | 301 | △ 4 | 6 | 10 | △ 4 | △ 2 |
| 10 | 115 | 121 | △ 6 | 330 | 345 | △ 15 | 8 | 11 | △ 3 | △ 24 |
| 11 | 92 | 134 | △ 42 | 263 | 311 | △ 48 | 5 | 3 | 2 | △ 88 |
| 12 | 108 | 123 | △ 15 | 294 | 263 | △ 31 | 6 | 1 | 5 | △ 21 |

資料 市民部市民課

15 人口動態率の推移（住民基本台帳）

各年比率は、各年間の発生数(出生、死亡、転入、転出、職権記載、職権削除)および増減数(自然増減、社会増減、人口増減)を各年10月1日現在の人口で除した。

各月比率は、各月間の発生数および増減数に、年換算率(年間日数÷その月の月間日数)を乗じて、年間に換算した発生数および増減数を10月1日現在の人口で除した。

| 年 月 | 出生率 (%) | 死亡率 (%) | 自然増率 (%) | 転入率 (%) | 転出率 (%) | 社会増率 (%) | 人口増率 (%) |
|-------|------------|------------|-------------|------------|------------|-------------|-------------|
| 昭和56年 | 11.8 | 8.0 | 3.8 | 3.7 | 4.5 | △ 7.8 | △ 5.3 |
| 57 | 11.4 | 8.2 | 3.2 | 3.7 | 4.4 | △ 7.8 | △ 6.2 |
| 58 | 11.5 | 8.3 | 3.2 | 3.4 | 4.0 | △ 5.8 | △ 5.0 |
| 59 | 11.7 | 8.5 | 3.2 | 3.5 | 3.9 | △ 4.0 | △ 3.5 |
| 60 | 10.7 | 8.3 | 2.4 | 3.4 | 3.9 | △ 4.5 | △ 4.8 |
| 61 | 10.7 | 8.5 | 2.2 | 3.2 | 4.1 | △ 8.5 | △ 9.1 |
| 62 | 10.0 | 8.4 | 1.6 | 3.0 | 4.0 | △10.5 | △12.4 |
| 63 | 9.3 | 9.3 | 0.0 | 3.0 | 3.9 | △ 9.0 | △12.1 |
| 平成元年 | 8.9 | 9.3 | △0.4 | 3.2 | 4.3 | △11.1 | △11.5 |
| 2 | 8.4 | 9.6 | △1.1 | 3.0 | 3.9 | △ 9.0 | △10.1 |
| 2年 1月 | 9.1 | 11.3 | △2.2 | 1.9 | 2.8 | △ 9.0 | △11.6 |
| 2 | 7.2 | 10.2 | △3.1 | 2.5 | 3.0 | △ 5.6 | △ 8.4 |
| 3 | 8.0 | 10.2 | △2.2 | 5.4 | 11.8 | △63.9 | △66.0 |
| 4 | 6.8 | 9.0 | △2.2 | 4.7 | 5.7 | △10.3 | △12.7 |
| 5 | 10.2 | 9.1 | 1.1 | 2.8 | 3.4 | △ 6.4 | △ 5.2 |
| 6 | 8.3 | 9.4 | △1.1 | 2.1 | 2.8 | △ 6.7 | △ 8.0 |
| 7 | 8.9 | 9.1 | △0.2 | 3.1 | 3.1 | - | - |
| 8 | 8.9 | 8.7 | 0.2 | 3.4 | 3.6 | △ 1.7 | △ 1.5 |
| 9 | 9.1 | 8.3 | 0.8 | 2.4 | 2.4 | △ 0.3 | 0.2 |
| 10 | 8.9 | 9.3 | △0.5 | 2.5 | 2.7 | △ 1.2 | △ 1.8 |
| 11 | 7.3 | 10.7 | △3.3 | 2.1 | 2.5 | △ 3.8 | △ 7.0 |
| 12 | 8.3 | 9.5 | △1.2 | 2.3 | 2.0 | 2.4 | 1.6 |

資料 行政管理部総務課

16 人口動態（その2）

この表は、常住地主義による厚生省発表のものを掲げたものであり、出生および死亡については、本市の住民基本台帳の数値と異なることがある。

婚姻・離婚は、届出のあった月に、死産は、妊娠満12週以後の死児の出産をいう。

死産率は、 $\text{死産} \div (\text{出産} + \text{死産}) \times 1,000$ の算式によった。

| 年 月 | 婚 姻 | 離 婚 | 出 生 | 死 亡 | 乳 児 死 亡 | 死 産 |
|-------|-------|-----|-------|-------|---------|-----|
| 昭和56年 | 952 | 248 | 1,952 | 1,319 | 22 | 123 |
| 57 | 949 | 267 | 1,854 | 1,333 | 11 | 140 |
| 58 | 1,019 | 272 | 1,873 | 1,349 | 20 | 121 |
| 59 | 922 | 329 | 1,899 | 1,373 | 10 | 116 |
| 60 | 853 | 302 | 1,729 | 1,330 | 10 | 93 |
| 61 | 846 | 293 | 1,703 | 1,363 | 7 | 96 |
| 62 | 739 | 253 | 1,584 | 1,323 | 10 | 90 |
| 63 | 742 | 267 | 1,438 | 1,444 | 3 | 118 |
| 平成元年 | 734 | 228 | 1,380 | 1,403 | 13 | 81 |
| 2 | 684 | 231 | 1,283 | 1,449 | 12 | 73 |
| 2年 1月 | 28 | 21 | 110 | 147 | 4 | 7 |
| 2 | 42 | 19 | 78 | 119 | - | 9 |
| 3 | 70 | 29 | 99 | 130 | - | 4 |
| 4 | 65 | 19 | 106 | 122 | 1 | 6 |
| 5 | 88 | 25 | 114 | 109 | - | 6 |
| 6 | 69 | 19 | 113 | 121 | 1 | 4 |
| 7 | 39 | 11 | 118 | 113 | - | 5 |
| 8 | 27 | 18 | 113 | 108 | 1 | 9 |
| 9 | 39 | 21 | 129 | 108 | 2 | 4 |
| 10 | 78 | 17 | 101 | 112 | - | 7 |
| 11 | 78 | 14 | 96 | 127 | 1 | 7 |
| 12 | 61 | 18 | 106 | 133 | 2 | 5 |

資料 保健所

17 外国人登録人口

(各年10月1日現在)

| 年 次 | 総 数 | 朝鮮・韓国 | 中 国 | ア メ リ カ | イ タ リ ア | イ ギ リ ス | そ の 他 |
|-------|-----|-------|-----|---------|---------|---------|-------|
| 昭和56年 | 318 | 295 | 7 | 6 | 2 | 2 | 6 |
| 57 | 326 | 300 | 2 | 6 | 1 | 6 | 11 |
| 58 | 323 | 298 | 2 | 12 | 1 | 2 | 8 |
| 59 | 341 | 296 | 4 | 7 | 1 | 1 | 32 |
| 60 | 351 | 299 | 13 | 7 | 1 | 5 | 26 |
| 61 | 371 | 301 | 10 | 6 | 2 | 1 | 51 |
| 62 | 343 | 290 | 10 | 6 | 2 | 1 | 34 |
| 63 | 357 | 277 | 5 | 7 | 1 | 1 | 66 |
| 平成元年 | 350 | 269 | 7 | 13 | 1 | 1 | 59 |
| 2 | 378 | 262 | 7 | 11 | 2 | 2 | 94 |

資料 市民部市民課

18 都 道 府 県 別

この表の転入人口は、住民基本台帳法により届出のあった転入者の従前の住所地、
従前の住所なしの者については、記載していない。

| 都 道 府 県 | 総 数 | | 1 月 | | 2 月 | | 3 月 | | 4 月 | | 5 月 | |
|---------|-------|-------|-----|-----|-----|-----|-----|-------|-----|-----|-----|-----|
| | 転 入 | 転 出 | 転 入 | 転 出 | 転 入 | 転 出 | 転 入 | 転 出 | 転 入 | 転 出 | 転 入 | 転 出 |
| 総 数 | 4,491 | 5,943 | 251 | 376 | 291 | 370 | 704 | 1,548 | 590 | 735 | 361 | 451 |
| 1 北海道 | 17 | 26 | 1 | 2 | - | - | 3 | 9 | 5 | 5 | 2 | 2 |
| 2 青森県 | - | - | - | - | - | - | - | - | - | - | - | - |
| 3 岩手県 | 1 | - | - | - | - | - | - | - | - | - | - | - |
| 4 宮城県 | 1 | 3 | - | - | - | 1 | 1 | - | - | 2 | - | - |
| 5 秋田県 | - | - | - | - | - | - | - | - | - | - | - | - |
| 6 山形県 | 2 | 1 | - | - | - | - | - | 1 | - | - | - | - |
| 7 福島県 | 6 | 1 | - | - | 1 | - | 5 | - | - | - | - | - |
| 8 茨城県 | 16 | 27 | 1 | 2 | - | - | 1 | 10 | 2 | 3 | 1 | 3 |
| 9 栃木県 | 19 | 12 | - | - | - | 1 | 4 | 5 | 5 | - | 1 | 2 |
| 10 群馬県 | 14 | 27 | - | 5 | - | 3 | - | 9 | - | 7 | - | - |
| 11 埼玉県 | 58 | 105 | - | 5 | 4 | 5 | 11 | 30 | 9 | 20 | 2 | 8 |
| 12 千葉県 | 133 | 146 | 6 | 7 | 6 | 7 | 22 | 55 | 25 | 12 | 6 | 15 |
| 13 東京都 | 237 | 326 | 17 | 18 | 13 | 9 | 34 | 93 | 35 | 54 | 20 | 26 |
| 14 神奈川県 | 135 | 202 | 5 | 10 | 12 | 10 | 22 | 71 | 5 | 34 | 9 | 15 |
| 15 新潟県 | 4 | 4 | 1 | - | 3 | - | - | 2 | - | - | - | 1 |
| 16 富山県 | 2 | 4 | - | - | - | - | - | - | - | - | - | 3 |
| 17 石川県 | 6 | 5 | - | - | - | - | 3 | - | - | - | - | 2 |
| 18 福井県 | 10 | 7 | 1 | 2 | - | - | 2 | - | - | 3 | 1 | - |
| 19 山梨県 | 9 | 8 | 1 | 1 | - | 1 | - | 3 | - | 1 | 1 | 1 |
| 20 長野県 | 4 | 9 | 1 | - | - | - | - | 3 | - | 1 | 1 | 2 |
| 21 岐阜県 | 30 | 30 | - | 2 | - | 2 | 2 | 10 | 2 | 6 | 2 | 2 |
| 22 静岡県 | 23 | 30 | - | - | 4 | 2 | 3 | 4 | 1 | 4 | 7 | 3 |
| 23 愛知県 | 129 | 256 | 11 | 44 | 4 | 12 | 18 | 89 | 13 | 31 | 8 | 19 |
| 24 三重県 | 25 | 18 | 2 | 1 | 1 | - | 4 | 11 | 4 | 1 | 3 | 1 |
| 25 滋賀県 | 16 | 19 | 2 | 3 | 3 | 1 | - | 5 | 4 | 1 | 2 | 1 |
| 26 京都府 | 28 | 45 | 1 | 2 | 5 | 1 | 8 | 17 | 3 | 8 | - | 5 |
| 27 大阪府 | 174 | 175 | 8 | 11 | 15 | 16 | 28 | 65 | 23 | 23 | 11 | 11 |
| 28 兵庫県 | 60 | 92 | 2 | 4 | 7 | 3 | 10 | 16 | 7 | 20 | 6 | 3 |
| 29 奈良県 | 7 | 13 | - | - | 2 | - | 3 | 6 | - | 5 | - | - |
| 30 和歌山県 | 5 | 6 | - | - | - | - | 1 | - | - | - | - | 2 |
| 31 鳥取県 | 4 | 2 | - | 1 | 2 | - | 1 | - | 1 | 1 | - | - |
| 32 島根県 | 5 | 5 | - | - | - | - | 2 | 5 | 1 | - | - | - |
| 33 岡山県 | 37 | 49 | 3 | 2 | 1 | 1 | 9 | 10 | 3 | 10 | 1 | 6 |
| 34 広島県 | 57 | 86 | 1 | 8 | 2 | 10 | 13 | 15 | 12 | 10 | 1 | 7 |
| 35 山口県 | 58 | 77 | 3 | 6 | 4 | 8 | 11 | 16 | 14 | 12 | 6 | 9 |
| 36 徳島県 | 3 | 4 | - | - | - | - | - | - | 1 | - | - | - |
| 37 香川県 | 8 | 6 | 3 | - | - | - | 2 | 3 | - | 3 | - | - |
| 38 愛媛県 | 8 | 7 | 1 | 4 | - | - | 1 | 1 | - | - | 2 | - |
| 39 高知県 | 3 | 7 | - | - | - | - | - | 1 | 1 | 2 | - | - |
| 40 福岡県 | 1,490 | 2,239 | 79 | 112 | 93 | 134 | 271 | 527 | 218 | 284 | 110 | 179 |
| 41 佐賀県 | 108 | 134 | 6 | 5 | 7 | 12 | 19 | 31 | 13 | 12 | 7 | 8 |
| 42 長崎県 | 144 | 161 | 3 | 8 | 8 | 14 | 28 | 44 | 26 | 20 | 13 | 10 |
| 43 熊本県 | 1,167 | 1,265 | 76 | 84 | 81 | 100 | 118 | 292 | 107 | 105 | 120 | 89 |
| 44 大分県 | 48 | 65 | 2 | 5 | 2 | 1 | 9 | 10 | 13 | 12 | 2 | 5 |
| 45 宮崎県 | 34 | 93 | 1 | 12 | 2 | - | 7 | 38 | 11 | 12 | 1 | 3 |
| 46 鹿児島県 | 84 | 74 | 5 | 2 | 4 | 3 | 17 | 37 | 17 | 10 | 5 | 3 |
| 47 沖縄県 | 23 | 21 | 1 | 3 | 1 | 4 | 4 | 1 | 7 | 1 | 2 | 2 |
| 48 国 外 | 39 | 51 | 7 | 5 | 4 | 9 | 7 | 3 | 2 | - | 8 | 3 |

転 入 転 出 人 口 (平成2年)

転出入口は、同じく届出のあった転出者の転出予定地を、それぞれ都道府県別に掲げたものである。

| 6 月 | | 7 月 | | 8 月 | | 9 月 | | 10 月 | | 11 月 | | 12 月 | | 都 道 府 県 |
|-----|-----|-----|-----|-----|-----|-----|-----|------|-----|------|-----|------|-----|------------|
| 転 入 | 転 出 | 転 入 | 転 出 | 転 入 | 転 出 | 転 入 | 転 出 | 転 入 | 転 出 | 転 入 | 転 出 | 転 入 | 転 出 | |
| 263 | 351 | 402 | 404 | 446 | 475 | 297 | 304 | 329 | 348 | 263 | 314 | 294 | 267 | |
| - | 2 | 4 | 1 | - | 3 | - | 1 | - | - | - | - | 2 | 1 | 1 |
| - | - | - | - | - | - | - | - | - | - | - | - | - | - | 2 |
| - | - | - | - | 1 | - | - | - | - | - | - | - | - | - | 3 |
| - | - | - | - | - | - | - | - | - | - | - | - | - | - | 4 |
| - | - | - | - | - | - | - | - | - | - | - | - | - | - | 5 |
| - | - | - | - | - | - | - | - | 2 | - | - | - | - | - | 6 |
| - | - | - | - | - | - | - | 1 | - | - | - | - | - | - | 7 |
| - | 1 | 1 | - | 5 | - | 1 | - | 3 | 5 | 1 | 1 | - | 2 | 8 |
| 1 | 1 | 1 | - | 4 | - | - | 2 | 2 | - | - | 1 | 1 | - | 9 |
| 4 | 1 | 3 | - | - | - | 3 | - | 4 | 2 | - | - | - | - | 10 |
| 2 | 8 | 3 | 8 | 9 | 7 | 5 | 4 | 8 | 3 | 1 | 5 | 4 | 2 | 11 |
| 14 | 5 | 10 | 9 | 16 | 10 | 4 | 9 | 6 | 4 | 2 | 2 | 16 | 11 | 12 |
| 14 | 25 | 31 | 30 | 15 | 18 | 12 | 14 | 16 | 16 | 15 | 8 | 15 | 15 | 13 |
| 10 | 6 | 15 | 15 | 16 | 10 | 7 | 5 | 15 | 7 | 4 | 4 | 15 | 15 | 14 |
| - | 1 | - | - | - | - | - | - | - | - | - | - | - | - | 15 |
| 1 | - | - | 1 | - | - | - | - | - | - | 1 | - | - | - | 16 |
| - | - | 2 | - | - | 3 | 1 | - | - | - | - | - | - | - | 17 |
| - | 1 | - | - | 3 | 1 | - | - | 2 | - | 1 | - | - | - | 18 |
| 2 | 1 | - | - | 1 | - | - | - | 1 | - | - | - | 3 | - | 19 |
| 1 | 1 | - | 2 | - | - | - | - | - | - | - | - | 1 | - | 20 |
| - | - | 3 | 2 | 8 | 3 | 8 | 1 | 2 | 1 | - | 1 | 3 | - | 21 |
| - | 2 | - | 6 | 4 | 2 | 2 | 3 | - | 1 | - | 3 | 2 | - | 22 |
| 6 | 7 | 13 | 13 | 20 | 17 | 9 | 7 | 12 | 11 | 3 | 1 | 12 | 5 | 23 |
| 1 | 1 | 5 | - | 1 | - | 3 | 1 | 1 | 1 | - | - | - | 1 | 24 |
| 1 | 2 | 1 | 2 | 1 | 1 | 1 | 1 | 1 | 2 | - | - | - | - | 25 |
| 2 | 2 | 2 | 2 | 1 | - | 4 | 1 | - | 1 | 1 | 5 | 1 | 1 | 26 |
| 9 | 1 | 13 | 14 | 13 | 11 | 8 | 5 | 24 | 9 | 12 | 5 | 10 | 4 | 27 |
| 3 | 1 | 6 | 8 | 6 | 17 | 4 | 2 | 3 | 3 | 4 | 8 | 2 | 7 | 28 |
| - | - | - | - | 1 | - | - | 1 | 1 | 1 | - | - | - | - | 29 |
| - | 2 | - | - | 2 | - | - | - | 1 | - | - | 2 | 1 | - | 30 |
| - | - | - | - | - | - | - | - | - | - | - | - | - | - | 31 |
| 2 | - | - | - | - | - | - | - | - | - | - | - | - | - | 32 |
| - | 3 | 5 | - | 2 | 10 | 2 | 2 | 6 | 4 | - | 1 | 5 | - | 33 |
| 1 | 4 | 6 | 3 | 4 | 3 | 5 | 4 | 5 | 11 | 1 | 9 | 6 | 2 | 34 |
| 1 | 4 | 3 | 2 | 5 | 10 | 3 | 1 | 4 | 4 | - | - | 4 | 5 | 35 |
| - | 3 | - | - | 1 | - | - | 1 | - | - | - | - | 1 | - | 36 |
| 1 | - | - | - | 2 | - | - | - | - | - | - | - | - | - | 37 |
| - | - | 1 | - | - | 1 | - | 1 | 2 | - | 1 | - | - | - | 38 |
| - | - | - | - | - | 3 | 1 | 1 | - | - | 1 | - | - | - | 39 |
| 87 | 168 | 136 | 146 | 120 | 183 | 75 | 119 | 97 | 131 | 108 | 139 | 96 | 117 | 40 |
| 4 | 6 | 3 | 21 | 12 | 13 | 9 | 7 | 13 | 6 | 6 | 9 | 9 | 4 | 41 |
| 9 | 10 | 13 | 8 | 6 | 11 | 14 | 13 | 11 | 17 | 6 | 3 | 7 | 3 | 42 |
| 77 | 69 | 109 | 98 | 150 | 125 | 102 | 77 | 79 | 84 | 86 | 88 | 62 | 54 | 43 |
| 1 | 5 | 3 | 2 | 7 | 6 | 6 | 2 | 2 | 12 | 1 | 4 | - | 1 | 44 |
| 1 | 3 | 2 | 1 | - | 4 | 3 | 8 | - | 2 | 2 | 5 | 4 | 5 | 45 |
| 5 | 2 | 5 | 6 | 7 | 2 | 4 | 2 | 3 | 4 | 6 | 2 | 6 | 1 | 46 |
| 2 | - | 1 | 2 | 3 | - | 1 | 1 | - | 1 | - | 6 | 1 | - | 47 |
| 1 | 3 | 2 | 2 | - | 1 | - | 7 | 3 | 5 | - | 2 | 5 | 11 | 48 |

3 国 勢 調 査

国勢調査は、統計法第4条の規定にもとづく指定統計第1号として、大正9年以来5年毎に実施されているもので、最近のものとしては、平成2年10月1日、午前零時現在で実施された。

この調査は、国内の人口の分布とその構成を明らかにし、国や都道府県、市区町村の各種行政施策その他の基礎資料を得るために行なわれている。

本調査で調査の対象とした人口は「常住人口」で、調査の時期に調査の地域に常住している人口（一般の外国人を含む）である。「常住している人」とは、当該世帯に3カ月以上にわたって住むことになっている人のことをいい特殊な場合を除いてそれぞれの住んでいる場所で調査した。

19 国 勢 調 査 人 口 の 推 移

この表は、調査時現在の市域の数値である。

(単位 人・km²)

| 年 次 | 世 帯 数 | 人 口 | | | 1 世 帯 当 人 | 面 積 | 人口密度 1 km ² 当 たり | 備 考 | |
|-------|--------|---------|---------|--------|-----------|-------|-----------------------------------|---------|-------|
| | | 総 数 | 男 | 女 | | | | | |
| 大正 9年 | 13,040 | 64,317 | 33,517 | 30,800 | 4.9 | 10.26 | 6,269 | 第1回国勢調査 | |
| | 14 | 14,134 | 68,256 | 34,841 | 33,415 | 4.8 | 7.91 | | 8,629 |
| 昭和 5年 | 19,633 | 97,298 | 49,598 | 47,700 | 5.0 | 18.31 | 5,314 | 3 | |
| | 10 | 20,685 | 104,992 | 53,121 | 51,871 | 5.1 | 18.31 | 5,734 | 4 |
| | 15 | ... | 124,266 | 63,718 | 60,548 | ... | 18.31 | 6,787 | 5 |
| | 22 | 35,500 | 166,438 | 82,575 | 83,863 | 4.7 | 82.89 | 2,008 | 6 |
| | 25 | 39,855 | 191,978 | 94,818 | 97,160 | 4.8 | 77.28 | 2,484 | 7 |
| | 30 | 41,228 | 201,737 | 98,140 | 103,597 | 4.9 | 75.53 | 2,671 | 8 |
| | 35 | 44,829 | 205,766 | 98,301 | 107,465 | 4.6 | 75.53 | 2,724 | 9 |
| | 40 | 47,024 | 193,875 | 91,569 | 102,306 | 4.1 | 76.23 | 2,543 | 10 |
| | 45 | 47,464 | 175,143 | 81,512 | 93,631 | 3.7 | 76.69 | 2,284 | 11 |
| | 50 | 48,296 | 165,969 | 77,119 | 88,850 | 3.4 | 79.41 | 2,090 | 12 |
| 55 | 49,769 | 163,000 | 75,997 | 87,003 | 3.3 | 80.11 | 2,035 | 13 | |
| 60 | 50,669 | 159,424 | 73,895 | 85,529 | 3.1 | 80.55 | 1,979 | 14 | |
| 平成 2年 | 50,333 | 150,453 | 68,837 | 81,616 | 3.0 | 80.64 | 1,866 | 15 | |

資料 総務庁統計局「国勢調査報告」

20 国 勢 調 査 人 口 (組 替) の 推 移

この表は、現在の市域に組替えたものである。

(単位 人・km²)

| 年 次 | 世 帯 数 | 人 口 | | | 対 前 回 増 加 数 | 対 前 回 増 加 率 (%) | 1 世 帯 当 人 | 面 積 | 人口密度 1 km ² 当 たり | |
|-------|--------|---------|---------|--------|----------------|-----------------------|-----------|-------|-----------------------------------|-------|
| | | 総 数 | 男 | 女 | | | | | | |
| 大正 9年 | ... | 121,133 | 61,933 | 59,200 | - | - | ... | 80.64 | 1,504 | |
| | 14 | ... | 130,002 | 66,002 | 64,000 | 8,869 | 7.3 | ... | 80.64 | 1,614 |
| 昭和 5年 | ... | 138,758 | 70,152 | 68,606 | 8,756 | 6.7 | ... | 80.64 | 1,723 | |
| | 10 | ... | 147,028 | 73,983 | 73,045 | 8,270 | 6.0 | ... | 80.64 | 1,825 |
| | 15 | ... | 177,034 | 90,498 | 86,536 | 30,000 | 20.4 | ... | 80.64 | 2,198 |
| | 22 | 35,500 | 166,438 | 82,575 | 83,863 | △10,596 | △6.0 | 4.7 | 80.64 | 2,066 |
| | 25 | 39,855 | 191,978 | 94,818 | 97,160 | 25,540 | 15.3 | 4.8 | 80.64 | 2,383 |
| | 30 | 41,228 | 201,737 | 98,140 | 103,597 | 9,759 | 5.1 | 4.9 | 80.64 | 2,504 |
| | 35 | 44,829 | 205,766 | 98,301 | 107,465 | 4,029 | 2.0 | 4.6 | 80.64 | 2,555 |
| | 40 | 47,024 | 193,875 | 91,569 | 102,306 | △11,891 | △5.8 | 4.1 | 80.64 | 2,407 |
| | 45 | 47,464 | 175,143 | 81,512 | 93,631 | △18,732 | △9.7 | 3.7 | 80.64 | 2,174 |
| | 50 | 48,296 | 165,969 | 77,119 | 88,850 | △9,174 | △5.2 | 3.4 | 80.64 | 2,060 |
| 55 | 49,769 | 163,000 | 75,997 | 87,003 | △2,969 | △1.8 | 3.3 | 80.64 | 2,024 | |
| 60 | 50,669 | 159,424 | 73,895 | 85,529 | △3,576 | △2.2 | 3.1 | 80.64 | 1,979 | |
| 平成 2年 | 50,333 | 150,453 | 68,837 | 81,616 | △8,971 | △6.0 | 3.0 | 80.64 | 1,866 | |

資料 総務庁統計局「国勢調査報告」

21 年 齡 (5 歳 階 級) ・ 男 女 別 人 口

(単 位 人 ・ %)

| 年 齡 (5 歳 階 級) | 昭 和 5 5 年 | | | 昭 和 6 0 年 | | | 平 成 2 年 | | |
|--------------------|-----------|--------|--------|-----------|--------|--------|---------|--------|--------|
| | 総 数 | 男 | 女 | 総 数 | 男 | 女 | 総 数 | 男 | 女 |
| 總 数 | 163,000 | 75,997 | 87,003 | 159,424 | 73,895 | 85,529 | 150,453 | 68,837 | 81,616 |
| 0~4歳 | 10,502 | 5,293 | 5,209 | 9,316 | 4,873 | 4,443 | 7,170 | 3,693 | 3,477 |
| 5~9 | 11,799 | 6,080 | 5,719 | 10,577 | 5,303 | 5,274 | 8,826 | 4,636 | 4,190 |
| 10~14 | 11,193 | 5,724 | 5,469 | 11,740 | 6,039 | 5,701 | 10,177 | 5,108 | 5,069 |
| 15~19 | 10,943 | 5,394 | 5,549 | 10,055 | 4,991 | 5,064 | 10,550 | 5,183 | 5,367 |
| 20~24 | 9,039 | 3,950 | 5,089 | 7,893 | 3,376 | 4,517 | 6,874 | 2,869 | 4,005 |
| 25~29 | 11,223 | 5,319 | 5,904 | 8,965 | 4,174 | 4,791 | 7,264 | 3,179 | 4,085 |
| 30~34 | 13,029 | 6,317 | 6,712 | 10,907 | 5,288 | 5,619 | 8,045 | 3,843 | 4,202 |
| 35~39 | 10,275 | 4,931 | 5,344 | 12,751 | 6,196 | 6,555 | 10,291 | 4,949 | 5,342 |
| 40~44 | 10,687 | 4,878 | 5,809 | 10,065 | 4,758 | 5,307 | 12,224 | 5,904 | 6,320 |
| 45~49 | 11,925 | 5,355 | 6,570 | 10,324 | 4,701 | 5,623 | 9,552 | 4,481 | 5,071 |
| 50~54 | 12,432 | 5,685 | 6,747 | 11,449 | 5,113 | 6,336 | 9,719 | 4,386 | 5,333 |
| 55~59 | 10,489 | 4,443 | 6,046 | 11,567 | 5,135 | 6,432 | 10,833 | 4,731 | 6,102 |
| 60~64 | 8,724 | 3,790 | 4,934 | 9,867 | 4,106 | 5,761 | 11,011 | 4,804 | 6,207 |
| 65~69 | 7,633 | 3,445 | 4,188 | 7,980 | 3,357 | 4,623 | 9,190 | 3,766 | 5,424 |
| 70~74 | 5,779 | 2,592 | 3,187 | 6,715 | 2,923 | 3,792 | 7,164 | 2,926 | 4,238 |
| 75~79 | 3,803 | 1,616 | 2,187 | 4,729 | 2,001 | 2,728 | 5,558 | 2,260 | 3,298 |
| 80~84 | 2,260 | 808 | 1,452 | 2,738 | 1,038 | 1,700 | 3,489 | 1,332 | 2,167 |
| 85~89 | 960 | 294 | 666 | 1,293 | 385 | 908 | 1,642 | 527 | 1,115 |
| 90~94 | 236 | 58 | 178 | 397 | 109 | 288 | 563 | 138 | 425 |
| 95~99 | 27 | 3 | 24 | 59 | 12 | 47 | 96 | 23 | 73 |
| 100歳以上 | 4 | 1 | 3 | 6 | 1 | 5 | 14 | 2 | 12 |
| 年齢不祥 | 38 | 21 | 17 | 31 | 16 | 15 | 201 | 107 | 94 |
| (再掲) | | | | | | | | | |
| 15歳未満 | 33,494 | 17,097 | 16,397 | 31,633 | 16,215 | 15,418 | 26,173 | 13,437 | 12,736 |
| 15~64歳 | 108,766 | 50,062 | 58,704 | 103,843 | 47,838 | 56,005 | 96,363 | 44,329 | 52,034 |
| 65歳以上 | 20,702 | 8,817 | 11,885 | 23,917 | 9,826 | 14,091 | 27,716 | 10,964 | 16,752 |
| 年齢別構成比 | | | | | | | | | |
| 15歳未満 | 20.5 | 22.5 | 18.8 | 19.8 | 21.9 | 18.0 | 17.4 | 19.5 | 15.6 |
| 15~64歳 | 66.7 | 65.9 | 67.5 | 65.1 | 64.7 | 65.5 | 64.0 | 64.4 | 63.8 |
| 65歳以上 | 12.7 | 11.6 | 13.7 | 15.0 | 13.3 | 16.5 | 18.4 | 15.9 | 20.5 |
| 年少人口指数 | 30.8 | 34.2 | 27.9 | 30.5 | 33.9 | 27.5 | 27.2 | 30.3 | 24.5 |
| 老年人口指数 | 19.0 | 17.6 | 20.2 | 23.0 | 20.5 | 25.2 | 28.8 | 24.7 | 32.2 |
| 従属人口指数 | 49.8 | 51.8 | 48.2 | 53.5 | 54.4 | 52.7 | 55.9 | 55.0 | 56.7 |
| 老年化指数 | 61.8 | 51.6 | 72.5 | 75.6 | 60.6 | 91.4 | 105.9 | 81.6 | 131.5 |

資料 総務庁統計局「国勢調査報告」

(注) 年少人口指数 = $\frac{15歳未満人口}{15~64歳人口} \times 100$ 老年人口指数 = $\frac{65歳以上人口}{15~64歳人口} \times 100$

従属人口指数 = $\frac{15歳未満人口 + 65歳以上人口}{15~64歳人口} \times 100$ 老年化指数 = $\frac{65歳以上人口}{15歳未満人口} \times 100$

22 年 齡 (各 歳)

| 年 齡 | 昭 和 5 5 年 | | | 昭 和 6 0 年 | | | 平 成 2 年 | | |
|-------|-----------|--------|--------|-----------|--------|--------|---------|--------|--------|
| | 総 数 | 男 | 女 | 総 数 | 男 | 女 | 総 数 | 男 | 女 |
| 總 数 | 163,000 | 75,997 | 87,003 | 159,424 | 73,895 | 85,529 | 150,453 | 68,837 | 81,616 |
| 0~4歳 | 10,502 | 5,293 | 5,209 | 9,316 | 4,873 | 4,443 | 7,170 | 3,693 | 3,477 |
| 0 | 2,018 | 1,004 | 1,014 | 1,740 | 886 | 854 | 1,285 | 673 | 612 |
| 1 | 2,014 | 991 | 1,023 | 1,944 | 1,030 | 914 | 1,367 | 679 | 688 |
| 2 | 2,051 | 1,022 | 1,029 | 1,847 | 962 | 885 | 1,407 | 722 | 685 |
| 3 | 2,218 | 1,192 | 1,026 | 1,894 | 978 | 916 | 1,508 | 799 | 709 |
| 4 | 2,201 | 1,084 | 1,117 | 1,891 | 1,017 | 874 | 1,603 | 820 | 783 |
| 5~9 | 11,799 | 6,080 | 5,719 | 10,577 | 5,303 | 5,274 | 8,826 | 4,636 | 4,190 |
| 5 | 2,316 | 1,210 | 1,106 | 1,998 | 998 | 1,000 | 1,641 | 831 | 810 |
| 6 | 2,399 | 1,235 | 1,164 | 2,110 | 1,030 | 1,080 | 1,817 | 987 | 830 |
| 7 | 2,419 | 1,230 | 1,189 | 2,088 | 1,039 | 1,049 | 1,741 | 917 | 824 |
| 8 | 2,410 | 1,218 | 1,192 | 2,202 | 1,165 | 1,037 | 1,798 | 920 | 878 |
| 9 | 2,255 | 1,187 | 1,068 | 2,179 | 1,071 | 1,108 | 1,829 | 981 | 848 |
| 10~14 | 11,193 | 5,724 | 5,469 | 11,740 | 6,039 | 5,701 | 10,177 | 5,108 | 5,069 |
| 10 | 2,124 | 1,101 | 1,023 | 2,328 | 1,217 | 1,111 | 1,941 | 970 | 971 |
| 11 | 2,325 | 1,206 | 1,119 | 2,388 | 1,228 | 1,160 | 1,991 | 985 | 1,006 |
| 12 | 2,317 | 1,164 | 1,153 | 2,419 | 1,221 | 1,198 | 2,019 | 1,005 | 1,014 |
| 13 | 2,400 | 1,241 | 1,159 | 2,385 | 1,199 | 1,186 | 2,123 | 1,120 | 1,003 |
| 14 | 2,027 | 1,012 | 1,015 | 2,220 | 1,174 | 1,046 | 2,103 | 1,028 | 1,075 |
| 15~19 | 10,943 | 5,394 | 5,549 | 10,055 | 4,991 | 5,064 | 10,550 | 5,183 | 5,367 |
| 15 | 2,407 | 1,202 | 1,205 | 2,124 | 1,101 | 1,023 | 2,269 | 1,170 | 1,099 |
| 16 | 2,325 | 1,174 | 1,151 | 2,292 | 1,161 | 1,131 | 2,310 | 1,151 | 1,159 |
| 17 | 2,431 | 1,235 | 1,196 | 2,286 | 1,114 | 1,172 | 2,332 | 1,158 | 1,174 |
| 18 | 2,074 | 988 | 1,086 | 1,977 | 986 | 991 | 2,076 | 989 | 1,087 |
| 19 | 1,706 | 795 | 911 | 1,376 | 629 | 747 | 1,563 | 715 | 848 |
| 20~24 | 9,039 | 3,950 | 5,089 | 7,893 | 3,376 | 4,517 | 6,874 | 2,869 | 4,005 |
| 20 | 1,647 | 721 | 926 | 1,543 | 681 | 862 | 1,353 | 592 | 761 |
| 21 | 1,744 | 796 | 948 | 1,538 | 686 | 852 | 1,400 | 569 | 831 |
| 22 | 1,778 | 750 | 1,028 | 1,558 | 658 | 900 | 1,393 | 591 | 802 |
| 23 | 1,941 | 838 | 1,103 | 1,586 | 643 | 943 | 1,459 | 598 | 861 |
| 24 | 1,929 | 845 | 1,084 | 1,668 | 708 | 960 | 1,269 | 519 | 750 |
| 25~29 | 11,223 | 5,319 | 5,904 | 8,965 | 4,174 | 4,791 | 7,264 | 3,179 | 4,085 |
| 25 | 2,024 | 927 | 1,097 | 1,736 | 763 | 973 | 1,430 | 583 | 847 |
| 26 | 2,068 | 960 | 1,108 | 1,826 | 869 | 957 | 1,450 | 626 | 824 |
| 27 | 2,234 | 1,095 | 1,139 | 1,765 | 813 | 952 | 1,410 | 628 | 782 |
| 28 | 2,315 | 1,103 | 1,212 | 1,778 | 849 | 929 | 1,454 | 660 | 794 |
| 29 | 2,582 | 1,234 | 1,348 | 1,860 | 880 | 980 | 1,520 | 682 | 838 |
| 30~34 | 13,029 | 6,317 | 6,712 | 10,907 | 5,288 | 5,619 | 8,045 | 3,843 | 4,202 |
| 30 | 2,680 | 1,308 | 1,372 | 1,934 | 945 | 989 | 1,502 | 680 | 822 |
| 31 | 3,077 | 1,503 | 1,574 | 2,037 | 973 | 1,064 | 1,593 | 787 | 806 |
| 32 | 3,008 | 1,459 | 1,549 | 2,173 | 1,086 | 1,087 | 1,544 | 733 | 811 |
| 33 | 2,648 | 1,271 | 1,377 | 2,243 | 1,058 | 1,185 | 1,669 | 817 | 852 |
| 34 | 1,616 | 776 | 840 | 2,520 | 1,226 | 1,294 | 1,737 | 826 | 911 |
| 35~39 | 10,275 | 4,931 | 5,344 | 12,751 | 6,196 | 6,555 | 10,291 | 4,949 | 5,342 |
| 35 | 1,753 | 874 | 879 | 2,635 | 1,319 | 1,316 | 1,774 | 857 | 917 |
| 36 | 2,165 | 1,021 | 1,144 | 3,000 | 1,464 | 1,536 | 1,938 | 925 | 1,013 |
| 37 | 1,905 | 888 | 1,017 | 2,961 | 1,443 | 1,518 | 2,018 | 1,002 | 1,016 |
| 38 | 2,146 | 1,039 | 1,107 | 2,595 | 1,219 | 1,376 | 2,132 | 980 | 1,152 |
| 39 | 2,306 | 1,109 | 1,197 | 1,560 | 751 | 809 | 2,429 | 1,185 | 1,244 |
| 40~44 | 10,687 | 4,878 | 5,809 | 10,065 | 4,758 | 5,307 | 12,224 | 5,904 | 6,320 |
| 40 | 2,167 | 1,021 | 1,146 | 1,727 | 827 | 900 | 2,507 | 1,245 | 1,262 |
| 41 | 1,948 | 893 | 1,055 | 2,134 | 998 | 1,136 | 2,842 | 1,383 | 1,459 |
| 42 | 2,041 | 918 | 1,123 | 1,866 | 872 | 994 | 2,869 | 1,380 | 1,489 |
| 43 | 2,296 | 1,041 | 1,255 | 2,076 | 991 | 1,085 | 2,481 | 1,164 | 1,317 |
| 44 | 2,235 | 1,005 | 1,230 | 2,262 | 1,070 | 1,192 | 1,525 | 732 | 793 |
| 45~49 | 11,925 | 5,355 | 6,570 | 10,324 | 4,701 | 5,623 | 9,552 | 4,481 | 5,071 |
| 45 | 2,202 | 1,023 | 1,179 | 2,105 | 998 | 1,107 | 1,656 | 779 | 877 |
| 46 | 2,324 | 1,055 | 1,269 | 1,888 | 857 | 1,031 | 2,022 | 939 | 1,083 |
| 47 | 2,469 | 1,088 | 1,381 | 1,975 | 864 | 1,111 | 1,753 | 811 | 942 |
| 48 | 2,477 | 1,102 | 1,375 | 2,220 | 1,015 | 1,205 | 1,984 | 941 | 1,043 |
| 49 | 2,453 | 1,087 | 1,366 | 2,136 | 967 | 1,169 | 2,137 | 1,011 | 1,126 |

男 女 別 人 口

| 年 齡 | 昭 和 5 5 年 | | | 昭 和 6 0 年 | | | 平 成 2 年 | | |
|----------------|-----------|-------|-------|-----------|-------|-------|---------|-------|-------|
| | 総 数 | 男 | 女 | 総 数 | 男 | 女 | 総 数 | 男 | 女 |
| 50~54 | 12,432 | 5,685 | 6,747 | 11,449 | 5,113 | 6,336 | 9,719 | 4,386 | 5,333 |
| 50 | 2,356 | 1,037 | 1,319 | 2,133 | 987 | 1,146 | 1,970 | 928 | 1,042 |
| 51 | 2,520 | 1,153 | 1,367 | 2,243 | 1,005 | 1,238 | 1,782 | 805 | 977 |
| 52 | 2,447 | 1,138 | 1,309 | 2,373 | 1,049 | 1,324 | 1,857 | 827 | 1,030 |
| 53 | 2,524 | 1,177 | 1,347 | 2,357 | 1,046 | 1,311 | 2,111 | 950 | 1,161 |
| 54 | 2,585 | 1,180 | 1,405 | 2,343 | 1,026 | 1,317 | 1,999 | 876 | 1,123 |
| 55~59 | 10,489 | 4,443 | 6,046 | 11,567 | 5,135 | 6,432 | 10,833 | 4,731 | 6,102 |
| 55 | 2,261 | 1,007 | 1,254 | 2,210 | 982 | 1,228 | 2,030 | 935 | 1,095 |
| 56 | 2,191 | 947 | 1,244 | 2,354 | 1,034 | 1,320 | 2,116 | 917 | 1,199 |
| 57 | 2,107 | 877 | 1,230 | 2,294 | 1,027 | 1,267 | 2,236 | 976 | 1,260 |
| 58 | 2,038 | 844 | 1,194 | 2,334 | 1,053 | 1,281 | 2,227 | 958 | 1,269 |
| 59 | 1,892 | 768 | 1,124 | 2,375 | 1,039 | 1,336 | 2,224 | 945 | 1,279 |
| 60~64 | 8,724 | 3,790 | 4,934 | 9,867 | 4,106 | 5,761 | 11,011 | 4,804 | 6,207 |
| 60 | 1,960 | 815 | 1,145 | 2,115 | 917 | 1,198 | 2,112 | 913 | 1,199 |
| 61 | 1,621 | 689 | 932 | 2,090 | 911 | 1,179 | 2,248 | 969 | 1,279 |
| 62 | 1,756 | 774 | 982 | 1,981 | 802 | 1,179 | 2,161 | 937 | 1,224 |
| 63 | 1,697 | 726 | 971 | 1,925 | 781 | 1,144 | 2,217 | 1,002 | 1,215 |
| 64 | 1,690 | 786 | 904 | 1,756 | 695 | 1,061 | 2,273 | 983 | 1,290 |
| 65~69 | 7,633 | 3,445 | 4,188 | 7,980 | 3,357 | 4,623 | 9,190 | 3,766 | 5,424 |
| 65 | 1,649 | 774 | 875 | 1,843 | 751 | 1,092 | 1,991 | 870 | 1,121 |
| 66 | 1,597 | 730 | 867 | 1,509 | 625 | 884 | 1,929 | 809 | 1,120 |
| 67 | 1,488 | 648 | 840 | 1,593 | 675 | 918 | 1,841 | 738 | 1,103 |
| 68 | 1,480 | 691 | 789 | 1,532 | 624 | 908 | 1,788 | 715 | 1,073 |
| 69 | 1,419 | 602 | 817 | 1,503 | 682 | 821 | 1,641 | 634 | 1,007 |
| 70~74 | 5,779 | 2,592 | 3,187 | 6,715 | 2,923 | 3,792 | 7,164 | 2,926 | 4,238 |
| 70 | 1,359 | 639 | 720 | 1,470 | 664 | 806 | 1,681 | 668 | 1,013 |
| 71 | 1,218 | 529 | 689 | 1,418 | 624 | 794 | 1,349 | 557 | 792 |
| 72 | 1,148 | 506 | 642 | 1,311 | 570 | 741 | 1,439 | 590 | 849 |
| 73 | 1,128 | 520 | 608 | 1,301 | 585 | 716 | 1,351 | 522 | 829 |
| 74 | 926 | 398 | 528 | 1,215 | 480 | 735 | 1,344 | 589 | 755 |
| 75~79 | 3,803 | 1,616 | 2,187 | 4,729 | 2,001 | 2,728 | 5,558 | 2,260 | 3,298 |
| 75 | 898 | 402 | 496 | 1,143 | 514 | 629 | 1,302 | 565 | 737 |
| 76 | 802 | 349 | 453 | 1,019 | 420 | 599 | 1,186 | 482 | 704 |
| 77 | 762 | 319 | 443 | 934 | 383 | 551 | 1,071 | 437 | 634 |
| 78 | 730 | 299 | 431 | 907 | 392 | 515 | 1,026 | 416 | 610 |
| 79 | 611 | 247 | 364 | 726 | 292 | 434 | 973 | 360 | 613 |
| 80~84 | 2,260 | 808 | 1,452 | 2,738 | 1,038 | 1,700 | 3,489 | 1,322 | 2,167 |
| 80 | 572 | 233 | 339 | 683 | 290 | 393 | 883 | 361 | 522 |
| 81 | 451 | 160 | 291 | 600 | 227 | 373 | 789 | 298 | 491 |
| 82 | 470 | 152 | 318 | 541 | 201 | 340 | 691 | 248 | 443 |
| 83 | 443 | 166 | 277 | 498 | 180 | 318 | 649 | 253 | 396 |
| 84 | 324 | 97 | 227 | 416 | 140 | 276 | 477 | 162 | 315 |
| 85~89 | 960 | 294 | 666 | 1,293 | 385 | 908 | 1,642 | 527 | 1,115 |
| 85 | 261 | 86 | 175 | 371 | 114 | 257 | 429 | 141 | 288 |
| 86 | 240 | 74 | 166 | 269 | 91 | 178 | 392 | 130 | 262 |
| 87 | 192 | 54 | 138 | 263 | 70 | 193 | 323 | 107 | 216 |
| 88 | 155 | 42 | 113 | 227 | 74 | 153 | 273 | 77 | 196 |
| 89 | 112 | 38 | 74 | 163 | 36 | 127 | 225 | 72 | 153 |
| 90~94 | 236 | 58 | 178 | 397 | 109 | 288 | 563 | 138 | 425 |
| 90 | 84 | 22 | 62 | 130 | 38 | 92 | 170 | 43 | 127 |
| 91 | 64 | 14 | 50 | 110 | 33 | 77 | 132 | 34 | 98 |
| 92 | 47 | 12 | 35 | 68 | 13 | 55 | 116 | 25 | 91 |
| 93 | 25 | 6 | 19 | 58 | 17 | 41 | 96 | 26 | 70 |
| 94 | 16 | 4 | 12 | 31 | 8 | 23 | 49 | 10 | 39 |
| 95~99 | 27 | 3 | 24 | 59 | 12 | 47 | 96 | 23 | 73 |
| 95 | 10 | - | 10 | 29 | 7 | 22 | 25 | 10 | 15 |
| 96 | 7 | - | 7 | 13 | 1 | 12 | 31 | 7 | 24 |
| 97 | 4 | 2 | 2 | 8 | 2 | 6 | 20 | 1 | 19 |
| 98 | 2 | - | 2 | 7 | 1 | 6 | 12 | 2 | 10 |
| 99 | 4 | 1 | 3 | 2 | 1 | 1 | 8 | 3 | 5 |
| 100歳以上 年齢不詳 | 4 | 1 | 3 | 6 | 1 | 5 | 14 | 2 | 12 |
| | 38 | 21 | 17 | 31 | 16 | 15 | 201 | 107 | 94 |

23 国籍・男女別外国人人口

| 年 次 | 総 数 | | | | | 男 | | | | | 女 | | | | |
|-------|--------|-----------------|--------|------------------|-------------|--------|-----------------|--------|------------------|-------------|--------|-----------------|--------|------------------|-------------|
| | 総 数 | 韓 朝 国 ・ 鮮 | 中 国 | ア メ リ カ | そ の 他 | 総 数 | 韓 朝 国 ・ 鮮 | 中 国 | ア メ リ カ | そ の 他 | 総 数 | 韓 朝 国 ・ 鮮 | 中 国 | ア メ リ カ | そ の 他 |
| 昭和50年 | 284 | 262 | 9 | 6 | 7 | 154 | 146 | 4 | 3 | 1 | 130 | 116 | 5 | 3 | 6 |
| 55 | 273 | 239 | 10 | 7 | 10 | 143 | 127 | 5 | 4 | 4 | 130 | 112 | 5 | 3 | 6 |
| 60 | 282 | 240 | 12 | 8 | 14 | 154 | 134 | 5 | 5 | 4 | 128 | 106 | 7 | 3 | 10 |
| 平成2年 | 302 | 184 | 7 | 10 | 101 | 126 | 104 | 2 | 5 | 15 | 176 | 80 | 5 | 5 | 86 |

資料 総務庁統計局「国勢調査報告」

24 人口集中地区人口・面積・人口密度

(単位 人・km²・%)

| 年 次 | 総 数 | | 人口集中地区人口 | | | 人口集中地区面積 | | | 人口集中 地区 人口密度 1km ² 当たり |
|-------|---------|-------|----------|-------------------|-------|-------------------|-------|------|--|
| | 人 口 | 面 積 | 増 加 率 | 総人口に 占める 割合 | 増 加 率 | 総面積に 占める 割合 | | | |
| 昭和45年 | 175,143 | 76.69 | 131,192 | △ 12.0 | 74.9 | 23.1 | 4.5 | 30.1 | 5,679.3 |
| 50 | 165,969 | 79.41 | 132,831 | 1.2 | 80.0 | 27.8 | 20.3 | 35.0 | 4,778.1 |
| 55 | 163,000 | 80.11 | 128,200 | △ 3.5 | 78.7 | 28.9 | 4.0 | 36.1 | 4,436.0 |
| 60 | 159,424 | 80.55 | 125,460 | △ 2.1 | 78.7 | 28.7 | △ 0.7 | 35.6 | 4,371.4 |
| 平成2年 | 150,453 | 80.64 | 122,056 | △ 2.7 | 81.1 | 31.3 | 9.1 | 38.8 | 3,899.6 |

資料 総務庁統計局「国勢調査報告」

- 1) 人口集中地区(DID)とは「都市的地域」の特質を明らかにするため、昭和35年から新しい統計上の地域単位として、「人口集中地区」(広い意味の市街地)を国勢調査の都度、次に述べる基準により国において設定されているものです。
- 2) 設定基準は、国勢調査調査区を基礎単位地域として、市区町村の地域内で人口密度の高い調査区(原則として人口密度が1平方キロメートル当たり約4,000人以上)が隣接して、人口5,000人以上を有し、人口密度が1平方キロメートル当たり4,000人以上となる地域を構成する場合、この地域を「人口集中地区」としています。
また、これら人口密度の高い調査区に、次のような調査区が隣接している場合には、人口密度に関係なく、これを人口密度の高い調査区が集まっている地域に含められます。
 - ① 広大な工業地域・鉄道用地・港湾施設・飛行場等のある特別調査区および社会施設等特殊な施設のある特別調査区。
 - ② 学校・研究所・都市公園・神社・仏閣・運動場等の文教レクリエーション施設・工場・倉庫・事務所・鉄道用地等の産業施設又は官公庁・病院・療養所等の公共および社会福祉施設のある地域が、原則として調査区の3分の1以上の面積を占め、残る区域に人口が密集している調査区。

25 配偶関係・年齢（5歳階級）・男女別15歳以上人口

| 年 齢 | 男 | | | | | 女 | | | | |
|--------|--------|--------|--------|-------|-------|--------|--------|--------|--------|-------|
| | 総 数 | 未 婚 | 有配偶 | 死 別 | 離 別 | 総 数 | 未 婚 | 有配偶 | 死 別 | 離 別 |
| 昭和50年 | 58,909 | 14,672 | 41,856 | 1,870 | 708 | 71,283 | 16,054 | 41,942 | 11,118 | 2,146 |
| 55 | 58,879 | 14,353 | 41,707 | 1,880 | 889 | 70,589 | 14,684 | 42,018 | 11,297 | 2,488 |
| 60 | 57,664 | 13,751 | 40,708 | 1,853 | 1,275 | 70,096 | 13,883 | 40,991 | 11,890 | 3,211 |
| 平成2年 | 55,293 | 13,521 | 38,197 | 1,897 | 1,367 | 68,786 | 14,324 | 38,486 | 11,998 | 3,470 |
| 15～19歳 | 5,183 | 5,117 | 14 | - | - | 5,367 | 5,260 | 40 | - | - |
| 20～24 | 2,869 | 2,530 | 280 | 4 | 10 | 4,005 | 3,376 | 537 | 6 | 38 |
| 25～29 | 3,179 | 1,867 | 1,246 | 2 | 32 | 4,085 | 1,891 | 2,014 | 5 | 143 |
| 30～34 | 3,843 | 1,246 | 2,485 | 7 | 82 | 4,202 | 755 | 3,173 | 23 | 239 |
| 35～39 | 4,949 | 1,110 | 3,664 | 10 | 146 | 5,342 | 606 | 4,244 | 56 | 427 |
| 40～44 | 5,904 | 735 | 4,860 | 35 | 251 | 6,320 | 606 | 4,977 | 140 | 578 |
| 45～49 | 4,481 | 340 | 3,909 | 34 | 178 | 5,071 | 374 | 4,038 | 226 | 416 |
| 50～54 | 4,386 | 215 | 3,899 | 81 | 175 | 5,333 | 327 | 4,135 | 463 | 380 |
| 55～59 | 4,731 | 184 | 4,243 | 118 | 168 | 6,102 | 385 | 4,483 | 836 | 359 |
| 60～64 | 4,804 | 81 | 4,394 | 170 | 145 | 6,207 | 300 | 4,263 | 1,241 | 360 |
| 65～69 | 3,766 | 49 | 3,385 | 247 | 74 | 5,424 | 227 | 3,220 | 1,691 | 236 |
| 70～74 | 2,926 | 19 | 2,595 | 256 | 47 | 4,238 | 107 | 1,911 | 2,036 | 153 |
| 75～79 | 2,260 | 13 | 1,891 | 318 | 26 | 3,298 | 72 | 968 | 2,135 | 74 |
| 80～84 | 1,322 | 8 | 948 | 332 | 23 | 2,167 | 19 | 381 | 1,688 | 42 |
| 85歳以上 | 690 | 7 | 384 | 283 | 10 | 1,625 | 19 | 102 | 1,452 | 25 |

資料 総務庁統計局「国勢調査報告」

(注) 総数は、配偶関係「不詳」を含む。

26 15歳以上の就業者・通学者の流入・流出口（昭和60年）

| 区 分 | 流 入 | | | 区 分 | 流 出 | | |
|--------------|--------|--------|--------|-----------------|--------|--------|-------|
| | 総 数 | 就業者 | 通学者 | | 総 数 | 就業者 | 通学者 |
| 当地で従業・通学する者 | 80,955 | 70,158 | 10,797 | 当地に常住する就業者・通学者 | 73,404 | 64,365 | 9,039 |
| 当地に常住する者 | 62,441 | 55,018 | 7,423 | 当地で従業・通学する者 | 62,441 | 55,018 | 7,423 |
| 他市町村に常住する者 | 18,514 | 15,140 | 3,374 | 他市町村で従業・通学する者 | 10,963 | 9,347 | 1,616 |
| 県内他市町村に常住する者 | 7,985 | 5,586 | 2,399 | 県内他市町村で従業・通学する者 | 7,377 | 6,082 | 1,295 |
| 北九州市 | 17 | 14 | 3 | 北九州市 | 35 | 25 | 10 |
| 福岡市 | 275 | 239 | 36 | 福岡市 | 2,101 | 1,448 | 653 |
| 久留米市 | 734 | 526 | 208 | 久留米市 | 1,638 | 1,334 | 304 |
| 柳川市 | 742 | 506 | 236 | 柳川市 | 504 | 393 | 111 |
| 筑後川市 | 303 | 237 | 66 | 筑後川市 | 125 | 98 | 27 |
| 大瀬川市 | 200 | 99 | 101 | 大瀬川市 | 350 | 327 | 23 |
| 高木町 | 122 | 66 | 56 | 高木町 | 177 | 174 | 3 |
| 大瀬町 | 1,029 | 635 | 394 | 大瀬町 | 158 | 38 | 120 |
| 三和町 | 1,047 | 669 | 378 | 三和町 | 288 | 287 | 1 |
| 高橋町 | 466 | 288 | 178 | 高橋町 | 153 | 153 | - |
| 山田町 | 225 | 153 | 72 | 山田町 | 169 | 169 | - |
| 高田町 | 2,099 | 1,568 | 531 | 高田町 | 1,320 | 1,320 | - |
| その他の市町村 | 726 | 586 | 140 | その他の市町村 | 359 | 316 | 43 |
| 他県に常住する者 | 10,529 | 9,554 | 975 | 他県で従業・通学する者 | 3,586 | 3,265 | 321 |
| 熊本県 | 10,332 | 9,370 | 962 | 熊本県 | 3,133 | 2,852 | 281 |
| 熊本市 | 116 | 110 | 6 | 熊本市 | 269 | 150 | 119 |
| 荒尾市 | 7,437 | 6,779 | 658 | 荒尾市 | 1,848 | 1,707 | 141 |
| 玉名市 | 450 | 390 | 60 | 玉名市 | 210 | 204 | 6 |
| 岱南町 | 356 | 309 | 47 | 岱南町 | 72 | 66 | 6 |
| 長洲町 | 842 | 783 | 59 | 長洲町 | 137 | 135 | 2 |
| その他の市町村 | 793 | 700 | 93 | その他の市町村 | 423 | 423 | - |
| 佐賀県 | 338 | 299 | 39 | 佐賀県 | 174 | 167 | 7 |
| 佐賀市 | 129 | 116 | 13 | 佐賀市 | 169 | 139 | 30 |
| その他の県 | 25 | 25 | - | その他の県 | 23 | 22 | 1 |
| | 43 | 43 | - | | 261 | 252 | 9 |

資料 総務庁統計局「国勢調査報告」

27 産 業 ・ 年 齢 (5 歳 階 級) 従 業 上 の

| 産 業 , 男 女 | 昭 和 50 年 | 昭 和 55 年 | 昭 和 60 | | | | | |
|-----------|----------|----------|--------|-----------|--------|--------|--------|--------|
| | | | 総 数 | 年 齢 (5 歳 | 5 歳 | | | |
| | | | | | 15~19歳 | 20~24歳 | 25~29歳 | 30~34歳 |
| 総 数 | 70,829 | 68,587 | 64,365 | 1,255 | 5,501 | 6,010 | 7,197 | 9,059 |
| 第 1 次 産 業 | 3,843 | 3,205 | 2,815 | 12 | 48 | 45 | 92 | 160 |
| 農 林 漁 業 | 3,091 | 2,489 | 2,207 | 4 | 26 | 27 | 54 | 84 |
| 第 2 次 産 業 | 25,718 | 23,219 | 20,403 | 416 | 1,595 | 1,943 | 2,610 | 3,273 |
| 第 3 次 産 業 | 41,029 | 42,087 | 40,999 | 822 | 3,849 | 4,012 | 4,484 | 5,612 |
| 道 路 運 送 業 | 590 | 597 | 599 | 17 | 81 | 59 | 60 | 74 |
| 電 気 業 | 4,343 | 4,272 | 3,896 | 37 | 254 | 336 | 408 | 665 |
| ガ ス 業 | 16,778 | 17,187 | 16,084 | 441 | 1,442 | 1,512 | 1,850 | 2,528 |
| 熱 水 業 | 1,349 | 1,524 | 1,642 | 35 | 285 | 225 | 235 | 237 |
| 給 水 業 | 229 | 252 | 279 | - | 12 | 9 | 23 | 23 |
| 通 信 業 | 12,776 | 13,500 | 14,483 | 275 | 1,620 | 1,690 | 1,654 | 1,823 |
| 飲 食 業 | 4,964 | 4,755 | 4,016 | 17 | 155 | 181 | 254 | 262 |
| 保 険 業 | 239 | 76 | 148 | 5 | 9 | 10 | 11 | 14 |
| 不 能 の 産 業 | | | | | | | | |
| 男 | 42,965 | 41,228 | 37,994 | 592 | 2,436 | 3,782 | 4,814 | 5,697 |
| 第 1 次 産 業 | 1,715 | 1,547 | 1,400 | 9 | 36 | 33 | 45 | 80 |
| 農 林 漁 業 | 1,243 | 1,111 | 1,038 | 3 | 20 | 17 | 30 | 35 |
| 第 2 次 産 業 | 20,349 | 18,467 | 15,919 | 269 | 1,091 | 1,620 | 2,232 | 2,597 |
| 第 3 次 産 業 | 20,810 | 21,178 | 20,584 | 312 | 1,306 | 2,126 | 2,529 | 3,012 |
| 道 路 運 送 業 | 533 | 536 | 526 | 13 | 64 | 54 | 56 | 67 |
| 電 気 業 | 3,751 | 3,736 | 3,403 | 22 | 158 | 294 | 361 | 619 |
| ガ ス 業 | 7,433 | 7,781 | 7,290 | 197 | 551 | 817 | 934 | 1,190 |
| 熱 水 業 | 586 | 690 | 724 | 2 | 46 | 115 | 145 | 106 |
| 給 水 業 | 143 | 158 | 184 | - | 2 | 4 | 11 | 12 |
| 通 信 業 | 5,669 | 5,863 | 6,332 | 70 | 402 | 695 | 818 | 808 |
| 飲 食 業 | 2,695 | 2,414 | 2,125 | 8 | 83 | 147 | 204 | 210 |
| 保 険 業 | 91 | 36 | 91 | 2 | 3 | 3 | 8 | 8 |
| 不 能 の 産 業 | | | | | | | | |
| 女 | 27,864 | 27,359 | 26,371 | 663 | 3,065 | 2,228 | 2,383 | 3,362 |
| 第 1 次 産 業 | 2,128 | 1,658 | 1,415 | 3 | 12 | 12 | 47 | 80 |
| 農 林 漁 業 | 1,848 | 1,378 | 1,169 | 1 | 6 | 10 | 24 | 49 |
| 第 2 次 産 業 | 5,369 | 4,752 | 4,484 | 147 | 504 | 323 | 378 | 676 |
| 第 3 次 産 業 | 20,219 | 20,909 | 20,415 | 510 | 2,543 | 1,886 | 1,955 | 2,600 |
| 道 路 運 送 業 | 57 | 61 | 73 | 4 | 17 | 5 | 4 | 7 |
| 電 気 業 | 592 | 536 | 493 | 15 | 96 | 42 | 47 | 46 |
| ガ ス 業 | 9,345 | 9,406 | 8,794 | 244 | 891 | 695 | 916 | 1,338 |
| 熱 水 業 | 763 | 834 | 918 | 33 | 239 | 110 | 90 | 131 |
| 給 水 業 | 86 | 94 | 95 | - | 10 | 5 | 12 | 11 |
| 通 信 業 | 7,107 | 7,637 | 8,151 | 205 | 1,218 | 995 | 836 | 1,015 |
| 飲 食 業 | 2,269 | 2,341 | 1,891 | 9 | 72 | 34 | 50 | 52 |
| 保 険 業 | 148 | 40 | 57 | 3 | 6 | 7 | 3 | 6 |
| 不 能 の 産 業 | | | | | | | | |

資料 総務庁統計局「国勢調査報告」

(注) 従業上の地位「不詳」を含む。

「家庭内職者」

地位・男女別15歳以上就業者数

| 年 | | | | | | | | | | | |
|---------|--------|--------|--------|--------|-------|---------------|-------|---------------|---------------|--------------|--|
| 階 級) 別 | | | | | | 従 業 上 の 地 位 別 | | | | | |
| 40~44歳 | 45~49歳 | 50~54歳 | 55~59歳 | 60~64歳 | 65歳以上 | 雇 用 者 | 役 員 | 雇 入 の ある業主 | 雇 入 の ない業主 | 家 族 従 業 者 | |
| 7,377 | 7,368 | 7,567 | 5,572 | 3,189 | 4,270 | 47,183 | 1,844 | 2,975 | 6,943 | 5,411 | |
| 217 | 281 | 380 | 429 | 409 | 742 | 79 | 1 | 61 | 1,524 | 1,146 | |
| 114 | 171 | 287 | 363 | 384 | 693 | 59 | 1 | 29 | 1,249 | 866 | |
| - | - | - | 2 | - | 4 | 1 | - | - | 5 | 1 | |
| 103 | 110 | 93 | 64 | 25 | 45 | 19 | - | 32 | 270 | 279 | |
| 2,670 | 2,646 | 2,728 | 1,525 | 574 | 423 | 17,135 | 701 | 768 | 1,082 | 716 | |
| 419 | 549 | 592 | 98 | 17 | 6 | 3,104 | 20 | 2 | 1 | 2 | |
| 811 | 738 | 811 | 596 | 260 | 214 | 4,413 | 328 | 547 | 656 | 363 | |
| 1,440 | 1,359 | 1,325 | 831 | 297 | 203 | 9,618 | 353 | 219 | 425 | 351 | |
| 4,471 | 4,429 | 4,443 | 3,600 | 2,189 | 3,088 | 29,827 | 1,141 | 2,146 | 4,332 | 3,549 | |
| 47 | 68 | 82 | 90 | 16 | 5 | 593 | 6 | - | - | - | |
| 580 | 573 | 569 | 322 | 99 | 53 | 3,698 | 104 | 23 | 49 | 22 | |
| 2,000 | 1,874 | 1,567 | 1,088 | 729 | 1,053 | 8,901 | 711 | 1,362 | 2,437 | 2,672 | |
| 161 | 113 | 132 | 110 | 46 | 63 | 1,478 | 34 | 16 | 90 | 24 | |
| 24 | 27 | 30 | 38 | 30 | 63 | 76 | 37 | 23 | 113 | 30 | |
| 1,444 | 1,516 | 1,650 | 1,355 | 738 | 718 | 11,065 | 249 | 722 | 1,643 | 801 | |
| 215 | 258 | 413 | 597 | 531 | 1,133 | 4,016 | - | - | - | - | |
| 19 | 12 | 16 | 18 | 17 | 17 | 142 | 1 | - | 5 | - | |
| 4,345 | 4,259 | 4,552 | 3,454 | 1,734 | 2,329 | 28,545 | 1,403 | 2,354 | 4,689 | 999 | |
| 84 | 119 | 161 | 185 | 204 | 444 | 61 | 1 | 58 | 1,125 | 154 | |
| 32 | 58 | 102 | 138 | 191 | 412 | 44 | 1 | 28 | 870 | 94 | |
| - | - | - | 2 | - | 3 | 1 | - | - | 5 | - | |
| 52 | 61 | 59 | 45 | 13 | 29 | 16 | - | 30 | 250 | 60 | |
| 1,998 | 1,979 | 2,100 | 1,253 | 448 | 332 | 13,500 | 561 | 742 | 880 | 235 | |
| 403 | 534 | 573 | 91 | 14 | 5 | 2,993 | 19 | 2 | 1 | - | |
| 691 | 607 | 672 | 521 | 207 | 184 | 3,791 | 261 | 538 | 654 | 135 | |
| 904 | 838 | 855 | 641 | 227 | 143 | 6,716 | 281 | 202 | 225 | 100 | |
| 2,253 | 2,153 | 2,280 | 2,004 | 1,068 | 1,541 | 14,898 | 840 | 1,554 | 2,680 | 610 | |
| 40 | 56 | 73 | 84 | 14 | 5 | 520 | 6 | - | - | - | |
| 535 | 512 | 490 | 279 | 86 | 47 | 3,237 | 93 | 21 | 48 | 4 | |
| 833 | 715 | 668 | 494 | 312 | 579 | 3,762 | 487 | 956 | 1,611 | 473 | |
| 71 | 59 | 65 | 58 | 17 | 40 | 613 | 26 | 12 | 68 | 5 | |
| 15 | 20 | 21 | 25 | 22 | 52 | 46 | 25 | 21 | 89 | 3 | |
| 604 | 616 | 713 | 749 | 399 | 458 | 4,595 | 203 | 544 | 864 | 125 | |
| 155 | 175 | 250 | 315 | 218 | 360 | 2,125 | - | - | - | - | |
| 10 | 8 | 11 | 12 | 14 | 12 | 86 | 1 | - | 4 | - | |
| 3,032 | 3,109 | 3,015 | 2,118 | 1,455 | 1,941 | 18,638 | 441 | 621 | 2,254 | 4,412 | |
| 133 | 162 | 219 | 244 | 205 | 298 | 18 | - | 3 | 399 | 992 | |
| 82 | 113 | 185 | 225 | 193 | 281 | 15 | - | 1 | 379 | 772 | |
| - | - | - | - | - | 1 | - | - | - | - | 1 | |
| 51 | 49 | 34 | 19 | 12 | 16 | 3 | - | 2 | 20 | 219 | |
| 672 | 667 | 628 | 272 | 126 | 91 | 3,635 | 140 | 26 | 202 | 481 | |
| 16 | 15 | 19 | 7 | 3 | 1 | 111 | 1 | - | - | 2 | |
| 120 | 131 | 139 | 75 | 53 | 30 | 622 | 67 | 9 | 2 | 228 | |
| 536 | 521 | 470 | 190 | 70 | 60 | 2,902 | 72 | 17 | 200 | 251 | |
| 2,218 | 2,276 | 2,163 | 1,596 | 1,121 | 1,547 | 14,929 | 301 | 592 | 1,652 | 2,939 | |
| 7 | 12 | 9 | 6 | 2 | - | 73 | - | - | - | - | |
| 45 | 61 | 79 | 43 | 13 | 6 | 461 | 11 | 2 | 1 | 18 | |
| 1,167 | 1,159 | 899 | 594 | 417 | 474 | 5,139 | 224 | 406 | 826 | 2,199 | |
| 90 | 54 | 67 | 52 | 29 | 23 | 865 | 8 | 4 | 22 | 19 | |
| 9 | 7 | 9 | 13 | 8 | 11 | 30 | 12 | 2 | 24 | 27 | |
| 840 | 900 | 937 | 606 | 339 | 260 | 6,470 | 46 | 178 | 779 | 676 | |
| 60 | 83 | 163 | 282 | 313 | 773 | 1,891 | - | - | - | - | |
| 9 | 4 | 5 | 6 | 3 | 5 | 56 | - | - | 1 | - | |

を含む。

28 在学か否かの別・最終卒業学校の

| 男 女 ・ 年 齢 | 総 数 | 卒 業 | | |
|-----------|---------|---------|------------|-----------|
| | | 総 数 | 小学校・中学校・高小 | 旧 青 年 学 校 |
| 總 数 | 129,468 | 119,090 | 51,887 | 3,809 |
| 15 ~ 19 歳 | 10,943 | 2,093 | 662 | - |
| 20 ~ 24 | 9,039 | 8,021 | 1,129 | - |
| 25 ~ 29 | 11,223 | 11,149 | 2,144 | - |
| 30 ~ 34 | 13,029 | 13,007 | 3,289 | - |
| 35 ~ 39 | 10,275 | 10,245 | 3,715 | - |
| 40 ~ 44 | 10,687 | 10,666 | 4,558 | - |
| 45 ~ 49 | 11,925 | 11,911 | 5,511 | 99 |
| 50 ~ 54 | 12,432 | 12,415 | 4,975 | 1,177 |
| 55 ~ 59 | 10,489 | 10,467 | 5,235 | 1,213 |
| 60 ~ 64 | 8,724 | 8,700 | 5,400 | 685 |
| 65 歳 以 上 | 20,702 | 20,416 | 15,269 | 635 |
| 男 | 58,879 | 53,650 | 21,559 | 2,539 |
| 15 ~ 19 歳 | 5,394 | 997 | 365 | - |
| 20 ~ 24 | 3,950 | 3,273 | 588 | - |
| 25 ~ 29 | 5,319 | 5,267 | 1,131 | - |
| 30 ~ 34 | 6,317 | 6,303 | 1,610 | - |
| 35 ~ 39 | 4,931 | 4,915 | 1,689 | - |
| 40 ~ 44 | 4,878 | 4,865 | 1,810 | - |
| 45 ~ 49 | 5,355 | 5,349 | 2,320 | 50 |
| 50 ~ 54 | 5,685 | 5,677 | 2,059 | 702 |
| 55 ~ 59 | 4,443 | 4,437 | 1,877 | 791 |
| 60 ~ 64 | 3,790 | 3,779 | 2,033 | 522 |
| 65 歳 以 上 | 8,817 | 8,788 | 6,077 | 474 |
| 女 | 70,589 | 65,440 | 30,328 | 1,270 |
| 15 ~ 19 歳 | 5,549 | 1,096 | 297 | - |
| 20 ~ 24 | 5,089 | 4,748 | 541 | - |
| 25 ~ 29 | 5,904 | 5,882 | 1,013 | - |
| 30 ~ 34 | 6,712 | 6,704 | 1,679 | - |
| 35 ~ 39 | 5,344 | 5,330 | 2,026 | - |
| 40 ~ 44 | 5,809 | 5,801 | 2,748 | - |
| 45 ~ 49 | 6,570 | 6,562 | 3,191 | 49 |
| 50 ~ 54 | 6,747 | 6,738 | 2,916 | 475 |
| 55 ~ 59 | 6,046 | 6,030 | 3,358 | 422 |
| 60 ~ 64 | 4,934 | 4,921 | 3,367 | 163 |
| 65 歳 以 上 | 11,885 | 11,628 | 9,192 | 161 |

資料 総務庁統計局「国勢調査報告」

(注) 学校の種類「不詳」を含む。

種 類 ・ 年 齡 (5 歳 階 級) ・ 男 女 別 1 5 歳 以 上 人 口 (昭 和 5 5 年)

| 者 | | | 在 学 者 | 未 就 学 者 |
|-----------|-----------|-------------|-------|---------|
| 高 校 ・ 旧 中 | 短 大 ・ 高 専 | 大 学 ・ 大 学 院 | | |
| 51,098 | 5,991 | 6,171 | 9,865 | 513 |
| 1,430 | - | - | 8,820 | 30 |
| 5,061 | 1,251 | 576 | 986 | 32 |
| 6,480 | 1,142 | 1,373 | 47 | 27 |
| 7,677 | 806 | 1,222 | 6 | 16 |
| 5,246 | 443 | 827 | 4 | 26 |
| 5,174 | 299 | 631 | 1 | 20 |
| 5,344 | 322 | 626 | - | 14 |
| 5,426 | 514 | 313 | - | 17 |
| 3,350 | 437 | 219 | - | 22 |
| 2,247 | 249 | 106 | - | 24 |
| 3,663 | 528 | 278 | 1 | 285 |
| 22,348 | 2,027 | 5,116 | 5,087 | 142 |
| 632 | - | - | 4,381 | 16 |
| 2,178 | 128 | 376 | 661 | 16 |
| 2,809 | 237 | 1,085 | 37 | 15 |
| 3,463 | 194 | 1,029 | 6 | 8 |
| 2,390 | 118 | 710 | 1 | 15 |
| 2,453 | 71 | 528 | - | 13 |
| 2,296 | 123 | 555 | - | 6 |
| 2,313 | 316 | 285 | - | 8 |
| 1,246 | 311 | 205 | - | 6 |
| 942 | 182 | 95 | - | 11 |
| 1,626 | 347 | 248 | 1 | 28 |
| 28,750 | 3,964 | 1,055 | 4,778 | 371 |
| 798 | - | - | 4,439 | 14 |
| 2,883 | 1,123 | 200 | 325 | 16 |
| 3,671 | 905 | 288 | 10 | 12 |
| 4,214 | 612 | 193 | - | 8 |
| 2,856 | 325 | 117 | 3 | 11 |
| 2,721 | 228 | 103 | 1 | 7 |
| 3,048 | 199 | 71 | - | 8 |
| 3,113 | 198 | 28 | - | 9 |
| 2,104 | 126 | 14 | - | 16 |
| 1,305 | 67 | 11 | - | 13 |
| 2,037 | 181 | 30 | - | 257 |

29 在学学校の種類・未就学の種類・男女

| 男 女 | 在 学 | | | |
|-----|--------|---------|-------|-------|
| | 総 数 | 小学校・中学校 | 高 校 | 短大・高専 |
| 総 数 | 29,284 | 20,737 | 6,725 | 900 |
| 男 | 15,022 | 10,611 | 3,290 | 370 |
| 女 | 14,262 | 10,126 | 3,435 | 530 |

資料 総務庁統計局「国勢調査報告」

30 労働力状態・男女別15歳

| 男 女 | 総 数 | 勞 働 力 人 | | | | |
|-------------------|---------|---------|--------|--------|--------------|---------------|
| | | 総 数 | 就 業 | | | |
| | | | 総 数 | 主に仕事 | 家事のほか 仕 事 | 通学のかた わら仕事 |
| 総 数 | 127,760 | 69,570 | 64,365 | 53,968 | 9,269 | 255 |
| 男 | 57,664 | 41,724 | 37,994 | 37,056 | 205 | 128 |
| 女 | 70,096 | 27,846 | 26,371 | 16,912 | 9,064 | 127 |
| (再掲) 15 ~ 64 歳 | 103,843 | 65,054 | 60,095 | 50,542 | 8,541 | 255 |
| 男 | 47,838 | 39,171 | 35,665 | 34,889 | 126 | 128 |
| 女 | 56,005 | 25,883 | 24,430 | 15,653 | 8,415 | 127 |

資料 総務庁統計局「国勢調査報告」 (注) 労働力状態「不詳」を含む。

31 世帯人員別一般世帯数および

| 年 次 | 一 般 世 帯 | | | | | |
|---------|---------|-------|--------|--------|--------|-------|
| | 総 数 | 世 帯 | | | | |
| | | 1 人 | 2 人 | 3 人 | 4 人 | 5 人 |
| 昭和 55 年 | 49,611 | 6,868 | 11,527 | 10,229 | 11,613 | 5,470 |
| 60 | 50,516 | 8,150 | 12,979 | 10,168 | 10,215 | 5,375 |
| 平成 2 年 | 50,066 | 9,507 | 14,117 | 9,562 | 9,130 | 4,544 |

資料 総務庁統計局「国勢調査報告」 (注) 「一般世帯」とは、1) 住居と生計を共にして
2) 上記の世帯と住居を共
3) 会社・団体・商店・官

別在学者数および未就学者数（昭和55年）

| 者 | 未 就 学 者 | | | | |
|--------|---------|--------|-------|-------|-------|
| | 総 数 | 幼 稚 園 | 保 育 所 | そ の 他 | |
| 大学・大学院 | 922 | 14,588 | 3,149 | 2,977 | 8,462 |
| | 751 | 7,304 | 1,612 | 1,561 | 4,131 |
| | 171 | 7,284 | 1,537 | 1,416 | 4,331 |

以 上 人 口 （昭和60年）

| 口 | | 非 勞 働 力 人 口 | | | | |
|---|-------|-------------|--------|--------|-------|--------|
| 者 | 完全失業者 | 総 数 | 家 事 | 通 学 | そ の 他 | |
| | | | | | | 休 業 者 |
| | 873 | 5,205 | 58,028 | 28,724 | 9,039 | 20,265 |
| | 605 | 3,730 | 15,887 | 331 | 4,666 | 10,890 |
| | 268 | 1,475 | 42,141 | 28,393 | 4,373 | 9,375 |
| | 757 | 4,959 | 38,704 | 23,866 | 9,033 | 5,805 |
| | 522 | 3,506 | 8,629 | 182 | 4,666 | 3,781 |
| | 235 | 1,453 | 30,075 | 23,684 | 4,367 | 2,024 |

一般世帯人員

| 世 帯 | | | | | 一般世帯人員 | 1 世 帯 当 た り 人 員 |
|-------|-----|-----|-----|-------|---------|--------------------|
| 数 | | | | | | |
| 6 人 | 7 人 | 8 人 | 9 人 | 10人以上 | | |
| 2,628 | 972 | 237 | 47 | 20 | 159,528 | 3.22 |
| 2,482 | 899 | 182 | 40 | 26 | 155,630 | 3.08 |
| 2,149 | 842 | 166 | 37 | 12 | 146,243 | 2.92 |

いる人の集まり又は1戸を構えている単身者。
にし、別に生計を維持している間借りの単身者または下宿屋などに下宿している単身者。
公庁などの寄宿舎、独身寮などに居住している単身者。

32 家計の収入の種類別普通世帯数、普通世帯人員、親族人員および
のみの普通世帯および一般世帯特掲) (昭和55年)

| 区 分 | 総 数 | 家 計 の | | | |
|--|--|--|--|---|--|
| | | 賃金・給料が主な世帯 | | | 農 業 収 |
| | | 総 数 | 賃金・給料 のみの世帯 | そ の 他 | 総 数 |
| 普 通 世 帯 世 帯 人 員 親 族 人 員 親 族 就 業 者 1 世 帯 当 たり 親 族 人 員 | 48,828 158,745 158,442 67,651 3.24 | 31,056 108,140 108,024 48,792 3.48 | 24,511 83,169 83,091 37,018 3.39 | 6,545 24,971 24,933 11,774 3.81 | 622 2,577 2,576 1,566 4.14 |
| (再 掲) | | | | | |
| 6歳未満の親族のいる世帯の数 | 9,144 | 7,175 | 5,946 | 1,229 | 95 |
| 6歳未満の親族のいる世帯の人員 | 41,354 | 31,773 | 25,013 | 6,760 | 605 |
| 6歳未満の親族人員 | 12,771 | 10,034 | 8,280 | 1,754 | 153 |
| 18歳未満の親族のいる世帯の数 | 22,241 | 16,734 | 13,714 | 3,020 | 273 |
| 18歳未満の親族のいる世帯の人員 | 96,957 | 72,422 | 57,252 | 15,170 | 1,522 |
| 18歳未満の親族人員 | 40,365 | 30,164 | 24,567 | 5,597 | 555 |
| 65歳以上の親族のいる世帯の数 | 15,119 | 7,184 | 4,047 | 3,137 | 359 |
| 65歳以上の親族のいる世帯の人員 | 51,575 | 29,625 | 16,532 | 13,093 | 1,581 |
| 65歳以上の親族人員 | 19,020 | 8,668 | 4,662 | 4,006 | 485 |
| 65歳以上の親族のみの世帯の数 | 3,824 | 694 | 403 | 291 | 46 |
| 65歳以上の親族のみの世帯の人員 | 5,565 | 964 | 531 | 433 | 82 |
| (別 掲) | | | | | |
| 一 般 世 帯 世 帯 人 員 親 族 就 業 者 数 | 49,611 68,294 | 31,676 49,412 | 25,110 37,617 | 6,566 11,795 | 623 1,567 |
| 区 分 | 利 子 ・ 配 当 が 主 な 世 帯 | 恩 給 ・ 年 金 が 主 な 世 帯 | 雇 用 保 険 が 主 な 世 帯 | 生 活 保 護 が 主 な 世 帯 | 仕 送 り が 主 な 世 帯 |
| 普 通 世 帯 世 帯 人 員 親 族 人 員 親 族 就 業 者 1 世 帯 当 たり 親 族 人 員 | 60 119 119 17 1.98 | 6,740 15,047 15,034 2,817 2.23 | 437 1,261 1,257 186 2.88 | 2,025 4,446 4,438 378 2.19 | 432 771 768 66 1.78 |
| (再 掲) | | | | | |
| 6歳未満の親族のいる世帯の数 | - | 188 | 56 | 207 | 34 |
| 6歳未満の親族のいる世帯の人員 | - | 967 | 231 | 799 | 106 |
| 6歳未満の親族人員 | - | 243 | 75 | 274 | 43 |
| 18歳未満の親族のいる世帯の数 | 6 | 497 | 127 | 753 | 120 |
| 18歳未満の親族のいる世帯の人員 | 15 | 2,103 | 509 | 2,653 | 354 |
| 18歳未満の親族人員 | 7 | 737 | 205 | 1,427 | 192 |
| 65歳以上の親族のいる世帯の数 | 31 | 4,091 | 67 | 788 | 167 |
| 65歳以上の親族のいる世帯の人員 | 63 | 8,927 | 234 | 1,284 | 298 |
| 65歳以上の親族人員 | 42 | 5,564 | 74 | 902 | 198 |
| 65歳以上の親族のみの世帯の数 | 18 | 1,962 | 9 | 556 | 115 |
| 65歳以上の親族のみの世帯の人員 | 27 | 3,054 | 13 | 650 | 138 |
| (別 掲) | | | | | |
| 一 般 世 帯 世 帯 人 員 親 族 就 業 者 数 | 61 17 | 6,792 2,822 | 439 187 | 2,077 379 | 461 68 |

資料 総務庁統計局『国勢調査報告』

(注) 家計の収入の種類「不詳」を含む。

親族就業者数（6歳未満・18歳未満・65歳以上の親族のいる普通世帯，65歳以上の親族

| 収入の種類 | | | | | | |
|---------------------|------------------------|-----------------------|------------------------------|-----------------------|-----------------------------------|-------------|
| 入が主な世帯 | | 農業収入以外の事業収入が主な世帯 | | | 内職収入 | 家賃・ |
| 農業収入 のみの世帯 | その他 | 総 数 | 農業収入以外 の事業収入 のみの世帯 | その他 | が主な 世帯 | 地代が 主な世帯 |
| 244 | 378 | 6,592 | 4,420 | 2,172 | 106 | 337 |
| 964 | 1,613 | 24,551 | 15,999 | 8,552 | 206 | 714 |
| 963 | 1,613 | 24,402 | 15,895 | 8,507 | 206 | 711 |
| 533 | 1,033 | 13,449 | 8,286 | 5,163 | 117 | 177 |
| 3.95 | 4.27 | 3.70 | 3.60 | 3.92 | 1.94 | 2.11 |
| | | | | | | |
| 27 | 68 | 1,312 | 946 | 366 | 9 | 9 |
| 170 | 435 | 6,578 | 4,501 | 2,077 | 28 | 48 |
| 43 | 110 | 1,848 | 1,329 | 519 | 13 | 10 |
| 121 | 152 | 3,539 | 2,528 | 1,011 | 30 | 30 |
| 631 | 891 | 16,707 | 11,495 | 5,212 | 86 | 124 |
| 263 | 292 | 6,759 | 4,873 | 1,886 | 46 | 48 |
| 119 | 240 | 2,111 | 1,155 | 956 | 19 | 219 |
| 529 | 1,052 | 8,870 | 4,806 | 4,064 | 41 | 469 |
| 152 | 333 | 2,682 | 1,447 | 1,235 | 24 | 281 |
| 10 | 36 | 270 | 160 | 110 | 6 | 109 |
| 20 | 62 | 430 | 255 | 175 | 8 | 151 |
| | | | | | | |
| 245 | 378 | 6,603 | 4,429 | 2,174 | 109 | 338 |
| 534 | 1,033 | 13,460 | 8,295 | 5,165 | 119 | 177 |
| | | | | | | |
| (再掲) | | | | | | |
| その他の 収入が 主な世帯 | 少しでも 賃金・給料 のある世帯 | 少しでも 農業収入 のある世帯 | 少しでも農業 収入以外の事業 収入のある世帯 | 少しでも 内職収入 のある世帯 | 少しでも賃金・ 給料，事業収入又は 内職収入のある世帯 | |
| 378 | 34,382 | 1,595 | 7,540 | 669 | 40,769 | |
| 829 | 120,375 | 7,047 | 28,139 | 2,300 | 142,866 | |
| 825 | 120,224 | 7,046 | 27,985 | 2,296 | 142,591 | |
| 78 | 55,206 | 4,096 | 15,557 | 1,139 | 67,107 | |
| 2.18 | 3.50 | 4.42 | 3.71 | 3.43 | 3.50 | |
| | | | | | | |
| 55 | 7,605 | 313 | 1,461 | 127 | 8,774 | |
| 207 | 34,153 | 1,957 | 7,375 | 576 | 39,937 | |
| 74 | 10,625 | 468 | 2,051 | 168 | 12,286 | |
| 121 | 17,834 | 799 | 3,973 | 398 | 21,075 | |
| 425 | 77,888 | 4,528 | 18,837 | 1,687 | 92,944 | |
| 208 | 32,083 | 1,609 | 7,555 | 762 | 38,362 | |
| 73 | 8,519 | 888 | 2,498 | 173 | 10,759 | |
| 165 | 34,823 | 4,181 | 10,456 | 674 | 43,452 | |
| 89 | 10,370 | 1,185 | 3,193 | 221 | 13,281 | |
| 31 | 768 | 82 | 327 | 28 | 1,187 | |
| 39 | 1,094 | 149 | 528 | 43 | 1,776 | |
| | | | | | | |
| 389 | 35,005 | 1,596 | 7,553 | 673 | 41,409 | |
| 78 | 55,829 | 4,097 | 15,570 | 1,142 | 67,746 | |

33 経済構成・世帯の主な就業者の産業（大分類）別一般世帯数

| 区 分 | 総 | | |
|--------------------------------------|---------|---------|--------|
| | 一 般 世 帯 | | (別掲) 普 |
| | 世 帯 数 | 世 帯 人 員 | 世 帯 数 |
| 総 数 1) | 50,516 | 155,630 | 49,830 |
| I 農 林 漁 業 就 業 者 世 帯 | 689 | 2,233 | 688 |
| A 農 業 | 483 | 1,417 | 433 |
| B 林 業 | 3 | 5 | 3 |
| C 漁 業 | 203 | 811 | 202 |
| (再掲) 漁 業 就 業 者 の いる 世 帯 | 205 | 824 | 204 |
| II 農 林 漁 業 ・ 非 農 林 漁 業 就 業 者 混 合 世 帯 | 1,030 | 4,899 | 1,030 |
| A 農 業 | 616 | 3,012 | 616 |
| B 林 業 | 3 | 13 | 3 |
| C 漁 業 | 102 | 489 | 102 |
| そ の 他 の 産 業 | 309 | 1,385 | 309 |
| (再掲) 漁 業 就 業 者 の いる 世 帯 | 107 | 510 | 107 |
| III 非 農 林 漁 業 就 業 者 世 帯 | 37,666 | 127,709 | 37,079 |
| D 鉱 業 | 2,699 | 9,862 | 2,608 |
| E 建 設 業 | 4,656 | 16,916 | 4,599 |
| F 製 造 業 | 6,972 | 25,004 | 6,837 |
| G 電 気 ・ ガ ス ・ 熱 供 給 ・ 水 道 業 | 494 | 1,614 | 436 |
| H 運 輸 ・ 通 信 業 | 3,100 | 11,279 | 3,085 |
| I 卸 売 ・ 小 売 業 , 飲 食 店 | 8,106 | 27,120 | 8,068 |
| J 金 融 ・ 保 険 業 | 823 | 2,691 | 807 |
| K 不 動 産 業 | 198 | 654 | 198 |
| L サ ー ビ ス 業 | 7,559 | 24,024 | 7,429 |
| M 公 務 | 3,059 | 8,545 | 3,012 |
| (再掲) 世 帯 の 主 な 就 業 者 が 雇 用 者 2) | 30,747 | 103,297 | 30,177 |
| 世 帯 の 主 な 就 業 者 が 業 主 ・ 家 族 従 業 者 3) | 6,919 | 24,412 | 6,902 |
| IV 非 就 業 者 世 帯 | 11,042 | 20,489 | 10,944 |

資料 総務庁統計局「国勢調査報告」

(注) 1) 経済構成「分類不能の世帯」を含む。

2) 「役員」を含む。

3) 「家庭内職者」を含む。

および一般世帯人員（親族就業者が1人の世帯および普通世帯特掲）（昭和60年）

| 数 | (再掲) 親族就業者が1人の世帯 | | | |
|---------|------------------|--------|-----------|--------|
| | 一般世帯 | | (別掲) 普通世帯 | |
| 通世帯 | 世帯数 | 世帯人員 | 世帯数 | 世帯人員 |
| 154,944 | 21,125 | 62,206 | 20,537 | 61,618 |
| 2,232 | 240 | 568 | 239 | 567 |
| 1,417 | 191 | 429 | 191 | 429 |
| 5 | 2 | 3 | 2 | 3 |
| 810 | 47 | 136 | 46 | 135 |
| 825 | 47 | 136 | 46 | 135 |
| 4,899 | - | - | - | - |
| 3,012 | - | - | - | - |
| 13 | - | - | - | - |
| 489 | - | - | - | - |
| 1,385 | - | - | - | - |
| 510 | - | - | - | - |
| 127,122 | 20,851 | 61,547 | 20,264 | 60,960 |
| 9,771 | 1,714 | 5,946 | 1,623 | 5,855 |
| 16,859 | 2,372 | 7,720 | 2,315 | 7,663 |
| 24,869 | 3,821 | 12,413 | 3,686 | 12,278 |
| 1,556 | 323 | 939 | 265 | 881 |
| 11,264 | 1,637 | 5,447 | 1,622 | 5,432 |
| 27,082 | 3,965 | 10,866 | 3,927 | 10,828 |
| 2,675 | 569 | 1,699 | 553 | 1,683 |
| 654 | 94 | 249 | 94 | 249 |
| 23,894 | 4,417 | 11,820 | 4,287 | 11,690 |
| 8,498 | 1,939 | 4,448 | 1,892 | 4,401 |
| 102,727 | 18,411 | 54,987 | 17,841 | 54,417 |
| 24,395 | 2,440 | 6,560 | 2,423 | 6,543 |
| 20,391 | - | - | - | - |

34 世帯の家族類型別一般世帯数，一般世帯人員および親族人員（6歳未満・18

| 区 分 | 総 数 | 親 族 | | | |
|-----------------------------|---|---|---|---------------|-----------------------|
| | | 総 数 | 核 家 族 | | |
| | | | 総 数 | 夫 婦 の み の 世 帯 | 夫 婦 と 子 供 か ら 成 る 世 帯 |
| 一 般 世 帯 数 | 50,066 | 40,469 | 31,527 | 10,496 | 16,209 |
| 一 般 世 帯 人 員 | 146,243 | 136,552 | 93,795 | 21,011 | 61,053 |
| 親 族 人 員 | 146,048 | 136,451 | 93,724 | 20,992 | 61,029 |
| 1 世 帯 当 たり 親 族 人 員 | 2.92 | 3.37 | 2.97 | 2.00 | 3.77 |
| (再 掲) | | | | | |
| 6 歳 未 満 親 族 の 一 般 世 帯 数 | 6,362 | 6,362 | 4,321 | - | 4,053 |
| 6 歳 未 満 親 族 の 一 般 世 帯 人 員 | 28,811 | 28,811 | 17,050 | - | 16,270 |
| 6 歳 未 満 親 族 人 員 | 8,774 | 8,774 | 5,923 | - | 5,615 |
| 18 歳 未 満 親 族 の 一 般 世 帯 数 | 17,710 | 17,693 | 12,035 | 1 | 10,377 |
| 18 歳 未 満 親 族 の 一 般 世 帯 人 員 | 77,376 | 77,359 | 46,527 | 2 | 41,817 |
| 18 歳 未 満 親 族 人 員 | 32,844 | 32,827 | 22,071 | 1 | 19,393 |
| 親 族 の み か ら 成 る 一 般 世 帯 数 | 49,883 | 40,376 | 31,463 | 10,480 | 16,189 |
| 親 族 の み か ら 成 る 一 般 世 帯 人 員 | 145,654 | 136,147 | 93,561 | 20,960 | 60,964 |
| 区 分 | 親 族 | | | | |
| | 夫 婦 と 他 の 親 族 (親 , 子 供 を 含 ま な い) か ら 成 る 世 帯 | 夫 婦 , 子 供 と 他 の 親 族 (親 を 含 ま な い) か ら 成 る 世 帯 | 夫 婦 , 親 と 他 の 親 族 (子 供 を 含 ま な い) か ら 成 る 世 帯 | | |
| | | | | | |
| 一 般 世 帯 数 | 231 | 595 | 101 | | |
| 一 般 世 帯 人 員 | 756 | 2,838 | 487 | | |
| 親 族 人 員 | 756 | 2,837 | 487 | | |
| 1 世 帯 当 たり 親 族 人 員 | 3.27 | 4.77 | 4.82 | | |
| (再 掲) | | | | | |
| 6 歳 未 満 親 族 の 一 般 世 帯 数 | 13 | 142 | 5 | | |
| 6 歳 未 満 親 族 の 一 般 世 帯 人 員 | 60 | 709 | 35 | | |
| 6 歳 未 満 親 族 人 員 | 16 | 172 | 5 | | |
| 18 歳 未 満 親 族 の 一 般 世 帯 数 | 74 | 470 | 16 | | |
| 18 歳 未 満 親 族 の 一 般 世 帯 人 員 | 272 | 2,294 | 96 | | |
| 18 歳 未 満 親 族 人 員 | 103 | 738 | 23 | | |
| 親 族 の み か ら 成 る 一 般 世 帯 数 | 231 | 594 | 101 | | |
| 親 族 の み か ら 成 る 一 般 世 帯 人 員 | 756 | 2,832 | 487 | | |

資料 総務庁統計局『国勢調査報告』

- (注) 1) 「親族世帯」とは，二人以上の世帯か家事使用人などが同居していてもこ
 2) 「非親族世帯」とは，二人以上の世帯構成されている世帯。
 3) 「単独世帯」とは，単身者だけの世帯。

歳未満親族のいる一般世帯及び親族のみから成る一般世帯特掲 (平成2年)

| 族 | | 世 帯 | | | | |
|----------------------------------|----------------------------------|---------|--------------------------------|--------------------------------|-------------------------------------|-------------------------------------|
| 世 帯 | | そ の 他 の | | | | |
| 男 子 親 と 子 供 か ら 成 る 世 帯 | 女 子 親 と 子 供 か ら 成 る 世 帯 | 総 数 | 夫 婦 と 両 親 か ら 成 る 世 帯 | 夫 婦 と 片 親 か ら 成 る 世 帯 | 夫 婦, 子 供 と 両 親 か ら 成 る 世 帯 | 夫 婦, 子 供 と 片 親 か ら 成 る 世 帯 |
| 627 | 4,195 | 8,942 | 222 | 940 | 1,800 | 3,314 |
| 1,508 | 10,223 | 42,757 | 888 | 2,821 | 10,993 | 16,335 |
| 1,503 | 10,200 | 42,727 | 888 | 2,820 | 10,988 | 16,328 |
| 2.40 | 2.43 | 4.78 | 4.00 | 3.00 | 6.10 | 4.93 |
| 16 | 252 | 2,041 | - | - | 753 | 721 |
| 42 | 738 | 11,761 | - | - | 4,638 | 3,730 |
| 17 | 291 | 2,851 | - | - | 1,069 | 998 |
| 176 | 1,481 | 5,658 | - | - | 1,621 | 2,416 |
| 496 | 4,212 | 30,832 | - | - | 10,012 | 12,416 |
| 274 | 2,403 | 10,756 | - | - | 3,349 | 4,673 |
| 622 | 4,172 | 8,913 | 222 | 939 | 1,796 | 3,307 |
| 1,493 | 10,144 | 42,586 | 888 | 2,817 | 10,964 | 16,288 |

| 世 帯 | | 非 親 族 世 帯 | | 単 独 世 帯 | |
|---|----------------------|--------------------------|------|---------|--|
| 夫 婦, 子 供, 親 と 他 の 親 族 か ら 成 る 世 帯 | 兄 弟 姉 妹 の み か 世 帯 | 他 さ に 分 類 さ れ な い 世 帯 | | | |
| 615 | 287 | 837 | 90 | 9,507 | |
| 4,182 | 608 | 2,849 | 184 | 9,507 | |
| 4,176 | 605 | 2,842 | 90 | 9,507 | |
| 6.79 | 2.11 | 3.40 | 1.00 | 1.00 | |
| 314 | 1 | 92 | - | - | |
| 2,204 | 3 | 382 | - | - | |
| 474 | 1 | 116 | - | - | |
| 575 | 14 | 472 | - | 17 | |
| 3,953 | 32 | 1,757 | - | 17 | |
| 1,163 | 19 | 688 | - | 17 | |
| 609 | 284 | 830 | - | 9,507 | |
| 4,134 | 598 | 2,822 | - | 9,507 | |

ら成る世帯のうち、世帯主と親族関係にある世帯員のいる世帯で、その世帯に従属する非親族（営業使用人、ここに含まれる。
から成る世帯のうち、世帯主と同居人、家事使用人又は営業使用人などの非親族の関係にある者のみによって

35 親族人員別一般世帯数，一般世帯人員および親族人員（平成2年）

| 区 分 | 総 数 | 親族人員が | | | | | | |
|--------------------------------|---------|-------|--------|--------|--------|--------|--------|-------|
| | | 1 人 | 2 | 3 | 4 | 5 | 6 | 7人以上 |
| 一 般 世 帯 数 | 50,066 | 9,597 | 14,068 | 9,557 | 9,100 | 4,544 | 2,151 | 1,049 |
| 一 般 世 帯 人 員 | 146,243 | 9,691 | 28,176 | 28,705 | 36,408 | 22,725 | 12,914 | 7,624 |
| 親 族 人 員 | 146,048 | 9,597 | 28,136 | 28,671 | 36,400 | 22,720 | 12,906 | 7,618 |
| (再掲) | | | | | | | | |
| 6歳未満親族のいる 一 般 世 帯 世 帯 数 | 6,362 | - | 119 | 1,306 | 2,141 | 1,442 | 789 | 565 |
| 世 帯 人 員 | 28,811 | - | 239 | 3,919 | 8,564 | 7,211 | 4,738 | 4,140 |
| 6歳未満親族人員 | 8,774 | - | 119 | 1,332 | 3,164 | 2,102 | 1,148 | 909 |
| 18歳未満親族のいる 一 般 世 帯 世 帯 数 | 17,710 | 17 | 675 | 3,440 | 6,600 | 3,933 | 2,011 | 1,034 |
| 世 帯 人 員 | 77,376 | 17 | 1,358 | 10,335 | 26,406 | 19,667 | 12,074 | 7,519 |
| 18歳未満親族人員 | 32,844 | 17 | 677 | 3,989 | 11,599 | 8,853 | 4,709 | 3,000 |

資料 総務庁統計局「国勢調査報告」

36 延べ面積，住宅の所有の関係別住宅に住む
65歳以上親族のいる一般世帯数（平成2年）

| 区 分 | 住宅に住む65歳以上 親族のいる一般世帯 | 主 世 帯 | | | | | 間 借 り |
|-----------|-------------------------|--------|--------|----------------|-------|------|-------|
| | | 総 数 | 持 ち 家 | 公営・公団 会社の借家 | 民営の借家 | 給与住宅 | |
| 総 数 | 19,194 | 19,109 | 15,455 | 1,321 | 2,083 | 250 | 85 |
| 0 ~ 19㎡ | 321 | 282 | 54 | 49 | 178 | 1 | 39 |
| 20 ~ 29 | 859 | 836 | 169 | 195 | 462 | 10 | 23 |
| 30 ~ 39 | 1,185 | 1,172 | 316 | 402 | 438 | 16 | 13 |
| 40 ~ 49 | 1,209 | 1,207 | 519 | 335 | 308 | 45 | 2 |
| 50 ~ 59 | 1,511 | 1,510 | 1,059 | 152 | 273 | 26 | 1 |
| 60 ~ 69 | 1,509 | 1,506 | 1,203 | 133 | 145 | 25 | 3 |
| 70 ~ 79 | 1,377 | 1,376 | 1,234 | 45 | 59 | 38 | 1 |
| 80 ~ 89 | 1,767 | 1,766 | 1,657 | 8 | 68 | 33 | 1 |
| 90 ~ 99 | 2,420 | 2,420 | 2,338 | - | 62 | 20 | - |
| 100 ~ 119 | 2,631 | 2,631 | 2,587 | 1 | 34 | 9 | - |
| 120 ~ 149 | 2,596 | 2,594 | 2,546 | - | 36 | 12 | 2 |
| 150 ~ 199 | 1,409 | 1,409 | 1,383 | 1 | 14 | 11 | - |
| 200 ~ 249 | 271 | 271 | 264 | - | 5 | 2 | - |
| 250㎡以上 | 129 | 129 | 126 | - | 1 | 2 | - |

資料 総務庁統計局「国勢調査報告」

37 親族人員別65歳以上親族のいる一般世帯数，
一般世帯人員および65歳以上親族人員（平成2年）

| 区 分 | 総 数 | 親族人員が 1 人 | 2 | 3 | 4 | 5 | 6 | 7人以上 |
|-----------|--------|--------------|--------|-------|-------|-------|-------|-------|
| 世 帯 数 | 19,206 | 3,970 | 6,612 | 2,798 | 1,745 | 1,776 | 1,509 | 796 |
| 世 帯 人 員 | 56,364 | 4,001 | 13,239 | 8,406 | 6,980 | 8,884 | 9,058 | 5,796 |
| 65歳以上親族人員 | 25,485 | 3,970 | 9,938 | 3,852 | 2,198 | 2,112 | 2,132 | 1,283 |

資料 総務庁統計局「国勢調査報告」

38 世帯人員，住宅の所有の関係別住宅に住む
65歳以上親族のいる一般世帯数（平成2年）

| 区 分 | 総 数 | 世帯人員が 1 人 | 2 | 3 | 4 | 5 | 6 | 7人以上 |
|--------------------------------------|--------|--------------|-------|-------|-------|-------|-------|------|
| 住 宅 に 住 む 65歳以上親族のいる 一 般 世 帯 数 | 19,194 | 3,934 | 6,621 | 2,802 | 1,756 | 1,773 | 1,508 | 800 |
| 主 世 帯 持 ち 家 | 19,109 | 3,872 | 6,601 | 2,799 | 1,756 | 1,773 | 1,508 | 800 |
| 公 営 ・ 公 団 ・ 公 社 の 借 家 | 15,455 | 2,346 | 5,315 | 2,397 | 1,575 | 1,629 | 1,425 | 768 |
| 民 営 の 借 家 | 1,321 | 512 | 541 | 157 | 54 | 39 | 16 | 2 |
| 給 与 住 宅 | 2,083 | 991 | 687 | 210 | 78 | 62 | 37 | 18 |
| 間 借 り | 250 | 23 | 58 | 35 | 49 | 43 | 30 | 12 |
| | 85 | 62 | 20 | 3 | - | - | - | - |

資料 総務庁統計局「国勢調査報告」

39 年齢（5歳階級），男女別高齢単身者数（平成2年）

| 区 分 | 総 数 | 65～69歳 | 70～74 | 75～79 | 80～84 | 85歳以上 | (別掲) 60歳以上 |
|--|-------|--------|-------|-------|-------|-------|---------------|
| 65歳以上の高齢単身者数 | 3,942 | 1,235 | 1,141 | 909 | 452 | 205 | 5,095 |
| 男 | 617 | 181 | 158 | 140 | 85 | 53 | 824 |
| 女 | 3,325 | 1,054 | 983 | 769 | 367 | 152 | 4,271 |
| (別掲) 65歳以上の高齢者1人と未婚 の18歳未満の者から成る世帯 | 26 | 14 | 8 | 4 | - | - | 40 |
| 男 | 3 | 2 | - | 1 | - | - | 6 |
| 女 | 23 | 12 | 8 | 3 | - | - | 34 |

資料 総務庁統計局「国勢調査報告」

40 入居時期・前住地・男女別人口(昭和55年)

| 区 分 | 総 数 | 男 | 女 |
|----------------|---------|--------|--------|
| 総 数 | 162,962 | 75,976 | 86,986 |
| 出生時から | 30,807 | 17,270 | 13,537 |
| 昭和39年以前 | 34,710 | 13,804 | 20,906 |
| 昭和40年～44年 | 17,191 | 7,658 | 9,533 |
| 昭和45年～50年9月 | 31,836 | 14,538 | 17,298 |
| 昭和50年10月～54年9月 | 33,872 | 15,817 | 18,055 |
| 自市区市町内 | 24,892 | 11,574 | 13,318 |
| 自市内他区 | - | - | - |
| 県内他市町村 | 3,215 | 1,467 | 1,748 |
| 他 隣 接 県 | 5,696 | 2,752 | 2,944 |
| そ の 他 の 県 | 2,688 | 1,231 | 1,457 |
| 国 外 | 3,008 | 1,521 | 1,487 |
| 昭和54年10月以降 | 19 | 8 | 11 |
| 昭和54年10月以降 | 14,454 | 6,854 | 7,600 |
| 自市区町村内 | 10,038 | 4,674 | 5,364 |
| 自市内他区 | - | - | - |
| 県内他市町村 | 1,615 | 811 | 804 |
| 他 隣 接 県 | 2,775 | 1,360 | 1,415 |
| そ の 他 の 県 | 1,272 | 588 | 684 |
| 国 外 | 1,503 | 772 | 731 |
| | 11 | 4 | 7 |

資料 総務庁統計局「国勢調査報告」 (注) 入居時期「不詳」を含む。前住地「不詳」を含む。

41 住居の種類、住宅の所有の関係別一般世帯数、一般世帯人員、1世帯当たり
室数および1世帯当たり延べ面積(平成2年)

| 区 分 | 世 帯 数 | 世 帯 人 員 | 1 世 帯 当 たり 人 員 | 1 世 帯 当 たり 室 数 | 1 人 当 たり 室 数 | 1 世 帯 当 たり 延 べ 面 積 (㎡) | 1 人 当 たり 延 べ 面 積 (㎡) |
|---------------|--------|---------|----------------|----------------|--------------|------------------------|----------------------|
| 一 般 世 帯 | 50,066 | 146,243 | 2.92 | - | - | - | - |
| 住宅に住む一般世帯 | 49,502 | 145,614 | 2.94 | 4.53 | 1.54 | 81.4 | 27.7 |
| 主 持 世 帯 | 49,091 | 144,686 | 2.95 | 4.55 | 1.54 | 81.9 | 27.8 |
| 公営・公団・公社の借家 | 30,426 | 94,902 | 3.12 | 5.35 | 1.71 | 102.7 | 32.9 |
| 民 営 の 借 家 | 4,757 | 12,644 | 2.66 | 3.16 | 1.19 | 44.4 | 16.7 |
| 給 与 住 宅 | 10,747 | 26,258 | 2.44 | 3.04 | 1.24 | 44.9 | 18.4 |
| 間 借 り | 3,161 | 10,882 | 3.44 | 4.13 | 1.20 | 63.3 | 18.4 |
| 1 人 世 帯 | 411 | 928 | 2.26 | 1.94 | 0.86 | 31.2 | 13.8 |
| 2 人 以 上 の 世 帯 | 173 | 173 | 1.00 | 1.36 | 1.36 | 20.5 | 20.5 |
| | 238 | 755 | 3.17 | 2.37 | 0.75 | 39.0 | 12.3 |
| 住宅以外に住む一般世帯 | 564 | 629 | 1.12 | - | - | - | - |

資料 総務庁統計局「国勢調査報告」

4 2 住宅の建て方別住宅に住む主世帯数，主世帯人員，1世帯
 当たり室数および1世帯当たり延べ面積（平成2年）

| 区 分 | 住宅に住む 主世帯数 | 住宅に住む 主世帯人員 | 1世帯当 たり人員 | 1世帯当 たり室数 | 1人当 たり室数 | 1世帯当たり 延べ面積(㎡) | 1人当たり 延べ面積(㎡) |
|---------|---------------|----------------|--------------|--------------|-------------|-------------------|------------------|
| 総 数 | 49,091 | 144,686 | 2.95 | 4.55 | 1.54 | 81.9 | 27.8 |
| 一 戸 建 | 33,717 | 105,133 | 3.12 | 5.19 | 1.67 | 98.7 | 31.7 |
| 長 屋 建 | 5,726 | 14,960 | 2.61 | 3.18 | 1.22 | 43.9 | 16.8 |
| 共 同 住 宅 | 9,550 | 24,332 | 2.55 | 3.12 | 1.23 | 45.3 | 17.8 |
| 1・2階建 | 3,593 | 7,998 | 2.23 | 2.68 | 1.20 | 35.7 | 16.0 |
| 3～5 | 5,048 | 14,179 | 2.81 | 3.38 | 1.20 | 50.7 | 18.1 |
| 6階建以上 | 909 | 2,155 | 2.37 | 3.43 | 1.45 | 53.3 | 22.5 |
| そ の 他 | 98 | 261 | 2.66 | 3.26 | 1.22 | 59.4 | 22.3 |

資料 総務庁統計局「国勢調査報告」

4 3 住居の種類，住宅の所有の関係別65歳以上親族のいる一般世帯数，一般世帯人員，
 65歳以上親族人員，1世帯当たり室数および1世帯当たり延べ面積（平成2年）

| 区 分 | 世 帯 数 | 世 帯 人 員 | 65歳以上 親族人員 | 1世帯 当たり 人 員 | 1世帯 当たり 室 数 | 1人 当たり 室 数 | 1世帯当 たり延べ 面積(㎡) | 1人当 たり延べ面 積(㎡) |
|----------------|--------|---------|---------------|-------------------|-------------------|------------------|-----------------------|----------------------|
| 65歳以上親族のいる一般世帯 | 19,206 | 56,364 | 25,485 | 2.93 | - | - | - | - |
| 住宅に住む一般世帯 | 19,194 | 56,343 | 25,473 | 2.94 | 4.95 | 1.69 | 91.8 | 31.3 |
| 主 世 帯 | 19,109 | 56,232 | 25,376 | 2.94 | 4.96 | 1.69 | 92.1 | 31.3 |
| 持 ち 家 | 15,455 | 48,749 | 20,974 | 3.15 | 5.41 | 1.72 | 103.2 | 32.7 |
| 公営・公団・公社の借家 | 1,321 | 2,587 | 1,630 | 1.96 | 2.90 | 1.48 | 40.7 | 20.8 |
| 民 営 の 借 家 | 2,083 | 3,969 | 2,467 | 1.91 | 2.98 | 1.56 | 44.8 | 23.5 |
| 給 与 住 宅 | 250 | 927 | 305 | 3.71 | 4.69 | 1.26 | 75.6 | 20.4 |
| 間 借 り | 85 | 111 | 97 | 1.31 | 1.69 | 1.30 | 25.5 | 19.5 |
| 住宅以外に住む一般世帯 | 12 | 21 | 12 | 1.75 | - | - | - | - |

資料 総務庁統計局「国勢調査報告」

4 4 子供の数別母子世帯数，母子世帯人員および父子世帯数，
 父子世帯人員（6歳未満の子供のいる世帯特掲）（平成2年）

| 区 分 | 世 帯 数 | | | | | 世 帯 人 員 | | | | | 1世帯当 たり子供 の 数 |
|------|-------|-----------|-----|----------|--------------------------|---------|-----------|-------|----------|--------------------------|---------------------|
| | 総 数 | 子供が 1人 | 2 | 3人 以上 | (再掲) 6歳未満の子 供のいる世帯 | 総 数 | 子供が 1人 | 2 | 3人 以上 | (再掲) 6歳未満の子 供のいる世帯 | |
| 母子世帯 | 1,149 | 550 | 438 | 161 | 185 | 3,092 | 1,100 | 1,314 | 678 | 526 | 1.7 |
| 父子世帯 | 147 | 77 | 51 | 19 | 11 | 385 | 154 | 153 | 78 | 29 | 1.6 |

資料 総務庁統計局「国勢調査報告」

45 住宅の建て方、住宅の所有の関係別住宅に住む
一般世帯数および一般世帯人員（平成2年）

| 区 分 | 総 数 | 1 戸 建 | 長 屋 建 | 共 同 住 宅 | | | | その他 |
|-------------|---------|---------|--------|---------|--------|--------|-------|-----|
| | | | | 総 数 | 1・2階 建 | 3 ~ 5 | 6階建以上 | |
| 一 般 世 帯 数 | | | | | | | | |
| 住宅に住む一般世帯 | 49,502 | 34,040 | 5,756 | 9,590 | 3,619 | 5,057 | 914 | 116 |
| 主 世 帯 | 49,091 | 33,717 | 5,726 | 9,550 | 3,593 | 5,048 | 909 | 98 |
| 持 ち 家 | 30,426 | 29,292 | 474 | 623 | 123 | 117 | 383 | 37 |
| 公営・公団・公社の借家 | 4,757 | 21 | 1,451 | 3,285 | 311 | 2,889 | 85 | - |
| 民 営 の 借 家 | 10,747 | 3,543 | 2,647 | 4,533 | 3,070 | 1,067 | 396 | 24 |
| 給 与 住 宅 | 3,161 | 861 | 1,154 | 1,109 | 89 | 975 | 45 | 37 |
| 間 借 り | 411 | 323 | 30 | 40 | 26 | 9 | 5 | 18 |
| 一 般 世 帯 人 員 | | | | | | | | |
| 住宅に住む一般世帯 | 145,614 | 105,928 | 15,014 | 24,375 | 8,026 | 14,188 | 2,161 | 297 |
| 主 世 帯 | 144,686 | 105,133 | 14,960 | 24,332 | 7,998 | 14,179 | 2,155 | 261 |
| 持 ち 家 | 94,902 | 91,934 | 1,126 | 1,731 | 341 | 359 | 1,031 | 111 |
| 公営・公団・公社の借家 | 12,644 | 39 | 3,747 | 8,858 | 751 | 7,936 | 171 | - |
| 民 営 の 借 家 | 26,258 | 10,117 | 6,018 | 10,062 | 6,656 | 2,580 | 826 | 61 |
| 給 与 住 宅 | 10,882 | 3,043 | 4,069 | 3,681 | 250 | 3,304 | 127 | 89 |
| 間 借 り | 928 | 795 | 54 | 43 | 28 | 9 | 6 | 36 |

資料 総務庁統計局「国勢調査報告」

46 住宅の建て方別住宅に住む65歳以上親族のいる主世帯数、主世帯人員、
65歳以上親族人員、1世帯当たり室数および1世帯当たり延べ面積（平成2年）

| 区 分 | 主世帯数 | 主世帯人員 | 65歳以上 親族人員 | 1 世 帯 当 たり 人 員 | 1 世 帯 当 たり 室 数 | 1 当 たり 人 数 | 1 世帯当 たり延べ面積 (㎡) | 1 人当 たり延べ面積 (㎡) |
|---------|--------|--------|---------------|-------------------|-------------------|---------------|------------------------|-----------------------|
| 総 数 | 19,109 | 56,232 | 25,376 | 2.94 | 4.96 | 1.69 | 92.1 | 31.3 |
| 1 戸 建 | 16,035 | 50,240 | 21,670 | 3.13 | 5.34 | 1.71 | 101.5 | 32.4 |
| 長 屋 建 | 1,632 | 3,262 | 1,993 | 2.00 | 3.02 | 1.51 | 42.1 | 21.1 |
| 共 同 住 宅 | 1,415 | 2,668 | 1,679 | 1.89 | 2.93 | 1.56 | 43.8 | 23.2 |
| 1・2階 建 | 504 | 845 | 573 | 1.68 | 2.62 | 1.56 | 35.9 | 21.4 |
| 3 ~ 5 | 812 | 1,613 | 990 | 1.99 | 3.05 | 1.54 | 47.3 | 23.8 |
| 6階建以上 | 99 | 210 | 116 | 2.12 | 3.59 | 1.69 | 55.9 | 26.3 |
| そ の 他 | 27 | 62 | 34 | 2.30 | 3.33 | 1.45 | 65.0 | 28.3 |

資料 総務庁統計局「国勢調査報告」

47 施設等の世帯の種類，世帯人員別施設等の世帯数および施設等の世帯人員（平成2年）

| 区 分 | 世 帯 数 | | | | |
|-------------|-------|---------------|-------|--------|-------|
| | 総 数 | 世帯人員が 1～4人 | 5～29人 | 30～49人 | 50人以上 |
| 総 数 | 111 | 25 | 38 | 14 | 34 |
| 寮・寄宿舎の学生・生徒 | 4 | - | 2 | 1 | 1 |
| 病院・療養所の入院者 | 77 | 11 | 30 | 11 | 25 |
| 社会施設の入所者 | 17 | 2 | 5 | 2 | 8 |
| 自衛隊営舎内居住者 | - | - | - | - | - |
| 矯正施設の入所者 | 1 | - | 1 | - | - |
| その他の | 12 | 12 | - | - | - |

| 区 分 | 世 帯 人 員 | | | | |
|-------------|---------|---------------|-------|--------|-------|
| | 総 数 | 世帯人員が 1～4人 | 5～29人 | 30～49人 | 50人以上 |
| 総 数 | 4,009 | 44 | 521 | 557 | 2,887 |
| 寮・寄宿舎の学生・生徒 | 112 | - | 13 | 35 | 64 |
| 病院・療養所の入院者 | 3,129 | 26 | 398 | 432 | 2,273 |
| 社会施設の入所者 | 744 | 6 | 98 | 90 | 550 |
| 自衛隊営舎内居住者 | - | - | - | - | - |
| 矯正施設の入所者 | 12 | - | 12 | - | - |
| その他の | 12 | 12 | - | - | - |

資料 総務庁統計局『国勢調査報告』

48 夫の年齢，妻の年齢別高齢夫婦世帯数（平成2年）

| 区 分 | 総 数 | 妻 が | | 妻 が 65 歳 以 上 | | | | | |
|---------|-------|-------|--------|--------------|--------|-------|-------|-------|-------|
| | | 60歳未満 | 60～64歳 | 総 数 | 65～69歳 | 70～74 | 75～79 | 80～84 | 85歳以上 |
| 総 数 | 5,095 | 337 | 1,328 | 3,430 | 1,837 | 1,020 | 418 | 140 | 15 |
| 夫が60歳未満 | 20 | - | - | 20 | 19 | - | 1 | - | - |
| 60～64歳 | 176 | - | - | 176 | 143 | 25 | 7 | 1 | - |
| 65歳以上 | 4,899 | 337 | 1,328 | 3,234 | 1,675 | 995 | 410 | 139 | 15 |
| 65～69歳 | 1,873 | 269 | 963 | 641 | 562 | 71 | 4 | 4 | - |
| 70～74 | 1,449 | 45 | 276 | 1,128 | 774 | 321 | 31 | 2 | - |
| 75～79 | 989 | 17 | 70 | 902 | 274 | 452 | 170 | 6 | - |
| 80～84 | 447 | 4 | 17 | 426 | 55 | 132 | 165 | 71 | 3 |
| 85歳以上 | 141 | 2 | 2 | 137 | 10 | 19 | 40 | 56 | 12 |

資料 総務庁統計局『国勢調査報告』

4 事 業 所

第49表から第53表は、総務庁統計局が実施している事業所統計調査（指定統計第2号）の結果である。われている個々の場所）を対象に事業所の実態を明らかにすることを目的として行なわれている。以下は

49 小 学 校 区 別 ・ 産 業 別 ・ 従

| 小 学 校 区 | 総 数 | 産 業 | | | | | | |
|-----------|-------|-----|-----|-------|-------|-------------------------------|----------------|-----------------------|
| | | 農 業 | 鉱 業 | 建 設 業 | 製 造 業 | 電 気 ・ ガ ス ・ 熱 供 給 水 道 業 | 運 輸 ・ 通 信 業 | 卸 売 ・ 小 売 業, 飲 食 店 |
| 総 数 | 8,455 | 1 | 22 | 559 | 423 | 14 | 153 | 4,682 |
| 1 大 牟 田 | 1,233 | - | 2 | 41 | 42 | 4 | 27 | 636 |
| 2 大 上 牟 田 | 248 | - | - | 13 | 21 | - | 3 | 135 |
| 3 大 中 牟 田 | 406 | - | - | 31 | 31 | - | 6 | 194 |
| 4 大 明 牟 田 | 1,276 | - | - | 41 | 42 | 1 | 10 | 911 |
| 5 白 治 川 | 809 | - | - | 42 | 43 | - | 19 | 485 |
| 6 平 原 道 | 583 | - | - | 41 | 41 | - | 13 | 316 |
| 7 天 原 道 | 325 | - | - | 26 | 13 | - | 3 | 174 |
| 8 天 北 尻 | 46 | - | - | 3 | 4 | - | - | 30 |
| 9 天 北 尻 | 242 | - | - | 19 | 16 | 2 | 1 | 116 |
| 10 川 訪 鎌 | 320 | - | 2 | 31 | 20 | - | 9 | 145 |
| 11 手 訪 鎌 | 144 | - | 8 | 10 | 23 | 1 | 6 | 66 |
| 12 手 訪 鎌 | 271 | - | - | 39 | 25 | 1 | 6 | 120 |
| 13 山 台 水 | 445 | - | - | 35 | 24 | - | 9 | 241 |
| 14 山 池 取 | 184 | - | - | 18 | 10 | 1 | 3 | 117 |
| 15 三 高 玉 | 222 | - | - | 24 | 4 | - | 4 | 103 |
| 16 三 高 玉 | 103 | - | 1 | 5 | - | 1 | 3 | 62 |
| 17 三 高 玉 | 73 | - | 1 | 9 | 2 | - | 1 | 38 |
| 18 三 高 玉 | 111 | - | - | 8 | 5 | - | 3 | 59 |
| 19 三 高 玉 | 165 | - | - | 15 | 8 | - | 3 | 84 |
| 20 三 高 玉 | 444 | - | 2 | 54 | 17 | 1 | 10 | 190 |
| 21 三 高 玉 | 189 | 1 | - | 16 | 4 | - | 4 | 95 |
| 22 三 高 玉 | 194 | - | - | 19 | 4 | - | 2 | 116 |
| 23 三 高 玉 | 41 | - | - | 4 | 5 | - | 1 | 19 |
| 24 三 高 玉 | 381 | - | 6 | 15 | 19 | 2 | 7 | 230 |

資料 行政管理部総務課

50 産 業 別 ・ 資 本 金 階 級 別 事

この表は、事業所統計調査にもとづく本市地方集計結果のうち、本市に本社、本店(単独事業所を含む。)

| 産 業 | 総 数 | | 100万円未満 | | 100~200万円 | | 200~500万円 | |
|-----------------------------|------|--------|---------|------|-----------|-------|-----------|-------|
| | 事業所数 | 従業者数 | 事業所数 | 従業者数 | 事業所数 | 従業者数 | 事業所数 | 従業者数 |
| 昭 和 61 年 | 955 | 17,666 | 127 | 821 | 187 | 1,735 | 258 | 3,384 |
| 第 1 次 産 業 | 1 | 4 | - | - | 1 | 4 | - | - |
| A 農 業 | 1 | 4 | - | - | 1 | 4 | - | - |
| B 林 業 | - | - | - | - | - | - | - | - |
| C 漁 業 | - | - | - | - | - | - | - | - |
| 第 2 次 産 業 | 302 | 8,923 | 28 | 358 | 45 | 702 | 81 | 1,343 |
| D 鉱 業 | 7 | 185 | 1 | 29 | 3 | 64 | 2 | 53 |
| E 建 設 業 | 157 | 3,382 | 12 | 124 | 24 | 275 | 44 | 607 |
| F 製 造 業 | 138 | 5,356 | 15 | 205 | 18 | 363 | 35 | 683 |
| 第 3 次 産 業 | 652 | 8,739 | 99 | 463 | 141 | 1,029 | 177 | 2,041 |
| G 電 気 ・ ガ ス ・ 熱 供 給 ・ 水 道 業 | 1 | 47 | - | - | - | - | - | - |
| H 運 輸 ・ 通 信 業 | 46 | 2,026 | 1 | 6 | 7 | 73 | 15 | 705 |
| I 卸 売 ・ 小 売 業, 飲 食 店 | 469 | 4,832 | 75 | 370 | 96 | 617 | 131 | 1,014 |
| J 金 融 ・ 保 険 業 | 11 | 91 | 2 | 2 | 2 | 8 | 1 | 2 |
| K 不 動 産 業 | 29 | 108 | 3 | 7 | 10 | 43 | 4 | 7 |
| L サ ー ビ ス 業 | 96 | 1,635 | 18 | 78 | 26 | 288 | 26 | 313 |

資料 行政管理部総務課

この調査は、個人経営の農林水産業を除くすべての事業所（物の生産又はサービスの提供が事業として行な
昭和61年7月1日現在で実施された本市地方集計結果である。

業 者 規 模 別 事 業 所 数 (昭和61年)

| 別 金 融 ・ 保 險 業 | 別 | | | 従 業 者 規 模 別 | | | | | 校 区 |
|---------------------|---------|-----------|-----|-------------|---------|-----------|------------|-----------|-----|
| | 不 動 産 業 | サ ー ビ ス 業 | 公 務 | 1 ~ 4 人 | 5 ~ 9 人 | 10 ~ 29 人 | 30 ~ 299 人 | 300 人 以 上 | |
| 149 | 173 | 2,232 | 47 | 5,949 | 1,313 | 865 | 315 | 13 | 総 数 |
| 56 | 33 | 376 | 16 | 822 | 204 | 139 | 63 | 5 | 1 |
| 3 | 8 | 65 | - | 188 | 29 | 28 | 3 | - | 2 |
| 8 | 8 | 127 | 1 | 280 | 64 | 50 | 12 | - | 3 |
| 21 | 43 | 204 | 3 | 976 | 177 | 103 | 19 | 1 | 4 |
| 20 | 15 | 185 | - | 528 | 168 | 79 | 33 | 1 | 5 |
| 8 | 6 | 158 | - | 397 | 85 | 78 | 22 | 1 | 6 |
| 6 | 6 | 97 | - | 261 | 32 | 26 | 6 | - | 7 |
| - | 1 | 8 | - | 37 | 2 | 4 | 3 | - | 8 |
| 2 | 5 | 79 | 2 | 182 | 32 | 18 | 9 | 1 | 9 |
| 3 | 5 | 100 | 5 | 210 | 52 | 41 | 17 | - | 10 |
| 1 | 2 | 27 | - | 94 | 16 | 12 | 21 | 1 | 11 |
| - | 2 | 77 | 1 | 169 | 50 | 32 | 20 | - | 12 |
| 1 | 5 | 128 | 2 | 293 | 75 | 58 | 19 | - | 13 |
| 1 | 3 | 30 | 1 | 121 | 34 | 23 | 6 | - | 14 |
| 4 | 6 | 76 | 1 | 175 | 27 | 16 | 4 | - | 15 |
| - | - | 31 | - | 86 | 6 | 7 | 3 | 1 | 16 |
| - | - | 21 | 1 | 58 | 7 | 6 | 2 | - | 17 |
| - | 1 | 33 | 2 | 84 | 17 | 6 | 4 | - | 18 |
| - | 2 | 51 | 2 | 121 | 24 | 15 | 5 | - | 19 |
| 5 | 12 | 151 | 2 | 304 | 77 | 46 | 17 | - | 20 |
| - | 1 | 67 | 1 | 132 | 31 | 21 | 5 | - | 21 |
| 1 | 1 | 49 | 2 | 137 | 32 | 19 | 6 | - | 22 |
| - | - | 11 | 1 | 25 | 9 | 7 | - | - | 23 |
| 9 | 8 | 81 | 4 | 269 | 63 | 31 | 16 | 2 | 24 |

業 所 数 お よ び 従 業 者 数 (昭和61年)

を有する事業所を産業別資本金階級別に掲げたものである。

| 500~1,000万円 | | 1,000~3,000万円 | | 3,000~5,000万円 | | 5,000~1億円 | | 1億円以上 | | 産 業 |
|-------------|-------|---------------|-------|---------------|-------|-----------|-------|-------|-------|------|
| 事業所数 | 従業者数 | 事業所数 | 従業者数 | 事業所数 | 従業者数 | 事業所数 | 従業者数 | 事業所数 | 従業者数 | |
| 188 | 3,396 | 139 | 4,048 | 28 | 1,844 | 18 | 1,433 | 10 | 1,005 | 61 年 |
| - | - | - | - | - | - | - | - | - | - | 第1次 |
| - | - | - | - | - | - | - | - | - | - | A |
| - | - | - | - | - | - | - | - | - | - | B |
| - | - | - | - | - | - | - | - | - | - | C |
| 61 | 1,531 | 57 | 2,131 | 13 | 1,061 | 12 | 1,063 | 5 | 734 | 第2次 |
| - | - | 1 | 39 | - | - | - | - | - | - | D |
| 32 | 835 | 35 | 1,033 | 6 | 244 | 3 | 254 | 1 | 10 | E |
| 29 | 696 | 21 | 1,059 | 7 | 817 | 9 | 809 | 4 | 724 | F |
| 127 | 1,865 | 82 | 1,917 | 15 | 783 | 6 | 370 | 5 | 271 | 第3次 |
| - | - | - | - | - | - | 1 | 47 | - | - | G |
| 10 | 496 | 10 | 494 | 3 | 252 | - | - | - | - | H |
| 92 | 993 | 59 | 1,034 | 9 | 374 | 4 | 313 | 3 | 117 | I |
| 3 | 22 | 1 | 3 | 1 | 11 | - | - | 1 | 43 | J |
| 6 | 20 | 5 | 25 | 1 | 6 | - | - | - | - | K |
| 16 | 334 | 7 | 361 | 1 | 140 | 1 | 10 | 1 | 111 | L |

51 産業別・経営組織別事業所数

| 産 業 | 総 数 | | 民 | | | |
|--------------------------------|-------|--------|-------|--------|-------|--------|
| | | | 個 人 | | 法 人 | |
| | 事業所数 | 従業者数 | 事業所数 | 従業者数 | 事業所数 | 従業者数 |
| 総 数 | 8,455 | 67,740 | 6,057 | 20,365 | 1,113 | 28,461 |
| A 農 業 | 1 | 4 | - | - | - | - |
| 01 農 業 | 1 | 4 | - | - | - | - |
| D 鉱 業 | 22 | 4,902 | 7 | 203 | 8 | 4,509 |
| 06 石 炭 | 19 | 4,896 | 5 | 199 | 8 | 4,509 |
| 08 非 鉄 金 属 | 3 | 6 | 2 | 4 | - | - |
| E 建 設 業 | 559 | 6,320 | 361 | 2,101 | 94 | 2,721 |
| 09 総 合 工 事 | 245 | 2,706 | 145 | 1,040 | 50 | 998 |
| 10 職 別 工 業 (設備工事を除く) | 171 | 1,127 | 142 | 637 | 10 | 234 |
| 11 設 備 工 事 | 143 | 2,487 | 74 | 424 | 34 | 1,489 |
| F 製 造 業 | 423 | 10,509 | 233 | 1,079 | 116 | 8,334 |
| 12 食 料 品 製 造 | 90 | 1,307 | 55 | 316 | 14 | 691 |
| 13 飲 料 ・ 飼 料 ・ た ば こ 製 造 | 4 | 63 | - | - | 1 | 40 |
| 14 織 維 工 業 | 8 | 225 | 2 | 17 | 5 | 200 |
| 15 衣 服 ・ そ の 他 の 織 維 製 品 製 造 | 29 | 877 | 13 | 81 | 12 | 741 |
| 16 木 材 ・ 木 製 品 製 造 業 (家具を除く) | 11 | 58 | 4 | 13 | 2 | 16 |
| 17 家 具 ・ 装 備 品 製 造 業 | 44 | 162 | 42 | 132 | 1 | 25 |
| 18 パ ル プ ・ 紙 ・ 紙 加 工 品 製 造 業 | 4 | 64 | 2 | 20 | 1 | 11 |
| 19 出 版 ・ 印 刷 ・ 同 関 連 産 業 | 46 | 458 | 32 | 142 | 5 | 218 |
| 20 化 学 工 業 | 15 | 1,912 | - | - | 14 | 1,888 |
| 21 石 油 製 品 ・ 石 炭 製 品 製 造 業 | 1 | 204 | - | - | 1 | 204 |
| 22 プ ラ ス チ ッ ク 製 品 製 造 業 | 9 | 97 | 3 | 11 | 5 | 78 |
| 24 な め し 革 ・ 同 製 品 ・ 毛 皮 製 造 業 | 3 | 4 | 3 | 4 | - | - |
| 25 窯 業 ・ 土 石 製 品 製 造 業 | 16 | 518 | 4 | 16 | 7 | 415 |
| 26 鉄 非 鉄 金 属 製 造 業 | 3 | 123 | 1 | 4 | 2 | 119 |
| 27 鉄 金 属 製 品 製 造 業 | 7 | 823 | - | - | 7 | 823 |
| 28 一 般 機 械 器 具 製 造 業 | 47 | 943 | 30 | 141 | 13 | 732 |
| 29 電 気 機 械 器 具 製 造 業 | 34 | 1,813 | 9 | 92 | 15 | 1,435 |
| 30 輸 送 用 機 械 器 具 製 造 業 | 7 | 505 | - | - | 6 | 499 |
| 31 精 密 機 械 器 具 製 造 業 | 4 | 156 | 1 | 3 | 3 | 153 |
| 32 そ の 他 の 製 造 業 | 2 | 17 | 1 | 3 | 1 | 14 |
| 34 | 39 | 180 | 31 | 84 | 1 | 32 |
| G 電 気 ・ ガ ス ・ 熱 供 給 ・ 水 道 業 | 14 | 828 | - | - | 8 | 618 |
| 36 電 気 | 5 | 542 | - | - | 5 | 542 |
| 37 ガ ス | 2 | 55 | - | - | 2 | 55 |
| 39 水 道 | 7 | 231 | - | - | 1 | 21 |
| H 運 輸 ・ 通 信 業 | 153 | 4,363 | 36 | 58 | 60 | 3,037 |
| 40 鉄 道 旅 客 運 送 | 6 | 282 | - | - | 1 | 36 |
| 41 道 路 貨 物 運 送 | 38 | 857 | 25 | 38 | 9 | 644 |
| 42 道 路 貨 物 運 送 | 42 | 1,392 | 4 | 8 | 22 | 1,026 |
| 43 水 運 | 6 | 62 | - | - | 4 | 43 |
| 45 倉 庫 | 3 | 19 | - | - | 2 | 17 |
| 46 運 輸 に 附 帯 す る サ ー ビ ス | 27 | 1,220 | - | - | 20 | 1,086 |
| 47 通 信 | 31 | 531 | 7 | 12 | 2 | 185 |

資料 行政管理部総務課

および従業者数(昭和61年)

| 営 | | | | | | | | 国 | | 産 業 |
|---------|-------|------------|-------|--------|-------|---------|------|------------------|-------|-----|
| 人 | | | | | | 法人でない団体 | | 日本国有鉄道 地方公共団体 | | |
| 有 限 会 社 | | 合名・合資・相互会社 | | その他の法人 | | | | | | |
| 事業所数 | 従業者数 | 事業所数 | 従業者数 | 事業所数 | 従業者数 | 事業所数 | 従業者数 | 事業所数 | 従業者数 | |
| 712 | 6,717 | 82 | 1,128 | 284 | 3,575 | 44 | 156 | 163 | 7,338 | 総 |
| 1 | 4 | - | - | - | - | - | - | - | - | A |
| 1 | 4 | - | - | - | - | - | - | - | - | 01 |
| 7 | 190 | - | - | - | - | - | - | - | - | D |
| 6 | 188 | - | - | - | - | - | - | - | - | 06 |
| 1 | 2 | - | - | - | - | - | - | - | - | 08 |
| 103 | 1,491 | - | - | 1 | 7 | - | - | - | - | E |
| 49 | 661 | - | - | 1 | 7 | - | - | - | - | 09 |
| 19 | 256 | - | - | - | - | - | - | - | - | 10 |
| 35 | 574 | - | - | - | - | - | - | - | - | 11 |
| 63 | 938 | 7 | 105 | 1 | 31 | 3 | 22 | - | - | F |
| 17 | 203 | 2 | 61 | 1 | 31 | 1 | 5 | - | - | 12 |
| 1 | 6 | 1 | 9 | - | - | 1 | 8 | - | - | 13 |
| 1 | 8 | - | - | - | - | - | - | - | - | 14 |
| 4 | 55 | - | - | - | - | - | - | - | - | 15 |
| 5 | 29 | - | - | - | - | - | - | - | - | 16 |
| 1 | 5 | - | - | - | - | - | - | - | - | 17 |
| 1 | 33 | - | - | - | - | - | - | - | - | 18 |
| 5 | 57 | 3 | 32 | - | - | 1 | 9 | - | - | 19 |
| 1 | 24 | - | - | - | - | - | - | - | - | 20 |
| - | - | - | - | - | - | - | - | - | - | 21 |
| 1 | 8 | - | - | - | - | - | - | - | - | 22 |
| - | - | - | - | - | - | - | - | - | - | 24 |
| 5 | 87 | - | - | - | - | - | - | - | - | 25 |
| - | - | - | - | - | - | - | - | - | - | 26 |
| - | - | - | - | - | - | - | - | - | - | 27 |
| 4 | 70 | - | - | - | - | - | - | - | - | 28 |
| 10 | 286 | - | - | - | - | - | - | - | - | 29 |
| 1 | 6 | - | - | - | - | - | - | - | - | 30 |
| - | - | - | - | - | - | - | - | - | - | 31 |
| - | - | - | - | - | - | - | - | - | - | 32 |
| 6 | 61 | 1 | 3 | - | - | - | - | - | - | 34 |
| - | - | - | - | - | - | - | - | 6 | 210 | G |
| - | - | - | - | - | - | - | - | - | - | 36 |
| - | - | - | - | - | - | - | - | - | - | 37 |
| - | - | - | - | - | - | - | - | 6 | 210 | 39 |
| 23 | 603 | 5 | 80 | 1 | 4 | 1 | 1 | 27 | 580 | H |
| - | - | - | - | - | - | - | - | 5 | 246 | 40 |
| 4 | 175 | - | - | - | - | - | - | - | - | 41 |
| 14 | 299 | 2 | 59 | - | - | - | - | - | - | 42 |
| - | - | 2 | 19 | - | - | - | - | - | - | 43 |
| - | - | 1 | 2 | - | - | - | - | - | - | 45 |
| 5 | 129 | - | - | 1 | 4 | 1 | 1 | - | - | 46 |
| - | - | - | - | - | - | - | - | 22 | 334 | 47 |

51 産 業 別 ・ 経 営 組 織 別 事 業 所 数

| 産 業 | 総 数 | | 民 | | | |
|---------------------|-------|--------|-------|--------|-------|-------|
| | | | 個 人 | | 法 | |
| | 事業所数 | 従業者数 | 事業所数 | 従業者数 | 株式会 社 | 株式会 社 |
| | 事業所数 | 従業者数 | 事業所数 | 従業者数 | 事業所数 | 従業者数 |
| I 卸売・小売業、飲食店 | 4,682 | 20,478 | 3,606 | 11,104 | 595 | 6,341 |
| 49-52 卸売業、飲食店 | 509 | 3,912 | 216 | 791 | 198 | 2,413 |
| 50 繊維・機械器具・建築材料等卸売業 | 291 | 1,992 | 134 | 457 | 113 | 1,250 |
| 51 衣服・食料・家具等卸売業 | 217 | 1,917 | 82 | 334 | 85 | 1,163 |
| 52 小売業 | 1 | 3 | - | - | - | - |
| 53-58 各種商品の小売業 | 2,888 | 12,002 | 2,176 | 6,488 | 365 | 3,560 |
| 53 各種商品の小売業 | 16 | 829 | - | - | 16 | 829 |
| 54 繊維・衣服・身の回り品小売業 | 379 | 1,519 | 226 | 616 | 86 | 573 |
| 55 飲食・飲料・酒類小売業 | 1,321 | 4,764 | 1,084 | 3,092 | 107 | 826 |
| 56 自動車・自転車小売業 | 145 | 729 | 96 | 222 | 27 | 389 |
| 57 家具・器具小売業 | 252 | 959 | 193 | 492 | 38 | 383 |
| 58 その他小売業 | 775 | 3,202 | 577 | 2,066 | 91 | 560 |
| 59-60 飲食店 | 1,285 | 4,564 | 1,214 | 3,825 | 32 | 368 |
| 59 一般飲食店 | 593 | 2,231 | 537 | 1,702 | 23 | 267 |
| 60 その他飲食店 | 692 | 2,333 | 677 | 2,123 | 9 | 101 |
| J 金融・保険業 | 149 | 1,856 | 45 | 93 | 63 | 868 |
| 61 銀行・信託業 | 11 | 258 | - | - | 11 | 258 |
| 63 中小企業金融機関 | 79 | 631 | 30 | 61 | 33 | 333 |
| 64 補償証券業 | 4 | 21 | 1 | 2 | 1 | 1 |
| 66 保険業 | 4 | 82 | 1 | 3 | 3 | 79 |
| 67 保険代理業 | 36 | 829 | - | - | 14 | 192 |
| 68 保険サービス業 | 15 | 35 | 13 | 27 | 1 | 5 |
| K 不動産業 | 173 | 380 | 129 | 198 | 17 | 75 |
| 69 不動産業 | 75 | 161 | 58 | 106 | 3 | 6 |
| 70 不動産賃貸・管理業 | 98 | 219 | 71 | 92 | 14 | 69 |
| L サービス業 | 2,232 | 14,606 | 1,640 | 5,529 | 152 | 1,958 |
| 72 旅館・その他の宿泊業 | 37 | 111 | 24 | 50 | 8 | 40 |
| 73 洗剤・洗剤・洗剤業 | 80 | 542 | 51 | 155 | 15 | 256 |
| 75 洗剤・洗剤・洗剤業 | 682 | 1,461 | 651 | 1,228 | 16 | 117 |
| 76 洗剤・洗剤・洗剤業 | 84 | 329 | 61 | 165 | 14 | 104 |
| 77 洗剤・洗剤・洗剤業 | 3 | 24 | 1 | 14 | 2 | 10 |
| 78 洗剤・洗剤・洗剤業 | 87 | 457 | 62 | 222 | 19 | 210 |
| 79 洗剤・洗剤・洗剤業 | 1 | 13 | - | - | 1 | 13 |
| 80 洗剤・洗剤・洗剤業 | 81 | 139 | 70 | 113 | 5 | 8 |
| 81 洗剤・洗剤・洗剤業 | 99 | 374 | 82 | 230 | 7 | 86 |
| 82 洗剤・洗剤・洗剤業 | 44 | 169 | 34 | 77 | 7 | 31 |
| 83 洗剤・洗剤・洗剤業 | 27 | 153 | - | - | - | - |
| 84 洗剤・洗剤・洗剤業 | 11 | 38 | 1 | 1 | 8 | 27 |
| 85 洗剤・洗剤・洗剤業 | 60 | 1,100 | 22 | 75 | 23 | 688 |
| 86 洗剤・洗剤・洗剤業 | 248 | 760 | 222 | 558 | 10 | 50 |
| 87 洗剤・洗剤・洗剤業 | 341 | 4,864 | 322 | 2,401 | 3 | 248 |
| 88 洗剤・洗剤・洗剤業 | 6 | 100 | - | - | 1 | 7 |
| 89 洗剤・洗剤・洗剤業 | 14 | 399 | 2 | 6 | 2 | 37 |
| 90 洗剤・洗剤・洗剤業 | 145 | 343 | 9 | 15 | - | - |
| 91 洗剤・洗剤・洗剤業 | 87 | 2,282 | 12 | 73 | 2 | 2 |
| 92 洗剤・洗剤・洗剤業 | 44 | 736 | 14 | 146 | 3 | 7 |
| 93 洗剤・洗剤・洗剤業 | 1 | 1 | - | - | - | - |
| 94 洗剤・洗剤・洗剤業 | 39 | 160 | - | - | - | - |
| 95 洗剤・洗剤・洗剤業 | 11 | 51 | - | - | 6 | 17 |
| M 公務 | 47 | 3,494 | - | - | - | - |
| 97 国地方公務 | 13 | 239 | - | - | - | - |
| 98 国地方公務 | 34 | 3,255 | - | - | - | - |

資料 行政管理部総務課

および従業者数(昭和61年)(つづき)

| 営 | | | | | | 国 | | | | 産 業 |
|---------|-------|------------|------|--------|-------|---------|------|------------------|-------|-------|
| 人 | | | | | | 法人でない団体 | | 日本国有鉄道 地方公共団体 | | |
| 有 限 会 社 | | 合名・合資・相互会社 | | その他の法人 | | 事業所数 | 従業者数 | 事業所数 | 従業者数 | |
| 事業所数 | 従業者数 | 事業所数 | 従業者数 | 事業所数 | 従業者数 | | | | | |
| 403 | 2,534 | 45 | 293 | 26 | 165 | 7 | 41 | - | - | I |
| 70 | 499 | 12 | 105 | 9 | 81 | 4 | 23 | - | - | 49-52 |
| 37 | 241 | 6 | 42 | - | - | 1 | 2 | - | - | 50 |
| 33 | 258 | 6 | 63 | 8 | 78 | 3 | 21 | - | - | 51 |
| - | - | - | - | 1 | 3 | - | - | - | - | 52 |
| 298 | 1,692 | 32 | 178 | 16 | 79 | 1 | 5 | - | - | 53-58 |
| - | - | - | - | - | - | - | - | - | - | 53 |
| 61 | 301 | 6 | 29 | - | - | - | - | - | - | 54 |
| 104 | 696 | 14 | 90 | 11 | 55 | 1 | 5 | - | - | 55 |
| 22 | 118 | - | - | - | - | - | - | - | - | 56 |
| 18 | 78 | 3 | 6 | - | - | - | - | - | - | 57 |
| 93 | 499 | 9 | 53 | 5 | 24 | - | - | - | - | 58 |
| 35 | 343 | 1 | 10 | 1 | 5 | 2 | 13 | - | - | 59-60 |
| 29 | 234 | 1 | 10 | 1 | 5 | 2 | 13 | - | - | 59 |
| 6 | 109 | - | - | - | - | - | - | - | - | 60 |
| 6 | 41 | 22 | 628 | 13 | 226 | - | - | - | - | J |
| - | - | - | - | - | - | - | - | - | - | 61 |
| 5 | 30 | 1 | 1 | 10 | 206 | - | - | - | - | 63 |
| 1 | 11 | - | - | 1 | 7 | - | - | - | - | 64 |
| - | - | - | - | - | - | - | - | - | - | 66 |
| - | - | 21 | 627 | 1 | 10 | - | - | - | - | 67 |
| - | - | - | - | 1 | 3 | - | - | - | - | 68 |
| 23 | 79 | - | - | 3 | 20 | - | - | 1 | 8 | K |
| 12 | 35 | - | - | 2 | 14 | - | - | - | - | 69 |
| 11 | 44 | - | - | 1 | 6 | - | - | 1 | 8 | 70 |
| 83 | 837 | 3 | 22 | 239 | 3,122 | 33 | 92 | 82 | 3,046 | L |
| 5 | 21 | - | - | - | - | - | - | - | - | 72 |
| 12 | 100 | 1 | 9 | 1 | 22 | - | - | - | - | 73 |
| 15 | 116 | - | - | - | - | - | - | - | - | 75 |
| 6 | 43 | 1 | 8 | 1 | 5 | - | - | 1 | 4 | 76 |
| - | - | - | - | - | - | - | - | - | - | 77 |
| 4 | 21 | - | - | - | - | 1 | 2 | 1 | 2 | 78 |
| - | - | - | - | - | - | - | - | - | - | 79 |
| 5 | 16 | - | - | 1 | 2 | - | - | - | - | 80 |
| 7 | 35 | 1 | 5 | 1 | 3 | 1 | 15 | - | - | 81 |
| 3 | 61 | - | - | - | - | - | - | - | - | 82 |
| - | - | - | - | 27 | 153 | - | - | - | - | 83 |
| 2 | 10 | - | - | - | - | - | - | - | - | 84 |
| 7 | 195 | - | - | 5 | 136 | 3 | 6 | - | - | 85 |
| 12 | 66 | - | - | - | - | 3 | 15 | 1 | 71 | 86 |
| - | - | - | - | 14 | 1,591 | - | - | 2 | 624 | 87 |
| - | - | - | - | 1 | 5 | - | - | 4 | 88 | 88 |
| 3 | 101 | - | - | - | - | - | - | 7 | 255 | 89 |
| - | - | - | - | 136 | 328 | - | - | - | - | 90 |
| 2 | 52 | - | - | 17 | 365 | - | - | 54 | 1,790 | 91 |
| - | - | - | - | 19 | 382 | - | - | 8 | 201 | 92 |
| - | - | - | - | - | - | - | - | 1 | 1 | 93 |
| - | - | - | - | 14 | 106 | 25 | 54 | - | - | 94 |
| - | - | - | - | 2 | 24 | - | - | 3 | 10 | 95 |
| - | - | - | - | - | - | - | - | 47 | 3,494 | M |
| - | - | - | - | - | - | - | - | 13 | 239 | 97 |
| - | - | - | - | - | - | - | - | 34 | 3,255 | 98 |

52 産 業 別 ・ 規 模 別 事 業 所 数

| 産 業 | 総 数 | | 1～4人 | | 5～9人 | | 10～29人 | |
|----------------------------------|-------|--------|-------|--------|-------|-------|--------|--------|
| | 事業所数 | 従業者数 | 事業所数 | 従業者数 | 事業所数 | 従業者数 | 事業所数 | 従業者数 |
| 総 数 | 8,455 | 67,740 | 5,949 | 12,748 | 1,313 | 8,464 | 865 | 13,713 |
| A 農 業 | 1 | 4 | 1 | 4 | - | - | - | - |
| 01 農 業 | 1 | 4 | 1 | 4 | - | - | - | - |
| D 鉱 業 | 22 | 4,902 | 3 | 6 | - | - | 9 | 195 |
| 06 石 炭 ・ 亜 炭 鉱 業 | 19 | 4,896 | - | - | - | - | 9 | 195 |
| 08 非 金 属 鉱 業 | 3 | 6 | 3 | 6 | - | - | - | - |
| E 建 設 業 | 559 | 6,320 | 213 | 501 | 166 | 1,105 | 143 | 2,262 |
| 09 総 合 工 事 業 | 245 | 2,706 | 64 | 164 | 90 | 609 | 79 | 1,233 |
| 10 職 別 工 事 業 (設 備 工 事 を 除 く) | 171 | 1,127 | 95 | 205 | 51 | 328 | 21 | 308 |
| 11 設 備 工 事 業 | 143 | 2,487 | 54 | 132 | 25 | 168 | 43 | 721 |
| F 製 造 業 | 423 | 10,509 | 173 | 432 | 84 | 560 | 97 | 1,640 |
| 12 食 料 品 製 造 業 | 90 | 1,307 | 33 | 88 | 22 | 142 | 26 | 400 |
| 13 飲 料 ・ 飼 料 ・ た ば こ 製 造 業 | 4 | 63 | - | - | 3 | 23 | - | - |
| 14 織 維 工 業 | 8 | 225 | 1 | 2 | 3 | 24 | 2 | 29 |
| 15 衣 服 ・ そ の 他 の 織 維 製 品 製 造 業 | 29 | 877 | 8 | 22 | 3 | 20 | 11 | 196 |
| 16 木 材 ・ 木 製 品 製 造 業 (家 具 を 除 く) | 11 | 58 | 5 | 11 | 5 | 37 | 1 | 10 |
| 17 家 具 ・ 装 備 品 製 造 業 | 44 | 162 | 35 | 85 | 7 | 41 | 2 | 36 |
| 18 パ ル プ ・ 紙 ・ 紙 加 工 品 製 造 業 | 4 | 64 | - | - | 1 | 6 | 2 | 25 |
| 19 出 版 ・ 印 刷 ・ 同 関 連 産 業 | 46 | 458 | 24 | 61 | 10 | 65 | 10 | 150 |
| 20 化 学 工 業 | 15 | 1,912 | - | - | - | - | 7 | 135 |
| 21 石 油 製 品 ・ 石 炭 製 品 製 造 業 | 1 | 204 | - | - | - | - | - | - |
| 22 プ ラ ス チ ッ ク 製 品 製 造 業 | 9 | 97 | 2 | 6 | 5 | 34 | 1 | 16 |
| 24 な め し 革 ・ 同 製 品 ・ 毛 皮 製 造 業 | 3 | 4 | 3 | 4 | - | - | - | - |
| 25 窯 業 ・ 土 石 製 品 製 造 業 | 16 | 518 | 2 | 6 | 3 | 18 | 8 | 142 |
| 26 鉄 鋼 製 造 業 | 3 | 123 | 1 | 4 | - | - | - | - |
| 27 非 鉄 金 属 製 造 業 | 7 | 823 | - | - | - | - | 3 | 66 |
| 28 一 般 機 械 器 具 製 造 業 | 47 | 943 | 23 | 56 | 11 | 79 | 6 | 104 |
| 29 電 気 機 械 器 具 製 造 業 | 34 | 1,813 | 4 | 9 | 5 | 36 | 12 | 224 |
| 30 輸 送 用 機 械 器 具 製 造 業 | 7 | 505 | - | - | 1 | 6 | 2 | 46 |
| 31 精 密 機 械 器 具 製 造 業 | 4 | 156 | 1 | 3 | - | - | - | - |
| 32 そ の 他 の 製 造 業 | 2 | 17 | 1 | 3 | - | - | 1 | 14 |
| 34 | 39 | 180 | 30 | 72 | 5 | 29 | 3 | 47 |
| G 電 気 ・ ガ ス ・ 熱 供 給 ・ 水 道 業 | 14 | 828 | 1 | 4 | 2 | 14 | 3 | 65 |
| 36 電 気 業 | 5 | 542 | - | - | - | - | - | - |
| 37 ガ ス 業 | 2 | 55 | - | - | 1 | 8 | - | - |
| 39 水 道 業 | 7 | 231 | 1 | 4 | 1 | 6 | 3 | 65 |
| H 運 輸 ・ 通 信 業 | 153 | 4,363 | 62 | 124 | 27 | 171 | 25 | 460 |
| 40 鉄 道 運 送 業 | 6 | 282 | - | - | 1 | 6 | 2 | 49 |
| 41 道 路 旅 客 運 送 業 | 38 | 857 | 27 | 42 | - | - | 1 | 28 |
| 42 道 路 貨 物 運 送 業 | 42 | 1,392 | 8 | 14 | 9 | 67 | 11 | 224 |
| 43 水 運 業 | 6 | 62 | 2 | 3 | 1 | 7 | 3 | 52 |
| 45 倉 庫 業 | 3 | 19 | 2 | 6 | - | - | 1 | 13 |
| 46 運 輸 に 附 帯 す る サ ー ビ ス 業 | 27 | 1,220 | 6 | 13 | 5 | 34 | 7 | 94 |
| 47 通 信 業 | 31 | 531 | 17 | 46 | 11 | 57 | - | - |

資料 行政管理部総務課

および従業者数(昭和61年)

| 30~49人 | | 50~99人 | | 100~299人 | | 300~499人 | | 500~999人 | | 1,000人以上 | | 産業 |
|--------|-------|--------|-------|----------|--------|----------|-------|----------|-------|----------|-------|----|
| 事業所数 | 従業者数 | 事業所数 | 従業者数 | 事業所数 | 従業者数 | 事業所数 | 従業者数 | 事業所数 | 従業者数 | 事業所数 | 従業者数 | |
| 157 | 5,954 | 92 | 6,391 | 66 | 10,298 | 7 | 2,657 | 4 | 2,329 | 2 | 5,186 | 総 |
| - | - | - | - | - | - | - | - | - | - | - | - | A |
| - | - | - | - | - | - | - | - | - | - | - | - | 01 |
| 6 | 209 | 1 | 86 | 2 | 388 | - | - | - | - | 1 | 4,018 | D |
| 6 | 209 | 1 | 86 | 2 | 388 | - | - | - | - | 1 | 4,018 | 06 |
| - | - | - | - | - | - | - | - | - | - | - | - | 08 |
| 22 | 787 | 8 | 602 | 7 | 1,063 | - | - | - | - | - | - | E |
| 8 | 291 | 2 | 147 | 2 | 262 | - | - | - | - | - | - | 09 |
| 1 | 33 | 2 | 151 | 1 | 102 | - | - | - | - | - | - | 10 |
| 13 | 463 | 4 | 304 | 4 | 699 | - | - | - | - | - | - | 11 |
| 26 | 1,024 | 21 | 1,529 | 17 | 2,816 | 2 | 744 | 3 | 1,764 | - | - | F |
| 3 | 117 | 4 | 300 | 2 | 260 | - | - | - | - | - | - | 12 |
| 1 | 40 | - | - | - | - | - | - | - | - | - | - | 13 |
| 1 | 38 | - | - | 1 | 132 | - | - | - | - | - | - | 14 |
| 3 | 136 | 2 | 163 | 2 | 340 | - | - | - | - | - | - | 15 |
| - | - | - | - | - | - | - | - | - | - | - | - | 16 |
| - | - | - | - | - | - | - | - | - | - | - | - | 17 |
| 1 | 33 | - | - | - | - | - | - | - | - | - | - | 18 |
| - | - | 2 | 182 | - | - | - | - | - | - | - | - | 19 |
| 2 | 76 | 2 | 145 | 2 | 295 | - | - | 2 | 1,261 | - | - | 20 |
| - | - | - | - | 1 | 204 | - | - | - | - | - | - | 21 |
| 1 | 41 | - | - | - | - | - | - | - | - | - | - | 22 |
| - | - | - | - | - | - | - | - | - | - | - | - | 24 |
| - | - | 1 | 75 | 2 | 277 | - | - | - | - | - | - | 25 |
| - | - | 2 | 119 | - | - | - | - | - | - | - | - | 26 |
| 1 | 49 | 1 | 61 | 1 | 144 | - | - | 1 | 503 | - | - | 27 |
| 3 | 124 | 2 | 144 | 2 | 436 | - | - | - | - | - | - | 28 |
| 5 | 184 | 4 | 269 | 2 | 347 | 2 | 744 | - | - | - | - | 29 |
| 2 | 72 | - | - | 2 | 381 | - | - | - | - | - | - | 30 |
| 2 | 82 | 1 | 71 | - | - | - | - | - | - | - | - | 31 |
| - | - | - | - | - | - | - | - | - | - | - | - | 32 |
| 1 | 32 | - | - | - | - | - | - | - | - | - | - | 34 |
| 2 | 77 | 3 | 235 | 3 | 433 | - | - | - | - | - | - | G |
| - | - | 3 | 235 | 2 | 307 | - | - | - | - | - | - | 36 |
| 1 | 47 | - | - | - | - | - | - | - | - | - | - | 37 |
| 1 | 30 | - | - | 1 | 126 | - | - | - | - | - | - | 39 |
| 8 | 314 | 19 | 1,272 | 11 | 1,598 | 1 | 424 | - | - | - | - | H |
| 1 | 36 | 1 | 85 | 1 | 106 | - | - | - | - | - | - | 40 |
| 4 | 153 | 3 | 203 | 3 | 431 | - | - | - | - | - | - | 41 |
| 2 | 79 | 9 | 566 | 3 | 442 | - | - | - | - | - | - | 42 |
| - | - | - | - | - | - | - | - | - | - | - | - | 43 |
| - | - | - | - | - | - | - | - | - | - | - | - | 45 |
| 1 | 46 | 5 | 339 | 2 | 270 | 1 | 424 | - | - | - | - | 46 |
| - | - | 1 | 79 | 2 | 349 | - | - | - | - | - | - | 47 |

52 産業別・規模別事業所数

| 産業 | 総数 | | 1~4人 | | 5~9人 | | 10~29人 | |
|---------------------|-------|--------|-------|-------|------|-------|--------|-------|
| | 事業所数 | 従業者数 | 事業所数 | 従業者数 | 事業所数 | 従業者数 | 事業所数 | 従業者数 |
| I 卸売・小売業，飲食店 | 4,682 | 20,478 | 3,576 | 8,019 | 702 | 4,463 | 356 | 5,383 |
| 49-52 卸売業 | 509 | 3,912 | 263 | 678 | 134 | 900 | 94 | 1,454 |
| 50 繊維・機械器具・建築材料等卸売業 | 291 | 1,992 | 161 | 410 | 76 | 509 | 46 | 710 |
| 51 衣服・食料・家具等卸売業 | 217 | 1,917 | 101 | 265 | 58 | 391 | 48 | 744 |
| 52 代理商・仲立 | 1 | 3 | 1 | 3 | - | - | - | - |
| 53-58 小売業 | 2,888 | 12,002 | 2,277 | 5,130 | 394 | 2,466 | 191 | 2,833 |
| 53 各種商品小売業 | 16 | 829 | 2 | 6 | 3 | 23 | 5 | 67 |
| 54 繊維物・衣服・身の回り品小売業 | 379 | 1,519 | 297 | 726 | 57 | 351 | 22 | 325 |
| 55 飲食料品小売業 | 1,321 | 4,764 | 1,074 | 2,430 | 173 | 1,065 | 69 | 982 |
| 56 自動車・自転車小売業 | 145 | 729 | 105 | 226 | 17 | 116 | 22 | 353 |
| 57 家具・建具・じゅう器小売業 | 252 | 959 | 197 | 446 | 39 | 250 | 14 | 198 |
| 58 その他小売業 | 775 | 3,202 | 602 | 1,296 | 105 | 661 | 59 | 908 |
| 59-60 飲食店 | 1,285 | 4,564 | 1,036 | 2,211 | 174 | 1,097 | 71 | 1,096 |
| 59 一般飲食店 | 593 | 2,231 | 455 | 1,007 | 97 | 622 | 39 | 535 |
| 60 その他飲食店 | 692 | 2,333 | 581 | 1,204 | 77 | 475 | 32 | 561 |
| J 金融・保険業 | 149 | 1,856 | 68 | 140 | 20 | 145 | 44 | 746 |
| 61 銀行・信託業 | 11 | 258 | 2 | 4 | - | - | 6 | 114 |
| 63 中小企業等特定目的金融業 | 79 | 631 | 48 | 101 | 12 | 92 | 15 | 263 |
| 64 補助的金融業，商品取引 | 4 | 21 | 2 | 3 | 1 | 7 | 1 | 11 |
| 66 証券業，保険 | 4 | 82 | 1 | 3 | 1 | 9 | 1 | 21 |
| 67 保険代理業，保険サービス | 36 | 829 | 2 | 4 | 4 | 27 | 21 | 337 |
| 68 保険媒介代理業，保険サービス | 15 | 35 | 13 | 25 | 2 | 10 | - | - |
| K 不動産業 | 173 | 380 | 161 | 272 | 8 | 51 | 4 | 57 |
| 69 不動産取引 | 75 | 161 | 73 | 141 | 1 | 7 | 1 | 13 |
| 70 不動産賃貸・管理 | 98 | 219 | 88 | 131 | 7 | 44 | 3 | 44 |
| L サービス業 | 2,232 | 14,606 | 1,676 | 3,211 | 296 | 1,905 | 171 | 2,710 |
| 72 物品賃貸業 | 37 | 111 | 30 | 65 | 7 | 46 | - | - |
| 73 旅館・その他の宿泊業 | 80 | 542 | 53 | 115 | 17 | 117 | 7 | 106 |
| 75 洗濯・理容・浴場 | 682 | 1,461 | 648 | 1,104 | 23 | 145 | 10 | 159 |
| 76 その他の個人サービス | 84 | 329 | 67 | 134 | 9 | 61 | 7 | 96 |
| 77 映画業 | 3 | 24 | - | - | 2 | 10 | 1 | 14 |
| 78 娯楽業（映画業を除く） | 87 | 457 | 64 | 131 | 6 | 44 | 16 | 243 |
| 79 放送業 | 1 | 13 | - | - | - | - | 1 | 13 |
| 80 自動車整備場 | 81 | 139 | 78 | 119 | 2 | 10 | 1 | 10 |
| 81 自動車の修理業 | 99 | 374 | 79 | 190 | 15 | 91 | 4 | 51 |
| 82 その他の修理業 | 44 | 169 | 33 | 45 | 7 | 47 | 3 | 33 |
| 83 協同組合（他に分類されないもの） | 27 | 153 | 18 | 32 | 7 | 50 | 1 | 10 |
| 84 情報サービス・調査・広告業 | 11 | 38 | 8 | 15 | 2 | 10 | 1 | 13 |
| 85 その他のサービス | 60 | 1,100 | 33 | 69 | 12 | 75 | 4 | 90 |
| 86 専門サービス | 248 | 760 | 199 | 374 | 45 | 281 | 3 | 34 |
| 87 医療業 | 341 | 4,864 | 163 | 382 | 103 | 662 | 50 | 757 |
| 88 保健衛生業 | 6 | 100 | 1 | 1 | 4 | 24 | - | - |
| 89 廃棄物処理業 | 14 | 399 | 5 | 15 | - | - | 5 | 103 |
| 90 宗教教育 | 145 | 343 | 134 | 274 | 10 | 59 | 1 | 10 |
| 91 社会保険，社会福祉 | 87 | 2,282 | 15 | 41 | 13 | 87 | 28 | 548 |
| 92 学術研究，文化団体 | 44 | 736 | 7 | 20 | 8 | 56 | 22 | 323 |
| 93 政治・経済・文化 | 1 | 1 | 1 | 1 | - | - | - | - |
| 94 その他サービス | 39 | 160 | 32 | 64 | 3 | 23 | 4 | 73 |
| 95 その他サービス | 11 | 51 | 8 | 20 | 1 | 7 | 2 | 24 |
| M 公務 | 47 | 3,494 | 15 | 35 | 8 | 50 | 13 | 195 |
| 97 国家公務 | 13 | 239 | 3 | 9 | 1 | 6 | 7 | 121 |
| 98 地方公務 | 34 | 3,255 | 12 | 26 | 7 | 44 | 6 | 74 |

および従業者数(昭和61年)(つづき)

| 30~49人 | | 50~99人 | | 100~299人 | | 300~499人 | | 500~999人 | | 1,000人以上 | | 産業 |
|--------|-------|--------|-------|----------|-------|----------|------|----------|------|----------|-------|-------|
| 事業所数 | 従業者数 | 事業所数 | 従業者数 | 事業所数 | 従業者数 | 事業所数 | 従業者数 | 事業所数 | 従業者数 | 事業所数 | 従業者数 | |
| 32 | 1,201 | 12 | 753 | 4 | 659 | - | - | - | - | - | - | I |
| 10 | 379 | 8 | 501 | - | - | - | - | - | - | - | - | 49-52 |
| 5 | 179 | 3 | 184 | - | - | - | - | - | - | - | - | 50 |
| 5 | 200 | 5 | 317 | - | - | - | - | - | - | - | - | 51 |
| - | - | - | - | - | - | - | - | - | - | - | - | 52 |
| 19 | 724 | 3 | 190 | 4 | 659 | - | - | - | - | - | - | 53-58 |
| - | - | 3 | 190 | 3 | 543 | - | - | - | - | - | - | 53 |
| 3 | 117 | - | - | - | - | - | - | - | - | - | - | 54 |
| 4 | 171 | - | - | 1 | 116 | - | - | - | - | - | - | 55 |
| 1 | 34 | - | - | - | - | - | - | - | - | - | - | 56 |
| 2 | 65 | - | - | - | - | - | - | - | - | - | - | 57 |
| 9 | 337 | - | - | - | - | - | - | - | - | - | - | 58 |
| 3 | 98 | 1 | 62 | - | - | - | - | - | - | - | - | 59-60 |
| 2 | 67 | - | - | - | - | - | - | - | - | - | - | 59 |
| 1 | 31 | 1 | 62 | - | - | - | - | - | - | - | - | 60 |
| 13 | 486 | 3 | 194 | 1 | 145 | - | - | - | - | - | - | J |
| 2 | 79 | 1 | 61 | - | - | - | - | - | - | - | - | 61 |
| 3 | 107 | 1 | 68 | - | - | - | - | - | - | - | - | 63 |
| - | - | - | - | - | - | - | - | - | - | - | - | 64 |
| 1 | 49 | - | - | - | - | - | - | - | - | - | - | 66 |
| 7 | 251 | 1 | 65 | 1 | 145 | - | - | - | - | - | - | 67 |
| - | - | - | - | - | - | - | - | - | - | - | - | 68 |
| - | - | - | - | - | - | - | - | - | - | - | - | K |
| - | - | - | - | - | - | - | - | - | - | - | - | 69 |
| - | - | - | - | - | - | - | - | - | - | - | - | 70 |
| 46 | 1,764 | 22 | 1,524 | 19 | 2,716 | 2 | 776 | - | - | - | - | L |
| - | - | - | - | - | - | - | - | - | - | - | - | 72 |
| 2 | 69 | - | - | 1 | 135 | - | - | - | - | - | - | 73 |
| - | - | 1 | 53 | - | - | - | - | - | - | - | - | 75 |
| 1 | 38 | - | - | - | - | - | - | - | - | - | - | 76 |
| - | - | - | - | - | - | - | - | - | - | - | - | 77 |
| 1 | 39 | - | - | - | - | - | - | - | - | - | - | 78 |
| - | - | - | - | - | - | - | - | - | - | - | - | 79 |
| - | - | - | - | - | - | - | - | - | - | - | - | 80 |
| 1 | 42 | - | - | - | - | - | - | - | - | - | - | 81 |
| 1 | 44 | - | - | - | - | - | - | - | - | - | - | 82 |
| - | - | 1 | 61 | - | - | - | - | - | - | - | - | 83 |
| - | - | - | - | - | - | - | - | - | - | - | - | 84 |
| 3 | 133 | 5 | 376 | 3 | 357 | - | - | - | - | - | - | 85 |
| - | - | 1 | 71 | - | - | - | - | - | - | - | - | 86 |
| 8 | 323 | 5 | 311 | 10 | 1,653 | 2 | 776 | - | - | - | - | 87 |
| - | - | 1 | 75 | - | - | - | - | - | - | - | - | 88 |
| 2 | 89 | 1 | 75 | 1 | 117 | - | - | - | - | - | - | 89 |
| - | - | - | - | - | - | - | - | - | - | - | - | 90 |
| 21 | 752 | 7 | 502 | 3 | 352 | - | - | - | - | - | - | 91 |
| 6 | 235 | - | - | 1 | 102 | - | - | - | - | - | - | 92 |
| - | - | - | - | - | - | - | - | - | - | - | - | 93 |
| - | - | - | - | - | - | - | - | - | - | - | - | 94 |
| - | - | - | - | - | - | - | - | - | - | - | - | 95 |
| 2 | 92 | 3 | 196 | 2 | 480 | 2 | 713 | 1 | 565 | 1 | 1,168 | M |
| 1 | 43 | 1 | 60 | - | - | - | - | - | - | - | - | 97 |
| 1 | 49 | 2 | 136 | 2 | 480 | 2 | 713 | 1 | 565 | 1 | 1,168 | 98 |

53 産 業 別 ・ 地 位 別

| 産 業 | 総 数 | 個人業主 | 家族従業者 | 有給役員 | 常 雇 | 臨時, 日雇 |
|----------------------------------|--------|-------|-------|-------|--------|--------|
| 総 数 | 67,740 | 5,859 | 4,343 | 2,566 | 50,804 | 4,168 |
| A 農 業 | 4 | - | - | 2 | 2 | - |
| 01 農 業 | 4 | - | - | 2 | 2 | - |
| D 鉱 業 | 4,902 | 7 | 1 | 20 | 4,857 | 17 |
| 06 石 炭 ・ 亜 炭 鉱 業 | 4,896 | 5 | 1 | 18 | 4,855 | 17 |
| 08 非 金 属 鉱 業 | 6 | 2 | - | 2 | 2 | - |
| E 建 設 業 | 6,320 | 350 | 259 | 393 | 4,614 | 704 |
| 09 総 合 工 事 業 | 2,706 | 138 | 123 | 213 | 1,822 | 410 |
| 10 職 別 工 事 業 (設 備 工 事 を 除 く) | 1,127 | 139 | 88 | 63 | 689 | 148 |
| 11 設 備 工 事 業 | 2,487 | 73 | 48 | 117 | 2,103 | 146 |
| F 製 造 業 | 10,509 | 228 | 278 | 345 | 9,171 | 487 |
| 12 食 料 品 製 造 業 | 1,307 | 53 | 97 | 84 | 929 | 144 |
| 13 飲 料 ・ 飼 料 ・ た ば こ 製 造 業 | 63 | - | - | 12 | 41 | 10 |
| 14 織 維 工 業 | 225 | 1 | 3 | 3 | 211 | 7 |
| 15 衣 服 ・ そ の 他 の 織 維 製 品 製 造 業 | 877 | 13 | 14 | 38 | 769 | 43 |
| 16 木 材 ・ 木 製 品 製 造 業 (家 具 を 除 く) | 58 | 4 | 4 | 11 | 37 | 2 |
| 17 家 具 ・ 装 備 品 製 造 業 | 162 | 41 | 42 | 5 | 70 | 4 |
| 18 パ ル プ ・ 紙 ・ 紙 加 工 品 製 造 業 | 64 | 2 | 3 | 2 | 56 | 1 |
| 19 出 版 ・ 印 刷 ・ 同 関 連 産 業 | 458 | 32 | 42 | 33 | 326 | 25 |
| 20 化 学 工 業 | 1,912 | - | - | 14 | 1,850 | 48 |
| 21 石 油 製 品 ・ 石 炭 製 品 製 造 業 | 204 | - | - | - | 204 | - |
| 22 プ ラ ス チ ッ ク 製 品 製 造 業 | 97 | 3 | 6 | 8 | 71 | 9 |
| 24 な め し 革 ・ 同 製 品 ・ 毛 皮 製 造 業 | 4 | 3 | 1 | - | - | - |
| 25 窯 業 ・ 土 石 製 品 製 造 業 | 518 | 3 | 4 | 15 | 488 | 8 |
| 26 鉄 鋼 製 造 業 | 123 | 1 | - | 7 | 95 | 20 |
| 27 非 鉄 金 属 製 造 業 | 823 | - | - | 7 | 816 | - |
| 28 金 属 製 品 製 造 業 | 943 | 30 | 26 | 23 | 843 | 21 |
| 29 一 般 機 械 器 具 製 造 業 | 1,813 | 9 | 10 | 45 | 1,707 | 42 |
| 30 電 気 機 械 器 具 製 造 業 | 505 | - | - | 14 | 431 | 60 |
| 31 輸 送 用 機 械 器 具 製 造 業 | 156 | 1 | - | 4 | 126 | 25 |
| 32 精 密 機 械 器 具 製 造 業 | 17 | 1 | 1 | 3 | 8 | 4 |
| 34 そ の 他 の 製 造 業 | 180 | 31 | 25 | 17 | 93 | 14 |
| G 電 気 ・ ガ ス ・ 熱 供 給 ・ 水 道 業 | 828 | - | - | 8 | 818 | 2 |
| 36 電 気 業 | 542 | - | - | 2 | 538 | 2 |
| 37 ガ ス 業 | 55 | - | - | 6 | 49 | - |
| 39 水 道 業 | 231 | - | - | - | 231 | - |
| H 運 輸 ・ 通 信 業 | 4,363 | 36 | 15 | 117 | 4,090 | 105 |
| 40 鉄 道 業 | 282 | - | - | - | 282 | - |
| 41 道 路 旅 客 運 送 業 | 857 | 25 | 11 | 23 | 797 | 1 |
| 42 道 路 貨 物 運 送 業 | 1,392 | 4 | 2 | 59 | 1,299 | 28 |
| 43 水 運 業 | 62 | - | - | 7 | 55 | - |
| 45 倉 庫 業 | 19 | - | - | 1 | 17 | 1 |
| 46 運 輸 に 附 帯 す る サ ー ビ ス 業 | 1,220 | - | - | 27 | 1,142 | 51 |
| 47 通 信 業 | 531 | 7 | 2 | - | 498 | 24 |

従業者数(昭和61年)

| 産 業 | 総 数 | 個人業主 | 家族従業者 | 有給役員 | 常 雇 | 臨時, 日雇 |
|---------------------|--------|-------|-------|-------|--------|--------|
| I 卸売・小売業, 飲食店 | 20,478 | 3,474 | 2,880 | 1,149 | 11,254 | 1,721 |
| 49-52 卸売業 | 3,912 | 210 | 230 | 458 | 2,863 | 151 |
| 50 繊維・機械器具・建築材料等卸売業 | 1,992 | 133 | 149 | 245 | 1,430 | 35 |
| 51 衣服・食料・家具等卸売業 | 1,917 | 77 | 81 | 212 | 1,431 | 116 |
| 52 代理商・仲立業 | 3 | - | - | 1 | 2 | - |
| 53-58 小売業 | 12,002 | 2,081 | 2,007 | 627 | 6,444 | 843 |
| 53 各種商品小売業 | 829 | - | - | 6 | 797 | 26 |
| 54 織物・衣服・身の回り品小売業 | 1,519 | 220 | 198 | 141 | 834 | 126 |
| 55 飲食料品小売業 | 4,764 | 1,026 | 1,072 | 158 | 2,109 | 399 |
| 56 自動車・自転車小売業 | 729 | 94 | 68 | 42 | 509 | 16 |
| 57 家具・建具・じゅう器小売業 | 959 | 187 | 195 | 53 | 498 | 26 |
| 58 その他小売業 | 3,202 | 554 | 474 | 227 | 1,697 | 250 |
| 59-60 飲食店 | 4,564 | 1,183 | 643 | 64 | 1,947 | 727 |
| 59 一般飲食店 | 2,231 | 516 | 398 | 53 | 856 | 408 |
| 60 その他飲食店 | 2,333 | 667 | 245 | 11 | 1,091 | 319 |
| J 金融・保険業 | 1,856 | 44 | 22 | 35 | 1,704 | 51 |
| 61 銀行・信託業 | 258 | - | - | - | 246 | 12 |
| 63 中小企業等特定目的金融業 | 631 | 30 | 14 | 25 | 541 | 21 |
| 64 補助的金融業, 金融附帯業 | 21 | 1 | - | 6 | 14 | - |
| 66 証券業, 商品取引業 | 82 | 1 | 2 | 1 | 76 | 2 |
| 67 保険業 | 829 | - | - | 3 | 813 | 13 |
| 68 保険媒介代理業, 保険サービス業 | 35 | 12 | 6 | - | 14 | 3 |
| K 不動産業 | 380 | 129 | 50 | 57 | 134 | 10 |
| 69 不動産取引業 | 161 | 58 | 31 | 19 | 49 | 4 |
| 70 不動産賃貸・管理業 | 219 | 71 | 19 | 38 | 85 | 6 |
| L サービス業 | 14,606 | 1,591 | 838 | 440 | 11,070 | 667 |
| 72 物品賃貸業 | 111 | 22 | 5 | 13 | 63 | 8 |
| 73 旅館, その他の宿泊所 | 542 | 48 | 34 | 31 | 339 | 90 |
| 75 洗濯・理容・浴場業 | 1,461 | 629 | 310 | 7 | 441 | 74 |
| 76 その他の個人サービス業 | 329 | 60 | 37 | 18 | 192 | 22 |
| 77 映画業 | 24 | - | - | 3 | 20 | 1 |
| 78 娯楽業(映画業を除く) | 457 | 61 | 27 | 7 | 340 | 22 |
| 79 放送業 | 13 | - | - | - | 10 | 3 |
| 80 駐車場業 | 139 | 65 | 23 | 8 | 37 | 6 |
| 81 自動車整備業 | 374 | 81 | 75 | 16 | 199 | 3 |
| 82 その他の修理業 | 169 | 34 | 13 | 5 | 115 | 2 |
| 83 協同組合(他に分類されないもの) | 153 | - | - | 18 | 135 | - |
| 84 情報サービス・調査・広告業 | 38 | 1 | - | 5 | 31 | 1 |
| 85 その他の事業サービス業 | 1,100 | 20 | 13 | 32 | 938 | 97 |
| 86 専門サービス業 | 760 | 215 | 102 | 24 | 366 | 53 |
| 87 医療業 | 4,864 | 319 | 170 | 41 | 4,131 | 203 |
| 88 保健衛生業 | 100 | - | - | - | 96 | 4 |
| 89 廃棄物処理業 | 399 | 2 | - | 13 | 384 | - |
| 90 宗教教育 | 343 | 9 | 6 | 148 | 168 | 12 |
| 91 社会保険, 社会福祉 | 2,282 | 11 | 15 | 22 | 2,209 | 25 |
| 92 学術研究機関 | 736 | 14 | 8 | 6 | 670 | 38 |
| 93 政治・経済・文化団体 | 1 | - | - | - | 1 | - |
| 94 その他サービス業 | 160 | - | - | 23 | 135 | 2 |
| 95 | 51 | - | - | - | 50 | 1 |
| M 公務 | 3,494 | - | - | - | 3,090 | 404 |
| 97 国家公務 | 239 | - | - | - | 238 | 1 |
| 98 地方公務 | 3,255 | - | - | - | 2,852 | 403 |

54 事 業 所 の 従 業 者 の 推 移

この表は、時系列的に調査している事業所のみ掲載している。

- 1 三池合成は、昭和37年に三井化学と合併、昭和43年に東洋高圧と三井化学が合併して三井東圧化学㈱となる。
- 2 ㈱三井三池製作所は、昭和47年まで渡瀬工場従業者を含む。
- 3 昭和55年4月1日を以て三井アルミニウム工業㈱から分離別会社となった三池火力発電㈱三池火力発電所の従業者数は九州三井アルミニウム工業㈱に含む。
- 4 平成元年4月1日より九州三井アルミニウム工業㈱として新会社を設立する。
- 5 昭和61年10月1日を以て㈱三井金属三池製錬所を解散、三池製錬㈱として新会社を設立する。
- 6 昭和63年4月1日三井コークス工業㈱より三鈹ガス化学㈱へ移籍、昭和63年4月8日三鈹ガス化学㈱は三井鈹山化成㈱へ商号変更となる。

(各年4月1日現在、単位 人)

| 区 分 | 昭和55年 | 60年 | 63年 | 平成元年 | 2年 | 3年 |
|---------------|--------|-------|-------|-------|-------|-------|
| 総 数 | 11,442 | 8,109 | 6,057 | 5,288 | 4,608 | 4,608 |
| 男 | 10,859 | 7,813 | 5,845 | 5,074 | 4,412 | 4,395 |
| 女 | 583 | 296 | 212 | 214 | 194 | 213 |
| 三井石炭鈹業㈱三池鈹業所 | 5,242 | 4,345 | 3,423 | 2,696 | 2,017 | 1,919 |
| 男 | 5,109 | 4,261 | 3,362 | 2,641 | 1,991 | 1,894 |
| 女 | 133 | 84 | 61 | 55 | 26 | 25 |
| 電気化学工業㈱大牟田工場 | 607 | 635 | 621 | 611 | 628 | 627 |
| 男 | 560 | 589 | 573 | 559 | 572 | 571 |
| 女 | 47 | 46 | 48 | 52 | 56 | 56 |
| 三井東圧化学㈱大牟田工業所 | 1,710 | 613 | 655 | 699 | 709 | 713 |
| 男 | 1,576 | 581 | 621 | 663 | 673 | 678 |
| 女 | 134 | 32 | 34 | 36 | 36 | 35 |
| 三井鈹山化成㈱ | 416 | 171 | 58 | 52 | 53 | 56 |
| 男 | 402 | 167 | 56 | 50 | 51 | 55 |
| 女 | 14 | 4 | 2 | 2 | 2 | 1 |
| 九州三井アルミニウム工業㈱ | 881 | 727 | 153 | 146 | 149 | 188 |
| 男 | 838 | 701 | 149 | 142 | 146 | 178 |
| 女 | 43 | 26 | 4 | 4 | 3 | 10 |
| 三池製錬㈱ | 586 | 292 | 90 | 85 | 87 | 86 |
| 男 | 552 | 277 | 86 | 81 | 83 | 83 |
| 女 | 34 | 15 | 4 | 4 | 4 | 3 |
| ㈱三井三池製作所三池事業所 | 1,273 | 714 | 628 | 635 | 624 | 676 |
| 男 | 1,149 | 667 | 593 | 592 | 576 | 615 |
| 女 | 124 | 47 | 35 | 43 | 48 | 61 |
| 三井鈹山㈱三池港務所 | 594 | 478 | 318 | 269 | 260 | 258 |
| 男 | 546 | 441 | 297 | 254 | 245 | 240 |
| 女 | 48 | 37 | 21 | 15 | 15 | 18 |
| 九州電力㈱港発電所 | 133 | 134 | 111 | 95 | 79 | 85 |
| 男 | 127 | 129 | 108 | 92 | 75 | 81 |
| 女 | 6 | 5 | 3 | 3 | 4 | 4 |

5 農 林 水 産 業

農林業センサス結果

第55表から第66表および第69表は、農林水産省所管の農業センサス（指定統計第26号）の結果である。この調査は、わが国農林業の実態を明らかにするとともに、農林行政に必要な農業および林業に関する基礎資料を整備することを目的として5年ごとに2月1日現在で実施されている。

昭和45年は、1970年世界農林業センサス、昭和50年は、1975年中間農業センサス、昭和55年は、1980年世界農林業センサス、昭和60年は、1985年中間農業センサス、平成2年は、1990年世界農林業センサスの結果を掲げた。

55 専 兼 業 別 ・ 自 小 作 別 農 家 数

専業農家とは、世帯員のうちに自家農業以外で収入を得ている世帯員が全くいない農家、兼業農家とは、世帯員のうち自家農業以外で収入を得る人が1人以上いる農家で、第1種兼業とは、その世帯の家計が農業部門の収入に主として依存している農家、第2種兼業とは、その世帯の家計が農業部門以外の収入に依存している農家のことである。経営耕地のうち借入地面積の割合が10%未満を自作、10~50%を自小作、50~90%を小自作、90%以上を小作農家という。（ただし、55年からは50~80%を小自作、80%以上を小作農家とする。）

| 年 次 | 総 数 | 専 業 | 兼 業 | | 自 作 | 自 小 作 | 小 自 作 | 小 作 | そ の 他 |
|----------|-------|-----|-------|-------|-------|-------|-------|-----|-------|
| | | | 第 1 種 | 第 2 種 | | | | | |
| 昭 和 45 年 | 3,350 | 462 | 482 | 2,406 | 2,212 | 712 | 215 | 201 | 10 |
| 50 | 2,995 | 399 | 467 | 2,129 | 2,246 | 489 | 162 | 96 | 2 |
| 55 | 2,649 | 388 | 278 | 1,983 | 2,175 | 323 | 80 | 68 | 3 |
| 60 | 2,491 | 482 | 290 | 1,719 | 2,024 | 303 | 92 | 49 | 23 |
| 平 成 2 年 | 1,797 | 458 | 222 | 1,117 | ※ 761 | 262 | 109 | 11 | 1 |

資料 各年農業センサス

※ 平成2年については販売農家についてのみ掲載

56 経 営 耕 地 面 積 規 模 別 農 家 数

例外規定の農家とは、経営耕地面積が10アール未満で、調査日前1年間の農産物販売額が15万円以上（従前は5アール未満で、昭和50年は7万円以上、昭和55、60年は10万円以上）の農家をいう。

| 年 次 | 総 数 | 30アール 未 満 | 30~50 ア ー ル | 50~100 ア ー ル | 100~150 ア ー ル | 150~200 ア ー ル | 200アール 以 上 | 例 外 規 定 適 用 農 家 |
|----------|-------|--------------|----------------|-----------------|------------------|------------------|---------------|--------------------|
| 昭 和 45 年 | 3,350 | 1,293 | 833 | 851 | 237 | 70 | 56 | 10 |
| 50 | 2,995 | 1,204 | 737 | 716 | 205 | 54 | 77 | 2 |
| 55 | 2,649 | 1,112 | 612 | 602 | 170 | 77 | 73 | 3 |
| 60 | 2,491 | 1,086 | 546 | 534 | 157 | 56 | 89 | 23 |
| 平 成 2 年 | 1,797 | 669 | 389 | 460 | 130 | 58 | 90 | 1 |

資料 各年農業センサス

57 兼 業 種 類 別 農 家 数

| 年 次 | 第 1 種 兼 業 | | | | | | 第 2 種 兼 業 | | | | | |
|----------|-----------|--------------|------------|-----|---------|-------|--------------|------------|-----|---------|--|--|
| | 総 数 | 恒 常 的 勤 務 | 出 せ か ぎ | 日 雇 | 自 営 兼 業 | 総 数 | 恒 常 的 勤 務 | 出 せ か ぎ | 日 雇 | 自 営 兼 業 | | |
| 昭 和 45 年 | 482 | 300 | 7 | 139 | 36 | 2,406 | 1,770 | 14 | 281 | 341 | | |
| 50 | 467 | 285 | 1 | 118 | 63 | 2,129 | 1,631 | 5 | 186 | 307 | | |
| 55 | 278 | 185 | 1 | 53 | 39 | 1,983 | 1,610 | 7 | 136 | 230 | | |
| 60 | 290 | 205 | - | 36 | 49 | 1,719 | 1,463 | 1 | 82 | 173 | | |
| 平 成 2 年 | 205 | 146 | 2 | 25 | 32 | 669 | 574 | 1 | 28 | 66 | | |

資料 各年農業センサス

(注) 平成2年については、販売農家のみについて記載

58 農 家 人 口

| 年 次 | 農 家 数 | 農 家 人 口 | | | | |
|----------|-------|---------|----------|----------|----------|----------|
| | | 総 数 | 男 | | 女 | |
| | | | 15 歳 以 下 | 16 歳 以 上 | 15 歳 以 下 | 16 歳 以 上 |
| 昭 和 45 年 | 3,350 | 16,141 | 1,961 | 5,619 | 1,972 | 6,589 |
| 50 | 2,995 | 13,619 | 1,400 | 5,788 | 1,419 | 5,012 |
| 55 | 2,649 | 11,636 | 1,079 | 4,427 | 1,087 | 5,043 |
| 60 | 2,491 | 10,492 | 941 | 4,027 | 961 | 4,563 |
| 平 成 2 年 | 1,797 | 7,357 | 557 | 2,903 | 591 | 3,306 |

資料 各年農業センサス

59 農 業 従 事 者 お よ び 農 業 就 業 人 口

農業従事者とは、調査日前1年間に自家農業に1日でも従事したことのある世帯員をいう。
 農業就業人口とは、調査日前1年間に自家農業のみに従事した世帯員および自家農業と兼業の双方に従事したが自家農業の従事日数の方が多い世帯員の合計をいう。

| 年 次 | 農 業 従 事 者 | | | 農 業 就 業 人 口 | | |
|----------|-----------|-------|-------|-------------|-------|-------|
| | 総 数 | 男 | 女 | 総 数 | 男 | 女 |
| 昭 和 45 年 | 9,658 | 4,522 | 5,136 | 5,804 | 1,723 | 4,081 |
| 50 | 8,122 | 3,927 | 4,195 | 4,662 | 1,440 | 3,222 |
| 55 | 6,988 | 3,541 | 3,447 | 4,031 | 1,303 | 2,728 |
| 60 | 6,248 | 3,155 | 3,093 | 3,713 | 1,301 | 2,412 |
| 平 成 2 年 | 4,430 | 2,262 | 2,168 | 2,900 | 1,104 | 1,796 |

資料 各年農業センサス

60 經 営 耕 地 面 積

(単位 アール)

| 年 次 | 耕 地 総面積 | 田 | | | | | 畑 | 樹 園 地 | | |
|----------|------------|---------|--------|--------|------------|--------------|--------|--------|--------|-------|
| | | 総面積 | 一毛田 | 二毛田 | 稲以外 の 田 | 作付しな かった田 | | 総面積 | 果樹園 | そ の 他 |
| | | | | | | | | | | |
| 昭 和 45 年 | 168,496 | 111,551 | 57,359 | 51,943 | 656 | 1,593 | 21,862 | 35,083 | 31,910 | 3,173 |
| 50 | 157,583 | 102,555 | 72,664 | 20,854 | 3,439 | 5,598 | 17,500 | 37,528 | 34,757 | 2,771 |
| 55 | 142,589 | 95,736 | 60,127 | 24,431 | 6,098 | 5,080 | 12,121 | 34,732 | 32,077 | 2,655 |
| 60 | 131,153 | 89,074 | 45,962 | 25,777 | 13,238 | 4,097 | 11,897 | 30,182 | 27,644 | 2,538 |
| 平 成 2 年 | 116,392 | 83,540 | 38,640 | 21,275 | 18,073 | 5,552 | 9,453 | 23,399 | 21,668 | 1,731 |

資料 各年農業センサス

61 借 入 耕 地 の ある 農 家 数 お よ び 借 入 耕 地 面 積

(単位 アール)

| 年 次 | 総 数 | | 田 | | 畑 ・ 樹 園 地 | |
|----------|---------|--------|-------|--------|-----------|-------|
| | 実 農 家 数 | 面 積 | 農 家 数 | 面 積 | 農 家 数 | 面 積 |
| 昭 和 45 年 | 1,323 | 22,780 | 1,130 | 18,365 | 460 | 4,415 |
| 50 | 870 | 14,979 | 734 | 13,083 | 261 | 1,896 |
| 55 | 528 | 12,086 | 469 | 11,066 | 130 | 1,020 |
| 60 | 507 | 14,164 | 434 | 13,088 | 142 | 1,076 |
| 平 成 2 年 | 511 | 19,722 | 460 | 18,577 | 124 | 1,145 |

資料 各年農業センサス

62 農 業 雇 用 労 働

その1 雇 用 労 働

ゆい、手間替とは、農家相互間の労力の等価交換をいう。

| 年 次 | 農 業 臨 時 雇 | | | ゆい、手間替 | | 手 伝 い | |
|----------|-----------|-------|--------|--------|-------|-------|-------|
| | 農 家 数 | 延 人 数 | | 農 家 数 | 延 人 数 | 農 家 数 | 延 人 数 |
| | | 男 | 女 | | | | |
| 昭 和 45 年 | 1,485 | 4,600 | 18,651 | 920 | 8,367 | 513 | 4,838 |
| 50 | 740 | 2,554 | 9,666 | 468 | 4,051 | 325 | 3,438 |
| 55 | 339 | 2,112 | 6,428 | 145 | 1,220 | 143 | 2,427 |
| 60 | 164 | 677 | 3,729 | 52 | 514 | 196 | 2,690 |
| 平 成 2 年 | 189 | 933 | 4,322 | 51 | 498 | 155 | 2,427 |

資料 各年農業センサス

その2 水稲作の作業を請負させた農家数と面積

昭和55年からは、稲刈りは、脱穀も含む。

平成2年は耕起に代かきも含む。

(単位 アール)

| 年 次 | 実農家数 | 耕 起 | | 代 か き | | 田 植 え | | 防 除 | | 稲 刈 り | |
|----------|-------|-------|--------|-------|--------|-------|--------|-----|-------|-------|--------|
| | | 農家数 | 面 積 | 農家数 | 面 積 | 農家数 | 面 積 | 農家数 | 面 積 | 農家数 | 面 積 |
| 昭 和 45 年 | 2,164 | 2,148 | 56,501 | 2,146 | 56,464 | 134 | 4,308 | ... | ... | 40 | 1,138 |
| 50 | 1,281 | 1,147 | 27,522 | 1,138 | 27,312 | 551 | 14,620 | 98 | 2,433 | 583 | 14,893 |
| 55 | 871 | 659 | 13,006 | 655 | 12,958 | 527 | 10,703 | 44 | 910 | 677 | 14,688 |
| 60 | 747 | 486 | 9,254 | 484 | 9,281 | 537 | 10,228 | 138 | 2,872 | 638 | 13,254 |
| 平 成 2 年 | 485 | 226 | 4,557 | ... | ... | 249 | 4,870 | 53 | 1,180 | 356 | 7,549 |

資料 各年農業センサス

その3 水稲作の作業を請負った農家数と面積

昭和55年からは、稲刈りは、脱穀も含む。

平成2年は耕起に代かきも含む。

(単位 アール)

| 年 次 | 実農家数 | 耕 起 | | 代 か き | | 田 植 え | | 防 除 | | 稲 刈 り | |
|----------|------|-----|-------|-------|-------|-------|-------|-----|-----|-------|-------|
| | | 農家数 | 面 積 | 農家数 | 面 積 | 農家数 | 面 積 | 農家数 | 面 積 | 農家数 | 面 積 |
| 昭 和 50 年 | 155 | 118 | 9,606 | 113 | 8,830 | 49 | 1,904 | ... | ... | 74 | 6,490 |
| 55 | 128 | 83 | 5,906 | ... | ... | 63 | 4,019 | ... | ... | 85 | 7,218 |
| 60 | 110 | 75 | 3,298 | 67 | 3,096 | 62 | 4,173 | 7 | 309 | 82 | 5,240 |
| 平 成 2 年 | 80 | 45 | 1,523 | ... | ... | 32 | 1,545 | 3 | 68 | 43 | 2,932 |

資料 各年農業センサス

63 農 用

その1 個人 有

| 年 次 | 動力耕うん機 | | 乗用型スピード | | 動力防除機 | | 米・麦用乾燥機 | | 動 力 |
|-------|---------|-------|---------|-----|-------|-------|---------|-------|-----|
| | 農用トラクター | | スプレヤー | | | | | | |
| | 実農家数 | 台 数 | 農家数 | 台 数 | 農家数 | 台 数 | 農家数 | 台 数 | 農家数 |
| 昭和45年 | 871 | 926 | ... | ... | 919 | 931 | 966 | 972 | 3 |
| 50 | 1,102 | 1,216 | 14 | 14 | 1,728 | 1,774 | 1,164 | 1,185 | 251 |
| 55 | 1,439 | 1,571 | 11 | 11 | 1,173 | 1,240 | 1,334 | 1,388 | 842 |
| 60 | 1,379 | 1,620 | 33 | 34 | 1,139 | 1,234 | 1,037 | 1,085 | 871 |
| 平成2年 | 1,219 | 1,509 | 32 | 33 | 733 | 794 | 724 | 775 | 782 |

資料 各年農業センサス

その2 共 有

| 年 次 | 動力耕うん機 | | 乗用型スピード | | 動力防除機 | | 動力田植機 | |
|-------|---------|-----|---------|-----|-------|-----|-------|-----|
| | 農用トラクター | | スプレヤー | | | | | |
| | 実農家数 | 農家数 | 農家数 | 農家数 | 農家数 | 農家数 | 農家数 | 農家数 |
| 昭和45年 | 98 | ... | ... | ... | 630 | ... | - | - |
| 50 | 109 | 9 | 9 | 9 | 354 | 98 | 98 | 98 |
| 55 | 76 | 6 | 6 | 6 | 113 | 137 | 137 | 137 |
| 60 | 83 | - | - | - | 83 | 125 | 125 | 125 |
| 平成2年 | 55 | 1 | 1 | 1 | 39 | 91 | 91 | 91 |

資料 各年農業センサス

64 家 畜 の 飼 養 頭 羽 数

ブロイラーの昭和45年は、飼養羽数であるが、昭和50年からは、出荷羽数である。

| 年 次 | 乳 用 牛 | 肉 用 牛 | ぶ た | ブロイラー | 採 卵 鶏 |
|-------|-------|-------|-------|---------|--------|
| 昭和45年 | 176 | 121 | 835 | 64,300 | 42,115 |
| 50 | 116 | 254 | 778 | 179,000 | 17,457 |
| 55 | 155 | 645 | 2,097 | 366,000 | 17,094 |
| 60 | 136 | 774 | 1,596 | 394,000 | 14,480 |
| 平成2年 | 151 | 461 | 550 | 148,000 | 7,500 |

資料 各年農業センサス

機 械
農 家 数 と 台 数

| 田 植 機 | バ イ ン ダ ー | | 自 脱 型 コ ン バ イ ン | | バ ル ク ク ー ラ ー | | ミ ル カ ー | | 農 用 ト ラ ッ ク | |
|-------|-----------|-------|-----------------|-------|---------------|-------|---------|-------|-------------|-------|
| | 台 数 | 農 家 数 | 台 数 | 農 家 数 | 台 数 | 農 家 数 | 台 数 | 農 家 数 | 台 数 | 農 家 数 |
| 3 | 73 | 73 | 30 | 30 | ... | ... | ... | ... | 414 | 421 |
| 252 | 469 | 469 | 128 | 128 | ... | ... | 6 | 7 | 463 | 477 |
| 849 | 562 | 564 | 505 | 508 | 1 | 8 | ... | ... | ... | ... |
| 882 | 312 | 312 | 642 | 643 | ... | ... | ... | ... | ... | ... |
| 787 | 212 | 212 | 647 | 647 | ... | ... | ... | ... | ... | ... |

農 家 数

| バ イ ン ダ ー | 自 脱 型 コ ン バ イ ン | 米 ・ 麦 用 乾 燥 機 | 農 用 ト ラ ッ ク |
|-----------|-----------------|---------------|-------------|
| 農 家 数 | 農 家 数 | 農 家 数 | 農 家 数 |
| 13 | 8 | 105 | - |
| 105 | 37 | 98 | 4 |
| 31 | 94 | 45 | ... |
| 24 | 76 | 44 | ... |
| 16 | 56 | 27 | ... |

65 農産物販売金額規模別農家数

| 販売金額 規 模 | 平 成 2 年 |
|---------------|---------|
| 総 数 | 1,144 |
| 販売なし | 59 |
| 50万円未満 | 484 |
| 50 ~ 100 | 257 |
| 100 ~ 150 | 97 |
| 150 ~ 200 | 68 |
| 200 ~ 300 | 54 |
| 300 ~ 500 | 57 |
| 500 ~ 700 | 31 |
| 700 ~ 1,000 | 15 |
| 1,000 ~ 1,500 | 11 |
| 1,500万円以上 | 11 |

資料 1990年世界農林業センサス

66 農産物販売収入1位の部門別農家数

| 農 産 物 部 門 | 昭 和 60 年 | 平 成 2 年 |
|--------------|----------|---------|
| 総 数 | 1,851 | 1,085 |
| 稲 作 類 | 1,106 | 672 |
| 麦 類 | 38 | 21 |
| 雑穀・こく・まめ・いも類 | 109 | 26 |
| 工業芸農作物類 | - | - |
| 施設園芸類 | 22 | 42 |
| 野菜類 | 89 | 25 |
| 果樹類 | 429 | 278 |
| その他の作物類 | 22 | 7 |
| 酪肉用農畜類 | 4 | 3 |
| 養豚 | 5 | 4 |
| 養鶏 | 12 | 2 |
| 養蚕 | 10 | 5 |
| その他の畜産 | 5 | - |
| 養蚕 | - | - |

資料 各年農業センサス

※自給的農家は集計対象外

67 農 畜 産 物 生 産 量

(単位 ヘクタール・トン)

| 種 別 | 昭和61年度 | | 昭和62年度 | | 昭和63年度 | | 平成元年度 | |
|-------------------|--------|----------|--------|----------|--------|----------|-------|----------|
| | 作付面積 | 生産量 | 作付面積 | 生産量 | 作付面積 | 生産量 | 作付面積 | 生産量 |
| 農 作 物 | | | | | | | | |
| 米 | 676 | 3,370 | 626 | 2,680 | 600 | 2,970 | 579 | 2,890 |
| 麦 類 | 376 | 1,080 | 366 | 1,020 | 375 | 1,210 | 336 | 1,190 |
| いも 類 | 43 | 662 | 33 | 481 | 32 | 437 | 29 | 438 |
| 雑穀,豆類 | 88 | 158 | 104 | 190 | 116 | 230 | 120 | 283 |
| そば | 88 | 2,480 | 82 | 2,410 | 84 | 2,509 | 80 | 3,156 |
| 果 物 | 420 | 7,787 | 398 | 7,812 | 394 | 7,394 | 380 | 7,562 |
| 工芸作物 (茶・なたね・い) | 10 | 20 | 6 | 15 | 6 | 15 | 6 | 31 |
| 畜 産 物 | | | | | | | | |
| 肉用牛 | - | 730頭 | - | 611頭 | - | 555頭 | - | 449頭 |
| 生乳 | - | 461k1 | - | 432k1 | - | 611k1 | - | 617k1 |
| 子ぶた | - | 2,085頭 | - | 2,430頭 | - | 1,890頭 | - | 2,220頭 |
| 肉ぶた | - | 2,042頭 | - | 1,728頭 | - | 2,730頭 | - | 3,100頭 |
| ブロイラー | - | 270,000羽 | - | 396,000羽 | - | 340,000羽 | - | 280,000羽 |
| 卵 | - | 191トン | - | 194トン | - | 192トン | - | 190トン |

資料 経済部農林水産課

68 農 地 転 用 状 況

(各年1月1日現在, 単位 アール)

| 年 次 | 農地面積 | 転 用 総 数 | | 公 共 施 設 | | 会 社 工 場 | | 住 宅 | | そ の 他 | |
|-------|---------|---------|-------|---------|-----|---------|-----|-----|-------|-------|-----|
| | | 件 数 | 面 積 | 件 数 | 面 積 | 件 数 | 面 積 | 件 数 | 面 積 | 件 数 | 面 積 |
| 昭和61年 | 149,472 | 254 | 1,251 | 37 | 152 | 15 | 135 | 171 | 715 | 31 | 249 |
| 62 | 148,143 | 247 | 1,329 | 54 | 81 | 24 | 112 | 132 | 878 | 37 | 258 |
| 63 | 146,849 | 293 | 1,294 | 54 | 165 | 12 | 68 | 209 | 960 | 18 | 101 |
| 平成元年 | 144,838 | 327 | 2,011 | 64 | 119 | 8 | 11 | 203 | 1,226 | 57 | 655 |
| 2 | 143,211 | 264 | 1,627 | 24 | 36 | 5 | 71 | 161 | 1,118 | 74 | 402 |

資料 農業委員会

69 所有山林がある林家数と山林面積

(単位 アール)

| 区 分 | 林 家 計 | | 農 家 林 家 | | 非 農 家 林 家 | |
|---------------|-------|--------|---------|--------|-----------|--------|
| | 戸 数 | 面 積 | 戸 数 | 面 積 | 戸 数 | 面 積 |
| 總 数 | 451 | 43,543 | 303 | 16,632 | 148 | 26,911 |
| 0.1~ 1.0ヘクタール | 383 | 10,710 | 271 | 7,183 | 112 | 3,527 |
| 1.0~ 5.0 | 59 | 11,494 | 29 | 5,321 | 30 | 6,173 |
| 5.0~ 10.0 | 3 | 1,631 | 1 | 500 | 2 | 1,131 |
| 10.0~ 20.0 | 3 | 5,286 | 1 | 1,628 | 2 | 3,658 |
| 20.0~ 30.0 | 1 | 2,000 | 1 | 2,000 | - | - |
| 30.0~ 50.0 | - | - | - | - | - | - |
| 50.0~ 100.0 | 2 | 12,422 | - | - | 2 | 12,422 |
| 100.0ヘクタール以上 | - | - | - | - | - | - |

資料 1990年世界農林業センサス

漁業センサス結果

第70表から第80表は、農林水産省所管の漁業センサス（指定統計第67号）の結果である。この調査は、わが国漁業の実態をは握し、漁業の基本的生産構造、就業構造および背景を明らかにするとともに、漁業構造の改善等水産行政施策の基礎資料を整備することを目的として5年ごとに11月1日現在で実施されている。

昭和53年の第6次漁業センサス、昭和58年の第7次漁業センサス、昭和63年の第8次漁業センサスの結果を掲げた。

70 漁業経営体の基本構成

(単位 隻・人・万円)

| 年次 | 経営体数 | 漁 船 | | | 最盛期の海上作業従事者 | | | 1経営体平均漁獲金額 |
|-------|------|------|-------|-----|-------------|-----|-------|------------|
| | | 無動力船 | 船外機付船 | 動力船 | 総数 | 家族 | 雇 用 者 | |
| 昭和53年 | 451 | 536 | 240 | 304 | 1,444 | 974 | 470 | 504 |
| 58 | 384 | 478 | 195 | 334 | 1,114 | 826 | 288 | 430 |
| 63 | 310 | 289 | 162 | 257 | 843 | 641 | 202 | 530 |

資料 各年漁業センサス

71 経営体階層別経営体数

| 年次 | 総数 | 漁船非使用 | 無動力船のみ | 動力船使用 | | | | のり養殖漁船使用 |
|-------|-----|-------|--------|-------|-----|-----|------|----------|
| | | | | 1トン未満 | 1～3 | 3～5 | 5～10 | |
| 昭和53年 | 451 | - | - | 40 | 17 | 45 | 7 | 342 |
| 58 | 384 | 5 | - | 29 | 24 | 33 | 10 | 283 |
| 63 | 310 | - | - | 20 | 6 | 34 | 6 | 244 |

資料 各年漁業センサス

72 経営組織別経営体数、専兼業別個人経営体数

| 年次 | 経営組織別経営体数 | | | 専・兼業別個人経営体数 | | | |
|-------|-----------|-----|----|-------------|------|------|------|
| | 総数 | 個人 | 共同 | 総数 | 漁業のみ | 漁業が主 | 漁業が従 |
| 昭和53年 | 451 | 451 | - | 451 | 221 | 155 | 75 |
| 58 | 384 | 373 | 11 | 373 | 185 | 122 | 66 |
| 63 | 310 | 303 | 7 | 303 | 139 | 123 | 41 |

資料 各年漁業センサス

73 最盛期の海上作業従事者構成別経営体数

| 年次 | 総数 | 家族従業者のみ | 雇 用 者 のみ | 家 族 と 雇 用 者 | | |
|-------|-----|---------|----------|----------------|-----------------|--------------------|
| | | | | 家族と雇 用 者 が 同 数 | 家族が雇 用 者 より 多 い | 雇 用 者 が 家 族 より 多 い |
| 昭和53年 | 451 | 275 | 2 | 55 | 67 | 52 |
| 58 | 384 | 251 | - | 48 | 49 | 36 |
| 63 | 310 | 222 | - | 29 | 38 | 21 |

資料 各年漁業センサス

74 主とする兼業種類別経営体数

その1 漁業を主とする経営体

| 年次 | 総数 | 自 営 業 | | 共 同 経 営 に 出 資 従 事 | 雇 わ れ | | |
|---------|-----|-------|-------|-------------------------|-------|--------|----|
| | | 農 業 | そ の 他 | | 漁業雇われ | 漁業外雇われ | |
| | | | | 常 雇 | | 臨時雇・日雇 | |
| 昭和 53 年 | 155 | 77 | 8 | ... | 1 | 55 | 53 |
| 58 | 122 | 53 | 12 | ... | 1 | 36 | 20 |
| 63 | 123 | 32 | 3 | 1 | - | 71 | 16 |

資料 各年漁業センサス

その2 漁業を従とする経営体

| 年次 | 総数 | 自 営 業 | | 共 同 経 営 に 出 資 従 事 | 雇 わ れ | | |
|---------|----|-------|-------|-------------------------|-------|--------|---|
| | | 農 業 | そ の 他 | | 漁業雇われ | 漁業外雇われ | |
| | | | | 常 雇 | | 臨時雇・日雇 | |
| 昭和 53 年 | 75 | 18 | 17 | ... | 9 | 47 | 9 |
| 58 | 66 | 4 | 33 | ... | 4 | 22 | 3 |
| 63 | 41 | 3 | 8 | 1 | - | 26 | 3 |

資料 各年漁業センサス

75 営んだ漁業種類別経営体数

| 年次 | 総数(実数) | 刺し網 | 釣り | はえ縄 | 採貝 | 採藻 | その他の 漁業 | のり養殖 |
|---------|--------|-----|-----|-----|-----|----|------------|------|
| 昭和 53 年 | 451 | 91 | 102 | 3 | 153 | 1 | 53 | 342 |
| 58 | 384 | 106 | 137 | - | 151 | 1 | 49 | 283 |
| 63 | 310 | 48 | 58 | - | 97 | - | 34 | 246 |

資料 各年漁業センサス

76 漁獲金額別経営体数

| 年次 | 総数 | 30万円 | 30 | 50 | 100 | 200 | 500 | 1,000万円 |
|---------|-----|------|---------|----------|----------|----------|------------|---------|
| | | 未満 | 〜 50 | 〜 100 | 〜 200 | 〜 500 | 〜 1,000 | 以 上 |
| 昭和 53 年 | 451 | 29 | 21 | 17 | 27 | 145 | 150 | 62 |
| 58 | 384 | 7 | 6 | 39 | 36 | 151 | 114 | 31 |
| 63 | 310 | 6 | 8 | 26 | 58 | 69 | 84 | 59 |

資料 各年漁業センサス

77 世帯の経済中心者の専業別経営体数（個人経営のみ）

| 年 次 | 総 数 | 経 済 的 中 心 者 が 自 営 漁 業 に 従 事 し ない | 経 済 的 中 心 者 が 自 営 漁 業 に 従 事 す る | | |
|---------|-----|-------------------------------------|---------------------------------|---------|---------|
| | | | 漁 業 の み | 漁 業 が 主 | 漁 業 が 従 |
| 昭和 53 年 | 451 | 6 | 276 | 104 | 65 |
| 58 | 373 | 11 | 233 | 97 | 32 |
| 63 | 303 | 5 | 213 | 60 | 25 |

資料 各年漁業センサス

78 自営・雇われ別漁業就業者数

(単位 人)

| 年 次 | 総 数 | 自 営 の み | 自 営 が 主 | 雇 わ れ が 主 | 雇 わ れ の み |
|---------|-----|---------|---------|-----------|-----------|
| 昭和 53 年 | 979 | 961 | 2 | 3 | 13 |
| 58 | 835 | 773 | 2 | 12 | 48 |
| 63 | 649 | 618 | 2 | 1 | 28 |

資料 各年漁業センサス

79 性別・年齢別漁業就業者数

(単位 人)

| 年 次 | 総 数 | 男 | | | | | | | 女 | | | | | | |
|---------|-----|-----|-----|-----|-----|-----|-----|-----|-----|-----|-----|-----|-----|-----|-----|
| | | 総 数 | 15~ | 20~ | 30~ | 40~ | 50~ | 60歳 | 総 数 | 15~ | 20~ | 30~ | 40~ | 50~ | 60歳 |
| | | | 19歳 | 29歳 | 39歳 | 49歳 | 59歳 | 以上 | | 19歳 | 29歳 | 39歳 | 49歳 | 59歳 | 以上 |
| 昭和 53 年 | 979 | 584 | 14 | 84 | 153 | 143 | 92 | 98 | 395 | 6 | 33 | 135 | 122 | 69 | 30 |
| 58 | 835 | 508 | 12 | 54 | 88 | 153 | 119 | 82 | 327 | 4 | 13 | 71 | 130 | 72 | 37 |
| 63 | 649 | 378 | 7 | 37 | 36 | 114 | 111 | 73 | 271 | - | 9 | 35 | 109 | 86 | 32 |

資料 各年漁業センサス

80 のり養殖面積規模別経営体数

| 年 次 | 総 数 | 500㎡ 未 満 | 500 } 1,000㎡ | 1,000 } 2,000㎡ | 2,000 } 3,000㎡ | 3,000 } 5,000㎡ | 5,000 } 10,000㎡ | 10,000㎡ 以 上 |
|---------|-----|-------------|-----------------|-------------------|-------------------|-------------------|--------------------|----------------|
| 昭和 53 年 | 342 | - | 1 | 10 | 11 | 77 | 218 | 25 |
| 58 | 283 | - | - | 11 | 8 | 36 | 176 | 52 |
| 63 | 246 | - | - | 1 | 19 | 66 | 131 | 29 |

資料 各年漁業センサス

6 鉾 業

81 三池鉾鉾区および埋蔵炭量

鉾区とは、鉾業権の登録を受けた一定の土地の区域をいう。

(各年3月末現在)

| 年次 | 鉾区数 | | | 鉾区面積(アール) | | | 埋蔵炭量 (千トン) | 既採炭量 (千トン) |
|-------|-----|----|-----|-----------|-----------|-----------|---------------|---------------|
| | 総数 | 稼行 | 未稼行 | 総数 | 稼行 | 未稼行 | | |
| 昭和62年 | 143 | 51 | 92 | 4,745,844 | 2,047,768 | 2,698,076 | 1,180,876 | 264,541 |
| 63 | 143 | 51 | 92 | 4,745,844 | 2,047,768 | 2,698,076 | 1,174,723 | 268,073 |
| 平成元年 | 143 | 51 | 92 | 4,745,844 | 2,047,768 | 2,698,076 | 1,169,284 | 271,189 |
| 2 | 144 | 54 | 90 | 4,770,152 | 2,086,625 | 2,683,527 | 1,164,909 | 273,700 |
| 3 | 144 | 55 | 89 | 4,770,152 | 2,119,249 | 2,650,903 | 1,161,277 | 275,842 |

資料 三井石炭鉾業(株)三池鉾業所

82 三池炭炭質

(各年3月末現在)

| 年次 | 種別 | 水分 (%) | 灰分 (%) | 揮発分 (%) | 固定炭素 (%) | 硫黄 (%) | 用途 | 性状 | カロリー |
|-------|-----|-----------|-----------|------------|-------------|-----------|-----|------|-------|
| 昭和62年 | 原料粉 | 1.6 | 8.6 | 42.6 | 47.2 | 2.0 | 原料炭 | 粘結膨張 | 7,690 |
| | 73粉 | 1.4 | 12.3 | 41.6 | 44.7 | 2.4 | 一般炭 | 粘結膨張 | 7,360 |
| | 60粉 | 1.5 | 26.9 | 35.4 | 36.2 | 3.0 | 一般炭 | 粘結膨張 | 6,080 |
| 63 | 原料粉 | 1.7 | 8.6 | 42.5 | 47.2 | 1.8 | 原料炭 | 粘結膨張 | 7,690 |
| | 73粉 | 1.6 | 12.2 | 41.5 | 44.7 | 2.2 | 一般炭 | 粘結膨張 | 7,370 |
| | 60粉 | 1.8 | 25.3 | 36.0 | 36.9 | 2.7 | 一般炭 | 粘結膨張 | 6,130 |
| 平成元年 | 原料粉 | 1.9 | 8.5 | 41.9 | 47.7 | 1.4 | 原料炭 | 粘結膨張 | 7,690 |
| | 73粉 | 1.9 | 12.1 | 40.8 | 45.2 | 1.5 | 一般炭 | 粘結膨張 | 7,360 |
| | 60粉 | 2.1 | 25.6 | 34.9 | 37.4 | 2.0 | 一般炭 | 粘結膨張 | 6,110 |
| 2 | 70粉 | 2.0 | 13.4 | 40.0 | 44.6 | 1.4 | 一般炭 | 粘結膨張 | 7,120 |
| | 65粉 | 1.8 | 17.9 | 38.2 | 42.1 | 1.7 | 一般炭 | 粘結膨張 | 6,640 |
| | 60粉 | 1.9 | 24.6 | 35.5 | 38.0 | 2.2 | 一般炭 | 粘結膨張 | 6,130 |
| 3 | 70粉 | 1.8 | 13.0 | 40.8 | 44.4 | 1.1 | 一般炭 | 粘結膨張 | 7,310 |
| | 65粉 | 1.9 | 20.3 | 37.1 | 40.7 | 1.5 | 一般炭 | 粘結膨張 | 6,590 |
| | 60粉 | 2.1 | 26.2 | 34.2 | 37.5 | 1.7 | 一般炭 | 粘結膨張 | 6,050 |

資料 三井石炭鉾業(株)三池鉾業所

83 三池鉱別出炭量

(単位 トン)

| 年 月 | 総 数 | 三 池 鉱 | | |
|----------|-----------|-----------|-----------|-----------|
| | | 第 一 鉱 | | 第 二 鉱 |
| | | 四 山 鉱 | 三 川 鉱 | |
| 昭 和 61 年 | 4,528,354 | 1,634,493 | 1,392,026 | 1,501,835 |
| 62 | 3,528,662 | | 2,201,028 | 1,327,634 |
| 63 | 3,218,770 | | 1,795,228 | 1,423,542 |
| 平 成 元 年 | 2,597,344 | | 842,008 | 724,389 |
| 2 | 2,303,301 | | | 2,303,301 |
| 2 年 1 月 | 212,255 | | | 212,255 |
| 2 | 209,179 | | | 209,179 |
| 3 | 224,362 | | | 224,362 |
| 4 | 120,077 | | | 120,077 |
| 5 | 171,677 | | | 171,677 |
| 6 | 240,738 | | | 240,738 |
| 7 | 231,992 | | | 231,992 |
| 8 | 209,258 | | | 209,258 |
| 9 | 246,387 | | | 246,387 |
| 10 | 169,205 | | | 169,205 |
| 11 | 117,796 | | | 117,796 |
| 12 | 150,375 | | | 150,375 |

資料 三井石炭鉱業㈱三池鉱業所

- 1)昭和62年10月1日、四山鉱を三川鉱に組織統合して「第一鉱」に、有明鉱を「第二鉱」と改称する。
- 2)平成元年10月1日、第一鉱、第二鉱を三池鉱として統合し一鉱体制となる。

84 全 国 ・ 九 州 出 炭 量

この表は、全国・九州の出炭量と前表の三池鉱分を年度別に組替えて掲げたものである。

(単位 千トン・%)

| 年 度 | 全 国 | 九 州 | | 三 池 鉱 業 所 | |
|------------|--------|-------|---------|-----------|---------|
| | 出 炭 量 | 出 炭 量 | 対 全 国 比 | 出 炭 量 | 対 全 国 比 |
| 昭 和 61 年 度 | 15,200 | 5,907 | 38.9 | 4,142 | 27.3 |
| 62 | 12,575 | 4,884 | 38.8 | 3,532 | 28.1 |
| 63 | 11,102 | 4,323 | 38.9 | 3,122 | 28.1 |
| 平 成 元 年 度 | 9,635 | 3,693 | 38.3 | 2,511 | 26.1 |
| 2 | 7,980 | 3,342 | 41.9 | 2,142 | 26.8 |

資料 日本石炭協会九州支部

7 製 造 業

第85表から第88表は、通商産業省所管の工業統計調査（指定統計第10号）の結果である。この調査は、集計結果である。調査は、日本標準産業分類の大分類F－製造業に属するすべての事業所（国および公共は、従業者30人以上の事業所、乙調査は、従業者29人以下の事業所、丙調査は、事業所2以上を営営する）

※ 昭和61, 62年, 平成元年調査では、製造業に属する事業所のうち、従業者3人以下の事業所の一部

85 製 造 業

| 年 次 | 事 業 所 数 | | | | 従 業 者 数 | | | | | |
|--------------|---------|-----|--------------|-----|---------|-------|-------|-------|----------------|--|
| | 総 数 | 会 社 | 組合その 他の法人 | 個 人 | 総 数 | | | 常用労働者 | 個人事業主 家族従業者 | |
| | | | | | 総 数 | 男 | 女 | | | |
| 昭 和 60 年 | 235 | 142 | 3 | 90 | 9,148 | 6,602 | 2,546 | 8,971 | 177 | |
| 61 | 249 | 156 | 3 | 90 | 9,103 | 6,424 | 2,679 | X | X | |
| 62 | 241 | 155 | 3 | 83 | 8,405 | 5,691 | 2,714 | X | X | |
| 63 | 252 | 168 | 3 | 81 | 8,627 | 5,844 | 2,783 | 8,489 | 138 | |
| 平 成 元 年 | 245 | 171 | 4 | 70 | 9,086 | 6,188 | 2,898 | 8,978 | 108 | |
| (産業中分類別) | | | | | | | | | | |
| 12~13食 料 品 | 65 | 39 | 4 | 22 | 1,311 | 523 | 788 | 1,273 | 38 | |
| 14 織 維 | 4 | 2 | - | 2 | 53 | 16 | 37 | X | X | |
| 15 衣 服 | 21 | 17 | - | 4 | 832 | 114 | 718 | 828 | 4 | |
| 16 木 材 | 2 | 1 | - | 1 | X | X | X | X | X | |
| 17 家 具 | 12 | 3 | - | 9 | 84 | 64 | 20 | 70 | 14 | |
| 18 パルプ・紙 | 3 | 1 | - | 2 | X | X | X | X | X | |
| 19 出版・印刷 | 22 | 10 | - | 12 | 348 | 231 | 117 | X | X | |
| 20 化 学 | 16 | 15 | - | 1 | 1,997 | 1,828 | 169 | 1,997 | - | |
| 21 石 油・石 炭 | 1 | 1 | - | - | X | X | X | X | - | |
| 22 プラスチック | 9 | 8 | - | 1 | 182 | 113 | 69 | 182 | - | |
| 23 ゴ ム | - | - | - | - | - | - | - | - | - | |
| 24 な め し か わ | - | - | - | - | - | - | - | - | - | |
| 25 窯 業・土 石 | 10 | 9 | - | 1 | 340 | 304 | 36 | X | X | |
| 26 鉄 鋼 | 4 | 4 | - | - | 163 | 117 | 46 | X | X | |
| 27 非 鉄 金 属 | 7 | 5 | - | 2 | 741 | 544 | 197 | X | X | |
| 28 金 属 製 品 | 27 | 22 | - | 5 | 574 | 478 | 96 | 567 | 7 | |
| 29 一 般 機 械 | 20 | 17 | - | 3 | 1,286 | 1,170 | 116 | 1,278 | 8 | |
| 30 電 気 機 械 | 7 | 7 | - | - | 723 | 439 | 284 | X | X | |
| 31 輸 送 機 械 | 2 | 2 | - | - | X | X | X | X | - | |
| 32 精 密 機 械 | 2 | 1 | - | 1 | X | X | X | X | X | |
| 34 そ の 他 | 11 | 7 | - | 4 | 228 | 73 | 155 | 221 | 7 | |
| (従業者規模別) | | | | | | | | | | |
| a 4~ 9 | 108 | 50 | 2 | 56 | 702 | 363 | 339 | 615 | 87 | |
| b 10~ 19 | 46 | 37 | - | 9 | 676 | 383 | 293 | 660 | 16 | |
| c 20~ 29 | 35 | 30 | 1 | 4 | 816 | 460 | 356 | 811 | 5 | |
| d 30~ 49 | 15 | 14 | 1 | - | 603 | 421 | 182 | 603 | - | |
| e 50~ 99 | 22 | 22 | - | - | 1,647 | 1,015 | 632 | 1,647 | - | |
| f 100~199 | 12 | 11 | - | 1 | 1,780 | 1,037 | 743 | 1,780 | - | |
| g 200人以上 | 7 | 7 | - | - | 2,862 | 2,509 | 353 | 2,862 | - | |

工業活動の実態を明らかにすることを目的に毎年12月31日現在で実施されている。以下は、その本市独自企業体に属するものを除く)について行なわれる。調査の種類は、甲・乙・丙の調査にわかれるが甲調査企業の本社、本店であって、この集計には、丙調査は除かれる。
を乙調査の対象から除いたので、本表では、従業者4人以上の事業所について集計している。

の 概 況 (総 括 表)

(単位 万円)

| 現金給与総額 | 原材料等 使用総額 | 製 造 品 出 荷 額 等 | | | | 内国消費税額 | 年次種別 |
|------------------|-------------------|-------------------|-------------------|----------------|----------------|--------|-------|
| | | 総 額 | 製造品出荷額 | 加工賃収入額 | 修理料収入額 | | |
| 2,840,983 | 14,343,361 | 22,851,047 | 22,386,662 | 421,866 | 42,519 | - | 60 |
| 2,942,964 | 12,835,505 | 19,715,182 | 18,989,183 | 671,001 | 54,998 | - | 61 |
| 3,101,684 | 10,313,634 | 18,312,334 | 17,547,471 | 700,105 | 64,758 | 586 | 62 |
| 2,650,964 | 12,107,316 | 21,053,270 | 20,215,029 | 738,983 | 99,258 | 540 | 63 |
| 3,001,424 | 12,552,623 | 20,869,310 | 20,010,674 | 733,637 | 124,999 | - | 平成元年 |
| | | | | | | | (産業) |
| 287,301 | 1,094,882 | 1,818,204 | 1,810,593 | 7,611 | - | - | 12~13 |
| 9,476 | 20,567 | 36,676 | 28,085 | 8,591 | - | - | 14 |
| 142,286 | 320,677 | 543,012 | 433,392 | 109,591 | 29 | - | 15 |
| X | X | X | X | X | - | - | 16 |
| 16,012 | 29,502 | 59,085 | 57,585 | 1,500 | - | - | 17 |
| X | X | X | X | X | - | - | 18 |
| 91,081 | 85,637 | 272,621 | 265,579 | 7,042 | - | - | 19 |
| 993,965 | 4,787,811 | 9,269,474 | 9,244,457 | 25,017 | - | - | 20 |
| X | X | X | X | - | - | - | 21 |
| 44,228 | 125,298 | 188,015 | 182,656 | 5,359 | - | - | 22 |
| - | - | - | - | - | - | - | 23 |
| - | - | - | - | - | - | - | 24 |
| 156,414 | 273,736 | 503,178 | 498,362 | 4,816 | - | - | 25 |
| 37,463 | 13,285 | 77,242 | 42,205 | 35,037 | - | - | 26 |
| 260,523 | 1,695,282 | 2,070,227 | 1,764,745 | 305,482 | - | - | 27 |
| 186,599 | 799,513 | 1,133,982 | 980,841 | 146,301 | 6,840 | - | 28 |
| 511,248 | 2,710,641 | 3,711,375 | 3,605,684 | 38,323 | 67,368 | - | 29 |
| 167,063 | 319,111 | 652,021 | 574,010 | 29,684 | 48,327 | - | 30 |
| X | X | X | X | X | X | - | 31 |
| X | X | X | X | X | X | - | 32 |
| 33,610 | 65,352 | 118,798 | 116,851 | 1,937 | 10 | - | 34 |
| | | | | | | | (規模) |
| 133,333 | 218,716 | 497,150 | 412,512 | 77,746 | 6,892 | - | a |
| 170,704 | 646,377 | 1,296,719 | 1,220,919 | 74,834 | 966 | - | b |
| 204,970 | 356,263 | 784,141 | 690,520 | 92,841 | 780 | - | c |
| 179,348 | 734,295 | 940,190 | 903,452 | 36,738 | - | - | d |
| 471,038 | 2,737,593 | 3,852,639 | 3,752,120 | 31,885 | 68,634 | - | e |
| 559,730 | 1,825,044 | 2,987,258 | 2,857,469 | 129,789 | - | - | f |
| 1,282,301 | 6,034,335 | 10,511,213 | 10,173,682 | 289,804 | 47,727 | - | g |

この表は、平成元年工業統計調査の本市独自集計結果のうち、甲調査、

その1 事 業 所 数

(甲調査)

| 種 別 | 事 業 所 数 | | | | 従 | | |
|--------------|---------|-----|------------------|-----|-------|-------|-------|
| | 総 数 | 会 社 | 組 合 其 他 の 法 人 | 個 人 | 数 | | |
| | | | | | 総 数 | 男 | 女 |
| 総 数 | 56 | 54 | 1 | 1 | 6,892 | 4,982 | 1,910 |
| (産業中分類別) | | | | | | | |
| 12~13食 料 品 | 8 | 7 | 1 | - | 613 | 274 | 339 |
| 14 織 維 | - | - | - | - | - | - | - |
| 15 衣 服 | 6 | 6 | - | - | 621 | 76 | 545 |
| 16 木 材 | - | - | - | - | - | - | - |
| 17 家 具 | - | - | - | - | - | - | - |
| 18 パルプ・紙 | - | - | - | - | - | - | - |
| 19 出 版 ・ 印 刷 | 2 | 2 | - | - | X | X | X |
| 20 化 学 | 7 | 6 | - | 1 | 1,852 | 1,714 | 138 |
| 21 石 油 ・ 石 炭 | 1 | 1 | - | - | X | X | X |
| 22 プラスチック | 3 | 3 | - | - | 132 | 86 | 46 |
| 23 ゴ ム | - | - | - | - | - | - | - |
| 24 な め し か わ | - | - | - | - | - | - | - |
| 25 窯 業 ・ 土 石 | 2 | 2 | - | - | X | X | X |
| 26 鉄 鋼 | 1 | 1 | - | - | X | X | X |
| 27 非 鉄 金 属 | 4 | 4 | - | - | 708 | 517 | 191 |
| 28 金 属 製 品 | 6 | 6 | - | - | 335 | 285 | 50 |
| 29 一 般 機 械 | 5 | 5 | - | - | 1,116 | 1,029 | 87 |
| 30 電 気 機 械 | 6 | 6 | - | - | X | X | X |
| 31 輸 送 機 械 | 2 | 2 | - | - | X | X | X |
| 32 精 密 機 械 | - | - | - | - | - | - | - |
| 34 そ の 他 | 3 | 3 | - | - | 164 | 32 | 132 |
| (従業者規模別) | | | | | | | |
| a 30~49 | 15 | 14 | 1 | - | 603 | 421 | 182 |
| b 50~99 | 22 | 22 | - | - | 1,647 | 1,015 | 632 |
| c 100~199 | 12 | 11 | - | 1 | 1,780 | 1,037 | 743 |
| d 200人以上 | 7 | 7 | - | - | 2,862 | 2,509 | 353 |

以 上 の 事 業 所

すなわち従業者30人以上の事業所について掲げたものである。

お よ び 従 業 者 数

| 業 者 数 | | | | | | 常用労働者の 年間延人員 | 種 別 |
|-------------|---|---|-----------|-------|-------|-----------------|---------------|
| 個人事業主・家族従業者 | | | 常 用 労 働 者 | | | | |
| 総 数 | 男 | 女 | 総 数 | 男 | 女 | | |
| - | - | - | 6,892 | 4,982 | 1,910 | 81,961 | 総 数 |
| - | - | - | 613 | 274 | 339 | 7,428 | (産業) 12~13 |
| - | - | - | - | - | - | - | 14 |
| - | - | - | 621 | 76 | 545 | 7,394 | 15 |
| - | - | - | - | - | - | - | 16 |
| - | - | - | - | - | - | - | 17 |
| - | - | - | - | - | - | - | 18 |
| - | - | - | X | X | X | X | 19 |
| - | - | - | 1,852 | 1,714 | 138 | 22,231 | 20 |
| - | - | - | X | X | X | X | 21 |
| - | - | - | 132 | 86 | 46 | 1,553 | 22 |
| - | - | - | - | - | - | - | 23 |
| - | - | - | - | - | - | - | 24 |
| - | - | - | X | X | X | X | 25 |
| - | - | - | X | X | X | X | 26 |
| - | - | - | 708 | 517 | 191 | 7,894 | 27 |
| - | - | - | 335 | 285 | 50 | 4,047 | 28 |
| - | - | - | 1,116 | 1,029 | 87 | 13,494 | 29 |
| - | - | - | X | X | X | X | 30 |
| - | - | - | X | X | X | X | 31 |
| - | - | - | - | - | - | - | 32 |
| - | - | - | 164 | 32 | 132 | 1,863 | 34 |
| - | - | - | 603 | 421 | 182 | 7,289 | (規模) a |
| - | - | - | 1,647 | 1,015 | 632 | 18,996 | b |
| - | - | - | 1,780 | 1,037 | 743 | 21,216 | c |
| - | - | - | 2,862 | 2,509 | 353 | 34,460 | d |

88 従 業 者 30 人

その2 現 金 支 出 額

(甲調査)

| 種 別 | 支出総額 (A + B) | 現 金 給 与 (A) | | | 原 材 料 等 使 用 総 | | | |
|------------|-----------------|-------------|-----------|--------|---------------|-----------|---------|---------|
| | | 総 額 | 常用労働者 | そ の 他 | 総 額 | 原 材 料 | 燃 料 | 電 力 |
| 總 数 | 13,823,684 | 2,492,417 | 2,439,925 | 52,492 | 11,331,267 | 9,076,118 | 336,947 | 714,815 |
| (産業中分類別) | | | | | | | | |
| 12~13食 料 品 | 990,823 | 150,480 | 149,828 | 652 | 840,343 | 811,868 | 14,622 | 12,452 |
| 14 織 維 | - | - | - | - | - | - | - | - |
| 15 衣 服 | 412,766 | 111,151 | 107,699 | 3,452 | 301,615 | 212,349 | 1,431 | 2,776 |
| 16 木 材 | - | - | - | - | - | - | - | - |
| 17 家 具 | - | - | - | - | - | - | - | - |
| 18 パルプ・紙 | - | - | - | - | - | - | - | - |
| 19 出版・印刷 | X | X | X | X | X | X | X | X |
| 20 化 学 | 5,239,521 | 930,595 | 914,766 | 15,829 | 4,308,926 | 3,381,131 | 236,565 | 565,192 |
| 21 石油・石炭 | X | X | X | X | X | X | - | X |
| 22 プラスチック | 144,159 | 33,333 | 31,313 | 2,020 | 110,826 | 100,263 | 532 | 6,352 |
| 23 ゴ ム | - | - | - | - | - | - | - | - |
| 24 なめしかわ | - | - | - | - | - | - | - | - |
| 25 窯業・土石 | X | X | X | X | X | X | X | X |
| 26 鉄 鋼 | X | X | X | - | - | - | - | - |
| 27 非鉄金属 | 1,936,799 | 252,000 | 249,470 | 2,530 | 1,684,799 | 1,490,196 | 54,313 | 76,969 |
| 28 金属製品 | 758,732 | 120,672 | 118,631 | 2,041 | 638,060 | 376,178 | 9,407 | 8,176 |
| 29 一般機械 | 3,122,336 | 457,274 | 434,642 | 22,632 | 2,665,062 | 2,042,690 | 4,048 | 17,702 |
| 30 電気機械 | X | X | X | X | X | X | X | X |
| 31 輸送機械 | X | X | X | X | X | X | X | X |
| 32 精密機械 | - | - | - | - | - | - | - | - |
| 34 そ の 他 | 78,989 | 25,063 | 25,047 | 16 | 53,926 | 45,406 | 388 | 155 |
| (従業者規模別) | | | | | | | | |
| a 30~49 | 913,643 | 179,348 | 175,356 | 3,992 | 734,295 | 609,017 | 11,046 | 11,919 |
| b 50~99 | 3,208,631 | 471,038 | 465,295 | 5,743 | 2,737,593 | 2,546,401 | 58,295 | 71,286 |
| c 100~199 | 2,384,774 | 559,730 | 548,485 | 11,245 | 1,825,044 | 1,439,111 | 25,860 | 62,925 |
| d 200人以上 | 7,316,636 | 1,282,301 | 1,250,789 | 31,512 | 6,034,335 | 4,481,589 | 241,746 | 568,685 |

以 上 の 事 業 所 (つ づ き)

お よ び 有 形 固 定 資 産

(単位 万円)

| 額 (B) | 有 形 固 定 資 産 | | | | | | | 減 価 償 却 額 | 種 別 | |
|-----------|--------------|--------------|-----------|--------------------|-----------|-----------|---------|--------------|---------------|-------|
| | 委 託 生 産 費 | 年 初 現 在 高 | 取 得 額 | | | 建 設 仮 勘 定 | | | | 除 却 額 |
| | | | 総 額 | 建 物 , 機 械 そ の 他 | 土 地 | 増 加 額 | 減 少 額 | | | |
| 1,203,387 | 7,463,674 | 1,381,365 | 1,272,285 | 109,080 | 1,171,766 | 1,147,896 | 128,672 | 843,585 | 総 数 | |
| 1,401 | 258,678 | 23,572 | 23,572 | - | 2,807 | - | 5,238 | 32,202 | (産業) 12~13 | |
| - | - | - | - | - | - | - | - | - | 14 | |
| 85,059 | 50,655 | 7,718 | 7,718 | - | - | - | 94 | 5,695 | 15 | |
| - | - | - | - | - | - | - | - | - | 16 | |
| - | - | - | - | - | - | - | - | - | 17 | |
| - | - | - | - | - | - | - | - | - | 18 | |
| X | X | X | X | - | X | X | X | X | 19 | |
| 126,038 | 4,273,716 | 1,019,711 | 934,672 | 85,039 | 1,018,886 | 957,763 | 66,383 | 578,099 | 20 | |
| - | X | - | - | - | - | - | X | X | 21 | |
| 3,679 | 30,229 | 8,051 | 8,051 | - | - | - | 82 | 8,687 | 22 | |
| - | - | - | - | - | - | - | - | - | 23 | |
| - | - | - | - | - | - | - | - | - | 24 | |
| X | X | X | X | - | X | X | X | X | 25 | |
| - | X | - | - | - | - | - | - | X | 26 | |
| 63,321 | 430,191 | 117,514 | 106,158 | 11,356 | 69,580 | 100,429 | - | 52,171 | 27 | |
| 244,299 | 154,143 | 7,174 | 6,450 | 724 | - | - | 2,876 | 10,815 | 28 | |
| 600,622 | 1,352,169 | 75,555 | 70,438 | 5,117 | 48,637 | 48,516 | 24,273 | 66,569 | 29 | |
| X | X | X | X | X | - | - | X | X | 30 | |
| X | X | X | X | X | - | - | - | X | 31 | |
| - | - | - | - | - | - | - | - | - | 32 | |
| 7,977 | 15,944 | 732 | 732 | - | - | - | 38 | 1,253 | 34 | |
| 102,313 | 231,150 | 30,321 | 29,597 | 724 | 520 | - | 5,667 | 32,763 | (規模) a | |
| 61,611 | 1,252,442 | 92,837 | 81,237 | 11,600 | 11,508 | 9,296 | 11,017 | 157,197 | b | |
| 297,148 | 877,602 | 284,926 | 278,326 | 6,600 | 188,040 | 241,728 | 24,653 | 99,826 | c | |
| 742,315 | 5,102,480 | 973,281 | 883,125 | 90,156 | 971,698 | 896,872 | 87,335 | 553,799 | d | |

88 従 業 者 30 人

その3 製 造 品 出 荷

(甲調査)

| 種 別 | 生 産 額 | 製 造 品 出 荷 額 等 | | | | 内国消費税額 |
|--------------|------------|---------------|------------|---------|---------|--------|
| | | 総 額 | 製造品出荷額 | 加工賃収入額 | 修理料収入額 | |
| 総 数 | 18,477,900 | 18,291,300 | 17,686,723 | 488,216 | 116,361 | - |
| (産業中分類別) | | | | | | |
| 12~13食 料 品 | 1,298,192 | 1,296,868 | 1,296,201 | 667 | - | - |
| 14 織 維 | - | - | - | - | - | - |
| 15 衣 服 | 470,223 | 471,315 | 392,813 | 78,502 | - | - |
| 16 木 材 | - | - | - | - | - | - |
| 17 家 具 | - | - | - | - | - | - |
| 18 パルプ・紙 | - | - | - | - | - | - |
| 19 出 版 ・ 印 刷 | X | X | X | X | - | - |
| 20 化 学 | 8,542,607 | 8,394,410 | 8,369,393 | 25,017 | - | - |
| 21 石 油 ・ 石 炭 | X | X | X | - | X | - |
| 22 プラスチック | 96,023 | 94,407 | 94,407 | - | - | - |
| 23 ゴ ム | - | - | - | - | - | - |
| 24 な め し か わ | - | - | - | - | - | - |
| 25 窯 業 ・ 土 石 | X | X | X | X | - | - |
| 26 鉄 鋼 | X | X | - | X | X | - |
| 27 非 鉄 金 属 | 2,078,353 | 2,041,167 | 1,751,363 | 289,804 | - | - |
| 28 金 属 製 品 | 845,355 | 810,865 | 792,694 | 11,331 | 6,840 | - |
| 29 一 般 機 械 | 3,540,875 | 3,572,017 | 3,497,792 | 12,431 | 61,794 | - |
| 30 電 気 機 械 | X | X | X | X | X | - |
| 31 輸 送 機 械 | X | X | X | X | X | - |
| 32 精 密 機 械 | - | - | - | - | - | - |
| 34 そ の 他 | 86,057 | 86,301 | 86,301 | - | - | - |
| (従業者規模別) | | | | | | |
| a 30~ 49 | 949,474 | 940,190 | 903,452 | 36,738 | - | - |
| b 50~ 99 | 3,867,434 | 3,852,639 | 3,752,120 | 31,885 | 68,634 | - |
| c 100~199 | 3,052,991 | 2,987,258 | 2,857,469 | 129,789 | - | - |
| d 200人以上 | 10,608,001 | 10,511,213 | 10,173,682 | 289,804 | 47,727 | - |

以 上 の 事 業 所 (つ づ き)

額 等

(単位 万円)

| 在 庫 額 | | | | | | 付加価値額 | 種 別 |
|---------|-----------|-----------|---------|----------|---------|-----------|-------|
| 製 造 品 | | 半製品および仕掛品 | | 原材料および燃料 | | | |
| 年 初 | 年 末 | 年 初 | 年 末 | 年 初 | 年 末 | | |
| 943,536 | 1,170,104 | 998,432 | 958,464 | 803,242 | 958,790 | 6,233,864 | 総 数 |
| | | | | | | | (産業) |
| 5,906 | 6,739 | 982 | 1,473 | 41,835 | 40,777 | 418,732 | 12~13 |
| - | - | - | - | - | - | - | 14 |
| 6,377 | 5,568 | 7,060 | 6,777 | 21,396 | 18,346 | 159,718 | 15 |
| - | - | - | - | - | - | - | 16 |
| - | - | - | - | - | - | - | 17 |
| - | - | - | - | - | - | - | 18 |
| X | X | X | X | X | X | X | 19 |
| 727,077 | 949,701 | 325,151 | 250,724 | 425,332 | 518,539 | 3,630,797 | 20 |
| X | X | - | - | X | X | X | 21 |
| 2,303 | 3,714 | 44 | 249 | 2,094 | 2,969 | △ 24,624 | 22 |
| - | - | - | - | - | - | - | 23 |
| - | - | - | - | - | - | - | 24 |
| X | X | X | X | X | X | X | 25 |
| - | - | - | - | - | - | X | 26 |
| 131,549 | 151,574 | 82,275 | 99,436 | 211,762 | 294,136 | 337,673 | 27 |
| 410 | 314 | 59,221 | 93,807 | 23,600 | 20,193 | 194,320 | 28 |
| 7,875 | 7,370 | 484,374 | 453,737 | 29,305 | 23,062 | 791,714 | 29 |
| X | X | X | X | X | X | X | 30 |
| X | X | X | X | X | X | X | 31 |
| - | - | - | - | - | - | - | 32 |
| 608 | 530 | 1,453 | 1,287 | 9,914 | 2,109 | 30,495 | 34 |
| | | | | | | | (規模) |
| 7,698 | 9,178 | 27,136 | 34,940 | 36,132 | 25,700 | 178,939 | a |
| 140,087 | 136,886 | 52,665 | 70,661 | 222,830 | 157,267 | 958,969 | b |
| 178,686 | 301,451 | 237,973 | 180,941 | 181,823 | 327,344 | 1,112,046 | c |
| 617,065 | 722,589 | 680,658 | 671,922 | 362,457 | 448,479 | 3,983,910 | d |

87 従 業 者 4 ~ 29

この表は、平成元年工業統計調査結果から、乙調査すなわち

| 種 別 | 事 業 所 数 | | | | 従 業 者 | | | | | |
|-----------|---------|-----|----------------|------------|-------|-------|-----|-----------|-----------------|----|
| | 総 数 | 会 社 | 組 合 他 の 法 人 | そ の 個 人 | 総 数 | 男 | 女 | 個 人 事 業 主 | お よ び 家 族 従 業 者 | 男 |
| 總 数 | 189 | 117 | 3 | 69 | 2,194 | 1,206 | 988 | 108 | 63 | 45 |
| (産業中分類別) | | | | | | | | | | |
| 12~13 食料 | 57 | 32 | 3 | 22 | 698 | 249 | 449 | 38 | 20 | 18 |
| 14 繊維 | 4 | 2 | - | 2 | 53 | 16 | 37 | X | X | X |
| 15 衣 | 15 | 11 | - | 4 | 211 | 38 | 173 | 4 | 2 | 2 |
| 16 木家 | 2 | 1 | - | 1 | X | X | X | X | X | - |
| 17 家 | 12 | 3 | - | 9 | 84 | 64 | 20 | 14 | 8 | 6 |
| 18 パルプ・印刷 | 3 | 1 | - | 2 | X | X | X | X | X | X |
| 19 出版 | 20 | 8 | - | 12 | X | X | X | X | X | X |
| 20 化学 | 9 | 9 | - | - | 145 | 114 | 31 | - | - | - |
| 21 石油 | - | - | - | - | - | - | - | - | - | - |
| 22 プラスチック | 6 | 5 | - | 1 | 50 | 27 | 23 | - | - | - |
| 23 プラスチック | - | - | - | - | - | - | - | - | - | - |
| 24 なめし | - | - | - | - | - | - | - | - | - | - |
| 25 窯業 | 8 | 7 | - | 1 | X | X | X | X | X | X |
| 26 鉄 | 3 | 3 | - | - | X | X | X | X | X | - |
| 27 非金属 | 3 | 1 | - | 2 | 33 | 27 | 6 | X | X | X |
| 28 金 | 21 | 16 | - | 5 | 239 | 193 | 46 | 7 | 5 | 2 |
| 29 一般機械 | 15 | 12 | - | 3 | 170 | 141 | 29 | 8 | 4 | 4 |
| 30 電気機械 | 1 | 1 | - | - | X | X | X | X | X | - |
| 31 輸送機械 | - | - | - | - | - | - | - | - | - | - |
| 32 精密機械 | 2 | 1 | - | 1 | X | X | X | X | X | - |
| 34 その他 | 8 | 4 | - | 4 | 64 | 41 | 23 | 7 | 4 | 3 |
| (従業者規模別) | | | | | | | | | | |
| a 4~9人 | 108 | 50 | 2 | 56 | 702 | 363 | 339 | 87 | 50 | 37 |
| b 10~19人 | 46 | 37 | - | 9 | 676 | 383 | 293 | 16 | 10 | 6 |
| c 20~29人 | 35 | 30 | 1 | 4 | 816 | 460 | 356 | 5 | 3 | 2 |

資料 行政管理部総務課

88 工 業 用 地 と 工

この表は、昭和62, 63, 平成元年の工業統計調査から従業者30人以上の事業所について

| 産 業 | 用 地 お よ び 建 築 面 積 (m ²) | | | 工 総 量 |
|-------------|-------------------------------------|---------|-----------|---------|
| | 敷 地 面 積 | 建 築 面 積 | 延 建 築 面 積 | |
| 昭和 62 年 総 数 | 3,153,019 | 642,074 | 855,208 | 533,343 |
| 63 年 総 数 | 3,209,795 | 669,524 | 863,003 | 544,251 |
| 平成 元 年 総 数 | 2,744,777 | 529,975 | 739,552 | 572,363 |
| (産業中分類別) | | | | |
| 12~13 食料 | 41,135 | 15,126 | 18,286 | 1,028 |
| 14 繊維 | - | - | - | - |
| 15 衣 | 36,179 | 9,859 | 14,025 | 52 |
| 16 木家 | - | - | - | - |
| 17 家 | - | - | - | - |
| 18 パルプ・印刷 | - | - | - | - |
| 19 出版 | X | X | X | X |
| 20 化学 | 1,887,945 | 258,585 | 419,474 | 551,092 |
| 21 石油 | X | X | X | X |
| 22 プラスチック | 8,371 | 7,153 | 11,499 | 31 |
| 23 プラスチック | - | - | - | - |
| 24 なめし | - | - | - | - |
| 25 窯業 | X | X | X | X |
| 26 鉄 | X | X | X | X |
| 27 非金属 | 266,040 | 88,469 | 102,469 | 12,221 |
| 28 金 | 87,369 | 32,473 | 38,053 | 146 |
| 29 一般機械 | 211,341 | 71,392 | 81,476 | 740 |
| 30 電気機械 | 49,103 | 16,187 | 18,180 | 190 |
| 31 輸送機械 | X | X | X | X |
| 32 精密機械 | - | - | - | - |
| 34 その他 | 4,030 | 1,580 | 2,085 | 236 |

資料 行政管理部総務課

人 の 事 業 所

従業者4～29人の事業所について掲げたものである。

(単位 万円)

| 数 | | | 現金給与 総額 | 原 材 料 等 使 用 総 額 | 製 造 品 出 荷 額 等 | | | 内 消 費 税 | 種 別 | |
|--------------|-------|-----|------------|--------------------|---------------|--------------|--------------|---------|-----|--------------|
| 常 用 者 総 数 | 男 | 女 | | | 製 造 品 総 額 | 製 出 品 荷 額 | 加 工 賃 入 額 | | | 修 理 料 入 額 |
| 2,086 | 1,173 | 943 | 509,007 | 1,221,356 | 2,578,010 | 2,323,951 | 245,421 | 8,638 | - | 総 数 |
| (産業) | | | | | | | | | | |
| 660 | 229 | 431 | 136,821 | 254,539 | 521,336 | 514,392 | 6,944 | - | - | 12～13 |
| X | X | X | 9,476 | 20,567 | 36,676 | 28,085 | 8,591 | - | - | 14 |
| 207 | 36 | 171 | 31,135 | 19,062 | 71,697 | 40,579 | 31,089 | 29 | - | 15 |
| X | X | X | X | X | X | X | X | - | - | 16 |
| 70 | 56 | 14 | 16,012 | 29,502 | 59,085 | 57,585 | 1,500 | - | - | 17 |
| X | X | X | 4,368 | 1,629 | X | X | X | - | - | 18 |
| X | X | X | X | X | X | X | X | - | - | 19 |
| 145 | 114 | 31 | 63,370 | 478,885 | 875,064 | 875,064 | - | - | - | 20 |
| - | - | - | - | - | - | - | - | - | - | 21 |
| 50 | 27 | 23 | 10,895 | 14,472 | 93,608 | 88,249 | 5,359 | - | - | 22 |
| - | - | - | - | - | - | - | - | - | - | 23 |
| - | - | - | - | - | - | - | - | - | - | 24 |
| X | X | X | X | X | X | X | X | - | - | 25 |
| X | X | X | X | X | X | X | - | - | - | 26 |
| X | X | X | 8,523 | 10,483 | 29,060 | 13,382 | 15,678 | - | - | 27 |
| 232 | 188 | 44 | 65,927 | 161,453 | 323,117 | 188,147 | 134,970 | - | - | 28 |
| 162 | 137 | 25 | 53,974 | 45,579 | 139,358 | 107,892 | 25,892 | 5,574 | - | 29 |
| X | X | X | X | X | X | X | - | X | - | 30 |
| - | - | - | - | - | - | - | - | - | - | 31 |
| X | X | X | X | - | X | X | X | X | X | 32 |
| 57 | 37 | 20 | 8,547 | 11,426 | 32,497 | 30,550 | 1,937 | 10 | - | 34 |
| (規模) | | | | | | | | | | |
| 615 | 313 | 302 | 133,333 | 218,716 | 497,150 | 412,512 | 77,746 | 6,892 | - | a |
| 660 | 373 | 287 | 170,704 | 646,377 | 1,296,719 | 1,220,919 | 74,834 | 966 | - | b |
| 811 | 457 | 354 | 204,970 | 356,263 | 784,141 | 690,520 | 92,841 | 780 | - | c |

業 用 水

工業用地の概況と、1日当たりの水源別用水量を掲げたものである。

| 業 用 水 (m ³) | | | | | | | 海 水 | 産 業 |
|-------------------------|-------|-------|-------|-------|---------|---|-------|-----|
| 淡 水 | 上 水 道 | 地 表 水 | 井 戸 水 | そ の 他 | 回 収 水 | | | |
| 49,183 | 3,705 | - | 385 | 338 | 479,732 | - | 62年 | |
| 52,618 | 3,787 | - | 383 | 8 | 487,455 | - | 63 | |
| 54,289 | 3,893 | - | 401 | 8 | 513,772 | - | 元 年 | |
| - | 587 | - | 341 | - | 100 | - | (産業) | |
| - | - | - | - | - | - | - | 12～13 | |
| - | 52 | - | - | - | - | - | 14 | |
| - | - | - | - | - | - | - | 15 | |
| - | - | - | - | - | - | - | 16 | |
| - | - | - | - | - | - | - | 17 | |
| - | - | - | - | - | - | - | 18 | |
| X | X | - | - | X | X | - | 19 | |
| 51,047 | 2,125 | - | - | - | 497,920 | - | 20 | |
| X | X | - | - | - | X | - | 21 | |
| - | 31 | - | - | - | - | - | 22 | |
| - | - | - | - | - | - | - | 23 | |
| - | - | - | - | - | - | - | 24 | |
| X | - | - | - | X | X | - | 25 | |
| X | X | - | - | X | X | - | 26 | |
| 1,998 | 282 | - | - | - | 9,941 | - | 27 | |
| 72 | 14 | - | 60 | - | - | - | 28 | |
| 404 | 336 | - | - | - | - | - | 29 | |
| 26 | 164 | - | - | - | - | - | 30 | |
| X | X | - | - | X | X | - | 31 | |
| - | - | - | - | - | - | - | 32 | |
| - | 236 | - | - | - | - | - | 34 | |

8 建設および住居

89 道 路

| 年・道路別 | 路線数 (本) | 実延長 | 実延長内訳 | | 幅 3.5 m 未満 |
|---------|------------|---------|---------|-------|---------------|
| | | | 道 路 | 橋 梁 | |
| 昭和 61 年 | 1,598 | 599,574 | 595,851 | 3,723 | 175,195 |
| 62 年 | 1,785 | 598,272 | 594,143 | 4,129 | 137,773 |
| 63 年 | 1,814 | 624,246 | 619,401 | 4,845 | 142,618 |
| 平成 元年 | 1,825 | 603,160 | 599,028 | 4,132 | 137,314 |
| 2 | 1,869 | 629,269 | 624,285 | 4,904 | 132,802 |
| 国 道 | 1 | 10,300 | 10,032 | 268 | - |
| 県 道 | 25 | 89,207 | 87,634 | 1,493 | - |
| 市 道 | 1,843 | 529,762 | 526,619 | 3,143 | 132,802 |

資料 建設省福岡国道工事事務所, 県大牟田土木事務所, 市建設部土木課

90 都 市 計 画 道 路

(各年4月1日現在, 単位 km・ha)

| 年・幅員別 | 延 長 | 面 積 |
|---------------|-------|--------|
| 昭和 62 年 | 90.74 | 301.86 |
| 63 年 | 90.74 | 301.86 |
| 平成 元年 | 90.74 | 301.86 |
| 2 | 90.74 | 301.86 |
| 3 | 95.22 | 312.25 |
| 8m以上12m未満 | - | - |
| 12m // 16m // | 15.75 | 72.18 |
| 16m // 22m // | 55.91 | 180.02 |
| 22m // 30m // | 22.53 | 56.96 |
| 30m // 40m // | 1.03 | 3.09 |

資料 都市整備部都市計画課

91 橋

梁
(各年4月1日現在, 単位 本)

| 年・道路別 | 総 数 | 石, コンクリート橋 | 鋼 橋 | 木 橋 | 混 合 橋 |
|---------|--------|------------|------|-----|-------|
| 昭和 61 年 | 561 | 546 | 3 | 12 | - |
| 62 年 | 550 | 525 | 4 | 16 | 5 |
| 63 年 | 602 | 578 | 4 | 16 | 4 |
| 平成 元年 | 601 | 572 | 7 | 15 | 7 |
| 2 | 604 | 578 | 7 | 12 | 7 |
| 国 道 | 28(11) | 27(10) | 1(1) | - | - |
| 県 道 | 152 | 151 | 1 | - | - |
| 市 道 | 424 | 400 | 5 | 12 | 7 |

資料 建設省福岡国道工事事務所, 県大牟田土木事務所, 市建設部土木課
(注) 国道については, () 書は橋長 5 m 以上。

状 況

(各年4月1日現在, 単位 m)

| 員 別 内 訳 (橋梁を含む) | | 舗 装 状 況 | | | 舗 装 歩 合 (%) |
|-----------------|----------------|---------------|------------------|-----------------------------|----------------|
| 3.5~5.5m未満 | 5.5 m 以上 | 砂 利 道 | 簡 易 舗 装 (ターフ) | 高 級 舗 装 (アスファルト・コンクリート等) | |
| 202,374 | 222,005 | 87,453 | 362,043 | 150,078 | 85.4 |
| 280,574 | 179,925 | 50,824 | 462,275 | 85,173 | 91.5 |
| 283,655 | 197,973 | 50,822 | 479,362 | 94,062 | 91.9 |
| 287,755 | 178,091 | 41,432 | 476,237 | 85,491 | 93.1 |
| 288,092 | 137,511 | 36,655 | 497,535 | 92,927 | 93.8 |
| - | 10,300 | - | - | 10,300 | 100.0 |
| 13,034 | 5,309 | - | 49,179 | 37,876 | 100.0 |
| 275,058 | 121,902 | 36,655 | 448,356 | 44,751 | 93.1 |

9 2 下 水 道 状 況

(各年4月1日現在, 単位 ha・m)

| 年 次 | 処理区域内戸数 | 水洗化戸数 | 下水道布設面積 | 下水道管延長 | ポンプ(箇所) |
|----------|---------------|--------------|--------------|-----------------|----------|
| 昭和 62 年 | 9,572 | 7,724 | 295.0 | 81,778.1 | 2 |
| 63 年 | 9,781 | 7,948 | 304.0 | 84,846.9 | 2 |
| 平成 元 年 | 9,930 | 8,209 | 311.0 | 89,098.8 | 2 |
| 2 | 9,932 | 8,603 | 314.0 | 92,841.4 | 2 |
| 3 | 10,823 | 9,002 | 336.0 | 96,266.1 | 2 |

資料 建設部下水道建設課

9 3 公 園

この表は、平成3年4月1日現在における本市の管理する公園の状況である。(単位 m²)

| 種 別 | 園 数 | 面 積 |
|------------|------------|----------------|
| 総 数 | 135 | 634,800 |
| 総合公園 | 1 | 165,000 |
| 風致公園 | 9 | 284,000 |
| 近隣公園 | 4 | 55,000 |
| 児童公園 | 120 | 129,400 |
| 都市緑地公園 | 1 | 1,400 |

資料 都市整備部都市計画課

9 4 河 川

この表は、河川法にもとづく平成3年1月1日現在の市内河川の状況である。(単位 本, m)

| 種 別 | 河 川 数 | 延 長 |
|------------|-----------|---------------|
| 総 数 | 44 | 90,889 |
| 2 級 河 川 | 7 | 42,710 |
| 法定外河川 | 37 | 48,179 |

資料 県大牟田土木事務所, 市建設部土木課

95 都市計画区域地区面積

その1 都市計画区域等

(平成3年4月1日現在, 単位 ha・%)

| 区 分 | 都市計画区域 | | 市街化区域 | | 市街化調整区域 | | 行政区域 |
|--------|--------|-------|-------|------|---------|------|--------|
| | 面積A | A/D | 面積B | B/D | 面積C | C/D | 面積D |
| 大牟田都市圏 | 9,930 | 82.1 | 4,049 | 33.5 | 5,881 | 48.6 | 12,104 |
| 大牟田市 | 8,072 | 100.2 | 3,868 | 48.0 | 4,204 | 52.2 | 8,064 |
| 高田町 | 1,858 | 46.0 | 181 | 4.5 | 1,677 | 41.5 | 4,040 |

資料 都市整備部都市計画課

その2 用途地域, 地域地区

(単位 ha)

| 地 域 | 面 積 | 地 区 | 面 積 |
|---------------------------|-------|----------------------------|-------|
| 用 途 地 域 (昭和61年9月11日) | 3,868 | 風 致 地 区 (昭和45年6月14日) | 76.4 |
| 第一種住居専用地域 | 287 | 第二種黒崎風致地区 | 33.2 |
| 第二種住居専用地域 | 513 | 第三種片平山風致地区 | 43.2 |
| 住 居 地 域 | 1,527 | 臨 港 地 区 (昭和40年4月10日) | 11.13 |
| 近 隣 商 業 地 域 | 77 | 商 港 区 | 4.56 |
| 商 業 地 域 | 250 | 工 業 港 区 | 6.57 |
| 準 工 業 地 域 | 175 | 高 度 利 用 地 区 (平成3年3月18日) | 1.4 |
| 工 業 地 域 | 56 | | |
| 工 業 専 用 地 域 | 983 | | |
| 準 防 火 地 域 (昭和54年3月20日) | 335 | | |
| 商 業 地 域 | 250 | | |
| 近 隣 商 業 地 域 | 77 | | |
| 住 居 地 域 の 一 部 | 8 | | |

資料 都市整備部都市計画課

(注) ()内は, 最終指定年月日である。

住宅統計調査結果(昭和63年)

第96表から第104表は、総務庁統計局が実施している住宅統計調査(指定統計第14号)の結果である。この調査は、住宅および世帯の居住状況の実態を把握し、その現状と推移を明らかにするため、昭和23年以來、10月1日現在で5年ごとに実施されており、今回の調査は、その第9回目にあたる。昭和63年住宅統計調査は、昭和60年国勢調査区の約5.5分の1の抽出により、調査区内のすべての住宅および住宅以外で人が居住する建物並びに、それらの世帯を調査した標本調査である。なお、この集計結果は、標本調査による推計値であるため、結果数値には、標本誤差が含まれていることを考慮の上利用されたい。

96 居住世帯の有無別住宅数および人が居住する住宅以外の建物数

| 年次 | 総数 | 住宅数 | | | | | | | 住宅以外の人が居住する建物数 |
|-------|--------|--------|--------|--------|--------|---------|-------|-----|----------------|
| | | 居住世帯あり | | | 居住世帯なし | | | | |
| | | 総数 | 同居世帯なし | 同居世帯あり | 総数 | 一時現在者のみ | あき家 | 建築中 | |
| 昭和48年 | 49,900 | 44,500 | 43,900 | 600 | 5,400 | 500 | 4,700 | 200 | 500 |
| 53 | 53,100 | 47,600 | 47,300 | 300 | 5,500 | 300 | 4,900 | 300 | 200 |
| 58 | 53,770 | 48,410 | 48,310 | 100 | 5,360 | 300 | 4,870 | 190 | 180 |
| 63 | 53,400 | 47,830 | 47,640 | 180 | 5,580 | 340 | 5,100 | 140 | 150 |

資料 総務庁統計局『住宅統計調査報告』

97 住宅の種類、構造、建築の時期別住宅数(昭和63年)

| 住宅の種類、構造 | 総数 | 終戦前 | 終戦時 ~35年 | 36年 ~45年 | 46年 ~50年 | 51年 ~55年 | 56年 ~60年 | 61年 ~63年9月 | 不詳 |
|------------|--------|-------|-------------|-------------|-------------|-------------|-------------|---------------|-----|
| 住宅総数 | 47,830 | 5,150 | 9,730 | 8,140 | 7,410 | 8,320 | 6,220 | 2,540 | 320 |
| (構造) | | | | | | | | | |
| 木造 | 34,470 | 4,970 | 8,240 | 5,950 | 4,480 | 5,750 | 3,300 | 1,510 | 270 |
| 防火木造 | 4,560 | 60 | 470 | 720 | 820 | 1,020 | 1,110 | 340 | 20 |
| 非木造 | 8,800 | 120 | 1,020 | 1,470 | 2,120 | 1,560 | 1,800 | 690 | 30 |
| (住宅の種類) | | | | | | | | | |
| 専用住宅 | 44,240 | 4,880 | 8,660 | 7,530 | 6,880 | 7,800 | 5,810 | 2,370 | 320 |
| 農林漁業併用住宅 | 160 | 40 | 80 | 20 | 10 | 10 | 10 | - | - |
| 店舗その他の併用住宅 | 3,430 | 240 | 990 | 590 | 520 | 520 | 400 | 170 | - |

資料 総務庁統計局『住宅統計調査報告』

98 台所の型別住宅数(昭和63年)

| 総数 | 台所の型 | | | | |
|--------|--------|--------|----------|--------|-----------|
| | 独立の台所 | 食事室兼用 | 食事室・居間兼用 | その他の兼用 | 他世帯と共用の台所 |
| 47,830 | 20,540 | 21,640 | 4,750 | 530 | 80 |

資料 総務庁統計局『住宅統計調査報告』

99 住宅の種類、所有の関係別住宅数、世帯数、世帯人員、
1住宅当たり居住室数、畳数、延べ面積、1人当たり居
住室の畳数および1室当たり人員(昭和63年)

| 住宅の種類, 所有の関係 | 住宅数 | 世帯数 | 世帯人員 | 1住宅当たり | | | 1人当 り畳数 | 1室当 り人員 |
|-----------------|--------|--------|---------|--------|-------|-------------|------------|------------|
| | | | | 居住室数 | 畳数 | 延べ面積 (㎡) | | |
| 住宅総数 | 47,830 | 48,010 | 150,210 | 4.74 | 27.75 | 87.57 | 8.83 | 0.66 |
| 持ち家 | 28,960 | 29,110 | 96,180 | 5.56 | 33.83 | 110.04 | 10.19 | 0.60 |
| 借家 | 18,580 | 18,610 | 53,250 | 3.47 | 18.28 | 52.54 | 6.38 | 0.82 |
| 専用住宅総数 | 44,240 | 44,420 | 137,340 | 4.71 | 27.37 | 82.54 | 8.81 | 0.66 |
| 持ち家 | 26,010 | 26,150 | 85,160 | 5.56 | 33.65 | 103.90 | 10.28 | 0.59 |
| 借家 | 17,940 | 17,980 | 51,400 | 3.48 | 18.26 | 51.58 | 6.38 | 0.82 |
| 農林漁業併用住宅総数 | 160 | 160 | 620 | 5.41 | 36.54 | 129.29 | 9.71 | 0.70 |
| 持ち家 | 150 | 150 | 580 | 5.56 | 37.45 | 132.21 | 9.99 | 0.67 |
| 借家 | 10 | 10 | 40 | 3.00 | 22.00 | 82.50 | 5.50 | 1.33 |
| 店舗その他の併用住宅総数 | 3,430 | 3,430 | 12,250 | 5.20 | 32.24 | 149.99 | 9.02 | 0.69 |
| 持ち家 | 2,800 | 2,800 | 10,440 | 5.59 | 35.26 | 165.82 | 9.45 | 0.67 |
| 借家 | 630 | 630 | 1,810 | 3.43 | 18.80 | 79.47 | 6.52 | 0.84 |

資料 総務庁統計局『住宅統計調査報告』

100 住宅の所有の関係、家計を主に支える者の通勤時間別家計を主に支える
者が雇業者である普通世帯数(家計を主に支える者が商工・その他の業
主である普通世帯数-特掲)(昭和63年)

| 住宅の所有の関係 | 総 数 | 家計を主に支える者の通勤時間 | | | | | | | | | 中 位 数 |
|----------------------------------|--------|------------------|---------------|---------------|---------------|---------------|---------------|----------------|----------------|--------|-------------|
| | | 自宅又 は住み 込み | 15分 未 満 | 15 ~ 29 | 30 ~ 44 | 45 ~ 59 | 60 ~ 89 | 90 ~ 119 | 120分 以 上 | 不 詳 | |
| 家計を主に支える者が雇 用者である普通世帯総数 | 24,570 | 370 | 9,640 | 9,410 | 2,110 | 1,070 | 1,200 | 470 | 220 | 80 | 18.6 |
| 持ち家 | 12,520 | 240 | 3,980 | 5,030 | 1,290 | 560 | 950 | 360 | 90 | 20 | 21.1 |
| 持ち家以外 | 12,050 | 140 | 5,660 | 4,380 | 820 | 510 | 250 | 110 | 130 | 50 | 15.7 |
| 公営の借家 | 2,060 | - | 480 | 1,080 | 250 | 140 | 50 | 40 | 30 | - | 22.7 |
| 公団・公社の借家 | 270 | - | 130 | 70 | 40 | 20 | 10 | 10 | - | - | 17.1 |
| 民営借家 | 6,100 | 80 | 2,860 | 2,110 | 430 | 300 | 130 | 50 | 90 | 50 | 15.6 |
| 給与住宅 | 3,510 | 50 | 2,190 | 1,080 | 90 | 30 | 30 | 10 | 10 | - | 11.6 |
| 同居・住宅以外の建物に居住 | 110 | - | 10 | 40 | 10 | 20 | 20 | - | - | - | 32.5 |
| <特掲> | | | | | | | | | | | |
| 家計を主に支える者が商工・そ の他の業主である普通世帯総数 | 7,140 | 4,650 | 1,220 | 770 | 200 | 100 | 70 | 50 | 10 | 70 | 0.0 |
| 持ち家 | 5,050 | 3,750 | 610 | 370 | 110 | 50 | 50 | 30 | 10 | 70 | 0.0 |
| 持ち家以外 | 2,100 | 900 | 610 | 410 | 90 | 50 | 20 | 20 | - | - | 3.7 |

資料 総務庁統計局『住宅統計調査報告』

101 世帯の年間収入階級、世帯の種類、住宅の所有の関係別
 普通世帯数、1世帯あたり人員、1世帯あたり室数、1
 世帯あたり畳数(昭和63年)

| 世帯の年間収入階級 | 総 数 | 主 世 帯 | | | | | | | | 同居世帯・ 住宅以外の 建物に居住 する世帯 |
|-------------|--------|--------|--------|--------|--------------|------------------|------------|------------|---------|---------------------------------|
| | | 総 数 | 持 ち 家 | 借 家 | | | | | 給 与 住 宅 | |
| | | | | 総 数 | 公 営 の 借 家 | 公 団・公 社 の 借 家 | 民 営 借 家 | 給 与 住 宅 | | |
| (普通世帯数) | | | | | | | | | | |
| 普通世帯総数 | 47,990 | 47,830 | 28,960 | 18,580 | 3,780 | 370 | 10,640 | 3,800 | 160 | |
| 100万円未満 | 5,430 | 5,410 | 2,180 | 3,220 | 920 | 10 | 2,260 | 30 | 20 | |
| 100～200万円未満 | 9,470 | 9,440 | 4,610 | 4,830 | 1,230 | 120 | 3,190 | 300 | 20 | |
| 200～300 | 10,900 | 10,850 | 6,780 | 4,070 | 830 | 120 | 2,320 | 800 | 60 | |
| 300～400 | 7,860 | 7,860 | 4,680 | 3,180 | 490 | 90 | 1,330 | 1,260 | 0 | |
| 400～500 | 5,710 | 5,690 | 4,050 | 1,640 | 230 | 20 | 720 | 680 | 20 | |
| 500～700 | 4,920 | 4,900 | 3,900 | 1,000 | 30 | 10 | 480 | 480 | 20 | |
| 700～1,000 | 2,380 | 2,370 | 1,900 | 460 | 40 | 10 | 200 | 210 | 10 | |
| 1,000万円以上 | 920 | 920 | 790 | 130 | - | - | 100 | 30 | - | |
| (1世帯あたり人員) | | | | | | | | | | |
| 普通世帯総数 | 3.13 | 3.13 | 3.30 | 2.86 | 2.80 | 3.32 | 2.64 | 3.52 | 3.70 | |
| 100万円未満 | 1.75 | 1.75 | 1.67 | 1.80 | 1.82 | 4.00 | 1.78 | 2.00 | 2.80 | |
| 100～200万円未満 | 2.47 | 2.46 | 2.45 | 2.48 | 2.58 | 2.08 | 2.44 | 2.60 | 2.60 | |
| 200～300 | 2.98 | 2.97 | 2.91 | 3.07 | 3.24 | 3.75 | 2.87 | 3.35 | 4.83 | |
| 300～400 | 3.57 | 3.57 | 3.60 | 3.52 | 3.80 | 4.00 | 3.24 | 3.67 | 5.00 | |
| 400～500 | 3.92 | 3.92 | 4.02 | 3.69 | 3.79 | 3.50 | 3.57 | 3.78 | 3.00 | |
| 500～700 | 4.20 | 4.20 | 4.37 | 3.56 | 5.00 | 4.00 | 3.25 | 3.77 | 3.00 | |
| 700～1,000 | 3.97 | 3.97 | 4.15 | 3.25 | 3.00 | 5.00 | 3.12 | 3.34 | 4.00 | |
| 1,000万円以上 | 3.65 | 3.65 | 3.53 | 4.33 | - | - | 4.50 | 3.86 | - | |
| (1世帯あたり室数) | | | | | | | | | | |
| 普通世帯総数 | 4.73 | 4.74 | 5.55 | 3.47 | 3.29 | 3.47 | 3.27 | 4.22 | 2.64 | |
| 100万円未満 | 3.28 | 3.29 | 4.22 | 2.66 | 2.70 | 3.00 | 2.64 | 3.00 | 1.00 | |
| 100～200万円未満 | 3.95 | 3.96 | 4.94 | 3.02 | 3.24 | 3.25 | 2.89 | 3.49 | 1.00 | |
| 200～300 | 4.68 | 4.68 | 5.31 | 3.63 | 3.56 | 3.67 | 3.52 | 4.04 | 4.08 | |
| 300～400 | 4.95 | 4.95 | 5.62 | 3.96 | 3.81 | 3.67 | 3.78 | 4.22 | 4.00 | |
| 400～500 | 5.40 | 5.41 | 5.99 | 3.99 | 3.79 | 3.00 | 3.85 | 4.24 | 2.00 | |
| 500～700 | 5.86 | 5.87 | 6.26 | 4.37 | 3.67 | 3.00 | 4.19 | 4.62 | 2.50 | |
| 700～1,000 | 5.96 | 5.97 | 6.28 | 4.68 | 3.75 | 4.00 | 4.45 | 5.09 | 3.00 | |
| 1,000万円以上 | 6.96 | 6.96 | 7.17 | 5.70 | - | - | 6.15 | 4.43 | - | |
| (1世帯あたり畳数) | | | | | | | | | | |
| 普通世帯総数 | 27.69 | 27.72 | 33.78 | 18.27 | 16.51 | 17.29 | 17.45 | 22.42 | 21.12 | |
| 100万円未満 | 17.47 | 17.51 | 23.98 | 13.13 | 12.70 | 13.50 | 13.27 | 15.25 | 9.60 | |
| 100～200万円未満 | 21.71 | 21.75 | 28.07 | 15.72 | 16.17 | 15.50 | 15.31 | 18.23 | 7.20 | |
| 200～300 | 27.00 | 26.94 | 31.63 | 19.12 | 18.49 | 18.83 | 18.69 | 21.06 | 37.00 | |
| 300～400 | 28.75 | 28.76 | 34.04 | 20.97 | 19.48 | 18.83 | 20.39 | 22.30 | 24.50 | |
| 400～500 | 32.56 | 32.63 | 37.19 | 21.43 | 19.50 | 13.50 | 21.54 | 22.19 | 12.25 | |
| 500～700 | 35.90 | 35.98 | 39.21 | 23.40 | 18.50 | 13.50 | 22.62 | 24.69 | 15.63 | |
| 700～1,000 | 38.18 | 38.27 | 41.05 | 26.86 | 18.75 | 21.50 | 25.36 | 30.01 | 16.50 | |
| 1,000万円以上 | 48.36 | 48.36 | 50.13 | 37.65 | - | - | 41.28 | 27.29 | - | |

資料 総務庁統計局「住宅統計調査報告」

102 住宅の種類、敷地に接している道路の幅員別住宅数(昭和63年)

| 住宅の種類 | 総数 | 敷地に接している道路の幅員 | | | | | | 道路に接していない |
|------------|--------|---------------|-----------|---------|---------|----------|-------|-----------|
| | | 総数 | 幅員2m未満の道路 | 2m~4m未満 | 4m~6m未満 | 6m~10m未満 | 10m以上 | |
| 住宅総数 | 47,830 | 46,720 | 4,390 | 14,760 | 14,610 | 10,180 | 2,780 | 1,110 |
| 専用住宅 | 44,240 | 43,160 | 4,300 | 14,500 | 13,760 | 8,860 | 1,740 | 1,080 |
| 農林漁業併用住宅 | 160 | 150 | 20 | 50 | 40 | 30 | 10 | 10 |
| 店舗その他の併用住宅 | 3,430 | 3,410 | 70 | 210 | 800 | 1,290 | 1,030 | 20 |

資料 総務庁統計局「住宅統計調査報告」

103 設備状況別住宅数(昭和63年)

| 住宅総数 | 台所 | | 使用所 | | | |
|--------|--------|----|--------|--------|-----|--------|
| | 専用 | 共用 | 専用 | | 共用 | |
| | | | 水洗 | 水洗ではない | 水洗 | 水洗ではない |
| 47,830 | 47,470 | 80 | 17,660 | 29,600 | 100 | 190 |

資料 総務庁統計局「住宅統計調査報告」
(つづき)

| 浴室 | | 設備専用 | | | | 設備共用 | |
|--------|-------|--------|--------|--------|--------|------|---------|
| あり | なし | 水洗 | 水洗ではない | うち浴室あり | | 共用 | うちすべて共用 |
| | | | | 水洗 | 水洗ではない | | |
| 43,830 | 3,710 | 17,620 | 29,590 | 16,580 | 27,180 | 340 | 30 |

104 住宅の種類、1か月当たり家賃別借家数(1か月当たり間代別住宅に同居する普通世帯数-特掲)(昭和63年)

| 住宅の種類 | 総数 | 1か月当たり家賃・間代 | | | | | |
|-------------------|--------|-------------|----------|--------------|---------------|---------------|---------------|
| | | 50円未満 | 50~7,499 | 7,500~14,999 | 15,000~19,999 | 20,000~29,999 | 30,000~39,999 |
| 借家総数 | 18,580 | 660 | 5,050 | 2,450 | 1,000 | 3,710 | 3,270 |
| 専用住宅 | 17,940 | 590 | 5,040 | 2,430 | 970 | 3,640 | 3,150 |
| 農林漁業併用住宅 | 10 | - | - | - | 30 | - | 10 |
| 店舗その他の併用住宅 | 630 | 70 | 0 | 20 | - | 60 | 110 |
| <特掲住宅に同居する普通世帯総数> | 130 | 120 | - | - | - | - | - |

資料 総務庁統計局「住宅統計調査報告」
(つづき)

| | | | | 1か月当たり家賃・間代 | | 1か月当たり共益費・管理費 | |
|---------------|---------------|-----------|----|-------------|--------------|---------------|------------|
| 40,000~69,999 | 70,000~79,999 | 80,000円以上 | 不詳 | 家賃50円未満を含む | 家賃50円未満を含まない | 50円未満を含む | 50円未満を含まない |
| 2,290 | 50 | 80 | 30 | 20,103 | 20,841 | 499 | 2,035 |
| 2,070 | 10 | 10 | 30 | 19,227 | 19,882 | 477 | 1,950 |
| - | - | - | - | 30,000 | 30,000 | 2,000 | 2,000 |
| 220 | 40 | 70 | - | 44,900 | 50,319 | 1,106 | 4,358 |
| - | - | - | 10 | - | - | - | - |

105 家屋構造および用途別戸数

この表は、調査期日各年1月1日現在で固定資産概要調査「家屋に関する概要」から記載したものである。
(非課税分を除く)

| 構造および用途別 | 戸数 | | | | |
|------------|--------|--------|--------|--------|--------|
| | 昭和61年 | 昭和62年 | 昭和63年 | 昭和64年 | 平成2年 |
| 総数 | 65,048 | 65,197 | 65,306 | 65,551 | 65,426 |
| 木造家屋戸数 | 56,195 | 56,147 | 56,044 | 56,036 | 55,768 |
| 専用住宅 | 35,398 | 35,435 | 35,578 | 35,741 | 35,713 |
| 共同住宅・寄宿舎 | 604 | 615 | 627 | 627 | 647 |
| 併用住宅 | 4,224 | 4,228 | 4,168 | 4,124 | 4,059 |
| 農家住宅 | 888 | 871 | 846 | 839 | 821 |
| 普通旅館・料亭・待合 | 137 | 131 | 127 | 124 | 120 |
| {ホテル・簡易旅館 | 95 | 95 | 94 | 94 | 79 |
| {団体旅館 | | | | | |
| 事務所・銀行 | 287 | 283 | 285 | 300 | 304 |
| 店舗 | 120 | 119 | 119 | 133 | 133 |
| 劇場・映画館 | 26 | 25 | 22 | 22 | 22 |
| 公衆浴場 | 90 | 86 | 80 | 73 | 71 |
| 病院 | 128 | 129 | 129 | 127 | 125 |
| 工場 | 1,342 | 1,287 | 1,199 | 1,094 | 1,049 |
| 倉庫 | 703 | 703 | 706 | 720 | 704 |
| 土蔵 | 128 | 127 | 121 | 117 | 115 |
| 付属家 | 12,025 | 12,013 | 11,943 | 11,901 | 11,806 |
| 木造以外の家屋戸数 | 8,853 | 9,050 | 9,262 | 9,515 | 9,658 |
| 事務所・店舗・百貨店 | 1,133 | 1,165 | 1,212 | 1,248 | 1,318 |
| 住宅・アパート | 1,973 | 2,107 | 2,227 | 2,331 | 2,419 |
| ホテル・病院 | 201 | 205 | 220 | 220 | 220 |
| {劇場・娯楽場用等の | 18 | 19 | 21 | 24 | 25 |
| {ホール型建物 | | | | | |
| 銀行 | 14 | 15 | 15 | 14 | 14 |
| 工場・倉庫 | 5,115 | 5,130 | 5,117 | 5,176 | 5,136 |
| 市場 | 14 | 14 | 14 | 14 | 9 |
| その他 | 385 | 395 | 436 | 488 | 517 |

資料 市民部資産税課

106 資金別利用別着工住宅数

この表は、専用住宅一戸建、新築（増築・改築は除く）を掲げたものである。

| 年次 | 総数 | 資金別 | | | | | 利用別 | | | |
|-------|-----|-----|------|-----|----|-----|-----|----|------|-----|
| | | 民間 | 公社・市 | 公庫 | 公団 | その他 | 持家 | 貸家 | 分譲住宅 | その他 |
| 昭和61年 | 394 | 184 | - | 210 | - | - | 359 | 29 | 6 | - |
| 62 | 545 | 178 | - | 366 | - | 1 | 509 | 16 | 19 | 1 |
| 63 | 482 | 161 | - | 319 | - | 2 | 457 | 8 | 16 | 1 |
| 平成元年 | 506 | 165 | - | 340 | - | 1 | 476 | 11 | 19 | - |
| 2 | 532 | 199 | - | 333 | - | - | 474 | 18 | 40 | - |

資料 都市整備部建築住宅課

107 福岡県公営住宅保有状況

(平成3年4月1日現在)

| 建設年度 | 団地名 | 第1種住宅 | 第2種住宅 | 総戸数 |
|--------|------|-------|-------|-------|
| 総数 | | 925 | 956 | 1,881 |
| 昭和28年度 | 新天領地 | 中耐3階 | 中耐3階 | 24 |
| 29 | 白 | 簡平 | 簡平 | 66 |
| 30 | 平 | 簡2 | 簡平 | 37 |
| 31 | 三池 | 簡2 | 簡平 | 34 |
| 32 | 三池 | 簡2 | 簡平 | 50 |
| 33 | 三池 | 簡2 | 簡平 | 30 |
| 34 | 三池 | 簡平 | 簡平 | 16 |
| 35 | 三池 | 簡平 | 木平 | 70 |
| 36 | 龍久 | 簡平 | 簡平 | 58 |
| 37 | 龍久 | 簡平 | 簡平 | |
| 38 | 龍久 | 簡平 | 簡平 | |
| 39 | 龍久 | 簡平 | 簡平 | |
| 40 | 龍久 | 簡平 | 簡平 | |
| 41 | 龍久 | 簡平 | 簡平 | 127 |
| 42 | 龍久 | 簡平 | 簡平 | |
| 43 | 龍久 | 簡平 | 簡平 | |
| 44 | 龍久 | 簡平 | 簡平 | 68 |
| 45 | 龍久 | 簡平 | 簡平 | 46 |
| 46 | 龍久 | 簡平 | 簡平 | |
| 47 | 龍久 | 簡平 | 簡平 | |
| 48 | 龍久 | 簡平 | 簡平 | |
| 49 | 龍久 | 簡平 | 簡平 | 116 |
| 50 | 龍久 | 簡平 | 簡平 | |
| 51 | 龍久 | 簡平 | 簡平 | |
| 52 | 龍久 | 簡平 | 簡平 | |
| 53 | 龍久 | 簡平 | 簡平 | |
| 54 | 龍久 | 簡平 | 簡平 | 555 |
| 55 | 龍久 | 簡平 | 簡平 | |
| 56 | 龍久 | 簡平 | 簡平 | |
| 57 | 龍久 | 簡平 | 簡平 | 480 |
| 58 | 龍久 | 簡平 | 簡平 | |
| 59 | 龍久 | 簡平 | 簡平 | |
| 60 | 龍久 | 簡平 | 簡平 | |
| 61 | 龍久 | 簡平 | 簡平 | |
| 62 | 龍久 | 簡平 | 簡平 | |
| 63 | 龍久 | 簡平 | 簡平 | 120 |

資料 都市整備部建築住宅課

108 市営住宅収入支出状況

(単位 戸・千円)

| 年 度 | 戸 数 | 住宅使用料 調 定 額 | 住宅使用料 収 入 額 | 支 出 | | |
|--------|-------|----------------|----------------|---------|--------|---------|
| | | | | 総 額 | 住宅管理費 | 住宅維持修繕費 |
| 昭和60年度 | 3,076 | 292,907 | 283,562 | 161,760 | 83,210 | 78,550 |
| 61 | 3,076 | 290,803 | 280,282 | 156,752 | 83,868 | 72,884 |
| 62 | 3,074 | 288,208 | 280,026 | 155,859 | 81,457 | 74,402 |
| 63 | 3,205 | 287,058 | 279,964 | 152,327 | 82,469 | 69,858 |
| 平成元年度 | 3,102 | 347,044 | 339,979 | 177,584 | 78,139 | 99,445 |

資料 都市整備部建築住宅課

109 市 営 住 宅 建 設 状 況

(平成3年4月1日現在, 単位 戸・円)

| 年 度 | 建 築 戸 数 | | | | | | | 払 下 げ し た 戸 数 | 解 体 戸 数 |
|----------|---------|-----------|--------|-----------|--------|---------|-------|---------------------|------------|
| | 総 戸 数 | 第 1 種 住 宅 | | 第 2 種 住 宅 | | 一 般 住 宅 | | | |
| | | 戸 数 | 家 賃 | 戸 数 | 家 賃 | 戸 数 | 家 賃 | | |
| 總 数 | 3,857 | 1,764 | - | 2,063 | - | 30 | - | 230 | 518 |
| 昭和 22 年度 | 360 | 360 | - | - | - | - | - | - | 360 |
| 23 | 60 | 60 | - | - | - | - | - | 60 | - |
| 24 | 121 | 119 | - | - | - | 2 | 2,500 | - | 80 |
| 25 | 164 | 147 | - | - | - | 17 | 2,700 | 48 | 6 |
| 26 | 101 | 90 | 7,700 | 10 | - | 1 | 3,000 | 52 | - |
| 27 | 118 | 93 | 7,200 | 20 | - | 5 | 2,700 | 47 | - |
| 28 | 191 | 146 | 7,800 | 40 | 6,400 | 5 | 2,700 | - | - |
| 29 | 170 | 88 | 8,300 | 82 | 6,000 | - | - | - | - |
| 30 | 153 | 48 | 8,300 | 105 | 3,500 | - | - | - | 18 |
| 31 | 115 | 29 | 8,300 | 86 | 6,200 | - | - | 15 | - |
| 32 | 102 | 22 | 8,300 | 80 | 6,000 | - | - | 8 | 2 |
| 33 | 100 | 14 | 8,500 | 86 | 6,400 | - | - | - | - |
| 34 | 74 | 12 | 8,500 | 62 | 6,000 | - | - | - | - |
| 35 | 64 | 12 | 8,500 | 52 | 6,000 | - | - | - | - |
| 36 | 76 | 18 | 8,500 | 58 | 6,000 | - | - | - | - |
| 37 | 59 | - | - | 59 | 6,000 | - | - | - | 12 |
| 38 | 62 | 12 | 9,000 | 50 | 6,000 | - | - | - | - |
| 39 | 68 | 22 | 9,000 | 46 | 6,400 | - | - | - | - |
| 40 | 72 | 16 | 9,000 | 56 | 6,400 | - | - | - | - |
| 41 | 42 | 12 | 9,400 | 30 | 7,200 | - | - | - | - |
| 42 | 86 | 18 | 9,400 | 68 | 7,200 | - | - | - | - |
| 43 | 88 | 18 | 9,400 | 70 | 6,800 | - | - | - | - |
| 44 | 178 | 36 | 9,500 | 142 | 7,500 | - | - | - | - |
| 45 | 94 | 40 | 10,000 | 54 | 8,000 | - | - | - | - |
| 46 | 170 | 60 | 10,800 | 110 | 8,700 | - | - | - | - |
| 47 | 120 | 90 | 11,800 | 30 | 8,600 | - | - | - | - |
| 48 | 60 | - | - | 60 | 9,500 | - | - | - | - |
| 49 | 110 | - | - | 110 | 11,000 | - | - | - | - |
| 50 | 30 | - | - | 30 | 11,900 | - | - | - | - |
| 51 | 24 | - | - | 24 | 12,000 | - | - | - | - |
| 52 | 33 | - | - | 33 | 7,500 | - | - | - | - |
| 53 | 78 | 24 | 25,000 | 54 | 16,500 | - | - | - | - |
| 54 | 96 | 42 | 27,000 | 54 | 17,500 | - | - | - | - |
| 56 | 80 | 20 | 30,700 | 60 | 19,000 | - | - | - | - |
| 57 | 90 | - | - | 90 | 22,500 | - | - | - | - |
| 58 | 80 | 48 | 30,700 | 32 | 22,500 | - | - | - | - |
| 62 | 84 | 24 | 33,000 | 54 | 25,000 | - | - | - | - |
| 平成 元 年 度 | 84 | 24 | 33,000 | 54 | 31,000 | - | - | - | - |
| | | | | 3 | 22,000 | | | | |

9 電気, ガスおよび水道

110 電力発電量

(単位 MWH)

| 年 度 月 別 | 操 業 日 数 | 電 力 量 |
|-------------|---------|---------|
| 昭 和 61 年 度 | 299 | 931,072 |
| 62 | 306 | 970,162 |
| 63 | 307 | 959,260 |
| 平 成 元 年 度 | 310 | 972,437 |
| 2 | 308 | 972,887 |
| 平 成 2 年 4 月 | 28 | 90,246 |
| 5 | 27 | 89,909 |
| 6 | 30 | 106,130 |
| 7 | 31 | 99,809 |
| 8 | 31 | 101,401 |
| 9 | 22 | 70,387 |
| 10 | - | - |
| 11 | 18 | 54,075 |
| 12 | 31 | 104,170 |
| 平 成 3 年 1 月 | 31 | 103,680 |
| 2 | 28 | 89,324 |
| 3 | 31 | 63,756 |

資料 九州電力柳井港発電所

111 電 灯 , 電 力 使 用 状 況

この表は、平成元年度末現在の九州電力柳井大牟田営業所供給区域（大牟田市、荒尾市、高田町の一部）内の供給状況である。

| 種 別 | 平 成 元 年 度 | | |
|---------|-----------|--------------|-----------------|
| | 契 約 口 数 | 契 約 電 力 (KW) | 使 用 電 力 量 (MWH) |
| 総 数 | 102,953 | 587,950 | 1,190,154 |
| 電 灯 | 87,915 | 210,510 | 248,992 |
| 従量電灯甲・乙 | 80,171 | 191,460 | 216,363 |
| その他の電灯 | 7,744 | 19,050 | 32,629 |
| 電 力 | 15,038 | 377,440 | 941,162 |
| 業務用電力 | 404 | 51,283 | 114,644 |
| 小口電力 | 10,848 | 87,123 | 102,314 |
| 大口電力 | 24 | 222,498 | 704,981 |
| その他の電力 | 3,762 | 16,536 | 19,223 |

資料 九州電力柳井大牟田営業所

(注) 使用電力量は、平成元年4月から平成2年3月までの電力量である。

112 ガス普及状況

(各年末現在, 単位 m・戸)

| 年次 | 導管 | 需 要 戸 数 | | | |
|----------|---------|---------|--------|---------|---------|
| | | 総 数 | 家 庭 用 | 商 工 業 用 | 医 療 其 他 |
| 昭 和 61 年 | 139,516 | 11,935 | 10,368 | 1,414 | 153 |
| 62 | 140,122 | 12,118 | 10,532 | 1,429 | 157 |
| 63 | 140,863 | 12,351 | 10,714 | 1,474 | 163 |
| 平 成 元 年 | 141,650 | 12,595 | 10,908 | 1,525 | 162 |
| 2 | 141,883 | 12,778 | 11,021 | 1,590 | 167 |

資料 大牟田ガス株式会社

113 ガス消費状況

(単位 m³)

| 年次 | 製 造 量 | 消 費 量 | | | |
|----------|-----------|-----------|-----------|-----------|-----------|
| | | 総 量 | 家 庭 用 | 商 工 業 用 | 医 療 其 他 用 |
| 昭 和 61 年 | 8,916,090 | 8,994,355 | 5,893,396 | 2,481,478 | 619,481 |
| 62 | 9,035,790 | 8,959,197 | 5,870,032 | 2,490,237 | 598,928 |
| 63 | 9,537,020 | 9,441,626 | 5,998,726 | 2,812,749 | 630,151 |
| 平 成 元 年 | 9,106,790 | 9,238,693 | 5,877,391 | 2,722,270 | 639,032 |
| 2 | 9,110,790 | 9,157,451 | 5,810,149 | 2,636,677 | 710,625 |
| 2 年 1 月 | 1,006,010 | 1,015,378 | 677,062 | 273,477 | 64,839 |
| 2 | 845,040 | 924,687 | 621,451 | 224,997 | 78,239 |
| 3 | 882,270 | 823,632 | 552,689 | 200,323 | 70,620 |
| 4 | 781,290 | 848,184 | 578,238 | 214,813 | 55,133 |
| 5 | 721,750 | 812,198 | 533,729 | 223,304 | 55,165 |
| 6 | 645,480 | 718,470 | 436,488 | 219,381 | 62,601 |
| 7 | 616,770 | 692,164 | 386,811 | 240,888 | 64,465 |
| 8 | 574,560 | 618,271 | 325,994 | 241,505 | 50,772 |
| 9 | 580,320 | 566,874 | 311,082 | 214,738 | 41,054 |
| 10 | 698,020 | 607,209 | 376,368 | 183,894 | 46,947 |
| 11 | 760,810 | 742,315 | 491,061 | 194,327 | 56,927 |
| 12 | 998,470 | 788,069 | 519,176 | 205,030 | 63,863 |

資料 大牟田ガス株式会社

(注) 1 m³ は, 4,800カロリーで表示している。

114 上 水 道

その1 用地, 水道管, 給水戸数,

| 年 度 | 水道用地 (m ²) | 水道管延長 (m ²) | | | 給 水 栓 (戸) | | | 給 水 | |
|--------|---------------------------|-------------------------|--------|---------|-----------|--------|-----|--------|-----|
| | | 総延長 | 導送水管 | 配水管 | 総 数 | 専用栓 | 共用栓 | 総 数 | 共 用 |
| 昭和61年度 | 56,648 | 402,153 | 38,924 | 363,229 | 40,370 | 40,077 | 293 | 43,237 | 767 |
| 62 | 57,960 | 418,129 | 38,924 | 379,205 | 40,336 | 40,050 | 286 | 43,560 | 708 |
| 63 | 57,884 | 427,884 | 38,924 | 388,960 | 40,792 | 40,517 | 275 | 43,987 | 559 |
| 平成元年度 | 57,652 | 431,620 | 38,924 | 392,696 | 41,123 | 40,859 | 264 | 44,441 | 451 |
| 2 | 56,701 | 433,270 | 38,924 | 394,346 | 42,330 | 42,076 | 254 | 45,013 | 446 |

資料 水道局

その2 水 圧 , 取 水 量 , 配 水 量 お

| 年 度 | 水 圧 (K) | | 取 水 量 (m ³) | 配 水 量 (m ³) | | | |
|--------|---------|-----|----------------------------|-------------------------|--------|--------|--------|
| | 静 水 | 動 水 | | 総 量 | 1日平均 | 1日最高 | 1日最低 |
| 昭和61年度 | 5.0 | 3.0 | 13,607,968 | 13,109,260 | 37,282 | 44,642 | 26,424 |
| 62 | 5.0 | 3.0 | 13,763,750 | 13,231,009 | 36,150 | 45,362 | 27,282 |
| 63 | 5.0 | 3.0 | 13,870,583 | 13,356,737 | 36,594 | 46,273 | 27,470 |
| 平成元年度 | 5.0 | 3.0 | 13,765,861 | 13,194,432 | 36,149 | 44,703 | 27,368 |
| 2 | 5.0 | 3.0 | 14,143,152 | 13,605,534 | 37,275 | 45,474 | 29,609 |

資料 水道局

115 三 池 炭 鉱 専 用 水 道

この表は、三池炭鉱専用水道の概況である。(荒尾市分も含む。)

| 年 度 | 給水戸数 (戸) | 給水人口 (人) | 水道管延長 (m) | | | 給 水 量 (m ³) | 1日当たり給 水能力 (m ³) |
|--------|-------------|-------------|-----------|--------|---------|----------------------------|---------------------------------|
| | | | 総延長 | 送水管 | 配水管 | | |
| 昭和61年度 | 15,774 | 51,738 | 181,289 | 28,125 | 153,164 | 9,052,000 | 65,000 |
| 62 | 15,513 | 50,572 | 181,289 | 28,125 | 153,164 | 8,579,406 | 65,000 |
| 63 | 15,174 | 49,164 | 181,744 | 28,125 | 153,619 | 8,680,065 | 65,000 |
| 平成元年度 | 15,173 | 48,857 | 181,956 | 28,125 | 153,831 | 8,604,875 | 65,000 |
| 2 | 15,003 | 48,009 | 183,419 | 28,125 | 155,294 | 8,766,935 | 65,000 |

資料 三井石炭鉱業㈱三池鉱業所

の概況

給水栓および水道料金

| 戸数 (戸) | | | | | 給水人口 (人) | 水道料金 (千円) | | | | 年度 |
|--------|-----|-----|-----|-----|-------------|-----------|-----------|--------|-------------|------|
| 一般用 | 営業用 | 浴場用 | 船舶用 | その他 | | 総額 | 専用栓 | 共用栓 | メーター 使用量 | |
| 42,415 | - | 18 | 14 | 23 | 134,467 | 1,701,257 | 1,644,353 | 39,443 | 17,461 | 61年度 |
| 42,800 | - | 16 | 14 | 22 | 133,729 | 1,702,681 | 1,653,548 | 31,483 | 17,650 | 62 |
| 43,376 | - | 17 | 14 | 21 | 132,841 | 2,046,662 | 1,999,824 | 28,929 | 17,909 | 63 |
| 43,940 | - | 17 | 14 | 19 | 132,879 | 1,994,433 | 1,954,818 | 21,895 | 17,720 | 元 |
| 44,516 | - | 17 | 14 | 20 | 134,139 | 2,047,941 | 2,014,189 | 15,900 | 17,852 | 2 |

よび給水量

| 総量 | 給水量 (m ³) | | | | | | | 漏水率 (%) | 年度 |
|------------|-----------------------|-----|--------|--------|-----|---------|--------|------------|------|
| | 一般用 | 営業用 | 浴場用 | 船舶用 | その他 | 共用 | 無収水量 | | |
| 12,436,858 | 12,015,025 | - | 70,643 | 33,053 | - | 293,108 | 25,029 | 5.1 | 61年度 |
| 12,475,547 | 12,124,220 | - | 67,593 | 20,914 | - | 238,831 | 23,989 | 4.8 | 62 |
| 12,550,424 | 12,251,881 | - | 64,843 | 18,477 | - | 189,516 | 25,707 | 5.2 | 63 |
| 12,559,005 | 12,306,614 | - | 66,025 | 20,333 | - | 140,447 | 25,586 | 4.5 | 元 |
| 12,946,587 | 12,717,050 | - | 65,097 | 26,727 | - | 110,893 | 26,820 | 4.5 | 2 |

10 運輸および通信

116 西日本鉄道

この表は、西日本鉄道の市内各駅

| 年次 | 大牟田駅 | | 新栄町駅 | | 銀水駅 | |
|-------|-------|-------|-------|-------|-----|-----|
| | 乗客 | 降客 | 乗客 | 降客 | 乗客 | 降客 |
| 昭和56年 | 3,153 | 2,993 | 2,004 | 2,003 | 475 | 457 |
| 57 | 3,049 | 2,895 | 1,905 | 1,963 | 438 | 421 |
| 58 | 2,916 | 2,842 | 1,867 | 1,925 | 415 | 400 |
| 59 | 2,809 | 2,870 | 1,787 | 1,734 | 411 | 396 |
| 60 | 3,025 | 2,986 | 1,483 | 1,521 | 415 | 399 |
| 61 | 2,804 | 2,732 | 1,614 | 1,615 | 380 | 358 |
| 62 | 2,732 | 2,706 | 1,574 | 1,575 | 358 | 341 |
| 63 | 2,705 | 2,676 | 1,551 | 1,547 | 357 | 346 |
| 平成元年 | 2,725 | 2,696 | 1,547 | 1,545 | 349 | 350 |
| 2 | 2,736 | 2,688 | 1,516 | 1,561 | 334 | 339 |

資料 西日本鉄道㈱電車局営業部

117 西鉄バス輸送状況

この表は、西鉄バス大牟田営業所管内のバス輸送状況である。

- 1 大牟田市内線（5車8系統）荒尾営業所より大牟田営業所
- 2 米ノ山線（5車8系統）荒尾営業所より大牟田営業所

| 年次 | 営業キロ数 (km) | 停留所数 (箇所) | 一日平均 | |
|-------|------------|-----------|------------|----------|
| | | | 運転キロ数 (km) | 乗車人員 (人) |
| 昭和61年 | 2,099,131 | 172 | 5,751 | 15,321 |
| 62 | 2,067,644 | 172 | 5,665 | 14,861 |
| 63 | 1,883,062 | 136 | 4,595 | 12,543 |
| 平成元年 | 1,603,958 | 140 | 4,394 | 11,289 |
| 2 | 1,576,691 | 140 | 4,320 | 10,883 |

資料 西日本鉄道㈱久留米自動車営業部

118 産交バス輸送状況

この表は、産交バス（大牟田－熊本線）の輸送状況である。

| 年度 | 実働車輛延数 | 営業キロ数 (km) | 乗客延数 (千人) |
|--------|--------|------------|-----------|
| 昭和61年度 | 2,920 | 616,932 | 193 |
| 62 | 2,928 | 618,675 | 243 |
| 63 | 2,920 | 616,932 | 244 |
| 平成元年度 | 2,920 | 616,983 | 234 |
| 2 | 2,920 | 611,314 | 238 |

資料 九州産交㈱

乗 降 客 数

における乗降客数である。

(単位 千人)

| 東 甘 木 駅 | | 倉 永 駅 | | 渡 瀬 駅 | | 年 次 |
|---------|-----|-------|-----|-------|-----|------|
| 乗 客 | 降 客 | 乗 客 | 降 客 | 乗 客 | 降 客 | |
| 356 | 342 | 720 | 728 | 254 | 254 | 56 年 |
| 351 | 335 | 706 | 715 | 252 | 249 | 57 |
| 334 | 325 | 703 | 709 | 250 | 245 | 58 |
| 311 | 306 | 689 | 698 | 234 | 230 | 59 |
| 302 | 302 | 683 | 693 | 216 | 216 | 60 |
| 265 | 267 | 649 | 665 | 208 | 206 | 61 |
| 250 | 252 | 660 | 662 | 199 | 198 | 62 |
| 257 | 260 | 674 | 678 | 191 | 199 | 63 |
| 259 | 263 | 687 | 690 | 186 | 201 | 元 |
| 283 | 292 | 688 | 690 | 187 | 194 | 2 |

119 自 動 車 登 録 台 数

この表は、各年度3月末現在の市内の自動車登録台数である。
 特種用途車とは、コンクリートミキサー車、タンク車、冷凍車などである。

(単位 台)

| 年 度 | 総 数 | 貨 物 自 動 車 | | | 乗 合 自 動 車 | | 乗 用 自 動 車 | | 特 種 用 途 車 | 大 型 特 殊 車 | 小 型 二 輪 |
|--------|--------|-----------|-------|-----------|-----------|-------|-----------|--------|-----------|-----------|---------|
| | | 普 通 車 | 小 型 車 | 被 引 け ん 車 | 普 通 車 | 小 型 車 | 普 通 車 | 小 型 車 | | | |
| 昭和61年度 | 38,667 | 1,573 | 5,455 | 48 | 104 | 100 | 409 | 29,094 | 647 | 263 | 974 |
| 62 | 39,260 | 1,608 | 5,414 | 44 | 89 | 101 | 450 | 29,637 | 659 | 266 | 992 |
| 63 | 40,214 | 1,655 | 5,545 | 43 | 90 | 106 | 540 | 30,278 | 696 | 270 | 991 |
| 平成元年度 | 41,602 | 1,752 | 5,487 | 40 | 94 | 111 | 749 | 31,405 | 730 | 275 | 959 |
| 2 | 42,874 | 1,825 | 5,523 | 40 | 93 | 108 | 1,069 | 32,314 | 744 | 284 | 874 |

資料 九州運輸局福岡陸運支局久留米自動車検査登録事務所

120 軽自動車，原動機付自転車
 保有台数およびバス台数

市内の保有台数である。
 軽自動車とは、軽二輪車（総排気量125超～250cc）・軽三輪車・軽四輪乗用車・軽四輪貨物車である。
 二輪の小型自動車とは、総排気量250超～2000ccである。
 原動機付自転車とは、総排気量125cc以下である。

(各年4月1日現在，単位 台)

| 年 次 | 総 数 | 軽 自 動 車 | 二 輪 の 小 型 自 動 車 | 小 型 特 殊 車 | 原 動 機 付 自 転 車 | バ ス |
|-------|--------|---------|-----------------|-----------|---------------|-----|
| 昭和61年 | 50,877 | 19,172 | 836 | 524 | 30,294 | 51 |
| 62 | 51,546 | 19,166 | 845 | 538 | 30,947 | 50 |
| 63 | 51,354 | 20,376 | 856 | 541 | 29,545 | 36 |
| 平成元年 | 51,329 | 21,444 | 859 | 530 | 28,440 | 56 |
| 2 | 50,332 | 23,197 | 817 | 537 | 25,781 | 58 |

資料 市民部市民税課，西日本鉄道(株)久留米自動車営業部

121 J R 九州乗降客数

昭和62年4月2日から国鉄は、JR九州となる。

(単位 千人)

| 年 度 | 大 牟 田 駅 | | | | 銀 水 駅 | | | | 吉 野 駅 | | | |
|--------|---------|-------|-------|------|-------|------|-----|------|-------|------|-----|------|
| | 乗 客 | | 降 客 | | 乗 客 | | 降 客 | | 乗 客 | | 降 客 | |
| | 総 数 | うち定期 | 総 数 | うち定期 | 総 数 | うち定期 | 総 数 | うち定期 | 総 数 | うち定期 | 総 数 | うち定期 |
| 昭和56年度 | 958 | 418 | 1,072 | 418 | 254 | 207 | ... | ... | - | - | - | - |
| 57 | 883 | 370 | 992 | 370 | 245 | 200 | ... | ... | - | - | - | - |
| 58 | 849 | 348 | 960 | 348 | 249 | 201 | 261 | 201 | - | - | - | - |
| 59 | 832 | 346 | 957 | 346 | 244 | 198 | 257 | 198 | - | - | - | - |
| 60 | 768 | 320 | 883 | 320 | 218 | 172 | 238 | 172 | - | - | - | - |
| 61 | 879 | 319 | 994 | 319 | 204 | 168 | 227 | 168 | - | - | - | - |
| 62 | 2,696 | 1,592 | ... | ... | 202 | 169 | ... | ... | - | - | - | - |
| 63 | 2,775 | 1,636 | ... | ... | 209 | 180 | ... | ... | - | - | - | - |
| 平成元年度 | 2,959 | 1,699 | ... | ... | 212 | 178 | ... | ... | - | - | - | - |
| 2 | 2,982 | 1,713 | ... | ... | 242 | 212 | ... | ... | 9 | 8 | ... | ... |

資料 JR九州大牟田駅、銀水駅、吉野駅

※JR吉野駅は平成3年3月開業

122 JR貨物大牟田駅取扱状況

(単位 トン)

| 年 度 | 発 送 | | | 到 着 | | | |
|--------|---------|--------|---------|---------|--------|---------|-------|
| | 総 数 | コンテナ | 車 扱 | 総 数 | コンテナ | 車 扱 | |
| | | | | | | 一般貨物 | 石 炭 |
| 昭和56年度 | 363,746 | 18,095 | 345,651 | 106,940 | 6,120 | 97,659 | 3,161 |
| 57 | 311,601 | 13,510 | 298,091 | 100,113 | 5,650 | 93,426 | 1,037 |
| 58 | 228,536 | 10,940 | 217,596 | 106,581 | 6,370 | 99,957 | 254 |
| 59 | 196,760 | 15,650 | 181,110 | 129,382 | 11,385 | 117,997 | - |
| 60 | 151,103 | 19,130 | 131,973 | 97,154 | 10,745 | 86,409 | - |
| 61 | 151,352 | 23,000 | 128,352 | 99,479 | 9,711 | 89,768 | - |
| 62 | 132,265 | 31,795 | 100,470 | 103,281 | 11,410 | 91,871 | - |
| 63 | 146,400 | 33,900 | 112,500 | 109,300 | 13,400 | 95,900 | - |
| 平成元年度 | 152,100 | 46,400 | 105,700 | 129,300 | 15,200 | 114,100 | - |
| 2 | 159,880 | 48,980 | 109,900 | 147,970 | 18,200 | 129,770 | - |

資料 JR貨物大牟田駅

123 三 池 港 概 況

その1 泊 地 (平成2年末現在)

(単位 ㎡)

| 種 別 | | 総 面 積 | 水深4.5~7.5m | 水深7.5~9.0m | 水深9.0m以上 |
|-----|----------|-----------|------------|------------|-----------|
| 泊 地 | 渠内(トック)港 | 130,000 | 26,000 | 104,000 | - |
| | 渠内港 | 366,600 | 17,800 | 86,800 | 256,000 |
| | 渠外港 | 9,060,000 | 3,000,000 | 2,300,000 | 3,760,000 |
| 航路 | 内外港 | 380,000 | 380,000 | - | - |
| | 内外港 | 2,380,000 | - | 1,190,000 | 1,190,000 |

資料 三井鉱山㈱三池港務所

その2 けい留岸壁 (平成2年末現在)

| 名 称 | 延長(m) | 水深(m) | けい船能力 | 名 称 | 延長(m) | 水深(m) | けい船能力 |
|----------|-------|-------|-----------------|------------|-------|-------|-----------------|
| 船渠けい船壁 | 421 | 8.50 | D/W 10,000級 2隻 | ヒネヲ石油専用棧橋 | 44 | 7.00 | 3,000kl積タンカー 1隻 |
| 船渠けい船壁 | 114 | 8.50 | 〃 10,000級 1隻 | 三井東庄化学第一棧橋 | 18 | 5.50 | 1,000kl積タンカー 1隻 |
| 内港けい船壁 | 92 | 10.70 | 〃 10,000級 1隻 | 三井東庄化学第二棧橋 | 18 | 5.50 | 1,000kl積タンカー 1隻 |
| 内港トクイン棧橋 | 68 | 10.70 | 〃 5,000級 1隻 | 渡海船棧橋 | 32 | 4.00 | |
| 内港北岸壁 | 520 | 10.70 | 〃 20,000級 2隻 | 石膏棧橋 | 31 | 7.00 | D/W 1,500級 1隻 |
| | | | 〃 5,000級 1隻 | コークス 1番棧橋 | 31 | 7.00 | 〃 1,500級 1隻 |
| 南北浮棧橋 | - | 6.50 | 引船,通船,けい船用 | コークス 2番棧橋 | 44 | 7.00 | 〃 1,500級 1隻 |
| 九電油棧橋 | 23 | 7.00 | 1,000kl積タンカー 1隻 | コークス 3番棧橋 | 30 | 7.00 | 〃 1,500級 1隻 |
| | | | | 旅客船棧橋 | 54 | 3.00 | G/T 80級 2隻 |

資料 三井鉱山㈱三池港務所

その3 上屋および倉庫

(単位 棟・㎡・トン)

| 年 次 | 棟 数 | 総床面積 | 年末在庫量 | 取 扱 数 量 | | |
|-------|-----|--------|-------|---------|--------|--------|
| | | | | 総 数 | 出 庫 | 入 庫 |
| 昭和63年 | 17 | 18,384 | 765 | 64,895 | 33,241 | 31,654 |
| 平成元年 | 18 | 20,901 | 3,843 | 61,094 | 29,008 | 32,086 |
| 2 | 19 | 25,098 | 5,679 | 68,738 | 33,451 | 35,287 |

資料 三井鉱山㈱三池港務所

その4 貯 留 場

この表は、三池港における貯炭場・貯木場・野積場(専用野積場を除く)の状況である。(単位 ㎡・トン)

| 区 分 | 貯 炭 場 | | | 貯 木 場 | | | 野 積 場 | | |
|--------|-----------|-----------|-----------|---------|--------|---------|--------|--------|---------|
| | 昭和63年 | 平成元年 | 平成2年 | 昭和63年 | 平成元年 | 平成2年 | 昭和63年 | 平成元年 | 平成2年 |
| 箇所数 | 8 | 8 | 8 | 3 | 1 | 1 | 12 | 12 | 10 |
| 総面積 | 1,257,000 | 1,257,000 | 1,257,000 | 77,599 | 77,599 | 77,599 | 50,900 | 50,900 | 41,343 |
| 年末貯留量 | 3,211,000 | 2,872,000 | 2,270,000 | 32,334 | 25,240 | 9,345 | 31,980 | 37,405 | 39,622 |
| 取扱数量総数 | 6,042,000 | 5,924,000 | 5,968,000 | 107,416 | 76,363 | 149,255 | 89,499 | 98,440 | 110,047 |
| 出庫 | 2,797,000 | 3,131,000 | 3,285,000 | 43,461 | 41,728 | 74,438 | 44,534 | 46,412 | 53,393 |
| 入庫 | 3,245,000 | 2,793,000 | 2,683,000 | 63,955 | 34,635 | 74,817 | 44,965 | 52,028 | 56,654 |

資料 三井鉱山㈱三池港務所

その5 港湾荷役労働者 (平成2年末現在)

この表は、三池港における港湾荷役労働者数(三池港運, 谷口陸海従業者を含む)である。(単位 人)

| 年 次 | 総 数 | | | 船 内 荷 役 | | 沿 岸 荷 役 | | は し け 荷 役 | |
|-------|-----|-----|-----|---------|-----|---------|-----|-----------|-----|
| | 総 数 | 常 用 | 臨 時 | 常 用 | 臨 時 | 常 用 | 臨 時 | 常 用 | 臨 時 |
| 昭和63年 | 215 | 215 | - | 115 | - | 100 | - | - | - |
| 平成元年 | 215 | 215 | - | 115 | - | 100 | - | - | - |
| 2 | 215 | 215 | - | 115 | - | 100 | - | - | - |

資料 三井鉱山㈱三池港務所

124 三池，島原間渡船乗降客数

(単位 人)

| 年次 | 乗客 | 降客 |
|-------|--------|--------|
| 昭和56年 | 62,968 | 69,454 |
| 57 | 64,237 | 70,908 |
| 58 | 63,390 | 71,565 |
| 59 | 61,176 | 67,386 |
| 60 | 56,793 | 63,146 |
| 61 | 57,601 | 64,016 |
| 62 | 53,100 | 59,887 |
| 63 | 53,299 | 59,420 |
| 平成元年 | 53,053 | 60,318 |
| 2 | 45,974 | 45,387 |

資料 島原観光汽船

125 大牟田港入港船舶数

し尿船舶を除く。

| 年次 | 隻数 | 総トン数 |
|-------|-------|---------|
| 昭和56年 | 2,186 | 446,056 |
| 57 | 2,171 | 412,907 |
| 58 | 1,992 | 480,755 |
| 59 | 1,831 | 398,505 |
| 60 | 1,799 | 390,503 |
| 61 | 1,644 | 357,888 |
| 62 | 1,483 | 302,519 |
| 63 | 1,436 | 297,458 |
| 平成元年 | 1,460 | 277,728 |
| 2 | 1,238 | 262,226 |

資料 県大牟田土木事務所

126 大牟田港貨物取扱実績

(単位 トン)

| 年次・品種別 | 移出 | | 移入 | |
|--------|---------|------------|---------|------------|
| | 数量 | おもな仕向地 | 数量 | おもな仕向地 |
| 昭和61年 | 104,240 | | 401,655 | |
| 62 | 100,135 | | 333,174 | |
| 63 | 86,264 | | 363,627 | |
| 平成元年 | 100,698 | | 386,175 | |
| 2 | 120,976 | | 372,959 | |
| 木材 | - | | 6,172 | 佐敷，天草，広島 |
| 石炭 | 7,620 | 大村，佐世保，相ノ浦 | 1,258 | 鶴崎，屋久島 |
| 金属 | - | | - | |
| 石油製品 | - | | 6,686 | 大分，三池 |
| 金属製品 | - | | - | |
| 化学薬品 | 35,190 | 尼崎，大阪，北九州 | 38,842 | 佐賀関，玉野，直島 |
| 化学肥料 | - | | 62,979 | 名古屋，泉北，下関 |
| 石灰石 | - | | 78,286 | 田ノ浦，仙崎 |
| 非鉄金属 | 5,043 | 君津，市川 | 14,930 | 佐世保，堺，東京 |
| 砂利・砂 | 70,405 | 八戸，徳山 | 155,486 | 島原新港，茂木，川内 |
| 窯業製品 | - | | - | |
| その他 | 2,718 | | 8,320 | 佐伯 |

資料 県大牟田土木事務所

127 三池港入港船舶数

(単位 トン)

| 年次 | 総数 | | 日本船舶 | | 外国船舶 | |
|-------|-------|-----------|-------|-----------|------|-----------|
| | 隻数 | 総トン数 | 隻数 | 総トン数 | 隻数 | 総トン数 |
| 昭和56年 | 6,031 | 5,049,739 | 5,859 | 3,919,563 | 172 | 1,130,176 |
| 57 | 5,544 | 4,129,699 | 5,422 | 3,477,387 | 122 | 652,312 |
| 58 | 5,211 | 4,314,095 | 5,068 | 3,184,235 | 143 | 1,129,860 |
| 59 | 5,288 | 4,599,563 | 5,131 | 3,646,664 | 157 | 952,899 |
| 60 | 5,090 | 4,445,023 | 4,899 | 3,035,039 | 191 | 1,409,984 |
| 61 | 4,669 | 3,817,547 | 4,533 | 2,693,691 | 136 | 1,123,856 |
| 62 | 4,159 | 2,989,883 | 4,043 | 2,091,067 | 116 | 898,816 |
| 63 | 4,263 | 2,771,620 | 4,162 | 2,000,838 | 101 | 770,782 |
| 平成元年 | 4,186 | 2,801,807 | 4,080 | 2,011,882 | 106 | 789,925 |
| 2 | 4,131 | 3,082,274 | 4,002 | 2,086,307 | 129 | 995,967 |

資料 九州運輸局三池海運支局

128 三池港貨物取扱実績

(単位 トン)

| 年次・品種別 | 輸移出 | | | | 輸移入 | | | |
|----------|-----------|--------------|--------|--------|-----------|--------------|---------|---------|
| | 総数 | 移出 (日本船舶) | 輸出 | | 総数 | 移入 (日本船舶) | 輸入 | |
| | | | 日本船舶 | 外国船舶 | | | 日本船舶 | 外国船舶 |
| 昭和61年 | 3,596,817 | 3,536,911 | 13,365 | 46,541 | 1,525,702 | 627,430 | 370,897 | 527,375 |
| 62 | 2,779,943 | 2,727,504 | 6,995 | 45,444 | 1,084,628 | 480,205 | 174,108 | 430,315 |
| 63 | 2,731,623 | 2,721,057 | - | 10,566 | 1,181,916 | 625,936 | 176,769 | 379,211 |
| 平成元年 | 2,727,236 | 2,723,957 | 1,400 | 1,879 | 1,223,310 | 624,247 | 156,699 | 442,364 |
| 2 | 2,932,799 | 2,922,771 | 1,050 | 8,978 | 1,337,037 | 631,669 | 116,044 | 589,324 |
| 農産物 | 6,946 | 6,946 | - | - | 2,762 | 687 | 350 | 1,725 |
| 木材 | 477 | 477 | - | - | 77,323 | 1,968 | 35,483 | 39,872 |
| 石炭 | 2,517,427 | 2,517,427 | - | - | 527,118 | 120,750 | 33,052 | 373,316 |
| 鉱業 | - | - | - | - | - | - | - | - |
| 工業塩 | - | - | - | - | 99,555 | - | 47,159 | 52,396 |
| 石油製品 | 52,433 | 42,405 | 1,050 | 8,978 | 315,715 | 260,180 | - | 55,535 |
| 金属製品 | 11,132 | 11,132 | - | - | 49,593 | 33,093 | - | 16,500 |
| 化学薬品 | 35,431 | 35,431 | - | - | 115,442 | 115,442 | - | - |
| 化学肥料 | 9,233 | 9,233 | - | - | 5,557 | 318 | - | 5,239 |
| 石炭製品 | 100 | 100 | - | - | 1,213 | 1,213 | - | - |
| 雑貨 | 51,868 | 51,868 | - | - | - | - | - | - |
| 特殊品 | 219,742 | 219,742 | - | - | 5,175 | 5,175 | - | - |
| その他鉱産品 | 17,206 | 17,206 | - | - | 136,451 | 91,710 | - | 44,741 |
| その他化学工業品 | 10,804 | 10,804 | - | - | 1,133 | 1,133 | - | - |

資料 三井鉱山㈱三池港務所

129 電 話 台 数

(年末現在)

| 年 次 | 加 入 台 数 | | | 公 衆 電 話 等 | | | | | |
|----------|---------|--------|--------|-----------|-------|-------|-------|------------------|--------------|
| | 総 数 | 事 務 所 | 住 宅 用 | 総 数 | 青 電 話 | 赤 電 話 | 黄 電 話 | カ ー ド 公 衆 電 話 | ピ ン ク 電 話 |
| 昭 和 61 年 | 57,064 | 14,149 | 42,915 | 3,006 | 96 | 551 | 262 | 223 | 1,874 |
| 62 | 57,682 | 14,229 | 43,453 | 2,915 | 49 | 399 | 177 | 476 | 1,814 |
| 63 | 58,142 | 14,431 | 43,711 | 3,121 | 22 | 332 | 116 | 621 | 2,030 |
| 平 成 元 年 | 58,976 | 14,783 | 44,193 | 2,975 | 17 | 225 | 48 | 769 | 1,916 |
| 2 | 59,814 | 15,053 | 44,761 | 2,886 | 9 | 128 | 14 | 899 | 1,836 |

資料 NTT大牟田支店

130 郵 便 施 設

(各年1月1日現在)

| 年 次 | 郵 便 局 | | | | 切 手 類 販 売 所 | ポ ス ト | 私 書 箱 | |
|----------|-------|-------|---------|-------|----------------|-------|---------|---------|
| | 総 数 | 普 通 局 | 無 集 配 局 | 簡 易 局 | | | 設 備 口 数 | 貸 与 口 数 |
| 昭 和 62 年 | 27 | 2 | 20 | 5 | 107 | 135 | 86 | 43 |
| 63 | 27 | 2 | 20 | 5 | 100 | 136 | 86 | 41 |
| 64 | 27 | 2 | 20 | 5 | 102 | 136 | 78 | 49 |
| 平 成 2 年 | 27 | 2 | 20 | 5 | 108 | 142 | 78 | 41 |
| 3 | 27 | 2 | 20 | 5 | 114 | 141 | 78 | 46 |

資料 大牟田郵便局, 三池郵便局

131 内 国 郵 便 物 配 達 数

(単位 1000個・1000通)

| 年 次 | 普 通 通 常 | 年 賀 郵 便 | 書 留 通 常 | 普 通 速 達 | 小 包 |
|----------|---------|---------|---------|---------|-----|
| 昭 和 61 年 | 12,456 | 3,338 | 326 | 159 | 82 |
| 62 | 14,648 | 3,405 | 293 | 172 | 91 |
| 63 | 14,801 | 3,141 | 338 | 172 | 105 |
| 平 成 元 年 | 15,986 | 3,255 | 284 | 146 | 81 |
| 2 | 16,934 | 3,303 | 238 | 158 | 66 |

資料 大牟田郵便局, 三池郵便局

132 内 国 郵 便 物 引 受 数

(単位 1000個・1000通)

| 年 次 | 普 通 通 常 | 年 賀 郵 便 | 書 留 通 常 | 普 通 速 達 | 小 包 |
|----------|---------|---------|---------|---------|-----|
| 昭 和 61 年 | 6,593 | 3,471 | 119 | 122 | 45 |
| 62 | 6,424 | 3,687 | 125 | 160 | 47 |
| 63 | 6,253 | 3,211 | 116 | 143 | 54 |
| 平 成 元 年 | 10,183 | 3,385 | 126 | 124 | 70 |
| 2 | 8,378 | 2,512 | 120 | 120 | 95 |

資料 大牟田郵便局, 三池郵便局

11 商業および貿易

商業統計調査結果

第133表から第138表は、通商産業省所管の商業統計調査（指定統計第23号）の結果である。

この調査は、商業活動の実態とその分布の状況を明らかにすることを目的に実施されている。

調査は、日本標準産業分類の大分類Ⅰ－卸売業・小売業、飲食店の全ての商店（国および公共企業体に属する事業所を除く）について行なわれ、昭和51年までは、2年ごとに5月1日現在で実施され、その後は、3年ごとに6月1日現在をもって実施されているが、昭和60年は5月1日、昭和63年には6月1日現在に卸売業および小売業のみ実施され、飲食店については昭和61年、平成元年の10月1日現在で調査が実施された。

なお、売場面積は、小売業のみの数値であり、昭和51年より昭和57年までは、ガソリンステーション・屋外展示場を除き、昭和60年、昭和63年は、牛乳・畳・新聞・自動車の各小売業とガソリンステーションが除かれた。

以下は、その本市独自集計結果である。

133 商業の推移

(単位 人・万円・㎡)

| 区 分 | | 昭和51年 | 昭和54年 | 昭和57年 | 昭和60年 (飲食店=) 昭和61年 | 昭和63年 (飲食店=) 平成元年 |
|----------------------------------|--|-----------------------------------|-------------------------------------|-------------------------------------|-------------------------------------|-------------------------------------|
| 商 店 数 | 合 計 (飲食店を除く) | 4,434 3,368 | 4,543 3,349 | 4,763 3,464 | 3,880 3,262 | 3,742 3,157 |
| | 卸 売 業 小 売 業 飲 食 店 (バー、酒場等を除く) | 465 2,903 1,066 | 456 2,893 1,194 | 483 2,981 1,299 | 463 2,799 - | 446 2,711 - |
| 従 業 者 数 | 合 計 (飲食店を除く) | 16,411 14,186 | 16,737 14,533 | 17,018 14,814 | 16,523 14,435 | 16,171 13,974 |
| | 卸 売 業 小 売 業 飲 食 店 (バー、酒場等を除く) | 3,590 10,596 2,225 | 3,784 10,749 2,204 | 3,805 11,009 2,204 | 3,550 10,885 2,088 | 3,142 10,832 2,197 |
| 年間 商品 販売 額 | 合 計 (飲食店を除く) | 18,732,274 18,214,171 | 23,091,939 22,412,892 | 27,107,481 26,314,321 | 28,102,349 27,324,214 | 28,981,650 28,147,870 |
| | 卸 売 業 小 売 業 飲 食 店 (バー、酒場等を除く) | 9,305,013 8,909,158 518,103 | 10,900,676 11,512,216 679,047 | 12,716,575 13,597,746 793,160 | 13,506,239 13,817,975 778,135 | 14,310,501 13,837,369 833,780 |
| 修理料・サ ービス料・ 仲立手数料 等の収入額 | 合 計 | 128,441 | 201,282 | 250,372 | 379,601 | 494,543 |
| | 卸 売 業 小 売 業 | 21,787 106,654 | 41,963 159,319 | 45,077 205,295 | 121,437 258,164 | 187,839 306,704 |
| 商品手持額 | 合 計 | 1,579,116 | 2,089,939 | 2,511,371 | 2,278,751 | 2,393,289 |
| | 卸 売 業 小 売 業 | 621,224 957,892 | 666,272 1,423,667 | 876,868 1,634,503 | 791,884 1,486,867 | 792,524 1,600,765 |
| 売場面積 | 小 売 業 | 156,708 | 172,521 | 179,826 | 164,104 | 169,054 |

資料 行政管理部総務課

134 産業中小分類別

この表は、卸売業と小売業のみで、飲食店を除いている。

| 産業中・小分類 | 商店数 | | | 従業者数 | | | | |
|-----------------------------|-------|-----|-------|--------|-------|----------------|-------------|--|
| | 総数 | 法人 | 個人 | 総数 | 法人 | 個人 | | |
| | | | | | | 個人事業主 家族従業者 | 常時雇用 従業者 | |
| 総数 | 3,157 | 908 | 2,249 | 13,974 | 7,294 | 3,682 | 2,998 | |
| 49~52 卸売業 | 446 | 234 | 212 | 3,142 | 2,378 | 364 | 400 | |
| 49 各種商品卸売業 | - | - | - | - | - | - | - | |
| 491 各種商品卸売業 | - | - | - | - | - | - | - | |
| 50 繊維・機械器具・ 建築材料等卸売業 | 251 | 129 | 122 | 1,580 | 1,152 | 200 | 228 | |
| 501 繊維品卸売業 | 1 | 1 | - | X | X | - | - | |
| 502 化学製品卸売業 | 14 | 10 | 4 | X | X | 6 | 3 | |
| 503 鉱物・金属材料卸売業 | 27 | 19 | 8 | 235 | 206 | 14 | 15 | |
| 504 機械器具卸売業 | 80 | 60 | 20 | 602 | 531 | 29 | 42 | |
| 505 建築材料卸売業 | 89 | 28 | 61 | 485 | 233 | 100 | 152 | |
| 506 再生資源卸売業 | 40 | 11 | 29 | 147 | 80 | 51 | 16 | |
| 51 衣服・食料・家具等卸売業 | 195 | 105 | 90 | 1,562 | 1,226 | 164 | 172 | |
| 511 衣服身の回り品卸売業 | 5 | 4 | 1 | 73 | X | X | X | |
| 512 農畜産物・水産物卸売業 | 32 | 17 | 15 | 252 | 186 | 29 | 37 | |
| 513 食料・飲料卸売業 | 88 | 46 | 42 | 640 | 480 | 83 | 77 | |
| 514 医薬品・化粧品卸売業 | 22 | 13 | 9 | 282 | 254 | 12 | 16 | |
| 515 家具・建具・じゅう器卸売業 | 8 | 5 | 3 | 53 | X | X | X | |
| 519 その他卸売業 | 40 | 20 | 20 | 262 | 191 | 34 | 37 | |
| 52 代理商・仲立業 | - | - | - | - | - | - | - | |
| 521 代理商・仲立業 | - | - | - | - | - | - | - | |
| 53~58 小売業 | 2,711 | 674 | 2,037 | 10,832 | 4,916 | 3,318 | 2,598 | |
| 53 各種商品小売業 | 7 | 7 | - | 936 | 936 | - | - | |
| 531 百貨店 | 6 | 6 | - | X | X | - | - | |
| 539 その他の各種商品小売業 | 1 | 1 | - | X | X | - | - | |
| 54 織物・衣服・ 身のまわり品小売業 | 365 | 143 | 222 | 1,325 | 752 | 354 | 219 | |
| 541 呉服・服地・寝具小売業 | 82 | 29 | 53 | 385 | 236 | 84 | 65 | |
| 542 男子服小売業 | 69 | 18 | 51 | 219 | 101 | 83 | 35 | |
| 543 婦人・子供服小売業 | 125 | 68 | 57 | 452 | 292 | 95 | 65 | |
| 544 靴・履物小売業 | 40 | 16 | 24 | 125 | 70 | 38 | 17 | |
| 549 その他の織物・衣服・ 身のまわり品小売業 | 49 | 12 | 37 | 144 | 53 | 54 | 37 | |

統計表 (昭和63年)

(単位 人・万円・㎡)

| 年間商品販売額 | | | 修 理 料 サービス料 仲立手数料 の収入額 | 商品手持額 | 売場面積 | 年間商品販売額 | | |
|------------|------------|-----------|---------------------------------|-----------|---------|-----------|----------------|---------------|
| 総 額 | 法 人 | 個 人 | | | | 1店当たり | 従 業 者 1人当たり | 売場面積 1㎡当たり |
| 28,147,870 | 22,731,829 | 5,416,041 | 494,543 | 2,393,289 | 169,054 | 8,916.0 | 2,014.3 | 66.4 |
| 14,310,501 | 13,354,747 | 955,754 | 187,839 | 792,524 | - | 32,086.3 | 4,554.6 | - |
| - | - | - | - | - | - | - | - | - |
| - | - | - | - | - | - | - | - | - |
| 7,043,930 | 6,592,305 | 451,625 | 85,150 | 375,624 | - | 28,063.5 | 4,458.2 | - |
| X | X | - | X | X | - | X | X | - |
| X | X | 20,738 | 2,964 | 9,076 | - | X | 3,470.6 | - |
| 2,224,360 | 2,189,141 | 35,219 | X | X | - | 82,383.7 | 9,465.4 | - |
| 2,295,018 | 2,175,099 | 119,919 | 31,981 | 112,510 | - | 28,687.7 | 3,812.3 | - |
| 1,997,568 | 1,750,544 | 247,024 | 27,609 | 184,965 | - | 22,444.6 | 4,118.7 | - |
| 198,756 | 170,031 | 28,725 | 13,828 | 16,323 | - | 4,968.9 | 1,352.1 | - |
| 7,266,571 | 6,762,442 | 504,129 | 102,689 | 416,900 | - | 37,264.5 | 4,652.1 | - |
| 229,590 | X | X | - | 52,285 | - | 45,918.0 | 3,145.1 | - |
| 1,853,066 | 1,713,708 | 139,358 | 62,644 | 56,970 | - | 57,908.3 | 7,353.4 | - |
| 2,503,668 | 2,319,649 | 184,019 | 12,180 | 116,689 | - | 28,450.8 | 3,912.0 | - |
| 1,314,419 | 1,259,647 | 54,772 | 17,390 | 110,696 | - | 59,746.3 | 4,661.1 | - |
| 135,212 | X | X | 100 | 14,427 | - | 16,901.5 | 2,551.2 | - |
| 1,230,616 | 1,117,629 | 112,987 | 10,375 | 65,833 | - | 30,765.4 | 4,697.0 | - |
| - | - | - | - | - | - | - | - | - |
| - | - | - | - | - | - | - | - | - |
| 13,837,369 | 9,377,082 | 4,460,287 | 306,704 | 1,600,765 | 169,054 | 5,104.2 | 1,277.5 | 66.4 |
| 2,189,395 | 2,189,395 | - | 4,533 | 282,715 | 31,792 | 312,770.7 | 2,339.1 | 68.9 |
| X | X | - | X | X | X | X | 2,336.5 | 69.8 |
| X | X | - | X | X | X | X | X | X |
| 1,675,697 | 1,244,195 | 431,502 | 8,644 | 334,191 | 24,525 | 4,591.0 | 1,264.7 | 65.9 |
| 446,828 | 311,427 | 135,401 | 3,428 | 96,742 | 5,689 | 5,449.1 | 1,160.6 | 69.8 |
| 240,801 | 177,263 | 63,538 | 975 | 67,727 | 3,847 | 3,489.9 | 1,099.5 | 61.9 |
| 674,907 | 560,229 | 114,678 | 3,422 | 104,537 | 9,219 | 5,399.3 | 1,493.2 | 73.1 |
| 158,880 | 106,587 | 52,293 | 735 | 38,477 | 3,496 | 3,972.0 | 1,271.0 | 45.4 |
| 154,281 | 88,689 | 65,592 | 84 | 26,708 | 2,274 | 3,148.6 | 1,071.4 | 65.6 |

134 産業中小分類別

| 産業中・小分類 | 商店数 | | | 従業者数 | | | |
|-------------------------------|-------|-----|-----|-------|-------|----------------|-------------|
| | 総数 | 法人 | 個人 | 総数 | 法人 | 個人 | |
| | | | | | | 個人事業主 家族従業者 | 常時雇用 従業者 |
| 55 飲食料品小売業 | 1,225 | 239 | 986 | 4,232 | 1,430 | 1,649 | 1,153 |
| 551 各種食料品小売業 | 70 | 24 | 46 | 452 | 301 | 76 | 75 |
| 552 酒・調味料小売業 | 154 | 12 | 142 | 463 | 40 | 264 | 159 |
| 553 食肉小売業 | 82 | 20 | 62 | 288 | 97 | 84 | 107 |
| 554 鮮魚小売業 | 137 | 13 | 124 | 471 | 97 | 212 | 162 |
| 555 乾物小売業 | 25 | 15 | 10 | 47 | 25 | 14 | 8 |
| 556 野菜・果実小売業 | 179 | 21 | 158 | 548 | 116 | 301 | 131 |
| 557 菓子パン小売業 | 203 | 46 | 157 | 550 | 196 | 243 | 111 |
| 558 米穀類小売業 | 92 | 16 | 76 | 302 | 57 | 134 | 111 |
| 559 その他の飲食料品小売業 | 283 | 72 | 211 | 1,111 | 501 | 321 | 289 |
| 56 自動車・自転車小売業 | 142 | 51 | 91 | 688 | 472 | 157 | 59 |
| 561 自動車小売業 | 78 | 44 | 34 | 558 | 450 | 63 | 45 |
| 562 自転車小売業 | 64 | 7 | 57 | 130 | 22 | 94 | 14 |
| 57 家具・建具・じゅう器小売業 | 231 | 57 | 174 | 859 | 437 | 293 | 129 |
| 571 家具・建物・畳小売業 | 57 | 8 | 49 | 193 | 64 | 85 | 44 |
| 572 金物・荒物小売業 | 31 | 7 | 24 | 123 | 68 | 42 | 13 |
| 573 陶磁器・ガラス器小売業 | 12 | 5 | 7 | 43 | 24 | 13 | 6 |
| 574 家庭用機械器具小売業 | 128 | 37 | 91 | 492 | 281 | 149 | 62 |
| 579 その他のじゅう器小売業 | 3 | - | 3 | 8 | - | 4 | 4 |
| 58 その他の小売業 | 741 | 177 | 564 | 2,792 | 889 | 865 | 1,038 |
| 581 医薬品・化粧品小売業 | 138 | 44 | 94 | 365 | 158 | 131 | 76 |
| 582 農耕用品小売業 | 18 | 3 | 15 | 44 | 8 | 31 | 5 |
| 583 燃料小売業 | 105 | 50 | 55 | 520 | 334 | 93 | 93 |
| 584 書籍・文房具小売業 | 119 | 16 | 103 | 949 | 67 | 171 | 711 |
| 585 スポーツ用品・がん具・ 娯楽用品・楽器小売業 | 64 | 18 | 46 | 230 | 118 | 70 | 42 |
| 586 写真機・写真材料小売業 | 19 | 7 | 12 | 51 | x | x | x |
| 587 時計・眼鏡・ 光学機械小売業 | 41 | 14 | 27 | 133 | 77 | 41 | 15 |
| 588 中古品小売業 | 13 | 2 | 11 | 26 | x | x | x |
| 589 他に分類されない小売業 | 224 | 23 | 201 | 474 | 97 | 291 | 86 |

資料 行政管理部総務課

統計表 (昭和63年) (つづき)

(単位 人・万円・㎡)

| 年間商品販売額 | | | 修 理 料 サービス料 仲立手数料 の収入額 | 商品手持額 | 売 場 面 積 | 年間商品販売額 | | |
|-----------|-----------|-----------|---------------------------------|---------|---------|----------|----------------|------------------|
| 総 額 | 法 人 | 個 人 | | | | 1店当たり | 従 業 者 1人当たり | 売 場 面 積 1㎡当たり |
| 4,537,955 | 2,181,040 | 2,356,915 | 28,895 | 173,600 | 54,522 | 3,704.5 | 1,072.3 | 79.7 |
| 921,516 | 764,725 | 156,791 | 398 | 37,441 | 12,142 | 13,164.5 | 2,038.8 | 67.3 |
| 615,847 | 59,946 | 555,901 | 5,936 | 37,778 | 6,236 | 3,999.0 | 1,330.1 | 98.8 |
| 360,994 | 188,806 | 172,188 | 774 | 10,158 | 2,615 | 4,402.4 | 1,253.5 | 138.0 |
| 470,517 | 163,557 | 306,960 | 9 | 3,712 | 4,041 | 3,434.4 | 999.0 | 116.4 |
| 46,902 | 30,518 | 16,384 | 293 | 2,736 | 665 | 1,876.1 | 997.9 | 70.5 |
| 501,255 | 170,425 | 330,830 | 1,455 | 16,025 | 7,045 | 2,800.3 | 914.7 | 70.9 |
| 320,656 | 193,577 | 127,079 | 1,769 | 9,634 | 5,425 | 1,579.6 | 583.0 | 56.9 |
| 423,224 | 92,265 | 330,959 | 5,001 | 16,719 | 3,918 | 4,600.3 | 1,401.4 | 108.0 |
| 877,044 | 517,221 | 359,823 | 13,260 | 39,397 | 12,435 | 3,099.1 | 789.4 | 64.4 |
| 1,381,531 | 1,195,227 | 186,304 | 172,159 | 69,451 | 3,584 | 9,729.1 | 2,008.0 | 30.9 |
| 1,270,801 | 1,154,607 | 116,194 | 161,269 | 53,673 | - | 16,292.3 | 2,277.4 | - |
| 110,730 | 40,620 | 70,110 | 10,890 | 15,778 | 3,584 | 1,730.2 | 851.8 | 30.9 |
| 1,207,217 | 864,774 | 342,443 | 17,883 | 239,581 | 25,688 | 5,226.0 | 1,405.4 | 45.0 |
| 222,348 | 123,000 | 99,348 | 2,218 | 71,312 | 9,892 | 3,900.8 | 1,152.1 | 21.2 |
| 192,148 | 166,359 | 25,789 | 1,652 | 44,962 | 4,991 | 6,198.3 | 1,562.2 | 34.3 |
| 38,729 | 24,285 | 14,444 | - | 15,048 | 1,100 | 3,227.4 | 900.7 | 35.2 |
| 744,317 | 551,130 | 193,187 | 14,013 | 106,309 | 9,530 | 5,815.0 | 1,512.8 | 76.1 |
| 9,675 | - | 9,675 | - | 1,950 | 175 | 3,225.0 | 1,209.4 | 55.3 |
| 2,845,574 | 1,702,451 | 1,143,123 | 74,590 | 501,227 | 28,943 | 3,480.2 | 1,019.2 | 62.6 |
| 398,681 | 223,349 | 175,332 | 3,341 | 89,182 | 5,678 | 2,289.0 | 1,092.3 | 65.0 |
| 29,101 | 10,827 | 18,274 | 1,362 | 5,950 | 903 | 1,616.7 | 661.4 | 32.2 |
| 1,041,154 | 762,989 | 278,165 | 18,323 | 30,431 | 1,806 | 9,915.8 | 2,002.1 | 96.8 |
| 379,625 | 84,970 | 294,655 | 27,812 | 46,065 | 3,746 | 3,190.1 | 400.0 | 65.3 |
| 366,779 | 269,165 | 97,614 | 7,977 | 115,252 | 7,126 | 5,730.9 | 1,594.7 | 51.5 |
| 60,117 | x | x | 9,309 | 10,397 | 587 | 3,164.1 | 1,178.8 | 102.4 |
| 129,985 | 91,814 | 38,171 | 788 | 57,425 | 2,133 | 3,170.4 | 977.3 | 60.9 |
| 10,741 | x | x | 72 | 5,906 | 751 | 826.2 | 413.1 | 14.3 |
| 429,391 | 214,887 | 214,504 | 5,606 | 140,619 | 6,213 | 1,916.9 | 905.9 | 68.5 |

135 小学校区

| 校 区 別 | 商 店 数 | | | 従 業 者 | |
|-------|-------|-------|-------|--------|-------|
| | 総 数 | 卸 売 業 | 小 売 業 | 総 数 | 卸 売 業 |
| 総 数 | 3,157 | 446 | 2,711 | 13,974 | 3,142 |
| 大 牟 田 | 401 | 68 | 333 | 1,755 | 567 |
| 上 官 | 115 | 15 | 100 | 392 | 78 |
| 大 正 | 152 | 35 | 117 | 561 | 217 |
| 中 友 | 319 | 44 | 275 | 1,227 | 318 |
| 明 治 | 281 | 30 | 251 | 1,793 | 146 |
| 白 川 | 247 | 40 | 207 | 1,056 | 253 |
| 平 原 | 136 | 9 | 127 | 433 | 39 |
| 天 道 | 24 | 2 | 22 | 82 | x |
| 駛 馬 北 | 101 | 5 | 96 | 378 | 20 |
| 川 尻 | 118 | 20 | 98 | 564 | 236 |
| 諏 訪 | 49 | 6 | 43 | 172 | 35 |
| 手 鎌 | 97 | 21 | 76 | 433 | 164 |
| 羽 山 台 | 106 | 13 | 93 | 475 | 78 |
| 銀 水 | 166 | 65 | 101 | 923 | 413 |
| 三 池 | 126 | 5 | 121 | 527 | 50 |
| 高 取 | 55 | 2 | 53 | 177 | x |
| 玉 川 | 31 | 5 | 26 | 77 | 17 |
| 笹 原 | 43 | - | 43 | 141 | - |
| 駛 馬 南 | 71 | 14 | 57 | 298 | 145 |
| 三 川 | 134 | 24 | 110 | 671 | 192 |
| 倉 永 | 79 | 12 | 67 | 327 | 113 |
| 吉 野 | 99 | 2 | 97 | 403 | x |
| 上 内 | 13 | - | 13 | 42 | - |
| 三 里 | 194 | 9 | 185 | 749 | 48 |

別統計表 (昭和63年)

(単位 人・万円・㎡)

| 数 | 年間商品販売額 | | | 売場面積 (小売業) |
|--------|------------|------------|------------|---------------|
| | 総額 | 卸売業 | 小売業 | |
| 10,832 | 28,147,870 | 14,310,501 | 13,837,369 | 169,054 |
| 1,188 | 5,115,478 | 3,814,559 | 1,300,919 | 18,484 |
| 314 | 525,559 | 229,528 | 296,031 | 3,662 |
| 344 | 1,430,337 | 1,023,483 | 406,854 | 4,239 |
| 1,227 | 4,349,566 | 2,329,517 | 2,020,049 | 25,756 |
| 1,647 | 2,923,492 | 446,465 | 2,477,027 | 33,384 |
| 803 | 1,435,497 | 606,097 | 829,400 | 8,566 |
| 394 | 503,667 | 93,987 | 409,680 | 5,631 |
| x | 46,606 | x | x | 644 |
| 358 | 377,559 | 15,900 | 361,659 | 3,350 |
| 328 | 1,579,829 | 1,067,305 | 512,524 | 5,199 |
| 137 | 207,943 | 81,054 | 126,889 | 1,558 |
| 269 | 907,476 | 444,198 | 463,278 | 5,489 |
| 397 | 780,618 | 254,420 | 526,198 | 6,707 |
| 510 | 2,276,500 | 1,492,129 | 784,371 | 6,994 |
| 477 | 742,964 | 193,280 | 549,684 | 5,791 |
| x | 225,909 | x | x | 2,165 |
| 60 | 75,175 | 14,551 | 60,624 | 748 |
| 141 | 162,785 | - | 162,785 | 2,745 |
| 153 | 942,143 | 793,637 | 148,506 | 2,317 |
| 479 | 1,408,442 | 761,949 | 646,493 | 7,174 |
| 214 | 762,029 | 494,441 | 267,588 | 2,269 |
| x | 380,755 | x | x | 3,698 |
| 42 | 45,243 | - | 45,243 | 778 |
| 701 | 942,298 | 140,730 | 801,568 | 11,706 |

136 従業者規模別商店数，従業

| 従業者規模 | 商店数 | | | 常時従業者数 | | | 年間 |
|--------|-------|-----|-------|--------|-------|-------|------------|
| | 計 | 法人 | 個人 | 計 | 法人 | 個人 | 計 |
| 総数 | 3,157 | 908 | 2,249 | 13,974 | 7,294 | 6,680 | 28,147,870 |
| 1～2 | 1,550 | 191 | 1,359 | 2,572 | 329 | 2,243 | 2,281,948 |
| 3～4 | 857 | 229 | 628 | 2,899 | 798 | 2,101 | 3,645,040 |
| 5～9 | 486 | 291 | 195 | 3,084 | 1,909 | 1,175 | 6,956,445 |
| 10～19 | 187 | 138 | 49 | X | X | 626 | X |
| 20～29 | 42 | 32 | 10 | 968 | 735 | 233 | 3,590,870 |
| 30～49 | 25 | 17 | 8 | 885 | 583 | 302 | 2,966,149 |
| 50～99 | 8 | 8 | - | 507 | 507 | - | 1,343,963 |
| 100人以上 | 2 | 2 | - | X | X | - | X |
| 卸売業計 | 446 | 234 | 212 | 3,142 | 2,378 | 764 | 14,310,501 |
| 1～2 | 124 | 30 | 94 | 224 | 53 | 171 | 573,150 |
| 3～4 | 123 | 50 | 73 | 416 | 171 | 245 | 998,621 |
| 5～9 | 105 | 67 | 38 | 706 | 464 | 242 | 3,500,329 |
| 10～19 | 59 | 53 | 6 | 756 | X | X | 3,120,102 |
| 20～29 | 23 | 22 | 1 | 528 | X | X | 3,139,216 |
| 30～49 | 9 | 9 | - | 319 | 319 | - | 2,444,064 |
| 50～99 | 3 | 3 | - | 193 | 193 | - | 535,019 |
| 100人以上 | - | - | - | - | - | - | - |
| 小売業計 | 2,711 | 674 | 2,037 | 10,832 | 4,916 | 5,916 | 13,837,369 |
| 1～2 | 1,426 | 161 | 1,265 | 2,348 | 276 | 2,072 | 1,708,798 |
| 3～4 | 734 | 179 | 555 | 2,483 | 627 | 1,856 | 2,646,419 |
| 5～9 | 381 | 224 | 157 | 2,378 | 1,445 | 933 | 3,456,116 |
| 10～19 | 128 | 85 | 43 | X | X | X | X |
| 20～29 | 19 | 10 | 9 | 440 | X | X | 451,654 |
| 30～49 | 16 | 8 | 8 | 566 | 264 | 302 | 522,085 |
| 50～99 | 5 | 5 | - | 314 | 314 | - | 808,944 |
| 100人以上 | 2 | 2 | - | X | X | - | X |

資料 行政管理部総務課

137 産業中分類別開設年別商店数 (昭和63年)

| 産業分類 | 総数 | 昭和19年以前 | 昭和20～59年 | 昭和60年以降 |
|---------------------|-------|---------|----------|---------|
| 総数 | 3,157 | 362 | 2,491 | 304 |
| 卸売業 | 446 | 46 | 364 | 36 |
| 49 各種商品卸売業 | - | - | - | - |
| 50 繊維・機械器具・建築材料等卸売業 | 251 | 27 | 207 | 17 |
| 51 衣服・食料・家具等卸売業 | 195 | 19 | 157 | 19 |
| 52 代理商・仲立業 | - | - | - | - |
| 小売業 | 2,711 | 316 | 2,127 | 268 |
| 53 各種商品小売業 | 7 | 1 | 6 | - |
| 54 織物・衣服・身の回り品小売業 | 365 | 26 | 290 | 49 |
| 55 飲食料品小売業 | 1,225 | 174 | 928 | 123 |
| 56 自動車・自転車小売業 | 142 | 8 | 126 | 8 |
| 57 家具・建具・じゅう器小売業 | 231 | 21 | 193 | 17 |
| 58 その他小売業 | 741 | 86 | 584 | 71 |

資料 行政管理部総務課

者数，年間商品販売額など（昭和63年）

（単位 人・万円・㎡）

| 商品販売額 | | 修理料・サー ビス料・仲立 手数料の収入 額 | 商品手持額 | 売場面積 | 年間商品販売額 | | |
|------------|-----------|---------------------------------|-----------|---------|-----------|--------------|---------------|
| 法 | 人 個 人 | | | | 1店当たり | 従業者 1人当たり | 売場面積 1㎡当たり |
| 22,731,829 | 5,416,041 | 494,543 | 2,393,289 | 169,054 | 8,916.0 | 2,014.3 | 66.4 |
| 831,828 | 1,450,120 | 38,404 | 299,679 | 39,522 | 1,472.2 | 887.2 | 40.1 |
| 1,646,214 | 1,998,826 | 62,230 | 420,072 | 32,902 | 4,253.3 | 1,257.3 | 72.8 |
| 5,627,519 | 1,328,926 | 77,585 | 571,824 | 33,310 | 14,313.7 | 2,255.7 | 77.8 |
| X | 550,534 | 154,406 | X | X | X | X | 83.7 |
| 3,550,823 | 40,047 | 64,544 | 211,139 | 3,992 | 85,496.9 | 3,709.6 | 59.3 |
| 2,918,561 | 47,588 | 94,409 | 168,648 | 3,736 | 118,646.0 | 3,351.6 | 73.5 |
| 1,343,963 | - | 2,965 | 170,516 | 13,593 | 167,995.4 | 2,650.8 | 59.5 |
| X | - | - | X | X | X | X | X |
| 13,354,747 | 955,754 | 187,839 | 792,524 | - | 32,086.3 | 4,554.6 | - |
| 413,699 | 159,451 | 8,667 | 26,914 | - | 4,622.2 | 2,558.7 | - |
| 683,062 | 315,559 | 10,393 | 62,377 | - | 8,118.9 | 2,400.5 | - |
| 3,118,196 | 382,133 | 17,673 | 150,622 | - | 33,336.5 | 4,958.0 | - |
| X | X | 47,619 | 160,025 | - | 52,883.1 | 4,127.1 | - |
| X | X | 41,468 | 186,717 | - | 136,487.7 | 5,945.5 | - |
| 2,444,064 | - | 62,019 | 124,353 | - | 271,562.7 | 7,661.6 | - |
| 535,019 | - | - | 81,516 | - | 178,339.7 | 2,772.1 | - |
| - | - | - | - | - | - | - | - |
| 9,377,082 | 4,460,287 | 306,704 | 1,600,765 | 169,054 | 5,104.2 | 1,277.5 | 66.4 |
| 418,129 | 1,290,669 | 29,737 | 272,765 | 39,522 | 1,198.3 | 727.8 | 40.1 |
| 963,152 | 1,683,267 | 51,837 | 357,695 | 32,902 | 3,605.5 | 1,065.8 | 72.8 |
| 2,509,323 | 946,793 | 59,912 | 421,202 | 33,310 | 9,071.2 | 1,453.4 | 77.8 |
| X | X | 106,787 | X | X | X | X | 83.7 |
| X | X | 23,076 | 24,422 | 3,992 | 23,771.3 | 1,026.5 | 59.3 |
| 474,497 | 47,588 | 32,390 | 44,295 | 3,736 | 32,630.3 | 922.4 | 73.5 |
| 808,944 | - | 2,965 | 89,000 | 13,593 | 161,788.8 | 2,576.3 | 59.5 |
| X | - | - | X | X | X | X | X |

138 飲食店の業種別商店数，従業者数，来客収容人員数，年間販売額（平成元年）

（単位 人・万円）

| 業 種 別 | 商 店 数 | | | 従業者数 | 来客収容 人員数 | 年間販売額 |
|-------------------|-------|-----|-----|-------|-------------|---------|
| | 計 | 法 人 | 個 人 | | | |
| 総 数 | 585 | 80 | 505 | 2,197 | 18,195 | 833,780 |
| 食 堂 ・ レ ス ト ラ ン | 315 | 53 | 262 | 1,413 | 11,834 | 543,847 |
| 一 般 食 堂 | 144 | 22 | 122 | 580 | 5,858 | 192,869 |
| 日 本 料 理 店 | 51 | 7 | 44 | 254 | 2,033 | 105,610 |
| 西 洋 料 理 店 | 40 | 14 | 26 | 269 | 2,210 | 139,759 |
| 中 華 ・ 東 洋 料 理 店 | 80 | 10 | 70 | 310 | 1,733 | 105,609 |
| そ ば ・ う ど ん 店 | 32 | 5 | 27 | 163 | 1,121 | 65,119 |
| す し 店 | 54 | 3 | 51 | 178 | 1,031 | 88,148 |
| 喫 茶 店 | 115 | 11 | 104 | 280 | 3,068 | 90,332 |
| そ の 他 の 一 般 飲 食 店 | 69 | 8 | 61 | 163 | 1,141 | 46,334 |

資料 行政管理部総務課

（注） バー・酒場等は除く。

139 たばこ売渡数量およびたばこ税

この表は、大牟田営業所管内（10市町）のたばこ売渡状況である。

管内は、大牟田市・柳川市・大川市・城島町・大木町・瀬高町・三橋町・大和町・山川町・高田町である。

（単位 千本・千円）

| 年 度 | 総 数 量 | 総 代 金 | 年度たばこ税 | 大牟田市たばこ税 |
|----------|---------|-----------|-----------|----------|
| 昭和 61 年度 | 712,426 | 7,480,063 | 1,413,367 | 658,861 |
| 62 | 659,313 | 6,992,353 | 1,328,567 | 607,909 |
| 63 | 609,019 | 6,469,203 | 1,228,412 | 559,192 |
| 平成 元 年度 | 604,469 | 6,456,733 | 1,155,525 | 534,479 |
| 2 | 595,430 | 6,397,597 | 1,148,069 | 529,718 |

資料 日本たばこ産業㈱大牟田営業所

140 塩 販 売 量

特例塩4号とは、製塩工場が公社の製造許可数量以上に出来た塩を輸入塩（原塩・粉碎塩）を使用している業者に公社の許可枠内で元売を通じて販売出来る塩である。

（単位 トン）

| 年 次 | 総 数 | 食卓塩 | 精製塩 | 食塩 | 並塩 | 原塩 | 粉碎塩 | 特例塩4号 |
|---------|-------|-----|-----|-----|-----|-----|-----|-------|
| 昭和 61 年 | 2,718 | 12 | 90 | 364 | 335 | 370 | - | 1,547 |
| 62 | 2,189 | 13 | 87 | 322 | 244 | 352 | - | 1,171 |
| 63 | 2,294 | 12 | 77 | 344 | 296 | 235 | - | 1,330 |
| 平成 元 年 | 2,017 | 12 | 70 | 369 | 315 | 231 | - | 1,020 |
| 2 | 2,359 | 11 | 71 | 345 | 271 | 138 | - | 1,523 |

資料 近藤塩元売㈱大牟田営業所

141 酒 類 販 売 量

（単位 kl）

| 年 次 | 総 量 | 清 酒 | | | 合 成 清 酒 | 焼 酎 | ビ ー ル | ウイスキー類 | リキュール類 | その他 |
|---------|--------|-----|-----|-----|------------|-------|-------|--------|--------|-----|
| | | 特 級 | 1 級 | 2 級 | | | | | | |
| 昭和 61 年 | 8,827 | 33 | 870 | 318 | 10 | 1,345 | 5,718 | 338 | 49 | 146 |
| 62 | 8,766 | 33 | 871 | 326 | 11 | 1,290 | 5,705 | 331 | 43 | 156 |
| 63 | 9,237 | 33 | 818 | 360 | 10 | 1,258 | 6,193 | 340 | 45 | 180 |
| 平成 元 年 | 9,431 | 5 | 838 | 357 | 11 | 1,239 | 6,410 | 342 | 45 | 184 |
| 2 | 10,071 | - | 866 | 359 | 12 | 1,204 | 7,048 | 319 | 70 | 193 |

資料 大牟田税務署

※特級制度は、平成元年4月1日付けで廃止された。

142 外 国 貿 易

この表は、三池税関支署資料による品目別輸出入額ならびに外国貿易船の入港状況である。
なお資料は、三池税関支署管内（三池税関・久留米税関出張所）の分である。

その1 品 目 別 輸 出 額

| 年次・品目別 | 単 位 | 数 量 | 金額(百万円) | 仕 向 地 |
|---------------|-----|---------|---------|-------------------------|
| 昭和 61 年 | | | 52,178 | |
| 62 年 | | | 32,751 | |
| 63 年 | | | 24,779 | |
| 平成 元年 | | | 39,990 | |
| 2 | | | 54,624 | |
| 有船通半無映自セ食石ゴ織そ | MT | 43,494 | 15,679 | 韓国, 台湾, 香港, 中国, 米国 |
| 機 化 合 物 | GT | 433,273 | 27,532 | サイプラス, リベリア |
| 信 機 器 類 | - | - | 2,382 | 米国, ドイツ, デンマーク |
| 導 体 及 び 同 材 料 | - | - | 1,569 | 香港, 英国, 米国, シンガポール, 韓国 |
| 機 化 合 物 | MT | 5,704 | 1,442 | 米国, 韓国, シンガポール, ソ連, 英国 |
| 像 音 声 装 | - | - | 779 | ドイツ, デンマーク, 米国 |
| メ ン | NO | 14,283 | 603 | 米国 |
| 料 | MT | 4,940 | 407 | 豪州, 韓国, 台湾, インドネシア, イラン |
| 炭 コ ー ク | - | - | 118 | 台湾, 香港 |
| ム タ イ ヤ | MT | 10,026 | 319 | インド, オランダ |
| 織 そ | MT | 335 | 49 | 香港, 南アフリカ, 米国 |
| の 製 品 他 | - | - | 11 | 韓国 |
| | - | - | 3,734 | |

その2 品 目 別 輸 入 額

| 年次・品目別 | 単 位 | 数 量 | 金額(百万円) | 仕 出 地 |
|-----------|-----|---------|---------|--------------------------------------|
| 昭和 61 年 | | | 16,324 | |
| 62 年 | | | 14,708 | |
| 63 年 | | | 16,529 | |
| 平成 元年 | | | 18,445 | |
| 2 | | | 21,221 | |
| 履 物 類 | DZ | 122,541 | 1,915 | 米国, 韓国, 台湾 |
| アルミインゴット | MT | 14,399 | 4,221 | インドネシア, 米国 |
| 鉄鋼のコイ | MT | 32,213 | 2,096 | 台湾 |
| 石木炭材 | MT | 353,175 | 3,007 | 豪州, 中国, ソ連 |
| 有機化合物 | CM | 80,813 | 2,062 | マレーシア, カナダ, インドネシア, 米国 |
| I C 等半導 | MT | 1,767 | 1,262 | ドイツ, 米国 |
| 染料 | - | - | 1,212 | 香港, 韓国 |
| 食化学肥料 | MT | 193 | 576 | ドイツ |
| け塩 | - | - | 1,026 | タイ, 米国, 中国, 韓国, 台湾, インドネシア, ニュージーランド |
| 花塩 | MT | 6,250 | 157 | 米国 |
| 一般機の石火機械他 | MT | 95,491 | 452 | メキシコ, 中国, 豪州 |
| | MT | 28,494 | 314 | インド |
| | MT | 141 | 111 | 中国, 韓国 |
| | - | - | 102 | 豪州, 英国 |
| | - | - | 2,708 | |

その3 外 国 貿 易 船 入 港 状 況

| 年 次 | 入港総隻数 | 日 本 籍 船 | | 外 国 籍 船 | |
|---------|-------|---------|---------|---------|---------|
| | | 隻 数 | 総 ト ン 数 | 隻 数 | 総 ト ン 数 |
| 昭和 61 年 | 137 | 36 | 276,553 | 101 | 444,060 |
| 62 年 | 135 | 37 | 99,903 | 98 | 465,199 |
| 63 年 | 93 | 15 | 29,155 | 78 | 408,413 |
| 平成 元年 | 96 | 17 | 46,737 | 79 | 409,127 |
| 2 | 119 | 21 | 41,469 | 98 | 491,075 |

12 金 融

143 銀 行 主

この表は、各年度末（3月末）現在における

| 年度・月別 | 銀行数 | 預 金 残 高 | | | | | | |
|--------|-----|---------|--------|--------|-------|---------|-------|-------|
| | | 総 額 | 当座預金 | 普通預金 | 通知預金 | 定期預金 | 定期積金 | そ の 他 |
| 昭和61年度 | 5 | 156,142 | 5,867 | 32,568 | 3,817 | 108,758 | 1,306 | 3,828 |
| 62 | 5 | 162,327 | 6,797 | 30,643 | 2,776 | 115,543 | 1,336 | 5,232 |
| 63 | 11 | 237,339 | 9,345 | 45,101 | 3,767 | 171,458 | 2,517 | 5,151 |
| 平成元年度 | 11 | 262,640 | 11,520 | 52,322 | 6,905 | 183,639 | 2,836 | 5,418 |
| 元年 4月末 | 11 | 235,550 | 12,054 | 44,268 | 2,146 | 171,759 | 2,347 | 2,976 |
| 5 | 11 | 234,483 | 8,040 | 46,088 | 1,929 | 171,635 | 2,384 | 4,407 |
| 6 | 11 | 237,739 | 8,399 | 45,315 | 2,555 | 175,252 | 2,476 | 3,742 |
| 7 | 11 | 240,759 | 8,198 | 44,170 | 2,724 | 179,169 | 2,774 | 3,724 |
| 8 | 11 | 242,322 | 7,747 | 45,606 | 2,278 | 180,400 | 2,805 | 3,486 |
| 9 | 11 | 247,742 | 11,057 | 48,012 | 3,581 | 180,227 | 2,825 | 2,040 |
| 10 | 11 | 240,120 | 7,499 | 43,691 | 2,842 | 178,373 | 2,954 | 4,761 |
| 11 | 11 | 244,152 | 7,602 | 46,366 | 2,749 | 180,057 | 2,730 | 4,648 |
| 12 | 11 | 258,601 | 11,572 | 49,028 | 4,845 | 188,113 | 2,703 | 2,340 |
| 2年 1 | 11 | 247,962 | 9,202 | 44,235 | 2,276 | 186,394 | 2,771 | 3,084 |
| 2 | 11 | 249,933 | 8,062 | 46,893 | 3,006 | 185,485 | 2,799 | 3,688 |
| 3 | 11 | 262,640 | 11,520 | 52,322 | 6,905 | 183,639 | 2,836 | 5,418 |
| 平成2年度 | 11 | 273,515 | 10,695 | 50,964 | 4,648 | 200,395 | 2,754 | 4,059 |
| 2年 4月末 | 11 | 261,446 | 10,335 | 50,726 | 4,838 | 188,567 | 2,818 | 4,162 |
| 5 | 11 | 256,504 | 10,978 | 44,144 | 4,103 | 189,458 | 2,740 | 5,081 |
| 6 | 11 | 263,537 | 10,268 | 49,139 | 5,113 | 193,478 | 2,771 | 2,768 |
| 7 | 11 | 263,260 | 8,918 | 48,413 | 2,949 | 196,397 | 2,794 | 3,789 |
| 8 | 11 | 264,129 | 7,627 | 45,526 | 4,318 | 199,545 | 2,829 | 4,284 |
| 9 | 11 | 271,556 | 11,984 | 48,199 | 4,035 | 201,479 | 2,874 | 2,985 |
| 10 | 11 | 263,760 | 7,682 | 45,952 | 3,235 | 200,617 | 2,870 | 3,404 |
| 11 | 11 | 266,142 | 7,819 | 45,530 | 3,674 | 201,354 | 2,716 | 5,049 |
| 12 | 11 | 274,913 | 12,493 | 48,825 | 3,730 | 204,329 | 2,632 | 2,904 |
| 3年 1月末 | 11 | 265,541 | 8,455 | 46,019 | 2,331 | 203,032 | 2,709 | 2,995 |
| 2 | 11 | 268,030 | 8,669 | 47,065 | 3,534 | 202,126 | 2,714 | 3,922 |
| 3 | 11 | 273,515 | 10,695 | 50,964 | 4,648 | 200,395 | 2,754 | 4,059 |

資料 大牟田銀行協会

(注)

- 1 平成元年2月相互銀行は普通銀行に転換。
- 2 預金残高のその他には、納税準備預金・雑預金を含む。
- 3 現金には、手形・小切手を含む。
- 4 預け金は、日銀預け金および郵便振替貯金。

要 勘 定

大牟田銀行協会加盟銀行の主要勘定である。

(単位 百万円)

| 貸 出 金 残 高 | | | | | 現 金 | 預 ケ 金 | 年度・月別 |
|-----------|--------|---------|-------|--------|-------|-------|--------|
| 総 額 | 手形貸付 | 証書貸付 | 当座貸越 | 割引手形 | | | |
| 76,760 | 27,567 | 34,808 | 3,727 | 10,658 | 4,315 | - | 昭和61年度 |
| 83,424 | 28,293 | 41,057 | 4,118 | 9,956 | 4,061 | - | 62 |
| 147,698 | 45,713 | 82,519 | 6,078 | 13,388 | 6,513 | - | 63 |
| 169,367 | 52,941 | 94,735 | 6,952 | 14,739 | 9,904 | - | 平成元年度 |
| 145,844 | 40,818 | 84,470 | 5,833 | 14,723 | 6,048 | - | 元年 4月末 |
| 140,164 | 38,049 | 84,128 | 5,630 | 12,357 | 4,619 | - | 5 |
| 143,012 | 38,340 | 86,138 | 6,082 | 12,452 | 5,201 | - | 6 |
| 149,801 | 43,101 | 88,377 | 5,877 | 12,446 | 5,558 | - | 7 |
| 149,563 | 42,259 | 88,935 | 6,020 | 12,349 | 4,177 | - | 8 |
| 153,496 | 41,797 | 89,719 | 6,851 | 15,129 | 7,474 | - | 9 |
| 148,651 | 38,980 | 90,528 | 6,347 | 12,796 | 4,835 | - | 10 |
| 153,057 | 42,398 | 91,241 | 6,268 | 13,150 | 5,061 | - | 11 |
| 159,898 | 43,960 | 93,360 | 6,273 | 16,305 | 7,943 | - | 12 |
| 155,835 | 43,359 | 92,960 | 6,419 | 13,097 | 6,351 | - | 2年 1月末 |
| 155,946 | 43,438 | 93,492 | 6,232 | 12,784 | 5,296 | - | 2 |
| 169,367 | 52,941 | 94,735 | 6,952 | 14,739 | 9,904 | - | 3 |
| 177,905 | 48,540 | 106,740 | 7,985 | 14,640 | 7,478 | - | 平成2年度 |
| 165,245 | 47,939 | 96,739 | 6,666 | 13,901 | 6,202 | - | 2年 4月末 |
| 161,187 | 46,056 | 96,470 | 6,770 | 11,891 | 5,221 | - | 5 |
| 167,628 | 48,536 | 97,778 | 7,183 | 14,131 | 5,675 | - | 6 |
| 166,649 | 49,677 | 98,766 | 6,824 | 11,382 | 5,569 | - | 7 |
| 168,201 | 49,755 | 99,805 | 6,877 | 11,764 | 4,668 | - | 8 |
| 173,051 | 50,106 | 100,874 | 7,577 | 14,494 | 9,231 | - | 9 |
| 170,398 | 46,955 | 102,331 | 7,540 | 13,572 | 5,107 | - | 10 |
| 170,817 | 47,153 | 102,559 | 7,649 | 13,456 | 6,176 | - | 11 |
| 173,880 | 48,699 | 104,255 | 7,676 | 13,250 | 7,577 | - | 12 |
| 170,729 | 46,006 | 104,590 | 7,520 | 12,613 | 5,650 | - | 3年 1 |
| 171,759 | 47,392 | 104,661 | 7,565 | 12,141 | 5,688 | - | 2 |
| 177,905 | 48,540 | 106,740 | 7,985 | 14,640 | 7,478 | - | 3 |

144 相互銀行

この表は、各年度末（3月末）現在における大牟田相互銀行協会

| 年度・月別 | 銀行数 | 預 金 残 高 | | | | | | |
|--------|-----|---------|-------|--------|-------|--------|-------|-------|
| | | 総 額 | 当座預金 | 普通預金 | 通知預金 | 定期預金 | 定期積金 | そ の 他 |
| 昭和61年度 | 7 | 116,411 | 3,451 | 14,519 | 2,269 | 87,641 | 6,383 | 2,148 |
| 62 | 7 | 121,356 | 3,959 | 16,923 | 2,518 | 89,253 | 6,586 | 2,117 |
| 63 | - | - | - | - | - | - | - | - |
| 平成元年度 | - | - | - | - | - | - | - | - |
| 2 | - | - | - | - | - | - | - | - |

資料 大牟田銀行協会 (注) 1 平成元年2月相互銀行は普通銀行に転換。
2 預金残高のその他には、納税準備預金・雑預金を含む。

145 種 類 別 郵 便 貯 金

この表は、大牟田・三池郵便局で取扱った種別郵便貯金の状況である。

(単位 百万円)

| 年 度 | 総 額 | 通 常 | 積 立 | 定 額 ・ 定 期 |
|--------|--------|--------|-----|-----------|
| 昭和61年度 | 15,137 | 7,925 | 834 | 6,378 |
| 62 | 15,984 | 8,144 | 840 | 7,000 |
| 63 | 17,769 | 9,647 | 869 | 7,253 |
| 平成元年度 | 21,752 | 11,077 | 897 | 9,778 |
| 2 | 74,631 | 14,277 | 908 | 59,446 |

資料 大牟田郵便局・三池郵便局

146 簡 易 保 険 取 扱 状 況

この表は、大牟田郵便局・三池郵便局における簡易保険の取扱状況である。
保険料は、月額、掛金額は、年額、事業年度は、前年の4月から本年3月までとする。

(単位 百万円)

| 年 度 | 新 規 契 約 | | | 消 滅 | | | 年 末 現 在 高 | | |
|--------|---------|-------|--------|-------|-------|--------|-----------|-------|---------|
| | 件 数 | 保 険 料 | 保 険 金 | 件 数 | 保 険 料 | 保 険 金 | 件 数 | 保 険 料 | 保 険 金 |
| | | 掛 金 額 | 年 金 額 | | 掛 金 額 | 年 金 額 | | 掛 金 額 | 年 金 額 |
| 昭和61年度 | 7,000 | 72 | 14,724 | 5,484 | 46 | 8,386 | 57,501 | 452 | 92,243 |
| 62 | 6,783 | 86 | 13,081 | 5,674 | 47 | 9,261 | 58,248 | 531 | 104,560 |
| 63 | 7,584 | 108 | 14,211 | 7,166 | 75 | 13,556 | 58,586 | 561 | 96,971 |
| 平成元年度 | 6,995 | 89 | 13,421 | 6,386 | 60 | 11,221 | 58,787 | 600 | 104,296 |
| 2 | 7,664 | 102 | 16,205 | 5,329 | 141 | 9,274 | 60,930 | 591 | 109,815 |

資料 大牟田郵便局・三池郵便局

※平成元年度以前の事業年度は、9月～8月まで

主 要 勘 定

加盟相互銀行（信用金庫を含む。）の主要勘定である。

（単位 百万円）

| 総 額 | 貸 出 金 残 高 | | | | 現 金 | 預 ケ 金 | 年度・月別 |
|--------|-----------|--------|-------|-------|-------|-------|--------|
| | 手形貸付 | 証書貸付 | 当座貸越 | 割引手形 | | | |
| 79,324 | 22,612 | 48,232 | 2,621 | 5,859 | 2,809 | - | 昭和61年度 |
| 83,815 | 21,366 | 53,641 | 3,008 | 5,800 | 3,305 | - | 62 |
| - | - | - | - | - | - | - | 63 |
| - | - | - | - | - | - | - | 平成元年度 |
| - | - | - | - | - | - | - | 2 |

3 現金には、手形・小切手を含む。

4 預ケ金は、日銀預ケ金および郵便振替貯金。

147 主要金融機関預金残高

（各年度末現在、単位 百万円）

| 年 度 | 総 額 | 銀 行 | ※相 互 銀 行 信 用 金 庫 | 労 働 金 庫 農 協 |
|--------|---------|---------|---------------------|----------------|
| 昭和60年度 | 294,452 | 150,094 | 108,919 | 35,439 |
| 61 | 311,145 | 156,142 | 116,411 | 38,592 |
| 62 | 324,562 | 162,327 | 121,356 | 40,879 |
| 63 | 336,197 | 237,339 | 60,028 | 38,830 |
| 平成元年度 | 329,539 | 262,640 | 66,899 | 39,516 |

資料 大牟田銀行協会、労働金庫、大牟田市農業協同組合 ※ 昭和63年度以降は信用金庫のみ

148 主要金融機関貸出残高

（各年度末現在、単位 百万円）

| 年 度 | 総 額 | 銀 行 | ※相 互 銀 行 信 用 金 庫 | 労 働 金 庫 農 協 | 郵便局(簡易保険) 市 融 資 分 |
|--------|---------|---------|---------------------|----------------|----------------------|
| 昭和60年度 | 172,674 | 83,911 | 71,152 | 12,545 | 5,066 |
| 61 | 173,598 | 76,760 | 79,324 | 12,376 | 5,138 |
| 62 | 184,221 | 83,424 | 83,815 | 11,760 | 5,222 |
| 63 | 194,163 | 147,698 | 31,521 | 9,689 | 5,255 |
| 平成元年度 | 206,204 | 169,367 | 36,837 | 10,331 | 5,614 |

資料 大牟田銀行協会、労働金庫、大牟田市農業協同組合 ※ 昭和63年度以降は信用金庫のみ

149 商工組合中央金庫勘定

この表は、大牟田市分の貸付勘定である。

（各年度末現在、単位 百万円）

| 年 度 | 総 額 | 割 引 | 手 形 | 証 書 |
|--------|-------|-----|-----|-----|
| 昭和61年度 | 1,264 | 384 | 95 | 785 |
| 62 | 824 | 79 | 85 | 660 |
| 63 | 1,289 | 209 | 204 | 876 |
| 平成元年度 | 1,243 | 230 | 209 | 804 |
| 2 | 1,051 | 190 | 213 | 648 |

資料 商工組合中央金庫福岡支店

150 中小企業市資金融資状況

この表は、大牟田市中小企業融資資金規則による市内の中小企業に対する市の融資状況である。

(単位 千円)

| 年 度 | 申 込 | | 貸 出 | | 回 収 | 残 高 | |
|--------|-----|-----------|-----|-----------|---------|-----|-----------|
| | 件 数 | 金 額 | 件 数 | 金 額 | 金 額 | 件 数 | 金 額 |
| 昭和61年度 | 160 | 510,374 | 132 | 413,460 | 565,729 | 441 | 730,546 |
| 62 | 132 | 425,930 | 117 | 371,879 | 493,670 | 376 | 608,755 |
| 63 | 118 | 381,129 | 90 | 270,329 | 403,103 | 297 | 475,981 |
| 平成元年度 | 147 | 463,802 | 102 | 299,367 | 267,227 | 277 | 508,121 |
| 2 | 285 | 1,074,030 | 273 | 1,017,200 | 362,813 | 467 | 1,162,508 |

資料 経済部商業観光課

151 組合等強化資金の貸付状況

(単位 千円)

| 年 度 | 申 込 | | 貸 出 | | 回 収 | 残 高 | |
|--------|-----|--------|-----|--------|--------|-----|--------|
| | 件 数 | 金 額 | 件 数 | 金 額 | 金 額 | 件 数 | 金 額 |
| 昭和61年度 | - | - | - | - | 63,024 | 8 | 74,958 |
| 62 | 1 | 3,000 | 1 | 3,000 | 37,355 | 7 | 40,603 |
| 63 | 5 | 65,000 | 5 | 65,000 | 20,212 | 10 | 85,391 |
| 平成元年度 | - | - | - | - | 54,775 | 5 | 30,616 |
| 2 | 3 | 30,000 | 3 | 30,000 | 27,917 | 5 | 32,699 |

資料 経済部商業観光課

152 手 形 交 換 高

この表は、大牟田手形交換所における手形交換高および不渡手形の状況である。

(単位 百万円)

| 年 度 | 交換日数 | 手 形 交 換 高 | | | 不 渡 手 形 | | |
|--------|------|-----------|---------|--------|---------|-----|-----|
| | | 枚 数 | 金 額 | 差 額 | 人 員 | 枚 数 | 金 額 |
| 昭和61年度 | 280 | 379,102 | 295,807 | 83,804 | 40 | 95 | 58 |
| 62 | 278 | 372,842 | 297,004 | 91,676 | 35 | 90 | 146 |
| 63 | 271 | 369,519 | 289,319 | 96,425 | 20 | 57 | 23 |
| 平成元年度 | 247 | 360,530 | 268,798 | 91,907 | 10 | 20 | 8 |
| 2 | 246 | 361,213 | 272,216 | 87,059 | 15 | 44 | 18 |

資料 大牟田手形交換所

153 信 用 保 証 状 況

(単位 千円)

| 年 度 | 保 証 承 認 | | 保 証 債 務 残 高 | | 代 位 弁 済 | |
|--------|---------|-----------|-------------|------------|---------|---------|
| | 件 数 | 金 額 | 件 数 | 金 額 | 件 数 | 金 額 |
| 昭和61年度 | 985 | 6,902,208 | 1,950 | 9,441,588 | 77 | 384,187 |
| 62 | 959 | 7,138,476 | 1,790 | 9,761,379 | 83 | 408,175 |
| 63 | 895 | 6,929,213 | 1,644 | 9,309,033 | 66 | 438,459 |
| 平成元年度 | 846 | 7,056,896 | 1,620 | 9,290,962 | 18 | 79,142 |
| 2 | 993 | 7,941,283 | 1,863 | 10,843,078 | 15 | 55,787 |

資料 福岡県信用保証協会大牟田支所

154 住 宅 金 融 公 庫 資 金 貸 付 状 況

この表は、住宅金融公庫福岡支店の業務を代行する市内の各金融機関に照会した資金貸付状況である。

(単位 千円)

| 年 度 ・ 種 別 | 貸 付 契 約 | |
|-------------|---------|-----------|
| | 件 数 | 金 額 |
| 昭 和 61 年 度 | 526 | 2,760,150 |
| 62 | 667 | 4,840,260 |
| 63 | 575 | 3,973,250 |
| 平 成 元 年 度 | 507 | 4,420,000 |
| 2 | 246 | 2,122,100 |
| 一 般 個 人 | 189 | 1,715,500 |
| 農 山 漁 村 | - | - |
| 特 別 貸 付 | 11 | 119,400 |
| 住 宅 改 良 | 43 | 185,300 |
| 分 譲 | 2 | 28,800 |
| 土 地 担 保 貸 付 | - | - |
| 中 高 層 | 1 | 73,100 |

資料 行政管理部総務課

13 物価および家計

155 大牟田市消費

- (1) 本表は、本市独自で行なう小売物価統計調査の結果に
 (2) 総務庁統計局の発表する消費者物価指数に準じた指数
 (3) 基準時は、昭和55年1年間の平均を100としている。
 (4) 算式は、基準時加重相対法算式(ラスパイレズ型)で

| 費目 | ウエイト | 昭和61年 | 昭和62年 | 昭和63年 | 平成元年 | 平成2年 | 1月 | 2月 |
|---------|--------|-------|-------|-------|-------|-------|-------|-------|
| | | 平均 | 平均 | 平均 | 平均 | 平均 | | |
| 総合 | 10,000 | 112.4 | 112.9 | 114.0 | 117.4 | 120.8 | 118.8 | 119.7 |
| 食料 | 3,679 | 110.3 | 110.4 | 110.9 | 114.9 | 119.5 | 115.9 | 118.4 |
| 穀類 | 438 | 117.4 | 117.7 | 116.1 | 118.0 | 119.2 | 118.0 | 118.2 |
| 魚介類 | 453 | 110.8 | 112.3 | 108.3 | 109.6 | 115.0 | 104.6 | 109.0 |
| 肉類 | 386 | 104.7 | 104.7 | 104.3 | 105.6 | 108.9 | 104.7 | 104.3 |
| 乳卵類 | 167 | 95.0 | 83.0 | 77.6 | 88.3 | 92.4 | 94.7 | 96.8 |
| 野菜・海藻 | 401 | 107.5 | 109.7 | 114.1 | 120.9 | 138.8 | 121.9 | 129.8 |
| 果物 | 183 | 123.2 | 119.2 | 120.3 | 131.8 | 143.3 | 146.9 | 166.6 |
| 油脂・調味料 | 154 | 102.3 | 102.9 | 102.8 | 102.9 | 105.7 | 105.9 | 105.4 |
| 菓子類 | 274 | 109.4 | 109.7 | 111.7 | 110.7 | 111.8 | 111.1 | 111.6 |
| 調理食品 | 157 | 93.0 | 96.1 | 104.6 | 113.7 | 114.7 | 114.7 | 114.7 |
| 飲料 | 147 | 105.7 | 110.9 | 111.5 | 116.7 | 117.4 | 117.1 | 117.8 |
| 酒類 | 144 | 126.4 | 126.4 | 126.4 | 122.8 | 124.7 | 121.6 | 121.6 |
| 外食 | 775 | 113.6 | 113.6 | 115.6 | 121.8 | 123.8 | 123.7 | 123.7 |
| 住居 | 620 | 114.3 | 117.1 | 119.1 | 123.0 | 124.4 | 124.1 | 124.2 |
| 家賃 | 375 | 116.1 | 120.4 | 122.8 | 129.0 | 130.2 | 130.2 | 130.2 |
| 設備・修繕維持 | 245 | 111.7 | 112.1 | 112.2 | 113.8 | 115.5 | 114.9 | 114.9 |
| 光熱・水道 | 647 | 108.0 | 99.6 | 100.4 | 99.7 | 99.3 | 99.3 | 99.3 |
| 電気代 | 277 | 105.1 | 98.5 | 98.5 | 94.8 | 93.6 | 93.6 | 93.6 |
| ガス代 | 232 | 116.8 | 106.8 | 104.5 | 105.3 | 105.7 | 105.7 | 105.7 |
| 他の光熱 | 59 | 71.5 | 50.1 | 45.2 | 43.9 | 44.5 | 44.3 | 44.3 |
| 水道料 | 79 | 119.2 | 119.2 | 136.2 | 141.9 | 141.9 | 141.9 | 141.9 |
| 家具・家事用品 | 588 | 108.2 | 107.8 | 107.7 | 107.4 | 111.6 | 111.5 | 111.5 |
| 家庭用耐久財 | 191 | 102.9 | 102.8 | 102.6 | 99.3 | 104.2 | 103.8 | 103.8 |
| 室内装備品 | 69 | 104.3 | 104.3 | 104.3 | 98.4 | 101.2 | 101.2 | 101.2 |
| 寝具類 | 78 | 99.7 | 99.7 | 99.7 | 91.3 | 97.9 | 97.9 | 97.9 |
| 家事雑貨 | 114 | 107.6 | 107.3 | 106.5 | 105.8 | 106.1 | 106.3 | 106.3 |
| 家事用消耗品 | 75 | 104.6 | 102.9 | 103.9 | 103.9 | 106.0 | 105.7 | 105.7 |
| 家事サービス | 41 | 162.9 | 162.9 | 162.9 | 202.2 | 215.3 | 215.3 | 215.3 |

155 大牟田市消費

| 費目 | ウエイト | 昭和61年 | 昭和62年 | 昭和63年 | 平成元年 | 平成2年 | 1月 | 2月 |
|-------------|-------|-------|-------|-------|-------|-------|-------|-------|
| | | 平均 | 平均 | 平均 | 平均 | 平均 | | |
| 被服及び履き物 | 975 | 111.7 | 114.8 | 119.5 | 128.6 | 134.6 | 133.1 | 133.1 |
| 和服 | 76 | 109.5 | 109.5 | 109.5 | 115.1 | 117.8 | 118.8 | 118.8 |
| 洋服 | 402 | 107.5 | 116.4 | 124.4 | 141.9 | 145.2 | 146.9 | 146.9 |
| シャツ・セーター類 | 147 | 118.7 | 122.2 | 125.5 | 133.1 | 163.0 | 156.0 | 156.0 |
| 下着類 | 89 | 139.1 | 126.9 | 126.5 | 126.0 | 135.3 | 122.6 | 122.6 |
| 生地・糸類 | 48 | 121.8 | 121.8 | 121.2 | 122.7 | 123.4 | 119.9 | 119.9 |
| 他の被服 | 56 | 94.6 | 93.5 | 98.3 | 112.6 | 110.1 | 110.2 | 110.2 |
| 履き物類 | 97 | 99.0 | 98.7 | 97.9 | 100.3 | 91.0 | 92.5 | 92.5 |
| 被服関連サービス | 60 | 113.1 | 115.1 | 115.1 | 115.2 | 116.7 | 115.2 | 115.2 |
| 保健医療 | 310 | 121.8 | 123.7 | 124.6 | 126.8 | 128.2 | 127.4 | 127.4 |
| 医薬品 | 75 | 131.7 | 135.9 | 137.3 | 140.5 | 141.5 | 141.5 | 141.5 |
| 保健医療用品・器具 | 52 | 114.4 | 114.4 | 114.1 | 116.9 | 117.7 | 117.7 | 117.7 |
| 保健医療サービス | 183 | 119.7 | 121.3 | 122.4 | 124.0 | 125.8 | 124.4 | 124.4 |
| 交通通信 | 1,189 | 109.2 | 109.5 | 108.8 | 109.7 | 110.4 | 110.0 | 109.9 |
| 交通 | 365 | 132.0 | 133.4 | 133.2 | 135.3 | 136.3 | 136.2 | 136.1 |
| 自動車等関係費 | 554 | 101.5 | 101.2 | 99.7 | 100.3 | 101.2 | 100.3 | 100.3 |
| 通信 | 270 | 94.1 | 94.1 | 94.1 | 94.3 | 94.4 | 94.4 | 94.4 |
| 教育 | 356 | 138.7 | 142.4 | 148.3 | 152.2 | 158.5 | 152.9 | 153.0 |
| 授業料等 | 276 | 142.8 | 146.9 | 151.4 | 155.2 | 160.3 | 156.1 | 156.1 |
| 教科書・学習参考書 | 20 | 114.6 | 116.8 | 117.2 | 119.8 | 122.1 | 120.6 | 122.2 |
| 補習教育 | 60 | 127.9 | 130.2 | 144.2 | 148.8 | 162.8 | 148.8 | 148.8 |
| 教養娯楽 | 1,116 | 114.5 | 116.0 | 117.4 | 121.3 | 124.6 | 122.7 | 122.9 |
| 教養娯楽用耐久財 | 138 | 100.7 | 101.0 | 101.1 | 97.3 | 98.6 | 96.9 | 98.5 |
| 教養娯楽用品 | 265 | 106.0 | 107.5 | 109.1 | 113.1 | 113.6 | 113.4 | 113.4 |
| 書籍・他の印刷物 | 216 | 115.7 | 117.4 | 118.4 | 128.6 | 133.1 | 130.8 | 132.7 |
| 教養娯楽サービス | 497 | 122.2 | 124.2 | 126.0 | 129.2 | 134.1 | 131.2 | 130.4 |
| 諸雑費 | 540 | 116.4 | 118.0 | 118.1 | 119.9 | 121.4 | 121.0 | 121.0 |
| 理美容サービス | 139 | 111.2 | 111.2 | 111.2 | 113.1 | 115.0 | 114.9 | 114.9 |
| 理美容用品 | 147 | 105.2 | 105.9 | 107.0 | 109.6 | 112.6 | 111.4 | 111.4 |
| 身の回り用品 | 106 | 114.7 | 114.0 | 113.1 | 115.2 | 116.8 | 116.8 | 116.8 |
| たばこ | 137 | 127.9 | 132.5 | 132.5 | 132.5 | 132.5 | 132.5 | 132.5 |
| その他 | 11 | 204.5 | 224.0 | 224.0 | 224.0 | 224.0 | 224.0 | 224.0 |
| (季節商品を除く総合) | 9,288 | 113.0 | 113.4 | 114.7 | 118.0 | 120.7 | 119.4 | 119.7 |

者 物 価 指 数 (つづき)

昭和55年=100

| 3 月 | 4 月 | 5 月 | 6 月 | 7 月 | 8 月 | 9 月 | 10 月 | 11 月 | 12 月 |
|-------|-------|-------|-------|-------|-------|-------|-------|-------|-------|
| 133.6 | 132.1 | 130.7 | 138.8 | 138.5 | 130.0 | 132.4 | 137.5 | 137.5 | 138.1 |
| 118.8 | 116.3 | 116.7 | 116.2 | 116.2 | 116.2 | 119.1 | 118.8 | 118.8 | 118.8 |
| 148.3 | 145.4 | 143.9 | 141.3 | 141.3 | 120.6 | 142.0 | 155.0 | 155.0 | 156.3 |
| 156.0 | 154.7 | 143.3 | 189.2 | 189.2 | 189.2 | 154.7 | 156.0 | 156.0 | 156.0 |
| 122.6 | 122.2 | 127.6 | 152.9 | 152.9 | 152.9 | 137.0 | 136.7 | 136.7 | 136.7 |
| 119.9 | 120.3 | 127.9 | 127.9 | 127.9 | 127.9 | 127.9 | 120.3 | 120.3 | 120.3 |
| 110.2 | 110.0 | 110.0 | 110.0 | 110.0 | 110.0 | 110.2 | 110.2 | 110.2 | 110.2 |
| 92.5 | 92.5 | 92.5 | 92.5 | 89.4 | 89.4 | 89.4 | 89.4 | 89.4 | 89.4 |
| 115.2 | 117.2 | 117.2 | 117.2 | 117.2 | 117.2 | 117.2 | 117.2 | 117.2 | 117.2 |
| 127.4 | 128.5 | 128.5 | 128.5 | 128.5 | 128.5 | 128.5 | 128.5 | 128.5 | 128.5 |
| 141.5 | 141.5 | 141.5 | 141.5 | 141.5 | 141.5 | 141.5 | 141.5 | 141.5 | 141.5 |
| 117.7 | 117.7 | 117.7 | 117.7 | 117.7 | 117.7 | 117.7 | 117.7 | 117.7 | 117.7 |
| 124.4 | 126.2 | 126.2 | 126.2 | 126.2 | 126.2 | 126.2 | 126.2 | 126.2 | 126.2 |
| 110.0 | 110.5 | 110.5 | 110.4 | 110.5 | 110.6 | 110.5 | 110.6 | 110.6 | 111.1 |
| 136.3 | 136.3 | 136.3 | 136.0 | 136.3 | 136.5 | 136.0 | 136.2 | 136.0 | 137.5 |
| 100.3 | 101.2 | 101.3 | 101.4 | 101.4 | 101.5 | 101.6 | 101.7 | 101.7 | 101.7 |
| 94.4 | 94.4 | 94.4 | 94.4 | 94.4 | 94.4 | 94.4 | 94.4 | 94.4 | 94.4 |
| 153.0 | 160.4 | 160.4 | 160.4 | 160.4 | 160.4 | 160.4 | 160.4 | 160.4 | 160.4 |
| 156.1 | 161.7 | 161.7 | 161.7 | 161.7 | 161.7 | 161.7 | 161.7 | 161.7 | 161.7 |
| 122.2 | 122.2 | 122.2 | 122.2 | 122.2 | 122.2 | 122.2 | 122.2 | 122.2 | 122.2 |
| 148.8 | 167.4 | 167.4 | 167.4 | 167.4 | 167.4 | 167.4 | 167.4 | 167.4 | 167.4 |
| 122.8 | 123.9 | 125.2 | 125.0 | 125.0 | 125.7 | 125.3 | 125.4 | 125.5 | 126.0 |
| 98.5 | 98.8 | 98.8 | 98.8 | 98.8 | 98.8 | 98.8 | 98.8 | 98.8 | 98.8 |
| 113.4 | 109.7 | 114.1 | 114.1 | 114.1 | 114.1 | 114.1 | 114.1 | 114.1 | 114.1 |
| 132.6 | 132.5 | 132.5 | 132.5 | 132.7 | 133.5 | 133.5 | 133.5 | 133.6 | 136.7 |
| 130.3 | 134.6 | 135.2 | 134.8 | 134.9 | 136.1 | 135.2 | 135.3 | 135.5 | 135.3 |
| 121.6 | 121.6 | 121.6 | 121.8 | 121.2 | 121.2 | 121.2 | 121.2 | 121.2 | 121.7 |
| 114.9 | 114.9 | 114.9 | 114.9 | 114.9 | 114.9 | 114.9 | 114.9 | 114.9 | 115.8 |
| 113.5 | 113.5 | 113.5 | 114.2 | 112.1 | 112.1 | 112.1 | 112.1 | 112.1 | 113.2 |
| 116.8 | 116.8 | 116.8 | 116.8 | 116.8 | 116.8 | 116.8 | 116.8 | 116.8 | 116.8 |
| 132.5 | 132.5 | 132.5 | 132.5 | 132.5 | 132.5 | 132.5 | 132.5 | 132.5 | 132.5 |
| 224.0 | 224.0 | 224.0 | 224.0 | 224.0 | 224.0 | 224.0 | 224.0 | 224.0 | 224.0 |
| 119.8 | 120.2 | 120.3 | 121.5 | 121.5 | 120.7 | 120.9 | 121.5 | 121.5 | 121.8 |

156 主 要 指 標

| 年 月 | 消 費 者 物 価 指 数 | | | | 国内卸売物価指数 |
|----------|---------------|-------|-------|-------------|-------------|
| | 全 国 | 東京都区部 | 福 岡 市 | 大 牟 田 市 | 全 国 |
| | (昭和60年=100) | | | (昭和55年=100) | (昭和60年=100) |
| 昭 和 60 年 | 100.0 | 100.0 | 100.0 | 112.5 | 100.0 |
| 61 | 100.6 | 100.9 | 100.9 | 112.4 | 95.3 |
| 62 | 100.7 | 101.3 | 100.7 | 112.9 | 92.3 |
| 63 | 101.4 | 102.3 | 101.3 | 114.0 | 91.9 |
| 平 成 元 年 | 103.7 | 105.1 | 103.4 | 117.4 | 93.6 |
| 元 年 1 月 | 101.7 | 103.0 | 100.9 | 113.7 | 91.7 |
| 2 | 101.4 | 102.8 | 100.8 | 114.4 | 91.9 |
| 3 | 101.9 | 103.5 | 101.8 | 116.9 | 92.0 |
| 4 | 103.7 | 105.0 | 103.1 | 117.3 | 93.7 |
| 5 | 104.3 | 105.6 | 103.8 | 118.6 | 93.9 |
| 6 | 104.2 | 105.5 | 104.2 | 117.7 | 94.0 |
| 7 | 104.0 | 105.3 | 104.0 | 116.5 | 94.4 |
| 8 | 103.9 | 105.0 | 103.6 | 117.8 | 94.5 |
| 9 | 104.8 | 106.0 | 104.7 | 118.0 | 94.6 |
| 10 | 105.6 | 106.9 | 105.5 | 119.8 | 94.2 |
| 11 | 104.5 | 106.0 | 104.0 | 118.0 | 94.1 |
| 12 | 104.6 | 106.1 | 103.9 | 119.9 | 94.1 |
| 平 成 2 年 | 106.9 | 108.3 | 106.1 | 120.8 | 95.0 |
| 2 年 1 月 | 104.8 | 106.5 | 104.2 | 118.8 | 94.1 |
| 2 | 105.1 | 106.7 | 104.1 | 119.7 | 94.2 |
| 3 | 105.5 | 107.1 | 104.9 | 120.3 | 94.3 |
| 4 | 106.3 | 107.9 | 105.9 | 120.9 | 94.4 |
| 5 | 107.1 | 108.5 | 106.3 | 120.1 | 94.5 |
| 6 | 106.5 | 107.9 | 105.5 | 120.1 | 94.5 |
| 7 | 106.4 | 107.9 | 105.8 | 120.7 | 94.9 |
| 8 | 106.9 | 108.1 | 106.2 | 122.3 | 95.1 |
| 9 | 107.9 | 109.0 | 107.0 | 121.2 | 95.6 |
| 10 | 109.3 | 110.2 | 108.7 | 122.6 | 95.9 |
| 11 | 108.9 | 110.0 | 107.6 | 121.3 | 96.2 |
| 12 | 108.6 | 110.0 | 107.2 | 121.7 | 96.3 |

資料 総務庁統計局, 日本銀行統計局, 行政管理部総務課

157 1世帯当たり1か月間の収入と支出

この表は、総務庁統計局から公表された平成元年全国消費実態調査(9.10.11.の3か月分)結果による全世帯および勤労者世帯の家計を掲げたものである。なお、項目によっては、一部のみ掲げているので計と内訳は、必ずしも一致しない。

その1 全世帯

| 収支項目 | (単位 円) | | |
|--------------------|---------|---------|---------|
| | 全国 | 福岡市 | 大牟田市 |
| 集計世帯数(抽出率調整) | 54,801 | 811 | 120 |
| 世帯数(抽出率調整) | 732,882 | 7,081 | 848 |
| 1万人当たりの世帯数(抽出率調整) | 10,000 | 2,488 | 830 |
| 世帯主の年齢(歳) | 3.77 | 3.89 | 3.28 |
| 世帯主の性別(男/女) | 1.87 | 1.42 | 1.02 |
| 世帯主の職業(農林漁業/非農林漁業) | 76.4 | 61.3 | 86.2 |
| 世帯主の所得階級(1/2/3) | 25.5 | 37.6 | 33.4 |
| 世帯主の年間収入(千円) | 8,853 | 8,165 | 4,889 |
| 世帯主の年間支出(千円) | 48.0 | 45.9 | 51.8 |
| 消費支出 | 305,198 | 274,571 | 254,714 |
| 食料 | 80,883 | 78,338 | 84,818 |
| 衣服 | 9,720 | 8,641 | 9,544 |
| 住居 | 10,888 | 8,190 | 9,783 |
| 娯楽 | 9,038 | 8,837 | 7,281 |
| 交通 | 10,828 | 8,751 | 8,870 |
| 教育 | 4,474 | 3,708 | 4,140 |
| 医療 | 4,735 | 3,889 | 3,411 |
| 貯蓄 | 12,307 | 11,443 | 6,539 |
| 雑費 | 14,473 | 18,058 | 11,284 |
| その他 | 7,934 | 12,071 | 8,334 |
| 光熱費 | 15,705 | 18,882 | 13,894 |
| ガス | 7,373 | 7,221 | 6,105 |
| 電気 | 4,144 | 5,201 | 3,893 |
| 水道 | 11,803 | 10,851 | 14,302 |
| 家具 | 4,040 | 3,552 | 5,891 |
| 被服 | 21,449 | 18,133 | 16,753 |
| 洋装 | 8,815 | 8,315 | 7,128 |
| 健康 | 8,419 | 8,082 | 8,939 |
| 交通 | 31,829 | 24,888 | 21,751 |
| 自動車 | 7,131 | 8,039 | 6,121 |
| その他 | 17,812 | 8,842 | 8,804 |
| 教育 | 6,988 | 6,888 | 6,828 |
| 養育費 | 14,527 | 13,312 | 9,700 |
| 養老費 | 26,783 | 25,043 | 24,910 |
| 娯楽 | 2,817 | 2,308 | 2,145 |
| 貯蓄 | 14,083 | 14,188 | 11,878 |
| その他の消費支出 | 79,044 | 84,807 | 68,489 |
| 送金 | 18,318 | 13,074 | 18,148 |
| 再掲 | 25,785 | 18,813 | 29,890 |
| 再掲 | 7,586 | 3,718 | 4,759 |
| 再掲 | 21,887 | 12,983 | 19,727 |
| 再掲 | 24,285 | 18,831 | 15,854 |
| 再掲 | 30,337 | 29,024 | 29,109 |
| 再掲 | 249,250 | 238,045 | 210,388 |
| 消費支出(商品+サービス) | 252,819 | 229,852 | 217,238 |
| 消費支出(商品) | 158,525 | 137,922 | 139,899 |
| 消費支出(サービス) | 94,094 | 91,929 | 77,539 |
| 持家の帰属家賃 | 48,121 | 36,145 | 31,291 |
| エンゲル係数(%) | 28.6 | 28.7 | 25.6 |
| 貯蓄性預貯金(千円) | 10,925 | 9,421 | 11,238 |
| 定期預金(千円) | 728 | 495 | 887 |
| 生命保険(千円) | 4,593 | 3,233 | 5,392 |
| 有価証券(千円) | 2,421 | 2,348 | 2,489 |
| 負債性預貯金(千円) | 2,789 | 2,911 | 2,514 |
| 負債性預貯金(千円) | 3,835 | 4,493 | 1,891 |
| うち住宅・土地のため(千円) | 3,182 | 3,840 | 1,471 |
| 負債性預貯金率(%) | 58.4 | 82.5 | 55.1 |
| うち住宅・土地のため(千円) | 38.3 | 39.3 | 29.8 |

資料 総務庁統計局

その2 勤労者世帯

| 収支項目 | (単位 円) | | |
|--------------------|---------|---------|---------|
| | 全国 | 福岡市 | 大牟田市 |
| 集計世帯数(抽出率調整) | 34,270 | 205 | 58 |
| 世帯数(抽出率調整) | 470,581 | 4,717 | 470 |
| 1万人当たりの世帯数(抽出率調整) | 10,000 | 2,888 | 288 |
| 世帯主の年齢(歳) | 3.85 | 3.75 | 3.74 |
| 世帯主の性別(男/女) | 1.85 | 1.47 | 1.39 |
| 世帯主の職業(農林漁業/非農林漁業) | 88.7 | 62.0 | 80.7 |
| 世帯主の所得階級(1/2/3) | 31.9 | 47.2 | 42.1 |
| 世帯主の年間収入(千円) | 6,844 | 8,214 | 5,311 |
| 世帯主の年間支出(千円) | 43.5 | 42.1 | 43.8 |
| 実収入 | 448,828 | 411,845 | 374,845 |
| 世帯主の勤め先収入 | 437,874 | 408,089 | 383,170 |
| 世帯主の配偶者の勤め先収入 | 412,887 | 388,888 | 342,812 |
| 世帯主の勤め先収入 | 345,592 | 351,140 | 310,983 |
| 世帯主の勤め先収入 | 40,913 | 24,474 | 24,789 |
| 世帯主の勤め先収入 | 28,382 | 13,354 | 7,180 |
| 世帯主の勤め先収入 | 8,470 | 1,837 | 531 |
| 世帯主の勤め先収入 | 18,517 | 15,484 | 19,727 |
| 可処分所得 | 378,009 | 347,218 | 321,711 |
| 実消費支出 | 385,759 | 348,934 | 333,351 |
| 食料 | 314,840 | 284,207 | 284,217 |
| 衣服 | 81,701 | 73,048 | 69,288 |
| 住居 | 9,588 | 8,517 | 10,525 |
| 娯楽 | 10,352 | 8,808 | 10,033 |
| 交通 | 9,213 | 9,580 | 7,818 |
| 教育 | 10,533 | 9,300 | 8,876 |
| 医療 | 4,804 | 3,634 | 3,350 |
| その他 | 4,883 | 4,029 | 3,824 |
| 交通 | 18,449 | 11,892 | 7,486 |
| 住居 | 15,804 | 18,183 | 11,884 |
| 光熱費 | 8,788 | 14,832 | 8,252 |
| ガス | 15,129 | 18,145 | 13,870 |
| 電気 | 6,894 | 6,419 | 5,881 |
| 水道 | 4,258 | 5,251 | 3,988 |
| 家具 | 11,745 | 10,487 | 18,555 |
| 被服 | 3,889 | 3,235 | 6,880 |
| 洋装 | 21,318 | 18,958 | 20,023 |
| 健康 | 8,583 | 7,588 | 9,521 |
| 交通 | 7,910 | 8,130 | 8,439 |
| 自動車 | 34,892 | 28,777 | 25,480 |
| その他 | 7,815 | 7,784 | 6,132 |
| 教育 | 20,121 | 12,058 | 12,453 |
| 養育費 | 6,756 | 6,475 | 6,895 |
| 養老費 | 18,428 | 14,829 | 14,505 |
| 娯楽 | 27,241 | 27,461 | 25,238 |
| 貯蓄 | 3,087 | 3,175 | 3,850 |
| その他の消費支出 | 14,028 | 15,178 | 12,475 |
| 送金 | 83,175 | 69,192 | 73,917 |
| 再掲 | 17,043 | 12,789 | 22,318 |
| 再掲 | 23,977 | 19,389 | 25,480 |
| 再掲 | 7,702 | 3,897 | 4,379 |
| 再掲 | 19,899 | 13,058 | 15,132 |
| 再掲 | 27,307 | 22,247 | 21,124 |
| 再掲 | 30,884 | 31,070 | 29,834 |
| 再掲 | 280,338 | 248,405 | 232,918 |
| 再掲 | 70,819 | 84,727 | 53,134 |
| 消費支出(商品+サービス) | 255,857 | 233,719 | 238,188 |
| 消費支出(商品) | 158,170 | 137,802 | 148,798 |
| 消費支出(サービス) | 97,487 | 95,917 | 89,372 |
| 持家の帰属家賃 | 43,788 | 30,134 | 29,888 |
| 平均消費性向(%) | 83.8 | 81.8 | 87.1 |
| 平均貯蓄率(%) | 9.9 | 10.6 | 6.7 |
| 平均エンゲル係数(%) | 8.6 | 8.7 | 8.4 |
| 貯蓄性預貯金(千円) | 25.9 | 25.7 | 24.7 |
| 定期預金(千円) | 8,718 | 7,093 | 7,813 |
| 生命保険(千円) | 521 | 448 | 489 |
| 有価証券(千円) | 3,488 | 2,281 | 3,088 |
| 負債性預貯金(千円) | 2,101 | 2,084 | 2,069 |
| 負債性預貯金率(%) | 2,138 | 1,723 | 1,908 |
| うち住宅・土地のため(千円) | 3,533 | 3,788 | 2,058 |
| うち住宅・土地のため(千円) | 3,140 | 3,388 | 1,884 |
| 負債性預貯金率(%) | 80.9 | 88.1 | 87.0 |
| うち住宅・土地のため(%) | 40.2 | 40.3 | 35.7 |

(注) 1) 「平均」には、年間収入不詳の世帯を含む。

2) 「(特掲)財・サービス区分」は、品目分類を再分類して集計した。なお、「こづかい(使途不明)」、「贈与金」、「他の交際費」及び「仕送り金」は含まれていない。

158 主要品目の

本表は、総務庁統計局が全国の特定都市で実施している「小売物価統計調査」に準じて本市独自の調査は、毎月12日を含む週の水、木、金曜のいずれか1日について、ただし、生鮮魚介・野菜・

| 品目 | 基本銘柄 | 単位 | 昭和63年 | 平成元年 | 平成2年 |
|--------|-----------------------------|-------|-------|------|------|
| | | | 平均 | 平均 | 平均 |
| うるち米 | 国内産,精米,にしき,並 | 1 kg | 453 | 455 | 457 |
| 即席中華麵 | 即席中華麵,袋入(100g入り)JAS規格品 | 1 袋 | 70 | 72 | 79 |
| 食パン | 普通品 | 1 kg | 494 | 511 | 515 |
| 小麦粉 | 薄力粉,1等粉 | 〃 | 230 | 235 | 237 |
| 干しうどん | 中 | 〃 | 362 | 398 | 407 |
| あじ | まあじ,丸(長さ約15cm以上) | 100 g | 104 | 93 | 123 |
| いわし | まいわし,丸(長さ約12cm以上) | 〃 | 42 | 40 | 44 |
| さば | 丸(長さ約25cm~35cm) | 〃 | 53 | 52 | 63 |
| いか | するめいか | 〃 | 74 | 77 | 69 |
| 煮干し | かたくちいわし,小羽(約6cm),上 | 〃 | 188 | 192 | 193 |
| 塩さけ | 切身 | 〃 | 208 | 275 | 306 |
| 牛肉 | 肩肉 | 〃 | 250 | 255 | 257 |
| 豚肉 | 肩肉 | 〃 | 130 | 128 | 120 |
| ハム | プレスハム,上級,JAS規格品 | 〃 | 155 | 162 | 189 |
| バター | 上,カルトン入り,(225g入り)「雪印北海道バター」 | 1 箱 | 366 | 366 | 366 |
| 鶏卵 | 1個約60g | 1 kg | 153 | 244 | 305 |
| キャベツ | 〃 | 〃 | 126 | 93 | 138 |
| 白菜 | 山東菜を除く | 〃 | 135 | 158 | 151 |
| ねぎ | 〃 | 〃 | 233 | 274 | 396 |
| ほうれん草 | 〃 | 〃 | 431 | 444 | 584 |
| 甘しょ | 〃 | 〃 | 256 | 275 | 265 |
| 馬れいしょ | 〃 | 〃 | 169 | 178 | 223 |
| 大根 | 〃 | 〃 | 100 | 104 | 141 |
| にんじん | 〃 | 〃 | 191 | 192 | 295 |
| ごぼう | 〃 | 〃 | 437 | 460 | 379 |
| 玉ねぎ | 葉玉ねぎを除く | 〃 | 177 | 162 | 176 |
| きゅうり | 〃 | 〃 | 291 | 338 | 419 |
| あずき | 大粒 | 100 g | 116 | 122 | 123 |
| 干しのもり | 黒のもり,中,1帖(10枚入り) | 10 枚 | 384 | 404 | 408 |
| 豆腐 | 絹ごしを除く | 100 g | 19 | 19 | 23 |
| こんぶ | とろろこんぶ,並 | 〃 | 276 | 282 | 263 |
| たくあんづけ | 本づけ,中 | 〃 | 33 | 63 | 72 |
| みかんかん詰 | シロップづけ(MOY),4号かん(455g入り) | 1 かん | 137 | 152 | 162 |
| しょう油 | 地方銘柄,濃口,上,ポリ容器(1ℓ入り) | 1 本 | 252 | 267 | 296 |
| みそ | 並,袋入り(1kg入り) | 1 kg | 415 | 424 | 430 |
| 砂糖 | 上白,袋入り(1kg入り) | 〃 | 270 | 244 | 245 |
| 即席カレー | 固型,220g入り | 1 箱 | 206 | 199 | 212 |
| マーガリン | 植物性,ソフトタイプ(225g入り) | 〃 | 189 | 193 | 193 |
| 化学調味料 | グルタミン酸ソーダ,「味の素」(120g入り) | 1 袋 | 284 | 290 | 292 |
| ビスケット | ソフトビスケット「森永チョコイス」 | 100 g | 90 | 92 | 93 |

| 品目 | 基本銘柄 | 単位 | 昭和63年 | 平成元年 | 平成2年 |
|---------|---|-------|--------|--------|--------|
| | | | 平均 | 平均 | 平均 |
| 落花生 | バターピーナッツ | 100 g | 193 | 206 | 208 |
| みかん | 1個 100g~120g | 1 kg | 286 | 341 | 431 |
| りんご | スターキング 1個 260g~300g | 〃 | 263 | 303 | 370 |
| 清酒 | 特級びん詰(1.8ℓ入り) | 1 本 | 2,730 | 2,220 | 2,050 |
| ビール | 淡色,びん詰(633ml入り) | 〃 | 310 | 303 | 317 |
| 板材 | ラワン材,たな板,1.4cm×30.0cm×180.0cm | 1 枚 | 2,100 | 2,100 | 2,400 |
| 畳表替え費 | 備後表動力織,引通し,経綿糸,中級品 | 〃 | 3,500 | 3,500 | 3,350 |
| 水道工事費 | 給水工事,宅地内埋設工事,20mmビニールパイプ使用 | 1 m | 1,950 | 1,950 | 1,950 |
| けい光ランプ | 環形,グロースタータ形,白色,30W | 1 本 | 460 | 348 | 350 |
| なべ | アルマイト製,両手なべ,径20cm,中級品 | 1 個 | 2,380 | 2,433 | 2,451 |
| 台所用洗剤 | 食器,野菜,果物洗い用中性洗剤,液状,380ml入り | 1 本 | A) 330 | 327 | 329 |
| 灯油 | 白灯油,詰め替え売り,配達 | 18 ㍓ | 592 | 565 | 570 |
| ガス代 | 一般家庭用,最低料金 | 1 か月 | 840 | 859 | 865 |
| 背広 | 夏もの,シングル上下,並型 | 1 着 | 59,000 | 60,770 | 60,770 |
| 背広 | 秋冬もの,シングル上下,並型 | 〃 | 52,500 | 60,319 | 54,590 |
| 男子ズボン | 夏もの,並型,ポリエステル混紡,中級品 | 1 本 | 6,500 | 10,094 | 10,094 |
| ワイシャツ | カッター,ポリエステル混紡ブロード,白,普通品 | 1 枚 | 3,800 | 4,710 | 7,210 |
| 女兒スカート | 春・夏物,ポリエステル綿混紡[型]「プリーツ」「ギャザー」 又は「フレアー」[サイズ]115A~130A | 〃 | 4,443 | 4,000 | 4,017 |
| 男子シャツ | ランニング,メリヤス,M,白,普通品 | 〃 | 800 | 857 | 1,030 |
| 男子シャツ | 長袖,メリヤス,M,白,普通品 | 〃 | 1,200 | 1,261 | 1,339 |
| 男子くつ下 | 春・夏物,綿,化学繊維混用,柄物,25cm,普通品 | 1 足 | 500 | 481 | 572 |
| 婦人長くつ下 | パンティーストッキング,ナイロン100%,プレーン 2足入,M,柄編は除く | 〃 | 300 | 444 | 515 |
| 婦人服裏地 | キュプラ(旭化成ベンベルグ),タフタ織,無地,92cm幅 | 1 m | 650 | 664 | 692 |
| 毛糸 | 手編糸(毛100%),先染,中細,上,玉巻 | 500 g | 2,875 | 3,062 | 3,083 |
| 男子ぐつ | 短ぐつ,黒,牛皮,25cm程度,中級品 | 1 足 | 7,410 | 7,582 | 6,427 |
| 男子洋がさ | 折りたたみがさ,ポリエステル100% | 1 本 | 5,000 | 5,113 | 5,150 |
| 仕立代 | 背広シングル上下,普通仕立,[裏地]キュプラ100% | 1 着 | 65,000 | 65,000 | 65,000 |
| せんたく代 | ワイシャツ(カッター) | 1 枚 | 180 | 180 | 195 |
| せんたく代 | 背広上下,ドライクリーニング | 1 着 | 800 | 800 | 800 |
| 感冒薬 | 解熱鎮痛剤「パファリン(24錠入り)」 | 1 箱 | 650 | 665 | 670 |
| 生理用紙綿 | チャームナップミニ(28個入り) | 〃 | 362 | 373 | 375 |
| 入浴料 | 大人 | 1 回 | 220 | 240 | 252 |
| 理髪料 | 大人調髪(洗髪を含む) | 〃 | 2,300 | 2,377 | 2,484 |
| パーマメント代 | コールド(セットを含む) | 〃 | 5,000 | 5,000 | 5,000 |
| 化粧せっけん | 標準重量95g「花王石鹼ホワイト」 | 1 個 | 95 | 100 | 102 |
| ちり紙 | 白ちり,クレープ付 | 800 枚 | 247 | 284 | 286 |
| ヘヤートニック | MG5(300ml入り) | 1 びん | 800 | 818 | 824 |
| フィルム | カラー,写真機用,35mm,N100,24枚どり | 1 本 | 578 | 524 | 515 |
| 高校授業料 | 私立,全日制,普通課程 | 1 か月 | 17,713 | 17,783 | 19,001 |
| 映画観覧料 | 大人観覧料 | 1 回 | 1,500 | 1,500 | 1,500 |

159 青 果 物 取 扱 高

(単位 トン・千円)

| 年 次 | 野 菜 | | 果 実 | | 鶏 卵 | |
|----------|--------|-----------|--------|-----------|-----|---------|
| | 数 量 | 金 額 | 数 量 | 金 額 | 数 量 | 金 額 |
| 昭 和 61 年 | 18,349 | 2,356,352 | 10,695 | 2,157,443 | 494 | 144,942 |
| 62 | 18,039 | 2,438,478 | 9,989 | 2,019,773 | 450 | 84,222 |
| 63 | 18,374 | 2,644,266 | 10,250 | 2,068,702 | 421 | 82,015 |
| 平 成 元 年 | 17,788 | 2,423,002 | 9,873 | 2,163,268 | 416 | 93,804 |
| 2 | 17,196 | 2,823,427 | 9,448 | 2,291,555 | 327 | 85,407 |

資料 経済部商業観光課

160 鮮 魚 取 扱 高

(単位 トン・百万円)

| 年 次 | 総 数 | た い | れんこだい | い わ し | あ じ さ | ば い | か え び | そ の 他 | | |
|-----|----------|--------|-------|-------|-------|-----|-------|-------|-----|--------|
| | | | | | | | | | 量 | 額 |
| 数 量 | 昭 和 61 年 | 12,951 | 22 | 95 | 350 | 277 | 312 | 307 | 139 | 11,449 |
| | 62 | 13,010 | 24 | 102 | 309 | 224 | 263 | 373 | 137 | 11,579 |
| | 63 | 13,747 | 20 | 86 | 226 | 238 | 249 | 370 | 134 | 12,424 |
| | 平 成 元 年 | 14,053 | 19 | 89 | 260 | 213 | 282 | 380 | 117 | 12,693 |
| | 2 | 12,815 | 20 | 69 | 209 | 181 | 230 | 315 | 166 | 11,625 |
| 金 額 | 昭 和 61 年 | 8,150 | 47 | 114 | 45 | 93 | 96 | 220 | 102 | 7,433 |
| | 62 | 7,876 | 49 | 111 | 40 | 130 | 75 | 324 | 106 | 7,040 |
| | 63 | 9,352 | 43 | 93 | 38 | 93 | 54 | 210 | 113 | 8,708 |
| | 平 成 元 年 | 9,096 | 39 | 97 | 46 | 79 | 50 | 195 | 104 | 8,486 |
| | 2 | 9,670 | 41 | 89 | 52 | 78 | 50 | 184 | 108 | 9,068 |

資料 経済部商業観光課

(注) その他には冷凍物を含む。

14 労働および社会保障

161 産業別規模別労働組合

この表は、各年6月30日現在で市内に組合事務所をもつ単位労働組合を掲げたものである。

| 産業・規模 | 昭和61年 | | 昭和62年 | | 昭和63年 | | 平成元年 | | 平成2年 | | | | |
|-------------|-------|--------|-------|--------|-------|--------|------|--------|------|--------|--------|-------|--|
| | 組合数 | 組合員数 | 組合数 | 組合員数 | 組合数 | 組合員数 | 組合数 | 組合員数 | 組合数 | 組合員数 | | | |
| | | | | | | | | | | 総数 | 男 | 女 | |
| (産業別) | | | | | | | | | | | | | |
| 総数 | 98 | 19,563 | 89 | 17,022 | 92 | 16,707 | 90 | 15,244 | 89 | 14,770 | 10,999 | 3,771 | |
| 石炭鉱業 | 3 | 4,465 | 3 | 3,751 | 3 | 3,582 | 3 | 2,819 | 3 | 2,236 | 2,085 | 151 | |
| 総合工事 | 10 | 2,996 | 10 | 2,086 | 10 | 2,043 | 10 | 1,868 | 10 | 1,763 | 1,285 | 478 | |
| 食品たばこ製造業 | 2 | 67 | 2 | 65 | 1 | 62 | 1 | 62 | 1 | 64 | 48 | 16 | |
| 印刷業 | 1 | 2 | 1 | 2 | 1 | 2 | 1 | 2 | 1 | 2 | 1 | 1 | |
| 石炭製品製造業 | 1 | 20 | 1 | 16 | 1 | 15 | - | - | - | - | - | - | |
| 化学工業 | 8 | 2,151 | 5 | 2,016 | 5 | 1,861 | 5 | 1,625 | 5 | 1,819 | 1,734 | 85 | |
| 窯業土石製品製造業 | 3 | 280 | 3 | 311 | 3 | 308 | 3 | 323 | 3 | 332 | 316 | 16 | |
| 非鉄金属製造業 | 3 | 936 | 2 | 267 | 2 | 184 | 2 | 156 | 1 | 97 | 91 | 6 | |
| 金属製品製造業 | 1 | 137 | 1 | 135 | 1 | 139 | 1 | 138 | 1 | 160 | 160 | 0 | |
| 機械製造業 | 2 | 771 | 2 | 733 | 2 | 733 | 2 | 644 | 2 | 540 | 537 | 3 | |
| 卸売・小売業 | 9 | 354 | 7 | 283 | 8 | 257 | 8 | 246 | 8 | 246 | 123 | 123 | |
| 銀行信託業 | 3 | 506 | 5 | 821 | 5 | 878 | 5 | 937 | 5 | 990 | 149 | 841 | |
| 国鉄 | 4 | 243 | - | - | - | - | - | - | - | - | - | - | |
| 国道路 | - | - | 1 | 44 | 3 | 221 | 3 | 204 | 3 | 199 | 199 | - | |
| 鉄道運送業 | 12 | 758 | 12 | 786 | 12 | 733 | 13 | 712 | 13 | 724 | 707 | 17 | |
| 水道 | - | - | - | - | - | - | - | - | - | - | - | - | |
| 通信業 | 3 | 451 | 3 | 466 | 3 | 463 | 3 | 468 | 3 | 630 | 413 | 217 | |
| 電気道 | 5 | 284 | 5 | 242 | 6 | 302 | 6 | 273 | 6 | 256 | 235 | 21 | |
| 水道 | 1 | 150 | 1 | 143 | 1 | 143 | 1 | 143 | 1 | 141 | 134 | 7 | |
| 医療保健業 | 8 | 883 | 8 | 888 | 8 | 945 | 8 | 940 | 8 | 958 | 195 | 763 | |
| 教育 | 7 | 1,078 | 7 | 1,034 | 7 | 1,006 | 7 | 954 | 7 | 903 | 562 | 341 | |
| 対事業所サービス | 5 | 678 | 4 | 623 | 4 | 554 | 2 | 152 | 2 | 145 | 97 | 48 | |
| 自動車整備業 | 1 | 20 | 1 | 15 | 1 | 15 | 1 | 347 | 1 | 336 | 314 | 22 | |
| 国地方事務 | 2 | 40 | 1 | 43 | 1 | 46 | 1 | 39 | 1 | 38 | 32 | 6 | |
| 分類不 | 2 | 1,909 | 2 | 1,889 | 2 | 1,880 | 2 | 1,869 | 2 | 1,874 | 1,276 | 598 | |
| | 2 | 384 | 2 | 363 | 2 | 335 | 2 | 323 | 2 | 317 | 306 | 11 | |
| (組合規模別) | | | | | | | | | | | | | |
| 総数 | 98 | 19,563 | 89 | 17,022 | 92 | 16,707 | 90 | 15,244 | 89 | 14,770 | 10,999 | 3,771 | |
| 1~29人 | 33 | 549 | 28 | 466 | 26 | 415 | 23 | 350 | 26 | 408 | 317 | 91 | |
| 30~49 | 5 | 195 | 7 | 290 | 9 | 341 | 10 | 345 | 7 | 268 | 183 | 85 | |
| 50~99 | 20 | 1,474 | 18 | 1,263 | 20 | 1,354 | 23 | 1,585 | 24 | 1,699 | 1,278 | 421 | |
| 100~199 | 20 | 2,770 | 18 | 2,617 | 19 | 2,564 | 18 | 2,527 | 16 | 2,406 | 1,672 | 734 | |
| 200~299 | 6 | 1,408 | 5 | 1,146 | 4 | 851 | 2 | 454 | 2 | 549 | 330 | 219 | |
| 300~399 | 3 | 1,038 | 3 | 1,051 | 3 | 999 | 4 | 1,395 | 4 | 1,374 | 622 | 752 | |
| 400~499 | 1 | 416 | 1 | 476 | 2 | 836 | 3 | 1,424 | 3 | 1,350 | 946 | 404 | |
| 500~599 | 2 | 1,023 | 2 | 1,032 | 2 | 1,100 | 2 | 1,140 | 3 | 1,612 | 1,299 | 313 | |
| 600~699 | 1 | 693 | 2 | 1,267 | 3 | 1,868 | 2 | 1,235 | 1 | 623 | 623 | - | |
| 700~799 | 2 | 1,322 | 2 | 1,500 | 1 | 750 | - | - | - | - | - | - | |
| 800~899 | 1 | 811 | - | - | - | - | - | - | - | - | - | - | |
| 900~999 | - | - | - | - | - | - | - | - | - | - | - | - | |
| 1,000~1,999 | 3 | 4,467 | 2 | 3,116 | 2 | 2,971 | 2 | 2,746 | 3 | 4,481 | 3,729 | 752 | |
| 2,000~2,999 | - | - | 1 | 2,798 | 1 | 2,658 | 1 | 2,043 | - | - | - | - | |
| 3,000~3,999 | 1 | 3,397 | - | - | - | - | - | - | - | - | - | - | |
| 4,000~4,999 | - | - | - | - | - | - | - | - | - | - | - | - | |
| 5,000人以上 | - | - | - | - | - | - | - | - | - | - | - | - | |

162 産業別労働者1人月平均現金給与額

この表は、国の「毎月勤労統計調査」のうち一部分をとりだして市独自の調査票を作成し、常時30人以上の常用労働者を雇用する民間の事業所を対象にして調査した大牟田市労働賃金統計調査結果である。したがって調査用語の定義などは、すべて「毎月勤労統計調査」に準じている。

(単位 円)

| 産 業 | 現金給与総額 | | | きまって支給する給与 | | | 特別に支払われた給与 | | |
|-----------------|---------|---------|---------|------------|---------|---------|------------|---------|--------|
| | 総 額 | 男 | 女 | 総 額 | 男 | 女 | 総 額 | 男 | 女 |
| 昭和61年全産業 | 275,101 | 312,808 | 173,483 | 219,575 | 250,247 | 136,916 | 55,525 | 62,560 | 36,566 |
| 62 | 274,114 | 307,003 | 184,049 | 220,626 | 248,250 | 144,980 | 53,487 | 58,752 | 39,069 |
| 63 | 279,913 | 323,018 | 183,328 | 219,833 | 252,726 | 145,533 | 60,080 | 70,292 | 37,795 |
| 平成元年 | 287,947 | 334,185 | 184,132 | 224,047 | 260,444 | 144,986 | 63,900 | 73,741 | 39,146 |
| 2 | 298,951 | 356,547 | 184,246 | 233,069 | 277,341 | 144,899 | 65,882 | 79,206 | 39,347 |
| D 鉱業 | 363,649 | 368,381 | 192,597 | 302,674 | 306,791 | 153,836 | 60,975 | 61,590 | 38,761 |
| E 建設業 | 315,008 | 338,801 | 165,119 | 243,559 | 260,849 | 134,635 | 71,449 | 77,952 | 30,484 |
| F 製造業 | 269,503 | 340,781 | 133,761 | 206,576 | 257,843 | 108,943 | 62,927 | 82,938 | 24,818 |
| G 電気・ガス・熱供給・水道業 | 559,105 | 586,148 | 241,491 | 417,155 | 435,459 | 202,176 | 141,950 | 150,689 | 39,315 |
| H 運輸・通信業 | 330,373 | 339,048 | 233,679 | 259,111 | 266,490 | 176,858 | 71,262 | 72,558 | 56,821 |
| I 卸売・小売業 | 232,223 | 318,655 | 151,661 | 182,002 | 244,815 | 123,456 | 50,221 | 73,840 | 28,205 |
| J 飲食店 | 363,831 | 507,579 | 247,089 | 253,153 | 348,430 | 175,776 | 110,678 | 159,149 | 71,313 |
| L サ一ビス業 | 264,827 | 335,308 | 228,558 | 206,616 | 263,994 | 177,089 | 58,211 | 71,314 | 51,469 |

資料 社会福祉部民生課

163 一般職業

| 年 月 | 求 職 者 数 | | | | | | 求 人 | | | |
|-------|---------|-------|-------|-------------|--------|--------|-----------|-------|-------|-------|
| | 新規求職者数 | | | 月間有効求職者数(A) | | | 新 規 求 人 数 | | | |
| | 総 数 | 男 | 女 | 総 数 | 男 | 女 | 総 数 | 男 | 女 | 共 用 |
| 昭和61年 | 12,629 | 6,700 | 5,929 | 71,229 | 38,203 | 33,026 | 6,024 | 3,241 | 2,507 | 276 |
| 62 | 13,367 | 7,189 | 6,178 | 76,043 | 43,423 | 32,620 | 7,410 | 3,612 | 2,748 | 1,050 |
| 63 | 12,422 | 6,697 | 5,725 | 68,692 | 39,073 | 29,619 | 9,577 | 5,276 | 3,056 | 1,245 |
| 平成元年 | 9,972 | 5,162 | 4,810 | 53,990 | 30,183 | 23,807 | 11,202 | 6,012 | 3,459 | 1,731 |
| 2 | 8,534 | 4,183 | 4,351 | 46,644 | 24,758 | 21,886 | 11,397 | 6,123 | 3,841 | 1,433 |
| 2年1月 | 824 | 420 | 404 | 4,038 | 2,292 | 1,746 | 1,083 | 550 | 402 | 131 |
| 2 | 767 | 377 | 390 | 4,042 | 2,287 | 1,755 | 938 | 556 | 291 | 91 |
| 3 | 831 | 410 | 421 | 4,204 | 2,346 | 1,858 | 888 | 477 | 304 | 107 |
| 4 | 1,007 | 492 | 515 | 4,310 | 2,347 | 1,963 | 1,079 | 543 | 373 | 163 |
| 5 | 861 | 423 | 438 | 4,279 | 2,284 | 1,995 | 834 | 439 | 280 | 115 |
| 6 | 683 | 353 | 330 | 4,121 | 2,208 | 1,913 | 833 | 446 | 262 | 125 |
| 7 | 636 | 312 | 324 | 3,909 | 2,043 | 1,866 | 1,090 | 584 | 342 | 164 |
| 8 | 695 | 320 | 375 | 3,805 | 1,929 | 1,876 | 1,010 | 553 | 348 | 109 |
| 9 | 671 | 325 | 346 | 3,732 | 1,885 | 1,847 | 1,031 | 619 | 318 | 94 |
| 10 | 655 | 311 | 344 | 3,670 | 1,835 | 1,835 | 975 | 489 | 358 | 128 |
| 11 | 512 | 243 | 269 | 3,403 | 1,696 | 1,707 | 906 | 483 | 306 | 117 |
| 12 | 392 | 197 | 195 | 3,131 | 1,606 | 1,525 | 730 | 384 | 257 | 89 |

資料 大牟田公共職業安定所

(注) 昭和61年4月より共用求人(性別の区分がない求人)を用いる。昭和63年4月より有効求人倍率はパートを含む。

164 労働者1人平均月別現金給与額

この表は、大牟田市独自で30人以上の常用労働者を雇用する民間の事業所を対象として調査した大牟田市労働賃金統計調査結果である。

(単位 円)

| 年 月 | 現金給与総額 | | | きまって支給する給与 | | | 特別に支払われた給与 | | |
|---------|-----------|-----------|-----------|------------|-----------|-----------|------------|---------|---------|
| | 総額 | 男 | 女 | 総額 | 男 | 女 | 総額 | 男 | 女 |
| 昭和61年総額 | 3,301,212 | 3,753,696 | 2,081,796 | 2,634,900 | 3,002,964 | 1,642,992 | 666,300 | 750,720 | 438,792 |
| 62 | 3,289,368 | 3,684,036 | 2,208,588 | 2,647,512 | 2,979,000 | 1,739,760 | 641,844 | 705,024 | 468,828 |
| 63 | 3,358,956 | 3,876,216 | 2,199,936 | 2,637,996 | 3,032,712 | 1,746,396 | 720,960 | 843,504 | 453,540 |
| 平成元年 | 3,455,364 | 4,026,180 | 2,215,440 | 2,688,564 | 3,125,328 | 1,739,832 | 766,800 | 900,852 | 475,608 |
| 2 | 3,587,412 | 4,278,564 | 2,210,952 | 2,796,828 | 3,328,092 | 1,738,788 | 790,584 | 950,472 | 472,164 |
| 2年1月 | 228,193 | 270,370 | 144,438 | 226,402 | 268,622 | 142,563 | 1,791 | 1,748 | 1,875 |
| 2 | 222,968 | 265,065 | 139,585 | 222,436 | 264,698 | 138,727 | 532 | 367 | 858 |
| 3 | 248,053 | 292,800 | 158,758 | 227,808 | 272,257 | 139,107 | 20,245 | 20,543 | 19,651 |
| 4 | 234,647 | 278,378 | 148,673 | 228,831 | 272,420 | 143,137 | 5,816 | 5,958 | 5,536 |
| 5 | 230,508 | 274,302 | 143,365 | 229,005 | 272,205 | 143,045 | 1,503 | 2,097 | 320 |
| 6 | 330,175 | 400,322 | 190,169 | 239,681 | 286,238 | 146,758 | 90,494 | 114,084 | 43,411 |
| 7 | 428,529 | 502,129 | 280,188 | 236,597 | 280,643 | 147,822 | 191,932 | 221,486 | 132,366 |
| 8 | 308,386 | 377,543 | 170,321 | 236,582 | 280,627 | 148,652 | 71,804 | 96,916 | 21,669 |
| 9 | 235,044 | 279,923 | 146,166 | 235,042 | 279,920 | 146,166 | 2 | 3 | - |
| 10 | 239,034 | 285,265 | 146,984 | 238,627 | 284,767 | 146,760 | 407 | 498 | 224 |
| 11 | 237,466 | 282,087 | 147,983 | 237,429 | 282,031 | 147,983 | 37 | 56 | - |
| 12 | 643,924 | 768,175 | 395,773 | 238,232 | 283,395 | 148,034 | 405,692 | 484,780 | 247,739 |

資料 社会福祉部民生課 (注) 平均値は、すべて加重平均で算出したもので総額と一致しない。

紹介状況

| 数 | | | | 紹介件数 | | | 就職件数(C) | | | 就職率 C/A (%) | 充足率 C/B (%) | 有効求人 率 B/A (倍) |
|------------|--------|-------|-------|--------|-------|-------|---------|-------|-------|-------------------|-------------------|-------------------------|
| 月間有効求人数(B) | | | | 総数 | 男 | 女 | 総数 | 男 | 女 | | | |
| 総数 | 男 | 女 | 共用 | | | | | | | | | |
| 15,237 | 8,505 | 6,077 | 655 | 9,218 | 4,885 | 4,333 | 2,330 | 1,330 | 1,000 | 3.3 | 15.3 | 0.21 |
| 18,514 | 8,973 | 6,880 | 2,661 | 11,551 | 6,225 | 5,326 | 2,569 | 1,463 | 1,106 | 3.4 | 13.9 | 0.24 |
| 24,753 | 13,882 | 7,630 | 3,241 | 10,973 | 6,267 | 4,706 | 3,701 | 2,239 | 1,462 | 5.4 | 15.0 | 0.36 |
| 29,456 | 16,355 | 9,034 | 4,067 | 9,428 | 5,222 | 4,206 | 3,919 | 2,345 | 1,574 | 7.3 | 13.3 | 0.55 |
| 31,236 | 17,260 | 9,956 | 4,020 | 7,769 | 4,189 | 3,580 | 3,274 | 1,867 | 1,407 | 7.0 | 10.5 | 0.67 |
| 2,386 | 1,299 | 765 | 322 | 734 | 411 | 323 | 284 | 169 | 115 | 7.0 | 11.9 | 0.59 |
| 2,498 | 1,426 | 788 | 284 | 702 | 405 | 297 | 337 | 204 | 133 | 8.3 | 13.5 | 0.62 |
| 2,693 | 1,514 | 870 | 309 | 879 | 517 | 362 | 359 | 216 | 143 | 8.5 | 13.3 | 0.64 |
| 2,673 | 1,483 | 851 | 339 | 746 | 395 | 351 | 338 | 208 | 130 | 7.8 | 12.6 | 0.62 |
| 2,497 | 1,344 | 810 | 343 | 754 | 410 | 344 | 309 | 160 | 149 | 7.2 | 12.4 | 0.58 |
| 2,478 | 1,332 | 766 | 380 | 666 | 369 | 297 | 259 | 147 | 112 | 6.3 | 10.5 | 0.60 |
| 2,527 | 1,387 | 771 | 369 | 619 | 336 | 283 | 229 | 133 | 96 | 5.9 | 9.1 | 0.65 |
| 2,747 | 1,492 | 872 | 383 | 633 | 307 | 326 | 240 | 130 | 110 | 6.3 | 8.7 | 0.72 |
| 2,899 | 1,659 | 900 | 340 | 649 | 322 | 327 | 267 | 146 | 121 | 7.2 | 9.2 | 0.78 |
| 2,782 | 1,575 | 892 | 315 | 606 | 295 | 311 | 295 | 158 | 137 | 8.0 | 10.6 | 0.76 |
| 2,621 | 1,461 | 843 | 317 | 477 | 259 | 218 | 193 | 109 | 84 | 5.7 | 7.4 | 0.77 |
| 2,435 | 1,288 | 828 | 319 | 304 | 163 | 141 | 164 | 87 | 77 | 5.2 | 6.7 | 0.78 |

| 年 月 | 求 職 者 数 | | | | | | 求 人 | | | |
|---------|---------|----|-----|--------------|-----|-------|-------|-----|-------|-----|
| | 新規求職者数 | | | 月間有効求職者数 (A) | | | 新規求人数 | | | |
| | 総 数 | 男 | 女 | 総 数 | 男 | 女 | 総 数 | 男 | 女 | 共 用 |
| 昭和 61 年 | 544 | 34 | 510 | 1,407 | 77 | 1,330 | 1,225 | 80 | 1,053 | 92 |
| 62 | 331 | 26 | 305 | 835 | 70 | 765 | 1,457 | 107 | 1,200 | 150 |
| 63 | 393 | 20 | 373 | 1,043 | 60 | 983 | 1,953 | 168 | 1,438 | 347 |
| 平成 元 年 | 750 | 47 | 703 | 1,764 | 111 | 1,653 | 2,286 | 141 | 1,740 | 405 |
| 2 | 737 | 48 | 689 | 1,752 | 124 | 1,628 | 2,254 | 110 | 1,696 | 448 |
| 2 年 1 月 | 86 | 8 | 78 | 150 | 11 | 139 | 297 | 4 | 255 | 38 |
| 2 | 68 | 5 | 63 | 151 | 12 | 139 | 147 | 15 | 94 | 38 |
| 3 | 48 | 3 | 45 | 159 | 15 | 144 | 198 | 11 | 141 | 46 |
| 4 | 75 | 4 | 71 | 159 | 9 | 150 | 188 | 8 | 148 | 32 |
| 5 | 82 | 5 | 77 | 177 | 9 | 168 | 202 | 9 | 155 | 38 |
| 6 | 52 | 5 | 47 | 151 | 11 | 140 | 200 | 12 | 121 | 67 |
| 7 | 58 | 2 | 56 | 143 | 9 | 134 | 174 | 8 | 130 | 36 |
| 8 | 52 | 1 | 51 | 124 | 6 | 118 | 158 | 3 | 130 | 25 |
| 9 | 71 | 5 | 66 | 139 | 8 | 131 | 189 | 9 | 141 | 39 |
| 10 | 75 | 6 | 69 | 161 | 11 | 150 | 198 | 9 | 179 | 10 |
| 11 | 41 | 4 | 37 | 136 | 14 | 122 | 185 | 18 | 109 | 58 |
| 12 | 29 | - | 29 | 102 | 9 | 93 | 118 | 4 | 93 | 21 |

資料 大牟田公共職業安定所 (注) 昭和61年4月より共用求人(性別の区分がない求人)

166 日 雇 職 業

| 年 月 | 求職延数 | 新規求職者数 | | | 新規求人延数 | | | 就 総 数 |
|---------|---------|--------|-----|-----|---------|---------|---------|---------|
| | | 総 数 | 男 | 女 | 総 数 | 男 | 女 | |
| 昭和 61 年 | 536,673 | 1,014 | 426 | 588 | 422,879 | 107,931 | 314,948 | 422,879 |
| 62 | 354,143 | 343 | 242 | 101 | 300,181 | 77,662 | 222,519 | 300,181 |
| 63 | 317,571 | 332 | 223 | 109 | 265,433 | 75,375 | 190,058 | 265,433 |
| 平成 元 年 | 248,465 | 287 | 176 | 111 | 211,145 | 60,780 | 150,365 | 211,145 |
| 2 | 203,488 | 267 | 183 | 84 | 170,094 | 53,735 | 116,359 | 170,094 |
| 2 年 1 月 | 22,893 | 49 | 29 | 20 | 15,841 | 5,018 | 10,823 | 15,841 |
| 2 | 19,435 | 25 | 18 | 7 | 17,410 | 5,732 | 11,678 | 17,410 |
| 3 | 21,071 | 10 | 7 | 3 | 18,881 | 5,919 | 12,962 | 18,881 |
| 4 | 16,210 | 18 | 12 | 6 | 12,721 | 3,757 | 8,964 | 12,721 |
| 5 | 16,529 | 11 | 8 | 3 | 12,364 | 3,850 | 8,514 | 12,364 |
| 6 | 15,762 | 8 | 6 | 2 | 13,709 | 4,216 | 9,493 | 13,709 |
| 7 | 15,387 | 19 | 16 | 3 | 13,512 | 4,218 | 9,294 | 13,512 |
| 8 | 16,326 | 15 | 11 | 4 | 13,024 | 3,977 | 9,047 | 13,024 |
| 9 | 14,673 | 24 | 17 | 7 | 11,735 | 3,758 | 7,977 | 11,735 |
| 10 | 15,681 | 44 | 29 | 15 | 14,111 | 4,592 | 9,519 | 14,111 |
| 11 | 14,724 | 27 | 19 | 8 | 13,586 | 4,415 | 9,171 | 13,586 |
| 12 | 14,797 | 17 | 11 | 6 | 13,200 | 4,283 | 8,917 | 13,200 |

資料 大牟田公共職業安定所 (注) 昭和61年4月より共用求人(性別の区分がない求人)

紹介状況

| 数 | | | | 紹介件数 | | | 就職件数(C) | | | 就職率 C/A (%) | 充足率 C/B (%) | 有効求人 倍率 B/A (倍) |
|--------------|------------|--------------|--------------|------------|------------|------------|------------|-----------|------------|-------------------|-------------------|--------------------------|
| 月間有効求人数(B) | | | | 総数 | 男 | 女 | 総数 | 男 | 女 | | | |
| 総数 | 男 | 女 | 共用 | | | | | | | | | |
| 2,418 | 141 | 2,146 | 131 | 661 | 54 | 607 | 372 | 24 | 348 | 26.4 | 15.4 | 1.72 |
| 2,957 | 218 | 2,447 | 292 | 519 | 53 | 466 | 425 | 43 | 382 | 50.9 | 14.4 | 3.54 |
| 4,731 | 352 | 3,644 | 735 | 757 | 57 | 700 | 257 | 26 | 231 | 24.6 | 5.4 | 4.54 |
| 5,499 | 355 | 4,202 | 942 | 895 | 61 | 834 | 411 | 42 | 369 | 23.3 | 7.5 | 3.12 |
| 6,313 | 305 | 4,704 | 1,304 | 950 | 113 | 837 | 357 | 33 | 324 | 20.4 | 5.7 | 3.60 |
| 652 | 26 | 485 | 141 | 93 | 11 | 82 | 32 | 3 | 29 | 21.3 | 4.9 | 4.35 |
| 535 | 28 | 398 | 109 | 76 | 11 | 65 | 28 | 3 | 25 | 18.5 | 5.2 | 3.54 |
| 588 | 28 | 447 | 113 | 85 | 15 | 70 | 24 | 2 | 22 | 15.1 | 4.1 | 3.70 |
| 534 | 30 | 396 | 108 | 109 | 10 | 99 | 32 | 2 | 30 | 20.1 | 6.0 | 3.36 |
| 550 | 23 | 412 | 115 | 104 | 9 | 95 | 40 | 4 | 36 | 22.6 | 7.3 | 3.11 |
| 495 | 25 | 349 | 121 | 68 | 8 | 60 | 28 | 2 | 26 | 18.5 | 5.7 | 3.28 |
| 482 | 23 | 336 | 123 | 87 | 14 | 73 | 29 | 2 | 27 | 20.3 | 6.0 | 3.37 |
| 468 | 19 | 335 | 114 | 66 | 6 | 60 | 37 | 6 | 31 | 29.8 | 7.9 | 3.77 |
| 486 | 19 | 367 | 100 | 99 | 12 | 87 | 23 | - | 23 | 16.5 | 4.7 | 3.50 |
| 518 | 20 | 422 | 76 | 85 | 5 | 80 | 44 | 3 | 41 | 27.3 | 8.5 | 3.22 |
| 540 | 34 | 407 | 99 | 47 | 5 | 42 | 24 | 3 | 21 | 17.6 | 4.4 | 3.97 |
| 465 | 30 | 350 | 85 | 31 | 7 | 24 | 16 | 3 | 13 | 15.7 | 3.4 | 4.56 |

を用いる。

紹介状況

| 労働延数 | | | | | 不就労 延数 | 就労実人員 | | | 年月 |
|---------------|----------------|----------------|---------------|--------------|---------------|--------------|--------------|--------------|----------|
| 男 | 女 | 失対事業 | 公共事業 | 民間事業 | | 総数 | 失対適格者 | その他 | |
| 107,931 | 314,948 | 382,875 | 34,775 | 5,229 | 113,794 | 23,291 | 20,279 | 3,012 | 61年 |
| 77,662 | 222,519 | 259,319 | 34,600 | 6,247 | 53,967 | 15,503 | 12,696 | 2,807 | 62 |
| 75,375 | 190,058 | 212,622 | 43,095 | 9,717 | 52,138 | 13,737 | 10,398 | 3,339 | 63 |
| 60,780 | 150,365 | 169,174 | 31,103 | 10,868 | 37,320 | 11,158 | 8,315 | 2,843 | 元 |
| 53,735 | 116,359 | 133,286 | 27,783 | 9,025 | 33,394 | 8,882 | 6,466 | 2,416 | 2 |
| 5,018 | 10,823 | 11,915 | 3,371 | 555 | 7,052 | 943 | 646 | 297 | 1月 |
| 5,732 | 11,678 | 12,567 | 4,038 | 805 | 2,025 | 928 | 647 | 281 | 2 |
| 5,919 | 12,962 | 14,384 | 3,644 | 853 | 2,190 | 885 | 644 | 241 | 3 |
| 3,757 | 8,964 | 10,411 | 1,651 | 659 | 3,489 | 701 | 505 | 196 | 4 |
| 3,850 | 8,514 | 9,962 | 1,416 | 986 | 4,165 | 647 | 507 | 140 | 5 |
| 4,216 | 9,493 | 11,383 | 1,330 | 996 | 2,053 | 661 | 505 | 156 | 6 |
| 4,218 | 9,294 | 10,878 | 1,487 | 1,147 | 1,875 | 656 | 505 | 151 | 7 |
| 3,977 | 9,047 | 10,703 | 1,598 | 723 | 3,302 | 655 | 502 | 153 | 8 |
| 3,758 | 7,977 | 9,399 | 1,411 | 925 | 2,938 | 678 | 503 | 175 | 9 |
| 4,592 | 9,519 | 11,167 | 2,314 | 630 | 1,570 | 695 | 502 | 193 | 10 |
| 4,415 | 9,171 | 10,493 | 2,591 | 502 | 1,138 | 718 | 500 | 218 | 11 |
| 4,283 | 8,917 | 10,024 | 2,932 | 244 | 1,597 | 715 | 500 | 215 | 12 |

を用いる。

167 新規学校卒業者の職業紹介状況

| 年 度 | 中 学 校 | | | | 高 等 学 校 | | | |
|-------------------------|-------|----|----|-----|---------|-------|-------|-----|
| | 総 数 | 男 | 女 | 共 用 | 総 数 | 男 | 女 | 共 用 |
| 求 職 数 | | | | | | | | |
| 昭 和 61 年 度 | 23 | 8 | 15 | - | 2,042 | 915 | 1,127 | - |
| 62 | 37 | 25 | 12 | - | 2,095 | 988 | 1,107 | - |
| 63 | 25 | 11 | 14 | - | 1,981 | 909 | 1,072 | - |
| 平 成 元 年 度 | 22 | 12 | 10 | - | 2,046 | 981 | 1,065 | - |
| 2 | 20 | 12 | 8 | - | 2,074 | 1,035 | 1,039 | - |
| 就 職 数 | | | | | | | | |
| 昭 和 61 年 度 | 16 | 5 | 11 | - | 1,861 | 885 | 976 | - |
| 62 | 29 | 15 | 14 | - | 1,378 | 640 | 738 | - |
| 63 | 24 | 11 | 13 | - | 1,903 | 885 | 1,018 | - |
| 平 成 元 年 度 | 21 | 11 | 10 | - | 1,958 | 951 | 1,007 | - |
| 2 | 20 | 12 | 8 | - | 1,995 | 1,009 | 986 | - |
| 求 人 数 (管内のみ) | | | | | | | | |
| 昭 和 61 年 度 | 12 | 10 | 2 | - | 642 | 267 | 332 | 43 |
| 62 | 8 | 7 | 1 | - | 673 | 267 | 353 | 53 |
| 63 | 33 | 31 | - | 2 | 1,120 | 567 | 452 | 101 |
| 平 成 元 年 度 | 33 | 26 | 3 | 4 | 1,370 | 702 | 549 | 119 |
| 2 | 40 | 38 | 2 | - | 1,632 | 777 | 659 | 196 |
| 他 府 県 からの 連 絡 求 人 数 | | | | | | | | |
| 昭 和 61 年 度 | 37 | 22 | 15 | - | 1,900 | 945 | 689 | 266 |
| 62 | 68 | 48 | 19 | 1 | 1,947 | 895 | 707 | 345 |
| 63 | 48 | 18 | 28 | 2 | 2,241 | 1,263 | 598 | 380 |
| 平 成 元 年 度 | 72 | 40 | 31 | 1 | 3,312 | 1,951 | 725 | 636 |
| 2 | 87 | 51 | 28 | 8 | 4,780 | 2,856 | 1,170 | 754 |
| 同 上 に 対 す る 就 職 数 | | | | | | | | |
| 昭 和 61 年 度 | 12 | 3 | 9 | - | 458 | 300 | 158 | - |
| 62 | 22 | 9 | 13 | - | 486 | 339 | 147 | - |
| 63 | 12 | 5 | 7 | - | 616 | 408 | 208 | - |
| 平 成 元 年 度 | 12 | 7 | 5 | - | 618 | 412 | 206 | - |
| 2 | 9 | 4 | 5 | - | 626 | 444 | 182 | - |
| 管 外 (県 外) からの 連 絡 求 人 数 | | | | | | | | |
| 昭 和 61 年 度 | 27 | 9 | 18 | - | 1,065 | 448 | 520 | 97 |
| 62 | 23 | 12 | 9 | 2 | 1,169 | 498 | 562 | 109 |
| 63 | 46 | 21 | 19 | 6 | 1,317 | 602 | 556 | 159 |
| 平 成 元 年 度 | 54 | 27 | 7 | 20 | 1,784 | 888 | 635 | 261 |
| 2 | 82 | 47 | 8 | 27 | 2,235 | 1,211 | 702 | 322 |

資料 大牟田公共職業安定所 (注) 昭和61年4月より共用求人(性別の区分がない求人)を用いる。

168 雇 用 保 険 給 付 状 況

(単位 千円)

| 年 次 | 離 職 票 提 出 件 数 | | | 初 回 受給者数 | 受 給 者 実 人 員 | | | 給 付 額 | | |
|-------|---------------|-------|-------|-------------|-------------|--------|--------|-----------|-----------|-----------|
| | 総 数 | 男 | 女 | | 総 数 | 男 | 女 | 総 額 | 男 | 女 |
| 昭和61年 | 5,339 | 2,786 | 2,553 | 4,833 | 27,208 | 14,537 | 12,671 | 2,857,973 | 1,829,681 | 1,028,292 |
| 62 | 5,359 | 2,956 | 2,403 | 4,572 | 28,112 | 17,399 | 10,713 | 3,864,324 | 2,846,900 | 1,017,424 |
| 63 | 4,787 | 2,465 | 2,322 | 3,761 | 27,942 | 17,096 | 10,846 | 3,206,364 | 2,283,168 | 923,196 |
| 平成元年 | 4,731 | 2,355 | 2,376 | 3,361 | 22,948 | 13,131 | 9,817 | 2,698,870 | 1,845,600 | 853,270 |
| 2 | 3,955 | 1,688 | 2,267 | 2,613 | 15,758 | 7,349 | 8,409 | 1,686,687 | 961,661 | 725,026 |

資料 大牟田公共職業安定所 (注) 受給者実人員=月別実人員の年間累計

169 日 雇 給 付 状 況

(単位 千円)

| 年 次 | 手 帳 交付数 | 受給者実人員 | | | 給 付 額 | | | | | | | |
|-------|------------|--------|-------|--------|---------|---------|---------|--------|---------|---------|-------|--|
| | | 総 数 | 男 | 女 | 総 額 | 男 | 女 | 1 級 | 2 級 | 3 級 | 4 級 | |
| 昭和61年 | 1,732 | 21,520 | 5,908 | 15,612 | 545,824 | 167,033 | 378,791 | 69,818 | 233,951 | 239,316 | 2,739 | |
| 62 | 1,558 | 14,080 | 3,818 | 10,262 | 301,171 | 93,133 | 208,038 | 68,040 | 139,588 | 92,859 | 684 | |
| 63 | 1,364 | 12,213 | 3,552 | 8,661 | 254,964 | 81,024 | 173,940 | 53,761 | 132,701 | 68,027 | 475 | |
| 平成元年 | 472 | 7,854 | 2,676 | 5,178 | 220,681 | 75,578 | 145,103 | 44,925 | 119,825 | 55,657 | 274 | |
| 2 | 910 | 5,735 | 2,171 | 3,564 | 177,553 | 67,550 | 110,003 | 48,008 | 94,541 | 34,661 | 343 | |

資料 大牟田公共職業安定所 (注) 受給者実人員=月別実人員の年間累計

170 労働者災害補償保険給付状況

この表は、大牟田労働基準監督署管内(大牟田市, 柳川市, 三池郡, 山門郡)の労災保険給付状況である。
(単位 千円)

| 年 度 | 事業所数 | 被保険者数 | 保 險 給 付 | | | | | |
|--------|-------|--------|---------|-----------|---------|-----------|---------|--------|
| | | | 総 数 | | 業 務 災 害 | | 通 勤 災 害 | |
| | | | 件 数 | 金 額 | 件 数 | 金 額 | 件 数 | 金 額 |
| 昭和61年度 | 4,034 | 59,149 | 6,097 | 1,336,180 | 5,711 | 1,276,848 | 386 | 59,332 |
| 62 | 4,066 | 59,783 | 5,683 | 935,397 | 5,339 | 891,807 | 344 | 43,590 |
| 63 | 4,135 | 75,953 | 5,129 | 988,498 | 4,748 | 930,102 | 381 | 58,396 |
| 平成元年度 | 4,416 | 70,225 | 5,061 | 867,996 | 4,776 | 831,171 | 285 | 36,825 |
| 2 | 4,436 | 70,335 | 4,694 | 1,075,386 | 4,463 | 1,044,355 | 231 | 31,031 |

資料 大牟田労働基準監督署

171 市民交通傷害保険の加入と給付状況

(単位 千円)

| 年 度 | 加入者数 | 給 付 件 数 | | | | | | | | | | | 給付総額 | |
|--------|-------|---------|------------|-------------|------------|------------|------------|------------|------------|------------|---|----------|--------|----|
| | | 総 数 | け が | | | | | | | | | 後遺 障害 | | 死亡 |
| | | | 1週間 未 満 | 1週間 ~1カ月 | 1~2 カ 月 | 2~3 カ 月 | 3~4 カ 月 | 4~5 カ 月 | 5~6 カ 月 | 6カ月 以 上 | | | | |
| 昭和61年度 | 8,059 | 120 | 5 | 47 | 27 | 11 | 7 | 10 | 2 | 8 | - | 3 | 8,745 | |
| 62 | 8,162 | 103 | 11 | 30 | 19 | 13 | 11 | 8 | 2 | 5 | - | 4 | 9,785 | |
| 63 | 8,616 | 116 | 12 | 37 | 27 | 13 | 10 | 1 | 3 | 9 | 1 | 3 | 10,430 | |
| 平成元年度 | 8,747 | 104 | 9 | 38 | 27 | 13 | 9 | 4 | 1 | 2 | - | 1 | 4,265 | |
| 2 | 8,573 | 97 | 5 | 33 | 23 | 10 | 14 | 3 | 4 | 5 | - | - | 4,220 | |

資料 行政管理部総務課

172 生活保護状況

被保護実世帯数、実人員保護率は年度の3月中における実数で表示した。なお、金額については、年度中に支給した金額で表示した。

| 年 度 | 被保護 実世帯数 | 被保護 実人員 | 保 護 率 人口千人に つき (%) | 保 護 費 (千円) | | | | | |
|--------|-------------|------------|--------------------------|------------|-----------|---------|--------|-----------|--------|
| | | | | 総 額 | 生活扶助 | 住宅扶助 | 教育扶助 | 医療扶助 | そ の 他 |
| 昭和61年度 | 3,891 | 8,021 | 50.3 | 8,086,996 | 3,174,371 | 648,578 | 92,683 | 4,143,213 | 28,151 |
| 62 | 3,670 | 7,459 | 47.2 | 7,435,627 | 2,996,008 | 637,011 | 88,143 | 3,691,429 | 23,036 |
| 63 | 3,337 | 6,548 | 42.0 | 6,905,281 | 2,681,479 | 591,573 | 73,376 | 3,540,812 | 18,041 |
| 平成元年度 | 3,117 | 5,872 | 38.1 | 6,591,517 | 2,373,080 | 557,971 | 64,325 | 3,578,160 | 17,981 |
| 2 | 2,883 | 5,202 | 34.1 | 6,165,844 | 2,094,714 | 517,407 | 54,272 | 3,482,932 | 16,519 |

資料 社会福祉部保護課

173 民生関係施設

この表は、平成3年1月1日現在における本市所在の民生関係施設の概況である。

| 施 設 名 | | | 施 設 数 | 収 容 定 員 | 備 考 | |
|---|---|--|--------|---------|------------|-------------------|
| 天 延 サ 吉 保 | 光 久 野 育 | 園 木 園 所 | 社会福祉法人 | 1 | 110人 | 実収容人員 110人 |
| | | | 社会福祉法人 | 1 | 50人 | 〃 50人 |
| | | | 社会福祉法人 | 1 | 50人 | 〃 50人 |
| | | | 市立 | 1 | 90人 | 〃 90人 |
| | | | 市立 | 2 | 140人 | 〃 1,839人 |
| | | | 社会福祉法人 | 9 | 910人 | |
| 母 児 甘 甘 あ 有 り 大 牟 田 協 会 老 人 国 立 有 明 久 大 牟 田 大 | 子 相 山 乳 の ホ う 学 校 | 寮 園 談 話 学 園 園 地 学 園 | 市立 | 1 | 20世帯 | 〃 15世帯 |
| | | | 市立 | 1 | | |
| | | | 社会福祉法人 | 1 | 90人 | 児童養護施設 実収容人員88人 |
| | | | 社会福祉法人 | 1 | 20人 | 乳児院 〃 15人 |
| | | | 社会福祉法人 | 1 | 80人 | 精薄児収容施設 〃 80人 |
| | | | 社会福祉法人 | 1 | 66人 | 精薄者更生施設 〃 66人 |
| | | | 社会福祉法人 | 1 | 30人 | 精薄児通園施設 〃 30人 |
| | | | 社会福祉法人 | 1 | | |
| | | | 市立 | 1 | 80人 | 重症心身障害児施設 〃 74人 |
| | | | 国立 | 1 | 22人 | 精薄者通動寮 〃 22人 |
| 大 牟 田 大 牟 田 | 福 木 サ ン タ ー 授 産 サ ン タ ー 恵 愛 園 | 社 会 福 祉 法 人 | 市立 | 1 | 80人 | 軽費老人ホーム 〃 80人 |
| | | | 社会福祉法人 | 1 | 80人 | 精神薄弱者通所授産施設 〃 20人 |
| | | | 社会福祉法人 | 1 | 20人 | 重度身体障害者授産施設 〃 49人 |
| | | | 社会福祉法人 | 1 | 50人(通所15人) | 通所 8人 |
| | | | 市立 | 4 | 160人 | 実収容人員 98人 |
| | | | 社会福祉法人 | 1 | 50人 | 精薄者入所授産施設 〃 50人 |

資料 社会福祉部福祉課

174 児童相談所相談別受付件数

この表は、大牟田児童相談所管内（大牟田市・柳川市・三池郡・山門郡）分の相談別受付件数である。

| 年 次 | 総 数 | 養 相 護 談 | 保 相 健 談 | 肢 体 不 自 由 児 談 | 視 聴 言 語 障 害 談 | 精 神 薄 弱 相 談 | 教 相 護 談 | 触 法 行 為 相 談 | 長 欠 学 相 不 談 | 性 相 向 談 | 適 相 性 談 | し 相 け 談 | 重 症 心 身 障 害 談 | 自 相 閉 症 談 | そ の 他 相 談 |
|-------|-------|---------|---------|---------------|---------------|-------------|---------|-------------|-------------|---------|---------|---------|---------------|-----------|-----------|
| | | | | | | | | | | | | | | | |
| 62 | 941 | 155 | 3 | 25 | 6 | 219 | 48 | 17 | 57 | 29 | 28 | 329 | 16 | 4 | 5 |
| 63 | 968 | 95 | - | 19 | 18 | 180 | 33 | 26 | 29 | 38 | 12 | 495 | 13 | 4 | 6 |
| 平成元年度 | 998 | 173 | 1 | 20 | 13 | 206 | 59 | 26 | 79 | 68 | 28 | 284 | 31 | 4 | 6 |
| 2 | 1,071 | 204 | 3 | 22 | 15 | 219 | 65 | 24 | 98 | 73 | 28 | 262 | 29 | 5 | 24 |
| 男 | 696 | 137 | 3 | 12 | 9 | 130 | 42 | 21 | 70 | 47 | 16 | 176 | 17 | 3 | 13 |
| 女 | 375 | 67 | - | 10 | 6 | 89 | 23 | 3 | 28 | 26 | 12 | 86 | 12 | 2 | 11 |

資料 県大牟田児童相談所

175 婦 人 相 談 件 数

| 年 次 | 件 数 | 人 員 |
|----------|-----|-----|
| 昭 和 61 年 | 160 | 181 |
| 62 | 142 | 142 |
| 63 | 156 | 168 |
| 平 成 元 年 | 150 | 150 |
| 2 | 80 | 80 |

資料 社会福祉部民生課

176 母子福祉寡婦福祉資金貸付状況

(単位 千円)

| 種 類 | 昭 和 61 年 度 | | 昭 和 62 年 度 | | 昭 和 63 年 度 | | 平 成 元 年 度 | | 平 成 2 年 度 | |
|--------|------------|--------|------------|--------|------------|--------|-----------|--------|-----------|--------|
| | 件 数 | 金 額 | 件 数 | 金 額 | 件 数 | 金 額 | 件 数 | 金 額 | 件 数 | 金 額 |
| 総 額 | 77 | 35,129 | 98 | 39,716 | 57 | 25,987 | 40 | 17,061 | 58 | 26,344 |
| 事業開始資金 | - | - | 1 | 2,000 | 1 | 1,500 | - | - | - | - |
| 就職支度資金 | 2 | 150 | 2 | 150 | - | - | 1 | 80 | - | - |
| 技能修得資金 | 1 | 300 | 1 | 220 | - | - | - | - | 1 | 330 |
| 生活資金 | 1 | 1,500 | - | - | - | - | - | - | - | - |
| 事業継続資金 | 4 | 3,450 | 1 | 1,000 | 3 | 1,700 | 1 | 850 | - | - |
| 住宅資金 | 3 | 2,000 | 3 | 2,800 | 2 | 2,050 | - | - | 1 | 1,100 |
| 修業資金 | 1 | 192 | - | - | 2 | 452 | 1 | 320 | 2 | 1,050 |
| 修学資金 | 39 | 25,740 | 39 | 27,234 | 26 | 17,772 | 26 | 14,868 | 24 | 20,064 |
| 就学支度資金 | 23 | 1,357 | 49 | 5,972 | 21 | 2,103 | 11 | 943 | 29 | 3,550 |
| 結婚資金 | 3 | 440 | 2 | 340 | 2 | 410 | - | - | 1 | 250 |
| 転宅資金 | - | - | - | - | - | - | - | - | - | - |

資料 社会福祉部福祉課

177 身 体 障 害 者

この表は、平成3年1月31日現在の身体障害者手帳交付者数である。

| 区 分 | 総 数 | 視 覚 障 害 | 聴 覚 障 害 | 言語機能障害 | 肢体不自由 | 内 部 障 害 |
|----------|-------|---------|---------|--------|-------|---------|
| 総 数 | 8,443 | 2,271 | 1,120 | 128 | 4,048 | 876 |
| 18歳未満のもの | 127 | 8 | 13 | - | 77 | 29 |
| 18歳以上のもの | 8,316 | 2,263 | 1,107 | 128 | 3,971 | 847 |

資料 社会福祉部福祉課

178 国 民 健

| 年 度 | 被保険者世帯数 | 被 保 険 者 数 | 保 險 | | | |
|------------|---------|-----------|---------|-----------|-----------|-----------|
| | | | 総 額 | | 療 養 給 付 費 | |
| | | | 件 数 | 金 額 | 件 数 | 金 額 |
| 昭 和 60 年 度 | 22,311 | 51,709 | 226,578 | 3,190,906 | 215,199 | 2,754,077 |
| | | | 92,969 | 1,722,709 | 89,422 | 1,602,023 |
| 61 | 23,347 | 53,072 | 229,899 | 3,460,739 | 217,715 | 2,979,314 |
| | | | 102,371 | 1,908,727 | 98,139 | 1,773,900 |
| 62 | 24,464 | 54,620 | 242,808 | 3,927,532 | 229,210 | 3,352,819 |
| | | | 113,521 | 2,104,387 | 109,039 | 1,956,412 |
| 63 | 25,023 | 54,884 | 245,254 | 4,101,061 | 230,501 | 3,481,237 |
| | | | 124,950 | 2,240,057 | 120,028 | 2,089,866 |
| 平 成 元 年 度 | 25,346 | 54,484 | 242,839 | 4,243,956 | 227,341 | 3,591,682 |
| | | | 133,702 | 2,527,774 | 127,944 | 2,354,627 |

資料 市民部保険年金課

(注) 上段は一般被保険者分, 下段は退職者医療を示す。

179 国 民

| 年 度 | 被 保 険 者 数 | | | 保 険 料 免 除 者 | 基 礎 (抛 出 制) | | | | | |
|------------|-----------|--------------------------|---------|----------------|---------------|-------|-------|-----|-----|-------|
| | 総 数 | 強 制 加 入 | 任 意 加 入 | | 受 給 権 | | | | | |
| | | | | | 総 数 | 老 齢 | | | 障 害 | |
| | | | | | | 老 齢 | 通 算 | 基 礎 | 障 害 | 基 礎 |
| 昭 和 60 年 度 | 29,646 | 21,453 | 8,193 | 6,286 | 11,208 | 7,842 | 2,671 | - | 479 | - |
| | 37,129 | (1号)23,928 (3号)12,808 | 393 | 6,494 | 13,417 | 7,974 | 3,003 | 35 | 468 | 1,676 |
| 62 | 36,876 | (1号)24,002 (3号)12,592 | 282 | 6,067 | 13,832 | 7,960 | 3,233 | 132 | 458 | 1,754 |
| | 36,010 | (1号)23,157 (3号)12,462 | 391 | 6,312 | 14,214 | 7,948 | 3,464 | 207 | 442 | 1,805 |
| 平 成 元 年 度 | 35,129 | (1号)22,198 (3号)12,397 | 534 | 5,815 | 14,716 | 7,942 | 3,752 | 320 | 423 | 1,854 |

資料 市民部保険年金課

(注) 基礎(抛出制)年金 昭和61年度から老齢・通算老齢は老齢
福祉年金 ただし, 旧法適用者は, 老齢・通算老
昭和61年度から障害は, 障害基礎年金,

180 敬 老 祝 金

この表は, 大牟田市敬老祝金支給規則にもとづき, 市内に引続き1年以上居住している者で満80歳以上の老齢者に支給される敬老祝金支給の概況である。

(単位 千円)

| 年 次 | 給 付 人 数 | 支 給 額 |
|----------|---------|--------|
| 昭 和 61 年 | 5,030 | 25,270 |
| | 5,324 | 26,725 |
| | 5,615 | 28,225 |
| 平 成 元 年 | 5,937 | 29,895 |
| | 6,227 | 31,405 |

資料 社会福祉部民生課

康 保 険

| 給 付 (千円) | | | | | | | | 受診率 (%) |
|----------|--------|---------|--------|---------|--------|-----------|---------|---------|
| 療 養 費 | | 助 産 給 付 | | 葬 祭 給 付 | | 高 額 療 養 費 | | |
| 件 数 | 金 額 | 件 数 | 金 額 | 件 数 | 金 額 | 件 数 | 金 額 | |
| 4,830 | 28,056 | 343 | 34,300 | 716 | 14,310 | 5,490 | 360,163 | 614.7 |
| 1,670 | 14,461 | | | | | 1,877 | 106,225 | 927.0 |
| 4,856 | 28,720 | 302 | 30,200 | 727 | 14,540 | 6,299 | 407,965 | 627.2 |
| 2,142 | 19,689 | | | | | 2,090 | 115,138 | 962.9 |
| 4,848 | 29,745 | 325 | 32,860 | 739 | 14,780 | 7,686 | 497,328 | 658.5 |
| 2,206 | 17,070 | | | | | 2,276 | 130,905 | 1,010.1 |
| 5,218 | 32,829 | 264 | 34,290 | 843 | 16,860 | 8,428 | 535,845 | 669.3 |
| 2,473 | 20,257 | | | | | 2,449 | 129,934 | 1,050.1 |
| 5,652 | 34,434 | 235 | 30,550 | 823 | 16,460 | 8,788 | 570,830 | 678.2 |
| 3,106 | 26,481 | | | | | 2,652 | 146,666 | 1,073.6 |

年 金

| 年 金 給 付 状 況 | | | | | 福 祉 年 金 給 付 状 況 | | | | |
|-------------|-----|------|-----|---------------|-----------------|-------|-------|-----|---------------|
| 者 数 | | | | 年 金 額 (千円) | 受 給 権 者 数 | | | | 年 金 額 (千円) |
| 母 子 | 遺 児 | 遺族基礎 | 寡 婦 | | 総 数 | 老 齢 | 障 害 | 母 子 | |
| 145 | 8 | - | 63 | 3,527,304 | 5,585 | 3,946 | 1,639 | - | 1,974,094 |
| 119 | 6 | 72 | 64 | 5,098,022 | 3,539 | 3,539 | - | - | 1,155,130 |
| 97 | 5 | 129 | 64 | 5,293,006 | 3,199 | 3,199 | - | - | 1,051,831 |
| 81 | 4 | 202 | 61 | 5,462,721 | 2,819 | 2,819 | - | - | 930,270 |
| 66 | 2 | 296 | 61 | 5,918,273 | 2,509 | 2,509 | - | - | 855,067 |

基礎年金へ、障害は障害基礎年金へ、母子・準母子・遺児は、遺族基礎年金へそれぞれ移行。
 齢・障害・母子・準母子・遺児年金として給付される。
 母子・準母子は、遺族基礎年金へそれぞれ移行。

181 共同募金，日赤募金

(単位 千円・%)

| 年 度 | 共 同 募 金 | | | 日 赤 募 金 | | |
|----------|---------|--------|-----------|---------|--------|-----------|
| | 目 標 額 | 募 金 額 | 目 標 達 成 率 | 目 標 額 | 募 金 額 | 目 標 達 成 率 |
| 昭 和 61 年 | 25,470 | 19,626 | 77.1 | 9,263 | 10,282 | 111.0 |
| 62 | 25,059 | 19,750 | 78.8 | 9,987 | 10,638 | 106.5 |
| 63 | 25,093 | 19,830 | 79.0 | 9,869 | 11,163 | 113.1 |
| 平 成 元 年 | 25,138 | 20,300 | 80.8 | 10,768 | 12,553 | 116.6 |
| 2 | 25,062 | 20,398 | 81.4 | 10,666 | 13,729 | 128.7 |

資料 社会福祉協議会，社会福祉部民生課

15 市 民 所 得

国民所得統計は、昭和53年8月新SNA（国民経済計算）に全面的に移行した。したがって、から示された「概念調整方式」によってこれまで推計してきた。これは、第二段階として同庁よ課が推計したものである。

182 経 済 活 動 別 市 内 総 生 産

(単位 千円・%)

| 区 分 | 実 額 | | 構 成 比 | | 対前年度 増 加 率 |
|---------------------------------|-------------|-------------|-----------|-----------|---------------|
| | 昭 和 62年 度 | 昭 和 63年 度 | 昭 和 62年 度 | 昭 和 63年 度 | |
| 1 産 業 | 293,269,893 | 307,301,077 | 89.1 | 89.5 | 4.8 |
| (1) 農 林 水 産 業 | 3,009,551 | 3,238,888 | 0.9 | 0.9 | 7.6 |
| ア 農 業 | 1,869,107 | 1,941,061 | 0.6 | 0.6 | 3.8 |
| イ 林 業 | 84,361 | 85,248 | 0.0 | 0.0 | 1.1 |
| ウ 水 産 業 | 1,056,083 | 1,212,579 | 0.3 | 0.4 | 14.8 |
| (2) 鉱 業 | 28,748,547 | 23,124,282 | 8.7 | 6.7 | △19.6 |
| (3) 製 造 業 | 59,784,401 | 68,781,642 | 18.2 | 20.0 | 15.0 |
| (4) 建 設 業 | 19,495,377 | 19,836,665 | 5.9 | 5.8 | 1.8 |
| (5) 電 気 ・ ガ ス ・ 水 道 業 | 13,610,929 | 13,629,156 | 4.1 | 4.0 | 0.1 |
| (6) 卸 売 ・ 小 売 業 | 44,357,061 | 47,053,820 | 13.5 | 13.7 | 6.1 |
| (7) 金 融 ・ 保 険 業 | 12,212,124 | 13,825,934 | 3.7 | 4.0 | 13.2 |
| (8) 不 動 産 業 | 33,056,647 | 34,946,158 | 10.0 | 10.2 | 5.7 |
| (9) 運 輸 ・ 通 信 業 | 20,012,476 | 20,307,427 | 6.1 | 5.9 | 1.5 |
| (10) サ ー ビ ス 業 | 58,982,780 | 62,557,105 | 17.9 | 18.2 | 6.1 |
| 2 政 府 サ ー ビ ス 生 産 者 | 34,293,231 | 35,311,414 | 10.4 | 10.3 | 3.0 |
| (1) 電 気 ・ ガ ス ・ 水 道 業 | 1,845,196 | 1,945,061 | 0.6 | 0.6 | 5.4 |
| (2) サ ー ビ ス 業 | 13,466,915 | 13,761,252 | 4.1 | 4.0 | 2.2 |
| (3) 公 務 | 18,981,120 | 19,605,101 | 5.8 | 5.7 | 3.3 |
| 3 対 家 計 民 間 非 営 利 サ ー ビ ス 生 産 者 | 9,813,707 | 10,427,870 | 3.0 | 3.0 | 6.3 |
| (1) サ ー ビ ス 業 | 9,813,707 | 10,427,185 | 3.0 | 3.0 | 6.3 |
| 4 小 計 (1 + 2 + 3) | 337,376,831 | 353,040,361 | 102.5 | 102.8 | 4.6 |
| 5 輸 入 税 | 85,092 | 95,194 | 0.0 | 0.0 | 11.9 |
| 6 (控除) 帰 属 利 子 | 8,446,099 | 9,733,391 | 2.6 | 2.8 | 15.2 |
| 市内総生産 (生産者価格表示) | 329,015,824 | 343,402,164 | 100.0 | 100.0 | 4.4 |

市民所得統計でも第一段階として昭和51年度分から新SNAと整合性を保つために経済企画庁
 示された「県民経済計算標準方式」（昭和63年度版）に準拠して福岡県企画振興部調査統計

183 市 民 所 得 の 分 配

(単位 千円・%)

| 区 分 | 実 額 | | 構 成 比 | | 対前年度 増 加 率 |
|-----------------------------------|-------------|-------------|-----------|-----------|---------------|
| | 昭 和 62年 度 | 昭 和 63年 度 | 昭 和 62年 度 | 昭 和 63年 度 | |
| 1 雇 用 者 所 得 | 193,646,223 | 201,470,867 | 71.0 | 69.0 | 4.0 |
| (1) 賃 金 , 俸 給 | 167,746,984 | 176,206,994 | 61.6 | 60.4 | 5.0 |
| (2) 社 会 保 障 雇 主 負 担 | 12,656,379 | 13,079,868 | 4.6 | 4.5 | 3.3 |
| (3) そ の 他 の 雇 主 負 担 | 13,242,860 | 12,184,005 | 4.9 | 4.2 | △ 8.0 |
| 2 財 産 所 得 (受 取) | 39,576,161 | 41,548,614 | 15.0 | 14.2 | 5.0 |
| (1) 一 般 政 府 | 9,003,307 | 9,863,007 | 3.3 | 3.4 | 9.5 |
| (2) 対 家 計 民 間 非 営 利 団 体 | 1,461,878 | 1,412,625 | 0.5 | 0.5 | △ 3.4 |
| (3) 家 計 | 29,110,976 | 30,272,982 | 11.0 | 10.4 | 4.0 |
| ア 利 子 | 23,071,167 | 23,488,944 | 8.5 | 8.0 | 1.8 |
| イ 配 当 | 5,066,428 | 5,846,923 | 1.9 | 2.0 | 15.4 |
| ウ 賃 貸 料 | 973,381 | 937,115 | 0.4 | 0.3 | △ 3.7 |
| 3 企 業 所 得 | 52,418,858 | 62,590,424 | 19.0 | 21.4 | 19.4 |
| (1) 民 間 法 人 企 業 (配 当 控 除 後) | 20,908,879 | 28,906,075 | 7.7 | 9.9 | 38.2 |
| (2) 公 的 企 業 | 306,814 | 597,412 | 0.1 | 0.2 | 94.7 |
| (3) 個 人 企 業 | 31,203,165 | 33,086,937 | 11.0 | 11.3 | 6.0 |
| ア 農 林 水 産 業 | 2,305,359 | 2,200,528 | 0.8 | 0.8 | △ 4.5 |
| イ そ の 他 の 産 業 | 22,833,078 | 24,882,089 | 8.4 | 8.5 | 9.0 |
| ウ 持 家 | 6,064,728 | 6,004,320 | 2.2 | 2.1 | △ 1.0 |
| 4 (控 除) 財 産 所 得 (支 払) | 13,195,118 | 13,767,628 | 4.8 | 4.7 | 4.3 |
| 市 民 所 得 | 272,446,124 | 291,842,277 | 100.0 | 100.0 | 7.1 |
| (参 考) 民 間 法 人 企 業 所 得 (配 当 控 除 前) | 21,634,145 | 30,457,278 | 7.9 | 10.4 | 40.8 |

資料 県企画振興部調査統計課

184 関 連 指 標

(単位 千円・%・人)

| 区 分 | 実 額 | |
|--------------------------------------|-----------|-----------|
| | 昭 和 62年 度 | 昭 和 63年 度 |
| 市 民 経 済 計 算 | | |
| 経 済 成 長 率 (市内総生産の対前年度増加率) | 0.1 | 4.4 |
| 1 平 方 キ ロ メ ー ト ル 当 た り 市 内 総 生 産 | 4,084,616 | 4,258,459 |
| 就 業 者 1 人 当 た り 市 内 総 生 産 全 産 業 | 4,827 | 5,113 |
| 1 人 当 た り 市 民 所 得 (分配) | 1,746 | 1,891 |
| 1 人 当 た り 雇 用 者 所 得 (農林水産業を除く) | 4,194 | 4,413 |
| 1 人 当 た り 個 人 企 業 所 得 (農林水産業, 持家を除く) | 2,812 | 3,105 |
| 面 積 (km ²) | 80.55 | 80.64 |
| 人 口 (10月1日現在の推計人口) | 156,079 | 154,314 |
| 市 民 雇 用 者 数 (農林水産業を除く) | 46,090 | 45,579 |
| 市 民 個 人 業 主 数 (農林水産業を除く) | 8,120 | 8,013 |
| 県 民 経 済 計 算 | | |
| 経 済 成 長 率 (名目県内総生産) | 4.0 | 8.5 |
| 県 民 所 得 (分 配) (県民1人当たり) | 2,183 | 2,348 |
| 雇 用 者 所 得 (雇 用 者 1 人 当 た り) | 4,627 | 4,830 |
| 国 民 経 済 計 算 | | |
| 経 済 成 長 率 (名目国民総生産) | 5.0 | 6.0 |
| 〃 (実質国民総生産) | 5.4 | 5.3 |
| 1 人 当 た り 国 民 所 得 | 2,235 | 2,378 |

185 經 濟 活 動 別 市 内 總 生 産

(1) 産 業

ア 農 業

(単位 千円・%)

| 区 分 | 実 額 | | 構 成 比 | | 対前年度増加率 |
|----------|-----------|-----------|--------|--------|---------|
| | 昭和62年度 | 昭和63年度 | 昭和62年度 | 昭和63年度 | |
| 總 額 | 1,869,107 | 1,941,061 | 100.0 | 100.0 | 3.8 |
| 耕種農業 | 1,478,140 | 1,897,619 | 79.1 | 97.8 | 28.4 |
| 養蚕業 | - | - | - | - | - |
| 畜産業 | 348,880 | 424 | 18.7 | 0.0 | △99.9 |
| 農産加工業 | 3,056 | 4,926 | 0.2 | 0.3 | 61.2 |
| 農業的サービス業 | 17,207 | 15,578 | 0.9 | 0.8 | △9.5 |
| 農獣医師業 | 21,824 | 22,514 | 1.2 | 1.2 | 3.2 |

資料 県企画振興部調査統計課

イ 林 業

(単位 千円・%)

| 区 分 | 実 額 | | 構 成 比 | | 対前年度増加率 |
|-----|--------|--------|--------|--------|---------|
| | 昭和62年度 | 昭和63年度 | 昭和62年度 | 昭和63年度 | |
| 總 額 | 84,361 | 85,248 | 100.0 | 100.0 | 1.1 |
| 林業 | 82,323 | 82,698 | 97.6 | 97.0 | 0.5 |
| 狩猟業 | 2,038 | 2,550 | 2.4 | 3.0 | 25.1 |

ウ 水 産 業

(単位 千円・%)

| 区 分 | 実 額 | | 構 成 比 | | 対前年度増加率 |
|------------|-----------|-----------|--------|--------|---------|
| | 昭和62年度 | 昭和63年度 | 昭和62年度 | 昭和63年度 | |
| 總 額 | 1,056,083 | 1,212,579 | 100.0 | 100.0 | 14.8 |
| 海面漁業・浅海養殖業 | 1,049,383 | 1,212,579 | 99.4 | 100.0 | 15.6 |
| 内水面漁業 | - | - | - | - | - |
| 内水面養殖業 | 6,700 | - | 0.6 | - | △100.0 |
| 水産加工業 | - | - | - | - | - |

エ 鉱 業

(単位 千円・%)

| 区 分 | 実 額 | | 構 成 比 | | 対前年度増加率 |
|------|------------|------------|--------|--------|---------|
| | 昭和62年度 | 昭和63年度 | 昭和62年度 | 昭和63年度 | |
| 總 額 | 28,748,547 | 23,124,282 | 100.0 | 100.0 | △19.6 |
| 金属業 | - | - | - | - | - |
| 非金属土 | - | - | - | - | - |
| 炭採 | 28,744,370 | 23,120,348 | 100.0 | 100.0 | △19.6 |
| 石灰採取 | 4,177 | 3,934 | 0.0 | 0.0 | △5.8 |

才 製 造 業

(単位 千円・%)

| 区 分 | 実 額 | | 構 成 比 | | 対前年度増加率 |
|--------------------------|------------|------------|--------|--------|---------|
| | 昭和62年度 | 昭和63年度 | 昭和62年度 | 昭和63年度 | |
| 総 額 | 59,784,401 | 68,781,642 | 100.0 | 100.0 | 15.0 |
| 一 専 般 製 造 業 業 専 売 事 業 | 59,784,401 | 68,781,642 | 100.0 | 100.0 | 15.0 |

力 建 設 業

(単位 千円・%)

| 区 分 | 実 額 | | 構 成 比 | | 対前年度増加率 |
|--------------------------|------------|------------|--------|--------|---------|
| | 昭和62年度 | 昭和63年度 | 昭和62年度 | 昭和63年度 | |
| 総 額 | 19,495,377 | 19,836,665 | 100.0 | 100.0 | 1.8 |
| 土 木 工 事 事 事 建 築 工 事 事 | 5,307,826 | 5,704,434 | 27.2 | 28.8 | 7.5 |
| | 10,656,546 | 10,790,859 | 54.7 | 54.4 | 1.3 |
| | 3,531,005 | 3,341,372 | 18.1 | 16.8 | △ 5.4 |

キ 電 気 ・ ガ ス ・ 水 道 業

(単位 千円・%)

| 区 分 | 実 額 | | 構 成 比 | | 対前年度増加率 |
|---|------------|------------|--------|--------|---------|
| | 昭和62年度 | 昭和63年度 | 昭和62年度 | 昭和63年度 | |
| 総 額 | 13,610,929 | 13,629,156 | 100.0 | 100.0 | 0.1 |
| 電 気 事 業 業 業 ガ 水 事 業 業 業 水 道 事 業 業 業 | 10,686,352 | 10,271,159 | 78.5 | 75.4 | △ 3.9 |
| | 422,598 | 390,822 | 3.1 | 2.9 | △ 7.5 |
| | 1,248,261 | 1,617,645 | 9.2 | 11.9 | 29.6 |
| | 1,253,718 | 1,349,530 | 9.2 | 9.9 | 7.6 |

ク 卸 売 ・ 小 売 業

(単位 千円・%)

| 区 分 | 実 額 | | 構 成 比 | | 対前年度増加率 |
|------------------------------|------------|------------|--------|--------|---------|
| | 昭和62年度 | 昭和63年度 | 昭和62年度 | 昭和63年度 | |
| 総 額 | 44,357,061 | 47,053,820 | 100.0 | 100.0 | 6.1 |
| 民 間 分 業 業 業 公 卸 小 売 業 業 業 | 44,357,061 | 47,053,820 | 100.0 | 100.0 | 6.1 |
| | 15,823,185 | 17,941,414 | 35.7 | 38.1 | 13.4 |
| | 28,533,876 | 29,112,406 | 64.3 | 61.9 | 2.0 |

ケ 金 融 ・ 保 險 業

(単位 千円・%)

| 区 分 | 実 額 | | 構 成 比 | | 対前年度増加率 |
|---|------------|------------|--------|--------|---------|
| | 昭和62年度 | 昭和63年度 | 昭和62年度 | 昭和63年度 | |
| 総 額 | 12,212,124 | 13,825,934 | 100.0 | 100.0 | 13.2 |
| 金 融 融 融 融 融 保 民 間 金 融 融 融 融 保 公 損 害 保 險 保 險 保 險 | 8,002,921 | 9,128,061 | 65.5 | 66.0 | 14.1 |
| | 6,973,611 | 8,240,337 | 57.1 | 59.6 | 18.2 |
| | 1,029,310 | 887,724 | 8.4 | 6.4 | △ 13.8 |
| | 4,209,203 | 4,697,873 | 34.5 | 34.0 | 11.6 |
| | ... | ... | ... | ... | ... |
| | ... | ... | ... | ... | ... |

コ 不 動 産 業

(単位 千円・%)

| 区 分 | 実 額 | | 構 成 比 | | 対前年度増加率 |
|---------|------------|------------|--------|--------|---------|
| | 昭和62年度 | 昭和63年度 | 昭和62年度 | 昭和63年度 | |
| 総 額 | 33,056,647 | 34,946,158 | 100.0 | 100.0 | 5.7 |
| 不動産仲介業 | 988,712 | 1,139,028 | 3.0 | 3.3 | 15.2 |
| 住宅賃貸料業 | 28,577,370 | 30,177,737 | 86.4 | 86.4 | 5.6 |
| 不動産賃貸料業 | 3,490,565 | 3,629,393 | 10.6 | 10.4 | 4.0 |

サ 運 輸 ・ 通 信 業

(単位 千円・%)

| 区 分 | 実 額 | | 構 成 比 | | 対前年度増加率 |
|---------|------------|------------|--------|--------|---------|
| | 昭和62年度 | 昭和63年度 | 昭和62年度 | 昭和63年度 | |
| 総 額 | 20,012,476 | 20,307,427 | 100.0 | 100.0 | 1.5 |
| 運 輸 業 | 16,164,238 | 16,455,599 | 80.8 | 81.0 | 1.8 |
| 鉄道業 | 1,863,355 | 1,758,575 | 8.3 | 8.7 | 5.7 |
| 道路運送業 | 11,571,822 | 11,380,108 | 57.8 | 56.0 | △ 1.7 |
| 水路運送業 | 1,224,387 | 1,442,427 | 6.1 | 7.1 | 17.8 |
| 航空運輸業 | - | - | - | - | - |
| その他の運輸業 | 1,704,674 | 1,874,489 | 8.5 | 9.2 | 10.0 |
| 通 信 業 | 3,848,238 | 3,851,828 | 19.2 | 19.0 | 0.1 |

シ サ ー ビ ス 業

(単位 千円・%)

| 区 分 | 実 額 | | 構 成 比 | | 対前年度増加率 |
|-------------------|------------|------------|--------|--------|---------|
| | 昭和62年度 | 昭和63年度 | 昭和62年度 | 昭和63年度 | |
| 総 額 | 58,982,780 | 62,557,105 | 100.0 | 100.0 | 6.1 |
| 教 育 研 究 | 23,460 | 24,268 | 0.0 | 0.0 | 3.4 |
| 医 療 ・ 保 健 衛 生 | - | - | - | - | - |
| その他の公共サービス | 16,708,666 | 16,731,392 | 28.3 | 26.7 | 0.1 |
| 広 告 | 268,108 | 273,823 | 0.5 | 0.4 | 2.1 |
| 業 務 用 品 賃 貸 業 | 53,690 | 59,706 | 0.1 | 0.1 | 11.2 |
| その他の対事業所サービス業 | 279,549 | 293,445 | 0.5 | 0.5 | 5.0 |
| 娯 楽 | 10,581,619 | 11,927,924 | 17.9 | 19.1 | 12.7 |
| 放 送 | 8,770,375 | 10,112,819 | 14.9 | 16.2 | 15.3 |
| 飲 食 店 | - | - | - | - | - |
| 旅 館 | 13,204,990 | 13,683,956 | 22.4 | 21.9 | 3.6 |
| 洗 濯 ・ 理 容 ・ 浴 場 業 | 2,064,678 | 2,143,553 | 3.5 | 3.4 | 3.8 |
| その他の個人サービス業 | 4,451,304 | 4,602,732 | 7.5 | 7.4 | 3.4 |
| | 2,576,341 | 2,703,487 | 4.4 | 4.3 | 4.9 |

(2) 政府サービス生産者

ア 電気・ガス・水道業

(単位 千円・%)

| 区 分 | 実 額 | | 構 成 比 | | 対前年度増加率 |
|---------------|-----------|-----------|--------|--------|---------|
| | 昭和62年度 | 昭和63年度 | 昭和62年度 | 昭和63年度 | |
| 総 額 | 1,845,196 | 1,945,061 | 100.0 | 100.0 | 5.1 |
| 公 共 下 水 道 処 理 | 446,346 | 459,458 | 24.2 | 23.6 | 2.9 |
| 廃 棄 物 処 理 | 1,398,850 | 1,485,603 | 75.8 | 76.4 | 6.2 |

イ サービス業(政府サービス生産者)

(単位 千円・%)

| 区 分 | 実 額 | | 構 成 比 | | 対前年度増加率 |
|-----------|------------|------------|--------|--------|---------|
| | 昭和62年度 | 昭和63年度 | 昭和62年度 | 昭和63年度 | |
| 総 額 | 13,466,915 | 13,761,252 | 100.0 | 100.0 | 2.2 |
| 教 育 療 養 | 10,275,061 | 10,721,437 | 76.3 | 77.9 | 4.3 |
| 医 学 術 研 究 | 3,173,843 | 3,021,792 | 23.6 | 22.0 | △ 4.8 |
| | 18,011 | 18,023 | 0.1 | 0.1 | 0.1 |

ウ 公 務

(単位 千円・%)

| 区 分 | 実 額 | | 構 成 比 | | 対前年度増加率 |
|---------------|------------|------------|--------|--------|---------|
| | 昭和62年度 | 昭和63年度 | 昭和62年度 | 昭和63年度 | |
| 総 額 | 18,981,120 | 19,605,101 | 100.0 | 100.0 | 3.3 |
| 公 社 会 保 障 基 金 | 18,708,149 | 19,294,827 | 98.6 | 98.4 | 3.1 |
| | 272,971 | 310,274 | 1.4 | 1.6 | 13.7 |

(3) 対家計民間非営利サービス生産者

ア サービス業

(単位 千円・%)

| 区 分 | 実 額 | | 構 成 比 | | 対前年度増加率 |
|-----------|-----------|------------|--------|--------|---------|
| | 昭和62年度 | 昭和63年度 | 昭和62年度 | 昭和63年度 | |
| 総 額 | 9,813,707 | 10,427,870 | 100.0 | 100.0 | 6.3 |
| 教 育 療 養 | 2,183,410 | 2,290,819 | 22.2 | 22.0 | 4.9 |
| 医 学 術 研 究 | 3,757,159 | 4,124,054 | 38.3 | 39.5 | 9.8 |
| そ の 他 | 3,873,138 | 4,012,997 | 39.5 | 38.5 | 3.6 |

186 雇 用 者 所 得

(単位 千円・%)

| 区 分 | 実 額 | | 構 成 比 | | 対前年度増加率 |
|---------------------|-------------|-------------|--------|--------|---------|
| | 昭和62年度 | 昭和63年度 | 昭和62年度 | 昭和63年度 | |
| 總 額 | 193,646,223 | 201,470,867 | 100.0 | 100.0 | 4.0 |
| 賃 金 ・ 俸 給 | 167,746,984 | 176,206,994 | 86.6 | 87.5 | 5.0 |
| 現 金 ・ 現 物 給 与 | 166,509,324 | 175,009,266 | 86.0 | 86.9 | 5.1 |
| 農 林 水 産 業 | 347,971 | 330,341 | 0.2 | 0.2 | △ 5.1 |
| 農 業 | 236,411 | 217,547 | 0.1 | 0.1 | △ 8.0 |
| 林 業 , 狩 猟 業 | 2,461 | 2,559 | 0.0 | 0.0 | 4.0 |
| 漁 業 , 水 産 養 殖 業 | 109,099 | 110,235 | 0.1 | 0.1 | 1.0 |
| 農 林 水 産 業 以 外 の 産 業 | 166,161,353 | 174,678,925 | 85.8 | 86.7 | 5.1 |
| 鉱 業 | 9,870,740 | 10,163,651 | 5.1 | 5.0 | 3.0 |
| 建 設 業 | 15,660,258 | 18,680,564 | 8.1 | 9.3 | 19.3 |
| 製 造 業 | 28,779,311 | 30,531,225 | 14.9 | 15.2 | 6.1 |
| 卸 売 業 , 小 売 業 | 28,874,804 | 29,960,780 | 14.9 | 14.9 | 3.8 |
| 金 融 ・ 保 險 ・ 不 動 産 業 | 7,839,048 | 8,064,949 | 4.0 | 4.0 | 2.9 |
| 運 輸 ・ 通 信 業 | 14,336,062 | 13,332,677 | 7.4 | 6.6 | △ 7.0 |
| 電 気 ・ ガ ス ・ 水 道 業 | 3,494,148 | 3,225,697 | 1.8 | 1.6 | △ 7.7 |
| サ ー ビ ス 業 務 | 42,030,965 | 45,167,380 | 21.7 | 22.4 | 7.5 |
| 公 務 | 15,276,017 | 15,552,002 | 7.9 | 7.7 | 1.8 |
| 有 給 役 員 給 与 | - | - | - | - | - |
| 議 員 歳 費 等 | 345,338 | 370,581 | 0.2 | 0.2 | 7.3 |
| 給 与 住 宅 差 額 家 賃 | 892,322 | 827,147 | 0.5 | 0.4 | △ 7.3 |
| 社 会 保 障 雇 主 負 担 | 12,656,379 | 13,079,868 | 6.5 | 6.5 | 3.3 |
| そ の 他 の 雇 主 負 担 | 13,242,860 | 12,184,005 | 6.8 | 6.0 | △ 8.0 |
| 退 職 一 時 金 等 | 12,748,100 | 11,610,358 | 6.6 | 5.8 | △ 8.9 |
| 公 務 災 害 保 障 費 等 | 494,760 | 573,647 | 0.3 | 0.3 | 15.9 |

資料 県企画振興部調査統計課

187 財 産 所 得

(単位 千円・%)

| 区 分 | 実 額 | | 構 成 比 | | 対前年度増加率 |
|---------------------|------------|------------|--------|--------|---------|
| | 昭和62年度 | 昭和63年度 | 昭和62年度 | 昭和63年度 | |
| 總 額 | 39,576,161 | 41,548,614 | 100.0 | 100.0 | 5.0 |
| 一 般 政 府 | 9,003,307 | 9,863,007 | 22.7 | 23.7 | 9.5 |
| 対 家 計 民 間 非 営 利 団 体 | 1,461,878 | 1,412,625 | 3.7 | 3.4 | △ 3.4 |
| 家 計 | 29,110,976 | 30,272,982 | 73.6 | 72.9 | 4.0 |
| 利 子 | 23,037,265 | 23,488,944 | 58.2 | 56.5 | 2.0 |
| 配 当 | 5,058,983 | 5,846,923 | 12.8 | 14.1 | 15.6 |
| 配 当 金 | 4,646,685 | 5,328,280 | 11.7 | 12.8 | 14.7 |
| 重 役 賞 与 | 412,298 | 518,643 | 1.0 | 1.2 | 25.8 |
| 賃 貸 料 | 1,014,728 | 937,115 | 2.6 | 2.3 | △ 7.6 |
| 農 業 地 代 | 964,550 | 884,657 | 2.4 | 2.1 | △ 8.3 |
| 地 代 , 特 許 料 | 50,178 | 52,458 | 0.1 | 0.1 | 4.5 |

資料 県企画振興部調査統計課

188 企 業 所 得

(単位 千円・%)

| 区 分 | 実 額 | | 構 成 比 | | 対前年度増加率 |
|-----------------|------------|------------|----------|----------|---------|
| | 昭 和 62年度 | 昭 和 63年度 | 昭 和 62年度 | 昭 和 63年度 | |
| 總 額 | 52,418,858 | 62,590,424 | 100.0 | 100.0 | 19.4 |
| 民間法人企業(配当控除後) | 20,908,879 | 28,906,075 | 39.9 | 46.2 | 38.2 |
| 公 的 企 業 | 306,814 | 597,412 | 0.6 | 1.0 | 94.7 |
| 個 人 企 業 | 31,203,165 | 33,086,937 | 59.5 | 52.9 | 6.0 |
| 農 林 水 産 業 | 2,305,359 | 2,200,528 | 4.4 | 3.5 | △ 4.5 |
| 農 業 | 1,928,631 | 1,760,404 | 3.7 | 2.8 | △ 8.7 |
| 林 業, 狩 猟 業 | - | - | - | - | - |
| 漁 業, 水 産 養 殖 業 | 376,728 | 440,124 | 0.7 | 0.7 | △ 16.8 |
| 非 農 林 水 産 業 | 22,833,078 | 24,882,089 | 43.6 | 39.8 | 9.0 |
| 鉱 業 | 6,278 | - | 0.0 | - | △100.0 |
| 建 設 業 | 4,937,800 | 5,227,095 | 9.4 | 8.4 | 5.9 |
| 製 造 業 | 1,393,354 | 1,511,349 | 2.7 | 2.4 | 8.5 |
| 卸 売 業, 小 売 業 | 7,979,294 | 8,640,229 | 15.2 | 13.8 | 8.3 |
| 金 融・保 險・不 動 産 業 | 499,543 | 461,476 | 1.0 | 0.7 | △ 7.6 |
| 運 輸・通 信 業 | 189,271 | 250,336 | 0.4 | 0.4 | 32.3 |
| 電 気・ガ ス・水 道 業 | - | - | - | - | - |
| サ ー ビ ス 業 | 7,827,538 | 8,791,604 | 14.9 | 14.0 | 12.3 |
| 持 家 | 6,064,728 | 6,004,320 | 11.6 | 9.6 | △ 1.0 |

資料 県企画振興部調査統計課

189 (控除)一般政府・消費者負債利子等

(単位 千円・%)

| 区 分 | 実 額 | | 構 成 比 | | 対前年度増加率 |
|--------------------|------------|------------|----------|----------|---------|
| | 昭 和 62年度 | 昭 和 63年度 | 昭 和 62年度 | 昭 和 63年度 | |
| 總 額 | 13,195,118 | 13,767,628 | 100.0 | 100.0 | 4.3 |
| 一般政府の財産所得の支払 | 10,431,344 | 10,538,398 | 79.1 | 76.5 | 1.0 |
| 国 | 7,341,218 | 7,337,958 | 55.6 | 53.3 | 0.0 |
| 県 | 1,093,549 | 1,099,346 | 8.3 | 8.0 | 0.5 |
| 市 | 1,996,577 | 2,101,094 | 15.1 | 15.3 | 5.2 |
| 家計の財産所得支払, 消費者負債利子 | 1,305,445 | 1,350,573 | 9.9 | 9.8 | 3.5 |
| 対家計民間非営利団体の財産所得の支払 | 1,458,329 | 1,878,657 | 11.1 | 13.6 | 28.8 |

資料 県企画振興部調査統計課

190 就 業 人 口

その1 市 内 常 住 就 業 人 口

(単位 人・%)

| 区 分 | 実 数 | | 構 成 比 | | 対前年度増加率 |
|---------------------|--------|--------|--------|--------|---------|
| | 昭和62年度 | 昭和63年度 | 昭和62年度 | 昭和63年度 | |
| 総 数 | 59,730 | 59,532 | 100.0 | 100.0 | △ 0.3 |
| 第 一 次 産 業 | ... | ... | ... | ... | ... |
| 農 業 , 狩 猟 業 | ... | ... | ... | ... | ... |
| 漁 業 , 水 産 養 殖 業 | ... | ... | ... | ... | ... |
| 第 二 次 産 業 | 19,278 | 19,291 | 32.3 | 32.4 | 0.1 |
| 鉱 産 業 | 2,983 | 2,909 | 5.0 | 4.9 | △ 2.4 |
| 建 設 業 | 5,887 | 6,253 | 9.9 | 10.5 | 6.2 |
| 製 造 業 | 10,408 | 10,129 | 17.4 | 17.0 | △ 2.6 |
| 第 三 次 産 業 | 40,452 | 40,241 | 67.7 | 67.6 | △ 0.5 |
| 卸 売 業 , 小 売 業 | 15,643 | 15,422 | 26.2 | 25.9 | △ 1.4 |
| 金 融 ・ 保 険 ・ 不 動 産 業 | 1,690 | 1,712 | 2.8 | 2.9 | 1.3 |
| 運 輸 ・ 通 信 業 | 3,746 | 3,670 | 6.3 | 6.2 | △ 2.0 |
| 電 気 ・ ガ ス ・ 水 道 業 | 600 | 600 | 1.0 | 1.0 | 0.0 |
| サ ー ビ ス 業 務 | 15,053 | 15,264 | 25.2 | 25.6 | 1.4 |
| 公 務 | 3,720 | 3,573 | 6.2 | 6.0 | △ 3.9 |

資料 県企画振興部調査統計課

その2 市 内 就 業 人 口

(単位 人・%)

| 区 分 | 実 数 | | 構 成 比 | | 対前年度増加率 |
|---------------------|--------|--------|--------|--------|---------|
| | 昭和62年度 | 昭和63年度 | 昭和62年度 | 昭和63年度 | |
| 総 数 | 68,157 | 67,157 | 100.0 | 100.0 | △ 1.5 |
| 第 一 次 産 業 | 2,615 | 1,955 | 3.8 | 2.9 | △25.2 |
| 農 業 , 狩 猟 業 | 2,051 | 1,412 | 3.0 | 2.1 | △31.2 |
| 漁 業 , 水 産 養 殖 業 | 3 | 2 | 0.0 | 0.0 | △33.3 |
| 第 二 次 産 業 | 561 | 541 | 0.8 | 0.8 | △ 3.5 |
| 鉱 産 業 | 21,787 | 21,654 | 32.0 | 32.2 | △ 0.6 |
| 建 設 業 | 4,213 | 4,176 | 6.2 | 6.2 | △ 0.9 |
| 製 造 業 | 6,590 | 6,915 | 9.7 | 10.3 | 4.9 |
| 第 三 次 産 業 | 10,984 | 10,563 | 16.1 | 15.7 | △ 3.8 |
| 卸 売 業 , 小 売 業 | 43,755 | 43,548 | 64.2 | 64.8 | △ 0.5 |
| 金 融 ・ 保 険 ・ 不 動 産 業 | 16,761 | 16,522 | 24.6 | 24.6 | △ 1.4 |
| 運 輸 ・ 通 信 業 | 2,225 | 2,264 | 3.3 | 3.4 | 1.8 |
| 電 気 ・ ガ ス ・ 水 道 業 | 4,306 | 4,197 | 6.3 | 6.2 | △ 2.5 |
| サ ー ビ ス 業 務 | 767 | 768 | 1.1 | 1.1 | 0.1 |
| 公 務 | 15,902 | 16,163 | 23.3 | 24.1 | 1.6 |
| | 3,794 | 3,634 | 5.6 | 5.4 | △ 4.2 |

資料 県企画振興部調査統計課

(注) 就業人口は、国勢調査・事業所統計調査などをもとにして推計した数値である。

16 財政および市有財産

191 会計別決算

| 会計 | 昭和 61 年度 | | | 昭和 62 年度 | | |
|-------------|------------|------------|----------|------------|------------|----------|
| | 歳入 | 歳出 | 差引額 | 歳入 | 歳出 | 差引額 |
| 一般会計総額 | 41,600,804 | 41,792,855 | △192,051 | 41,624,241 | 41,525,075 | 99,166 |
| 特別会計総額 | 22,680,012 | 22,797,538 | △117,526 | 23,533,107 | 23,494,201 | 38,906 |
| 国民健康保険 | 8,666,825 | 8,836,767 | △169,942 | 9,078,724 | 9,127,005 | △48,281 |
| 畜産 | 27,936 | 27,213 | 723 | 28,691 | 28,612 | 79 |
| 土地区画整理 | 226,063 | 208,320 | 17,743 | 236,874 | 207,219 | 29,655 |
| 農業共済 | 61,323 | 49,065 | 12,258 | - | - | - |
| 市民交通安全傷害保険 | 6,387 | 6,387 | 0 | 6,292 | 6,292 | 0 |
| 住宅新築資金等貸付事業 | 16,346 | 15,995 | 351 | 2,683 | 2,683 | 0 |
| 老人福祉事業 | 11,304,058 | 11,294,411 | 9,647 | 11,785,329 | 11,745,274 | 40,055 |
| 公共下水道事業 | 2,371,074 | 2,359,380 | 11,694 | 2,394,514 | 2,377,116 | 17,398 |
| 企業会計総額 | 6,899,968 | 7,407,250 | △507,282 | 7,174,460 | 7,865,033 | △690,573 |
| 水道事業 | 2,701,295 | 3,224,321 | △523,026 | 2,771,995 | 3,548,052 | △776,057 |
| 市立病院事業 | 4,198,673 | 4,182,929 | 15,744 | 4,402,465 | 4,316,981 | 85,484 |

資料 企画調整部財政課

192 一般会計歳入

| 科目 | 昭和 61 年度決算額 | 昭和 62 年度決算額 | 昭和 63 年度決算額 |
|-------|-------------|-------------|-------------|
| 歳入 総額 | 41,600,804 | 41,624,241 | 41,815,582 |
| 市地 | 13,596,634 | 13,940,266 | 14,033,519 |
| 方讓与 | 259,520 | 263,049 | 294,061 |
| 子割交 | - | - | 101,554 |
| 地設利 | 52,569 | 54,236 | 55,134 |
| 動取用 | 222,194 | 238,064 | 300,154 |
| 自施方 | 8,619,578 | 8,358,733 | 8,974,573 |
| 地車安 | 38,940 | 58,015 | 47,909 |
| 交通安 | 213,363 | 248,955 | 277,261 |
| 分車方 | 789,860 | 808,711 | 830,829 |
| 使安庫 | 9,104,661 | 8,888,732 | 8,505,682 |
| 国対策 | 2,349,956 | 1,531,512 | 1,509,436 |
| 県および | 200,528 | 224,622 | 255,523 |
| 寄支産 | 290,800 | 187,557 | 190,057 |
| 線支産 | 200,000 | 480,000 | 9,073 |
| 諸支産 | 0 | 134,699 | 99,166 |
| 市越収 | 3,560,301 | 3,879,790 | 4,461,423 |
| 債入債 | 2,101,900 | 2,327,300 | 1,870,208 |
| 歳出 総額 | 41,792,855 | 41,525,075 | 41,509,137 |
| 会務 | 386,441 | 343,635 | 356,976 |
| 生費 | 4,288,186 | 4,165,336 | 4,290,091 |
| 生費 | 12,031,673 | 11,487,500 | 11,074,580 |
| 働費 | 6,628,616 | 6,918,025 | 7,462,167 |
| 産費 | 3,675,072 | 2,193,677 | 1,889,139 |
| 業費 | 637,735 | 775,494 | 632,080 |
| 水産 | 793,186 | 807,713 | 820,723 |
| 業費 | 1,888,276 | 2,536,812 | 3,148,990 |
| 工木 | 1,035,232 | 1,287,513 | 1,037,589 |
| 防費 | 4,095,625 | 4,743,166 | 4,065,251 |
| 育費 | 153,577 | 150,422 | 116,616 |
| 復費 | 2,647,735 | 2,881,872 | 3,078,294 |
| 債費 | 3,531,501 | 3,233,910 | 3,536,641 |
| 備出 | - | - | - |

資料 企画調整部財政課

額の推移

(単位 千円)

| 会計 | 昭和63年度 | | | 平成元年度 | | |
|-------------|------------|------------|----------|------------|------------|----------|
| | 歳入 | 歳出 | 差引額 | 歳入 | 歳出 | 差引額 |
| 一般会計総額 | 41,815,562 | 41,509,137 | 306,425 | 45,596,345 | 45,256,729 | 339,616 |
| 特別会計総額 | 24,906,485 | 24,650,086 | 256,399 | 26,629,551 | 26,405,264 | 224,287 |
| 国民健康保険 | 9,641,188 | 9,524,369 | 116,819 | 10,418,409 | 10,243,102 | 175,307 |
| 土地区画整理 | 23,238 | 22,831 | 407 | 29,477 | 29,477 | 0 |
| 農業者共済 | 278,317 | 238,762 | 39,555 | 197,499 | 186,035 | 11,464 |
| 市民交通傷害保険 | 6,852 | 6,852 | 0 | 6,991 | 6,991 | 0 |
| 住宅新築資金等貸付事業 | 2,323 | 2,311 | 12 | 2,208 | 2,206 | 2 |
| 老人下水道事業 | 12,572,934 | 12,492,461 | 80,473 | 13,554,057 | 13,547,218 | 6,839 |
| 公共下水道事業 | 2,381,633 | 2,362,500 | 19,133 | 2,420,910 | 2,390,235 | 30,675 |
| 企業会計総額 | 7,300,908 | 7,537,277 | △236,369 | 7,234,337 | 7,518,474 | △284,137 |
| 水道事業 | 2,969,823 | 3,190,895 | △221,072 | 2,677,944 | 2,996,993 | △319,049 |
| 市立病院事業 | 4,331,085 | 4,346,382 | △15,297 | 4,556,393 | 4,521,481 | 34,912 |

歳出状況

(単位 千円)

| 科目 | 平成元年度 | | 平成2年度当初予算額 |
|---------------------------|------------|------------|------------|
| | 当初予算額 | 決算額 | |
| 歳入総額 | 44,493,000 | 45,596,345 | 45,810,000 |
| 市地方法子Golフル自動通用地分使国県財寄繰繰諸市 | 13,074,059 | 13,725,915 | 13,410,100 |
| 譲与交付税金 | 830,000 | 845,551 | 1,028,000 |
| 市場取得税 | 250,000 | 246,542 | 300,000 |
| 方子Golフル自動通用地分使国県財寄繰繰諸市 | 50,000 | 59,056 | 50,000 |
| 方子Golフル自動通用地分使国県財寄繰繰諸市 | 230,000 | 308,073 | 290,000 |
| 方子Golフル自動通用地分使国県財寄繰繰諸市 | 8,800,000 | 10,242,764 | 9,180,000 |
| 方子Golフル自動通用地分使国県財寄繰繰諸市 | 55,000 | 40,782 | 35,000 |
| 方子Golフル自動通用地分使国県財寄繰繰諸市 | 289,000 | 525,664 | 307,868 |
| 方子Golフル自動通用地分使国県財寄繰繰諸市 | 1,009,606 | 1,015,549 | 998,992 |
| 方子Golフル自動通用地分使国県財寄繰繰諸市 | 8,531,100 | 8,343,226 | 8,280,814 |
| 方子Golフル自動通用地分使国県財寄繰繰諸市 | 1,834,849 | 1,888,685 | 1,937,273 |
| 方子Golフル自動通用地分使国県財寄繰繰諸市 | 154,605 | 289,529 | 265,754 |
| 方子Golフル自動通用地分使国県財寄繰繰諸市 | 135,800 | 115,280 | 113,000 |
| 方子Golフル自動通用地分使国県財寄繰繰諸市 | 600,001 | 200,000 | 800,001 |
| 方子Golフル自動通用地分使国県財寄繰繰諸市 | 100,000 | 306,425 | 100,000 |
| 方子Golフル自動通用地分使国県財寄繰繰諸市 | 4,980,780 | 4,676,504 | 5,225,498 |
| 方子Golフル自動通用地分使国県財寄繰繰諸市 | 3,568,200 | 2,766,800 | 3,487,700 |
| 歳出総額 | 44,493,000 | 45,256,729 | 45,810,000 |
| 議総民衛労農商土消教災公諸予 | 365,407 | 365,133 | 369,477 |
| 議総民衛労農商土消教災公諸予 | 4,702,080 | 4,765,262 | 4,869,746 |
| 議総民衛労農商土消教災公諸予 | 11,367,841 | 11,145,677 | 11,214,411 |
| 議総民衛労農商土消教災公諸予 | 7,762,122 | 8,268,075 | 8,290,094 |
| 議総民衛労農商土消教災公諸予 | 1,850,882 | 1,733,934 | 1,814,340 |
| 議総民衛労農商土消教災公諸予 | 652,320 | 695,667 | 622,103 |
| 議総民衛労農商土消教災公諸予 | 1,234,909 | 917,900 | 1,110,640 |
| 議総民衛労農商土消教災公諸予 | 3,678,959 | 3,501,875 | 4,267,732 |
| 議総民衛労農商土消教災公諸予 | 1,105,371 | 1,116,635 | 1,148,286 |
| 議総民衛労農商土消教災公諸予 | 5,175,777 | 4,858,363 | 5,322,955 |
| 議総民衛労農商土消教災公諸予 | 7,800 | 63,143 | 7,800 |
| 議総民衛労農商土消教災公諸予 | 3,227,790 | 3,220,019 | 3,350,596 |
| 議総民衛労農商土消教災公諸予 | 3,331,742 | 4,605,046 | 3,391,820 |
| 議総民衛労農商土消教災公諸予 | 30,000 | - | 30,000 |

(注) 娯楽施設利用税交付金は、平成元年度よりゴルフ場利用税交付金

193 一般会計財源別歳入状況

依存財源に属する科目とは、1.国庫支出金 2.県支出金 3.市債 4.地方交付税 5.地方譲与税 6.娯楽施設利用税交付金（平成元年度よりゴルフ場利用税交付金） 7.自動車取得税交付金 8.交通安全対策特別交付金 9.利子割交付金(63年度)をいう。

(単位 百万円・%)

| 財源 | 昭和62年度 | | 昭和63年度 | | 平成元年度 | | 平成2年度 | |
|--------|--------|-------|--------|-------|--------|-------|--------|-------|
| | 決算額 | 構成比 | 決算額 | 構成比 | 決算額 | 構成比 | 当初予算額 | 構成比 |
| 総額 | 41,624 | 100.0 | 41,816 | 100.0 | 45,596 | 100.0 | 45,810 | 100.0 |
| 自依主存財源 | 19,904 | 47.8 | 20,157 | 48.2 | 20,855 | 45.7 | 21,221 | 46.3 |
| 依存財源 | 21,720 | 52.2 | 21,659 | 51.8 | 24,741 | 54.3 | 24,589 | 53.7 |

資料 企画調整部財政課

194 一般会計性質別歳出状況

(単位 百万円・%)

| 性質 | 昭和62年度 | | 昭和63年度 | | 平成元年度 | | 平成2年度 | |
|---------|--------|-------|--------|-------|--------|-------|--------|-------|
| | 決算額 | 構成比 | 決算額 | 構成比 | 決算額 | 構成比 | 当初予算額 | 構成比 |
| 総額 | 41,525 | 100.0 | 41,509 | 100.0 | 45,257 | 100.0 | 45,810 | 100.0 |
| 消費的経費 | 28,819 | 69.4 | 29,106 | 70.1 | 30,227 | 66.8 | 31,383 | 68.5 |
| 人物維持補助費 | 10,016 | 24.1 | 10,064 | 24.2 | 10,234 | 22.6 | 11,345 | 24.8 |
| 物件補助費 | 3,682 | 8.9 | 3,831 | 9.2 | 4,186 | 9.3 | 4,037 | 8.8 |
| 修繕費 | 371 | 0.9 | 399 | 1.0 | 494 | 1.1 | 486 | 1.1 |
| 助費 | 10,559 | 25.4 | 10,102 | 24.3 | 9,965 | 22.0 | 10,101 | 22.0 |
| 助費 | 4,191 | 10.1 | 4,710 | 11.3 | 5,348 | 11.8 | 5,414 | 11.8 |
| 助費 | 6,414 | 15.5 | 5,680 | 13.7 | 6,845 | 15.1 | 7,456 | 16.3 |
| 助費 | 4,197 | 10.1 | 3,750 | 9.0 | 5,097 | 11.3 | 5,980 | 13.1 |
| 助費 | 150 | 0.4 | 117 | 0.3 | 63 | 0.1 | 8 | 0.0 |
| 助費 | 2,067 | 5.0 | 1,813 | 4.4 | 1,685 | 3.7 | 1,468 | 3.2 |
| 助費 | 6,292 | 15.1 | 6,723 | 16.2 | 8,185 | 18.1 | 6,971 | 15.2 |
| 助費 | 2,882 | 6.9 | 3,078 | 7.4 | 3,220 | 7.1 | 3,350 | 7.3 |
| 助費 | 429 | 1.0 | 574 | 1.4 | 1,585 | 3.5 | 390 | 0.9 |
| 助費 | 790 | 1.9 | 771 | 1.9 | 1,032 | 2.3 | 891 | 1.9 |
| 助費 | 1,876 | 4.5 | 2,300 | 5.5 | 2,348 | 5.2 | 2,310 | 5.0 |
| 助費 | 315 | 0.8 | - | - | - | - | - | - |
| 助費 | - | - | - | - | - | - | 30 | 0.1 |

資料 企画調整部財政課

195 一般会計，特別会計，相互繰入繰出状況

(単位 千円)

| 区分 | 昭和62年度決算額 | 63年度決算額 | 平成元年度決算額 | 2年度当初予算額 |
|---------------|-----------|-----------|-----------|-----------|
| 一般会計より特別会計へ繰出 | 1,876,317 | 2,299,758 | 2,348,219 | 2,310,205 |
| 一般会計へ特別会計より繰入 | 0 | 0 | 0 | 1 |
| 差引繰出超過 | 1,876,317 | 2,299,758 | 2,348,219 | 2,310,204 |

資料 企画調整部財政課

196 企業会計決算額

(平成元年度，単位 千円)

| 会計 | 収 入 | | 支 出 | |
|--------|-------|---------------|-------|---------------|
| | 種 別 | 決 算 額 | 種 別 | 決 算 額 |
| 水道事業 | 総収入額 | 7,374,399,033 | 総支出額 | 7,611,982,629 |
| | 益的収入 | 2,820,518,998 | 益的支出 | 3,063,099,226 |
| | 資本的収入 | 2,637,667,498 | 資本的支出 | 2,669,374,854 |
| | 総収入額 | 182,851,500 | 総支出額 | 393,724,372 |
| 市立病院事業 | 総収入額 | 4,553,880,035 | 総支出額 | 4,548,883,403 |
| | 益的収入 | 4,412,494,555 | 益的支出 | 4,325,485,192 |
| | 資本的収入 | 141,385,480 | 資本的支出 | 223,398,211 |

資料 水道局，市立病院

197 特 別 会 計 決 算 額

(平成元年度, 単位 千円)

| 会 計 | 入 | | 出 | |
|-----------------------|-----|------------|-----|------------|
| | 種 別 | 決 算 額 | 種 別 | 決 算 額 |
| 総 額 | | 26,629,551 | | 26,405,264 |
| 国 民 健 康 保 險 | 総額 | 10,418,409 | 総額 | 10,243,102 |
| | 税金 | 3,610,218 | 給付 | 135,015 |
| | 手数料 | 2,314 | 施設 | 6,819,804 |
| | 保険料 | 4,711,441 | 積立 | 3,162,887 |
| | 入金 | 1,466,049 | 費用 | 26,423 |
| | 入金 | 1,732 | 費用 | 45,029 |
| | 入金 | 42,519 | 費用 | 14 |
| | 入金 | 15 | 費用 | 3,514 |
| | 入金 | 425,416 | 費用 | 50,416 |
| | 入金 | 116,819 | | |
| | 入金 | 41,886 | | |
| | 総額 | 29,477 | 総額 | 29,477 |
| と 畜 場 | 業収 | 3,952 | 業務 | 17,687 |
| | 入越収 | 25,118 | 債 | 11,790 |
| | 入越収 | 407 | | |
| 土 地 区 画 整 理 事 業 | 総額 | 197,499 | 総額 | 186,035 |
| | 入金 | 145,970 | 業務 | 23,520 |
| | 入金 | 39,555 | 費用 | 119,776 |
| | 入金 | 11,943 | 費用 | 42,739 |
| 市 民 交 通 傷 害 保 險 | 総額 | 6,991 | 総額 | 6,991 |
| | 手数料 | 6,445 | 業務 | 6,991 |
| | 入金 | 398 | | |
| | 入金 | 2 | | |
| 住 宅 新 築 資 金 等 貸 付 事 業 | 総額 | 2,208 | 総額 | 2,206 |
| | 支出 | 449 | 債 | 2,206 |
| | 越収 | 12 | 支 | - |
| | 入金 | 1,293 | 出 | - |
| | 入金 | 454 | | |
| 老 人 保 健 | 総額 | 13,554,057 | 総額 | 13,547,218 |
| | 入金 | 9,411,712 | 給付 | 6,238 |
| | 入金 | 2,676,555 | 施設 | 13,540,980 |
| | 入金 | 670,545 | 積立 | - |
| | 入金 | 671,115 | 費用 | - |
| | 入金 | 80,473 | 費用 | - |
| | 入金 | 43,657 | | |
| 公 共 下 水 道 事 業 | 総額 | 2,420,910 | 総額 | 2,390,235 |
| | 入金 | 9,015 | 給付 | 1,706,362 |
| | 入金 | 288,271 | 施設 | 683,873 |
| | 入金 | 353,578 | 積立 | - |
| | 入金 | 1,080,000 | 費用 | - |
| | 入金 | 9,013 | 費用 | - |
| | 入金 | 661,900 | | |
| | 入金 | 19,133 | | |

198 市 税
 その1 収 入 決 算 額
 (単位 百万円・%)

| 種 別 | 昭和60年度 | | 昭和61年度 | | 昭和62年度 | | 昭和63年度 | | 平成元年度 | |
|-----|--------|-------|--------|-------|--------|-------|--------|-------|--------|-------|
| | 金額 | 構成比 | 金額 | 構成比 | 金額 | 構成比 | 金額 | 構成比 | 金額 | 構成比 |
| 総普 | 13,226 | 100.0 | 13,597 | 100.0 | 13,940 | 100.0 | 14,034 | 100.0 | 13,726 | 100.0 |
| 市固 | 12,913 | 97.6 | 13,251 | 97.5 | 13,579 | 97.4 | 13,652 | 97.3 | 13,198 | 96.1 |
| 定 | 5,331 | 40.3 | 5,284 | 38.9 | 5,689 | 40.8 | 5,501 | 39.2 | 5,699 | 41.5 |
| 自 | 5,653 | 42.7 | 6,060 | 44.6 | 6,158 | 44.2 | 6,464 | 46.1 | 6,553 | 47.7 |
| た | 113 | 0.9 | 118 | 0.9 | 122 | 0.9 | 125 | 0.9 | 128 | 0.9 |
| 電 | 618 | 4.7 | 693 | 5.1 | 664 | 4.7 | 654 | 4.7 | 580 | 4.2 |
| ガ | 726 | 5.5 | 656 | 4.8 | 609 | 4.4 | 623 | 4.4 | - | - |
| ス | 7 | 0.1 | 7 | 0.1 | 6 | 0.0 | 6 | 0.0 | - | - |
| 産 | 446 | 3.4 | 413 | 3.0 | 318 | 2.3 | 264 | 1.9 | 217 | 1.6 |
| 地 | 19 | 0.1 | 20 | 0.1 | 13 | 0.1 | 15 | 0.1 | 21 | 0.2 |
| 保 | 313 | 2.4 | 346 | 2.5 | 361 | 2.6 | 382 | 2.7 | 394 | 2.9 |
| 有 | 313 | 2.4 | 346 | 2.5 | 361 | 2.6 | 382 | 2.7 | 394 | 2.9 |
| 計 | - | - | - | - | - | - | - | - | 134 | 1.0 |
| 画 | - | - | - | - | - | - | - | - | - | - |
| 越 | (95.7) | - | (95.7) | - | (95.5) | - | (95.7) | - | (95.4) | - |
| 損 | 578 | - | 590 | - | 626 | - | 602 | - | 612 | - |
| 額 | 15 | - | 17 | - | 27 | - | 28 | - | 49 | - |

資料 市民部納税課, 市民部市民税課, 市民部資産税課

※昭和63年度以前は市たばこ消費税

その2 徴 収 状 況

この表は、各年度5月末日現在の市税の収納状況を科目別に掲げたものである。

(単位 千円・%)

| 科 目 | 昭 和 63 年 度 | | | | | 平 成 元 年 度 | | | | |
|---|------------|------------|---------|-----------|-----------|------------|------------|---------|-----------|-----------|
| | 調 定 額 | 収 入 済 額 | 収 入 合 歩 | 不 納 欠 損 額 | 滞 納 繰 越 額 | 調 定 額 | 収 入 済 額 | 収 入 合 歩 | 不 納 欠 損 額 | 滞 納 繰 越 額 |
| 総普 | 14,663,339 | 14,033,519 | 95.7 | 28,195 | 602,203 | 14,385,971 | 13,725,915 | 95.4 | 49,004 | 611,524 |
| (1) 通 市 民 税 総 額 | 14,254,505 | 13,651,964 | 95.8 | 27,493 | 575,614 | 13,963,757 | 13,331,949 | 95.5 | 47,188 | 585,073 |
| 現 年 度 | 5,703,322 | 5,501,360 | 96.5 | 15,934 | 186,361 | 5,909,580 | 5,699,025 | 96.4 | 19,251 | 191,471 |
| 個 人 計 越 額 | 3,891,018 | 3,837,016 | 98.6 | - | 54,332 | 3,910,574 | 3,851,086 | 98.5 | - | 59,656 |
| 小 額 計 越 額 | 1,608,098 | 1,604,967 | 99.8 | - | 3,131 | 1,807,451 | 1,805,301 | 99.9 | - | 2,150 |
| 現 年 度 | 5,499,116 | 5,441,983 | 99.0 | - | 57,463 | 5,718,025 | 5,656,387 | 98.9 | - | 61,806 |
| 現 年 度 | 204,206 | 59,377 | 29.1 | 15,934 | 128,898 | 191,555 | 42,638 | 22.3 | 19,251 | 129,665 |
| (2) 固 定 資 産 税 総 額 | 6,838,433 | 6,463,540 | 94.5 | 10,340 | 364,696 | 6,939,172 | 6,552,944 | 94.4 | 26,485 | 359,998 |
| 現 年 度 | 5,080,466 | 4,975,100 | 97.9 | - | 105,497 | 5,264,505 | 5,159,435 | 98.0 | - | 105,297 |
| 現 年 度 | 367,300 | 103,439 | 28.2 | 9,876 | 253,994 | 358,687 | 83,230 | 23.2 | 25,149 | 250,335 |
| 現 年 度 | 5,447,766 | 5,078,539 | 93.2 | 9,876 | 359,491 | 5,623,192 | 5,242,665 | 93.2 | 25,149 | 355,632 |
| 現 年 度 | 1,342,864 | 1,341,829 | 99.9 | - | 1,038 | 1,288,083 | 1,286,831 | 99.9 | - | 1,252 |
| 現 年 度 | 7,266 | 2,635 | 36.3 | 464 | 4,167 | 5,205 | 756 | 14.5 | 1,336 | 3,114 |
| 現 年 度 | 1,350,130 | 1,344,464 | 99.6 | 464 | 5,205 | 1,293,288 | 1,287,587 | 99.6 | 1,336 | 4,366 |
| (3) 国 有 資 産 等 所 在 市 町 村 交 付 金 納 付 金 現 年 度 越 額 | 40,537 | 40,537 | 100.0 | - | - | 22,692 | 22,692 | 100.0 | - | - |
| 現 年 度 | 138,446 | 125,343 | 90.5 | 1,219 | 11,926 | 141,349 | 127,932 | 90.5 | 1,452 | 11,996 |
| 現 年 度 | 127,118 | 123,221 | 96.9 | - | 3,939 | 129,495 | 125,522 | 96.9 | - | 3,998 |
| 現 年 度 | 11,328 | 2,122 | 18.7 | 1,219 | 7,987 | 11,854 | 2,410 | 20.3 | 1,452 | 7,998 |
| (4) ※たばこ税現年度越額 | 654,234 | 654,283 | 100.0 | - | - | 634,008 | 634,008 | 100.0 | - | - |
| (5) 電 気 税 現 年 度 越 額 | 622,726 | 622,726 | 100.0 | - | - | 78,431 | 78,431 | 100.0 | - | - |
| (6) ガ ス 税 現 年 度 越 額 | 5,926 | 5,926 | 100.0 | - | - | 1,194 | 1,194 | 100.0 | - | - |
| (7) 鉦 産 税 現 年 度 越 額 | 264,262 | 264,262 | 100.0 | - | - | 217,268 | 217,268 | 100.0 | - | - |
| (8) 特 別 土 地 保 有 税 現 年 度 越 額 | 27,156 | 14,524 | 53.5 | - | 12,631 | 42,755 | 21,147 | 49.5 | - | 21,608 |
| 現 年 度 | 20,753 | 14,031 | 67.6 | - | 6,721 | 35,485 | 20,478 | 57.7 | - | 15,007 |
| 現 年 度 | 6,403 | 493 | 7.7 | - | 5,910 | 7,270 | 669 | 9.2 | - | 6,601 |
| 目 的 税 総 額 | 408,834 | 381,555 | 93.3 | 702 | 26,589 | 422,214 | 393,966 | 93.3 | 1,816 | 26,451 |
| (1) 都 市 計 画 税 現 年 度 越 額 | 381,811 | 373,891 | 97.9 | - | 7,931 | 395,658 | 387,762 | 98.0 | - | 7,913 |
| 現 年 度 | 27,023 | 7,664 | 28.4 | 702 | 18,658 | 26,556 | 6,204 | 23.4 | 1,816 | 18,538 |

資料 市民部納税課, 市民部市民税課, 市民部資産税課

※昭和63年度以前は市たばこ消費税

その3 課 税 対 象

この表は、昭和63年度、平成元年度市税の現年課税分について、その課税対象を掲げたものである。
(単位 人・百万円)

| 種 別 | 昭 和 63 年 度 | | | 平 成 元 年 度 | | |
|---|------------|---------|-------|-----------|---------|-------|
| | 納税者数 | 課税標準額 | 調定額 | 納税者数 | 課税標準額 | 調定額 |
| 市 民 税 総 数 | 52,302 | 75,010 | 5,297 | 51,851 | 79,688 | 5,630 |
| 個 人 納 税 者 数 | 50,435 | 65,462 | 3,689 | 49,924 | 68,848 | 3,823 |
| 法 人 納 税 者 数 | 1,867 | 9,548 | 1,608 | 1,927 | 10,840 | 1,807 |
| 固 定 資 産 税 総 数 | 44,383 | 409,965 | 6,423 | 44,914 | 417,323 | 6,552 |
| 個 法 地 小 計 | 42,592 | 161,360 | 2,575 | - | - | - |
| 土 地 小 計 | 1,791 | 248,605 | 3,848 | - | - | - |
| 家 屋 小 計 | 31,755 | 170,310 | 2,719 | 32,267 | 173,514 | 2,771 |
| 個 法 家 屋 小 計 | 30,820 | 63,206 | 1,007 | 31,513 | 65,389 | 1,041 |
| 償 却 資 産 小 計 | 935 | 107,104 | 1,712 | 754 | 108,125 | 1,730 |
| 個 法 償 却 資 産 小 計 | 34,872 | 154,422 | 2,361 | 35,290 | 163,309 | 2,493 |
| 有 限 公 司 等 所 在 市 町 村 納 付 金 納 付 金 納 付 金 納 付 金 | 33,963 | 96,975 | 1,549 | 34,365 | 110,247 | 1,644 |
| 軽 自 動 車 税 総 数 | 909 | 57,447 | 812 | 925 | 53,062 | 849 |
| 原 動 機 付 自 転 車 税 総 数 | 837 | 85,233 | 1,343 | 842 | 80,500 | 1,288 |
| 軽 自 動 車 税 小 計 | 139 | 1,179 | 19 | 152 | 1,000 | 16 |
| 電 気 普 通 別 徴 収 数 | 698 | 84,054 | 1,324 | 690 | 79,500 | 1,272 |
| ガ 鉢 特 別 土 地 保 有 税 | 16 | 2,895 | 40 | 15 | 1,571 | 22 |
| ※ 特 別 土 地 保 有 税 | 50,760 | 128 | 128 | 50,731 | 131 | 131 |
| ※ 特 別 土 地 保 有 税 | 29,087 | 30 | 30 | 27,992 | 29 | 29 |
| ※ 特 別 土 地 保 有 税 | 21,673 | 98 | 98 | 22,739 | 102 | 102 |
| ※ 特 別 土 地 保 有 税 | 8 | 12,454 | 623 | 8 | 1,568 | 78 |
| ※ 特 別 土 地 保 有 税 | 7 | 3,779 | 189 | 7 | 335 | 17 |
| ※ 特 別 土 地 保 有 税 | 1 | 8,675 | 434 | 1 | 1,233 | 61 |
| ※ 特 別 土 地 保 有 税 | 1 | 296 | 6 | 1 | 60 | 1 |
| ※ 特 別 土 地 保 有 税 | 1 | 24,024 | 264 | 1 | 19,752 | 217 |
| ※ 特 別 土 地 保 有 税 | 6 | 3,139 | 654 | 6 | 609 | 634 |
| ※ 特 別 土 地 保 有 税 | 20 | - | 20 | 21 | - | 35 |
| ※ 特 別 土 地 保 有 税 | 39,284 | 384,252 | 382 | 39,781 | 396,289 | 395 |

資料 市民部納税課, 市民部市民税課, 市民部資産税課 ※昭和63年度以前は市たばこ消費税

199 県 税

この表は、管内(大牟田市・柳川市・山門郡・三池郡)の県税収納状況を掲げたものである。(5月末現在)
(単位 千円)

| 年度, 税目別 | 調定額 | 収入済額 | 収入歩合 | 過誤納額 | 欠損額 | 収入未済額 |
|-------------|------------|------------|--------|------|--------|---------|
| 昭 和 60 年 度 | 10,039,933 | 9,657,476 | 96.19 | 70 | 14,416 | 368,111 |
| 61 年 度 | 9,703,554 | 9,277,165 | 95.61 | 155 | 13,500 | 413,040 |
| 62 年 度 | 10,760,021 | 10,281,003 | 95.55 | 45 | 22,625 | 456,348 |
| 平 成 元 年 度 | 11,049,994 | 10,542,031 | 95.40 | 62 | 38,510 | 469,516 |
| 2 年 度 | 11,120,630 | 10,632,919 | 95.61 | 45 | 25,618 | 462,138 |
| 県 民 税 総 数 | 3,636,841 | 3,485,876 | 95.85 | - | 8,435 | 142,530 |
| 個 人 納 税 者 数 | 3,008,713 | 2,861,169 | 95.10 | - | 8,311 | 139,233 |
| 法 人 納 税 者 数 | 628,128 | 624,707 | 99.46 | - | 124 | 3,297 |
| 事 業 税 総 数 | 3,630,481 | 3,601,152 | 99.19 | - | 316 | 29,013 |
| 個 人 納 税 者 数 | 313,231 | 292,986 | 93.54 | - | 298 | 19,947 |
| 法 人 納 税 者 数 | 3,317,250 | 3,308,166 | 99.73 | - | 18 | 9,066 |
| 不 動 産 税 総 数 | 915,966 | 795,794 | 86.88 | - | 1,712 | 118,460 |
| 業 務 用 費 税 | 93,002 | 92,969 | 99.96 | - | - | 33 |
| 施 設 取 得 税 | 170,156 | 137,359 | 80.73 | 6 | 3,949 | 28,854 |
| 飲 食 等 車 費 税 | 2,218,331 | 2,066,649 | 93.16 | 39 | 11,206 | 140,515 |
| 区 区 区 区 区 区 | 10,908 | 10,908 | 100.00 | - | - | - |
| 狩 猟 者 登 録 税 | 2,277 | 2,277 | 100.00 | - | - | - |
| 軽 油 引 取 税 | 441,030 | 438,297 | 99.38 | - | - | 2,733 |
| 入 入 入 入 入 入 | 1,638 | 1,638 | 100.00 | - | - | - |

資料 県大牟田県税事務所

200 市

債

この表は、年度末現在における市債の事業別借入先別現債額である。

その1 事業別 (単位 千円)

| 事業 | 平成元年度 | | |
|------|-----------|-----------|------------|
| | 発行高 | 償還額 | 残高 |
| 総額 | 3,683,500 | 2,202,554 | 39,399,140 |
| 一般会計 | 2,766,800 | 1,772,917 | 24,107,500 |
| 一般債 | 6,800 | 35,316 | 341,525 |
| 民生債 | 212,900 | 120,035 | 1,273,057 |
| 労働債 | 99,900 | 125,463 | 1,287,592 |
| 土木債 | 1,160,700 | 284,895 | 6,935,118 |
| 公債 | 117,800 | 100,926 | 2,227,994 |
| 災害債 | 876,700 | 355,324 | 7,596,594 |
| 特別債 | 10,200 | 48,095 | 249,224 |
| 住宅債 | 281,800 | 702,863 | 4,196,396 |
| その他 | 661,900 | 190,904 | 8,823,321 |
| 住宅改修 | - | 8,312 | 40,101 |
| 土地公営 | - | 910 | 22,093 |
| 下水道 | - | 35,778 | 65,833 |
| 立道 | 661,900 | 145,904 | 8,695,294 |
| 水道 | 254,800 | 238,733 | 6,468,319 |
| 立病 | 60,000 | 129,846 | 607,798 |
| 立業 | 194,800 | 108,887 | 5,860,521 |

資料 企画調整部財政課

その2 借入先別 (単位 千円)

| 借入先 | 平成元年度 | | |
|------|-----------|-----------|------------|
| | 発行高 | 償還額 | 残高 |
| 総額 | 3,683,500 | 2,202,554 | 39,399,140 |
| 大蔵省 | 779,600 | 755,314 | 17,229,435 |
| 郵政省 | 623,000 | 263,579 | 5,614,049 |
| 公営 | 620,800 | 254,618 | 9,506,108 |
| 市営 | 1,433,700 | 708,779 | 5,328,884 |
| 全国市有 | 10,900 | 8,398 | 38,690 |
| 福岡県 | 29,100 | 31,900 | 145,600 |
| 福岡市 | 186,400 | 97,833 | 857,813 |
| 福岡県 | - | 44,532 | 242,303 |
| 福岡市 | - | - | - |
| 福岡県 | - | 15,379 | 103,218 |
| 福岡市 | - | 22,222 | 133,332 |
| 福岡県 | - | - | 199,708 |

資料 企画調整部財政課

201 市有財産

この表は、各年度末現在における市有財産（企業関係分を除く）について掲げたものである。無体財産は、意匠登録の件数である。

| 年度 | 土地 (㎡) | 建物 (㎡) | 立木 (m ³) | 基金 (千円) | 有価証券 (千円) | 出資金 (千円) | 出資財産 (千円) | 無体財産 (件) |
|--------|-----------|---------|----------------------|-----------|-----------|----------|-----------|----------|
| 昭和61年度 | 2,511,456 | 397,062 | 3,395 | 2,588,154 | 2,080 | 93,972 | 601 | - |
| 62 | 2,505,138 | 396,491 | 3,395 | 2,643,423 | 39,130 | 96,524 | 601 | - |
| 63 | 2,529,687 | 399,335 | 3,395 | 2,934,942 | 38,870 | 97,838 | 601 | - |
| 平成元年度 | 2,582,640 | 399,795 | 3,395 | 4,650,117 | 283,470 | 98,737 | 601 | - |
| 2 | 2,764,487 | 414,909 | 3,395 | 5,411,107 | 272,480 | 100,636 | 601 | - |

資料 建設部建設総務課

17 公務員および選挙

202 市

職

員

(各年4月1日)

| 年次, 所属名 | 総数 | 男 | 女 | 年次, 所属名 | 総数 | 男 | 女 |
|---------|-------|-------|-----|-----------|-----|-----|-----|
| 昭和62年 | 1,980 | 1,383 | 597 | 市議会議事事務局 | 12 | 9 | 3 |
| 平成63年 | 1,943 | 1,353 | 590 | 市監査委員 | 5 | 4 | 1 |
| 平成64年 | 1,931 | 1,341 | 590 | 市選挙管理委員会 | 5 | 4 | 1 |
| 平成2年 | 1,943 | 1,353 | 590 | 市農業委員会 | 4 | 3 | 1 |
| 3 | 1,927 | 1,337 | 590 | 市平育委員会 | (3) | (2) | (1) |
| 市長事務部 | 1,393 | 943 | 450 | 市農水局 | 199 | 72 | 127 |
| 企画課 | 15 | 8 | 7 | 市消防局 | 118 | 112 | 6 |
| 総務課 | 33 | 29 | 4 | 市防衛局 | 130 | 130 | - |
| 財政課 | 83 | 62 | 21 | 市建設局 | 27 | 27 | - |
| 建設課 | 10 | 9 | 1 | 市清掃局 | 5 | 4 | 1 |
| 都市計画課 | 183 | 127 | 56 | 市施設課 | 6 | 6 | - |
| 都市整備課 | 149 | 91 | 58 | 市組合 | 2 | 2 | - |
| 都市施設課 | 58 | 53 | 5 | 市議事館 | 17 | 17 | - |
| 都市部 | 75 | 71 | 4 | 市社会福祉センター | 1 | 1 | - |
| 都市部 | 154 | 149 | 5 | 市青少年センター | 3 | 3 | - |
| 都市部 | 37 | 31 | 6 | 市青少年センター | 1 | 1 | - |
| 都市部 | 73 | 43 | 30 | 市青少年センター | 3 | 3 | - |
| 都市部 | 196 | 191 | 5 | | | | |
| 都市部 | 327 | 79 | 248 | | | | |

資料 行政管理部人事課 (注) () 書は兼務を示す。

203 市

議

会

議

員

(各年1月1日)

| 年次 | 定数 | 派 別 | | | | | | | | | | | |
|-------|----|-----|------|-----|------|-----|----|------|----|-----|------|----|-----|
| | | 総数 | 日本議員 | 社会党 | 自民・緑 | 公明党 | 民社 | 日本共産 | 三交 | 無所属 | 自由民主 | 新政 | 自民党 |
| 昭和62年 | 40 | 40 | 9 | - | 5 | 6 | 4 | 3 | 1 | 9 | - | - | 3 |
| 63年 | 36 | 36 | 9 | 8 | 5 | 4 | 4 | 3 | 3 | - | - | - | - |
| 64年 | 36 | 36 | 9 | 8 | 5 | 4 | 4 | 3 | 3 | - | - | - | - |
| 平成2年 | 36 | 36 | 9 | 8 | 5 | 4 | 4 | 3 | 3 | - | - | - | - |
| 3 | 36 | 35 | 9 | 8 | 5 | 4 | 3 | 3 | 3 | - | - | - | - |

資料 市議会事務局

204 会 議 開 催 状 況

この表は、平成2年度の市議会、常任委員会および特別委員会の開催状況である。

| 会 議 | 開催回数 | 議案件数 | 請願件数 | その他 |
|-------|----------------------------------|-----------------------------------|----------------------------|------------------------------------|
| 市議会 | 6 4 2 | 104 96 8 | 13 13 - | 42 41 1 |
| 常任委員会 | 85 22 19 22 22 | 67 33 5 12 17 | 12 3 6 2 1 | 303 102 69 64 68 |
| 特別委員会 | 29 3 6 5 5 3 7 | 36 8 28 - - - - | 2 - 2 - - - | 43 - - 16 8 4 15 |
| 全協議員 | 1 1 | - - | - - | 1 1 |

資料 市議会事務局

205 選挙投

| 種類 | 執行年月日 | 当日有権者数 | 投票者数 | 投票率(%) | 有効投票数 | 党 | |
|------------------|-------|---------|--------|--------|--------|--------|------|
| | | | | | | 自 民 | |
| | | | | | | 得票数 | % |
| 衆議院議員 | | | | | | | |
| 昭和58年12月18日 | | 119,923 | 86,226 | 71.9 | 85,386 | 27,202 | 31.9 |
| 61年7月6日 | | 119,242 | 89,063 | 74.7 | 86,937 | 30,843 | 35.5 |
| 平成2年2月18日 | | 115,867 | 89,671 | 77.4 | 88,742 | 26,484 | 29.8 |
| 参議院議員 | | | | | | | |
| 昭和61年7月6日(選挙区) | | 119,242 | 89,056 | 74.7 | 85,063 | 31,430 | 36.9 |
| 平成元年2月12日(選挙区補欠) | | 117,061 | 58,621 | 50.1 | 57,674 | 15,646 | 27.1 |
| 元年7月23日(選挙区) | | 117,004 | 79,573 | 68.0 | 77,812 | 17,407 | 22.4 |
| 2年6月10日(選挙区補欠) | | 115,835 | 58,514 | 50.5 | 57,902 | 21,131 | 36.5 |
| 参議院議員 | | | | | | | |
| 昭和58年6月26日(比例代表) | | 119,898 | 66,887 | 55.8 | 65,274 | 18,503 | 28.3 |
| 61年7月6日(比例代表) | | 119,242 | 89,025 | 74.7 | 83,388 | 24,857 | 29.8 |
| 平成元年7月23日(比例代表) | | 117,004 | 79,567 | 68.0 | 76,487 | 15,099 | 19.7 |
| 県知事 | | | | | | | |
| 昭和58年4月10日 | | 118,441 | 93,508 | 78.9 | 91,644 | - | - |
| 62年4月12日 | | 116,950 | 87,181 | 74.6 | 86,088 | - | - |
| 平成3年4月7日 | | 114,325 | 67,017 | 58.6 | 65,760 | - | - |
| 県議会議員 | | | | | | | |
| 昭和58年4月10日 | | 118,441 | 93,477 | 78.9 | 91,272 | 36,898 | 40.4 |
| 62年4月12日 | | 116,950 | 87,128 | 74.5 | 85,314 | 16,917 | 19.8 |
| 平成3年4月7日 | | 114,325 | 66,991 | 58.6 | 65,352 | 18,680 | 28.6 |
| 市長 | | | | | | | |
| 昭和58年4月24日 | | 118,341 | 99,648 | 84.2 | 97,789 | - | - |
| 62年2月1日 | | 117,737 | 80,836 | 68.7 | 80,100 | - | - |
| 平成3年1月20日 | | 114,777 | 64,230 | 56.0 | 63,564 | - | - |
| 市議会議員 | | | | | | | |
| 昭和58年4月24日 | | 118,341 | 99,655 | 84.2 | 98,372 | 23,586 | 24.0 |
| 62年4月26日 | | 116,743 | 90,932 | 77.9 | 89,984 | 19,140 | 21.3 |
| 平成3年4月21日 | | 114,250 | 82,002 | 71.8 | 81,048 | 19,819 | 24.4 |

資料 選挙管理委員会事務局

206 永久選挙人名

| 番号 | 投票所 | 総数 | 男 | 女 | 番号 | 投票所 | 総数 | 男 | 女 |
|-------|--------|---------|--------|--------|----|--------|-------|-------|-------|
| (投票区) | | | | | 9 | 歴木中学校 | 3,288 | 1,523 | 1,765 |
| 総数 | | 115,787 | 51,809 | 63,978 | 10 | 平原小学校 | 5,347 | 2,342 | 3,005 |
| 1 | 倉永小学校 | 4,751 | 2,083 | 2,668 | 11 | 上延官小学校 | 3,067 | 1,350 | 1,717 |
| 2 | 吉野小学校 | 6,144 | 2,779 | 3,365 | 12 | 延命中学校 | 3,153 | 1,401 | 1,752 |
| 3 | 上内小学校 | 1,335 | 609 | 726 | 13 | 大牟田小学校 | 2,487 | 1,070 | 1,417 |
| 4 | 四ヶ施設 | 428 | 199 | 229 | 14 | 白川小学校 | 4,489 | 1,966 | 2,523 |
| 5 | 手鎌小学校 | 4,622 | 2,104 | 2,518 | 15 | 白光中学校 | 4,063 | 1,769 | 2,294 |
| 6 | 三池高等学校 | 3,324 | 1,477 | 1,847 | 16 | 明治小学校 | 3,713 | 1,627 | 2,086 |
| 7 | 銀水小学校 | 7,313 | 3,313 | 4,000 | 17 | 中友小学校 | 3,705 | 1,592 | 2,113 |
| 8 | 三池小学校 | 4,380 | 1,976 | 2,404 | 18 | 大正小学校 | 3,743 | 1,611 | 2,132 |

資料 選挙管理委員会事務局

票 状 況

| 派 別 得 票 数 | | | | | | | | | | | |
|-----------|------|--------|------|--------|------|--------|------|-------|------|--------|-------|
| 社 会 | | 民 社 | | 公 明 | | 共 産 | | 諸 派 | | 無 所 属 | |
| 得 票 数 | % | 得 票 数 | % | 得 票 数 | % | 得 票 数 | % | 得 票 数 | % | 得 票 数 | % |
| 22,652 | 26.5 | 11,213 | 13.1 | 17,296 | 20.3 | 5,907 | 6.9 | - | - | 1,116 | 1.3 |
| 22,416 | 25.8 | 9,073 | 10.4 | 15,987 | 18.4 | 7,241 | 8.3 | 333 | 0.4 | 1,044 | 1.2 |
| 25,008 | 28.2 | 8,641 | 9.7 | 14,618 | 16.5 | 8,017 | 9.0 | 622 | 0.7 | 5,352 | 6.0 |
| 22,220 | 26.1 | - | - | 20,352 | 23.9 | 10,156 | 11.9 | 577 | 0.7 | 328 | 0.4 |
| 29,352 | 50.9 | - | - | - | - | 8,411 | 14.6 | 4,265 | 7.4 | - | - |
| 28,835 | 37.1 | - | - | 17,021 | 21.9 | 7,820 | 10.0 | 6,729 | 8.6 | - | - |
| 36,771 | 63.5 | - | - | - | - | - | - | - | - | - | - |
| 16,069 | 24.6 | 4,477 | 6.9 | 13,390 | 20.5 | 6,955 | 10.7 | 5,880 | 9.0 | - | - |
| 20,805 | 24.9 | 7,013 | 8.4 | 14,394 | 17.3 | 8,737 | 10.5 | 7,582 | 9.1 | - | - |
| 31,224 | 40.8 | 2,571 | 3.4 | 12,328 | 16.1 | 6,861 | 9.0 | 8,404 | 11.0 | - | - |
| - | - | - | - | - | - | - | - | - | - | 91,644 | 100.0 |
| - | - | - | - | - | - | - | - | - | - | 86,088 | 100.0 |
| - | - | - | - | - | - | - | - | - | - | 65,760 | 100.0 |
| 21,426 | 23.5 | 15,818 | 17.3 | - | - | 17,130 | 18.8 | - | - | - | - |
| 19,109 | 22.4 | 14,297 | 16.8 | - | - | 21,055 | 24.7 | - | - | 13,936 | 16.3 |
| 16,499 | 25.3 | - | - | - | - | 12,895 | 19.7 | - | - | 17,278 | 26.4 |
| - | - | - | - | - | - | - | - | - | - | 97,789 | 100.0 |
| 15,082 | 18.8 | - | - | - | - | - | - | - | - | 65,018 | 81.2 |
| - | - | - | - | - | - | - | - | - | - | 63,564 | 100.0 |
| 20,290 | 20.6 | 10,825 | 11.0 | 11,830 | 12.0 | 7,561 | 7.7 | - | - | 24,280 | 24.7 |
| 18,832 | 20.9 | 7,278 | 8.1 | 12,515 | 13.9 | 7,856 | 8.7 | - | - | 24,363 | 27.1 |
| 16,539 | 20.4 | 6,714 | 8.3 | 12,289 | 15.2 | 6,699 | 8.3 | - | - | 18,987 | 23.4 |

簿 登 載 人 員

(平成2年9月2日現在)

| 番号 | 投 票 所 | 総 数 | 男 | 女 | 番号 | 投 票 所 | 総 数 | 男 | 女 |
|----|-----------------|-------|-------|-------|----|-----------------|-------|-------|-------|
| 19 | 松 原 中 学 校 | 2,667 | 1,206 | 1,461 | 29 | 米 生 中 学 校 | 1,478 | 689 | 789 |
| 20 | 諏 訪 小 学 校 | 1,699 | 811 | 888 | 30 | 笹 原 小 学 校 | 3,696 | 1,705 | 1,991 |
| 21 | 川 尻 小 学 校 | 3,804 | 1,699 | 2,105 | 31 | 天 道 小 学 校 | 880 | 408 | 472 |
| 22 | 三 川 地 区 公 民 館 | 2,072 | 907 | 1,165 | 32 | 玉 川 小 学 校 | 3,313 | 1,520 | 1,793 |
| 23 | 三 川 小 学 校 | 4,328 | 1,941 | 2,387 | 33 | 高 取 小 学 校 | 3,453 | 1,572 | 1,881 |
| 24 | 三 里 小 学 校 | 2,256 | 999 | 1,257 | 34 | 三 池 支 所 | 3,433 | 1,543 | 1,890 |
| 25 | サ・ピ・ライズ おおむた | 3,026 | 1,384 | 1,642 | 35 | 高 泉 団 地 東 公 民 館 | 2,040 | 885 | 1,155 |
| 26 | 駛 馬 北 小 学 校 | 3,139 | 1,420 | 1,719 | | | | | |
| 27 | 三 池 工 業 高 等 学 校 | 2,087 | 927 | 1,160 | | | | | |
| 28 | 駛 馬 南 小 学 校 | 3,064 | 1,402 | 1,662 | | | | | |

18 教育，文化および宗教

207 小 学 校 の 概 況

(平成2年5月1日現在)

| 学 校 名 | 児 童 数 | | | 教 員 数 | 学 級 数 |
|---------|--------|-------|-------|-------|-------|
| | 計 | 男 | 女 | | |
| 小 学 校 計 | 11,241 | 5,791 | 5,450 | 480 | 354 |
| 三 里 | 194 | 107 | 87 | 13 | 8 |
| 三 川 | 566 | 303 | 263 | 23 | 18 |
| 川 尻 | 429 | 213 | 216 | 17 | 13 |
| 諏 訪 | 284 | 142 | 142 | 17 | 12 |
| 馬 南 | 404 | 200 | 204 | 17 | 12 |
| 馬 北 | 428 | 207 | 221 | 19 | 13 |
| 笹 原 | 333 | 188 | 145 | 17 | 11 |
| 天 道 | 148 | 71 | 77 | 10 | 6 |
| 玉 川 | 298 | 157 | 141 | 18 | 11 |
| 上 官 | 278 | 137 | 141 | 14 | 10 |
| 大 牟 田 | 592 | 290 | 302 | 24 | 18 |
| 大 正 | 518 | 281 | 237 | 23 | 16 |
| 中 友 | 396 | 213 | 183 | 18 | 13 |
| 明 治 | 480 | 242 | 238 | 19 | 14 |
| 白 川 | 557 | 293 | 264 | 22 | 18 |
| 平 原 | 613 | 336 | 277 | 24 | 18 |
| 高 取 | 639 | 343 | 296 | 25 | 20 |
| 三 池 | 674 | 350 | 324 | 27 | 21 |
| 羽 山 台 | 531 | 268 | 263 | 23 | 16 |
| 銀 水 | 762 | 397 | 365 | 27 | 22 |
| 上 内 | 180 | 95 | 85 | 10 | 6 |
| 吉 野 | 604 | 317 | 287 | 25 | 19 |
| 倉 永 | 438 | 201 | 237 | 17 | 13 |
| 手 鎌 | 895 | 440 | 455 | 31 | 26 |

208 中 学 校 の 概 況

(平成2年5月1日現在)

| 学 校 名 | 生 徒 数 | | | 教 員 数 | 学 級 数 |
|---------|-------|-------|-------|-------|-------|
| | 計 | 男 | 女 | | |
| 中 学 校 計 | 6,509 | 3,222 | 3,287 | 327 | 182 |
| 船 津 | 432 | 219 | 213 | 23 | 13 |
| 右 京 | 387 | 211 | 176 | 23 | 12 |
| 米 生 | 547 | 274 | 273 | 27 | 16 |
| 勝 立 | 389 | 205 | 184 | 22 | 12 |
| 延 命 | 451 | 230 | 221 | 22 | 12 |
| 松 原 | 507 | 257 | 250 | 27 | 15 |
| 白 光 | 572 | 317 | 255 | 28 | 16 |
| 歴 木 | 957 | 478 | 479 | 47 | 26 |
| 田 隈 | 822 | 405 | 417 | 37 | 21 |
| 橋 | 553 | 269 | 284 | 28 | 15 |
| 甘 木 | 659 | 357 | 302 | 32 | 18 |
| 明 光(私立) | 233 | - | 233 | 11 | 6 |

資料 教育委員会事務局

209 高 等 学 校 の 概 況

(平成2年5月1日現在)

| 学 校 名 | 全 日 制 生 徒 数 | | | 定 時 制 生 徒 数 | | | 教 員 数 | 学 級 数 | |
|-------------------|-------------|-------|-------|-------------|-----|----|-------|-------|-------|
| | 計 | 男 | 女 | 計 | 男 | 女 | | 全 日 制 | 定 時 制 |
| 高 等 学 校 計 | 8,813 | 4,256 | 4,557 | 129 | 119 | 10 | 532 | 207 | 12 |
| (県 立) | | | | | | | | | |
| 三 池 高 等 学 校 | 1,342 | 701 | 641 | - | - | - | 63 | 30 | - |
| 三 池 工 業 高 等 学 校 | 831 | 828 | 3 | 76 | 76 | - | 74 | 21 | 8 |
| 三 池 農 業 高 等 学 校 | 544 | 255 | 289 | - | - | - | 38 | 14 | - |
| 大 牟 田 南 高 等 学 校 | 554 | 320 | 234 | 53 | 43 | 10 | 54 | 18 | 4 |
| 大 牟 田 北 高 等 学 校 | 1,074 | 425 | 649 | - | - | - | 53 | 24 | - |
| 大 牟 田 商 業 高 等 学 校 | 799 | 43 | 756 | - | - | - | 43 | 18 | - |
| (私 立) | | | | | | | | | |
| 大 牟 田 高 等 学 校 | 2,065 | 1,684 | 381 | - | - | - | 106 | 41 | - |
| 不 知 火 女 子 高 等 学 校 | 942 | - | 942 | - | - | - | 69 | 26 | - |
| 明 光 学 園 高 等 学 校 | 662 | - | 662 | - | - | - | 32 | 15 | - |

資料 県教育委員会「教育便覧」

210 市立養護

| 年次 | 教員数 | | | 学級数 | | | |
|-------|-----|----|----|-----|-----|-----|-----|
| | 計 | 男 | 女 | 計 | 小学部 | 中学部 | 高等部 |
| 昭和61年 | 40 | 15 | 25 | 23 | 13 | 9 | 1 |
| 62 | 41 | 15 | 26 | 21 | 12 | 7 | 2 |
| 63 | 44 | 16 | 28 | 25 | 13 | 9 | 3 |
| 平成元年 | 39 | 14 | 25 | 22 | 11 | 8 | 3 |
| 2 | 41 | 16 | 25 | 22 | 10 | 9 | 3 |

資料 教育委員会事務局

211 幼稚園

| 年次 | 園数 | | | | 組数 | 教員数 | | |
|-------|----|------|--------|----|----|-----|----|-----|
| | 総数 | 学校法人 | その他の法人 | 個人 | | 計 | 男 | 女 |
| 昭和61年 | 19 | 5 | 6 | 8 | 89 | 125 | 14 | 111 |
| 62 | 19 | 5 | 6 | 8 | 88 | 125 | 14 | 111 |
| 63 | 19 | 7 | 6 | 6 | 90 | 126 | 13 | 113 |
| 平成元年 | 19 | 7 | 6 | 6 | 87 | 124 | 13 | 111 |
| 2 | 19 | 7 | 6 | 6 | 83 | 119 | 14 | 105 |

資料 県企画振興部調査統計課

212 各種学校の概況

(各年5月1日現在)

| 年次 | 学校数 | 教員数 | | | 生徒数 | | |
|-------|-----|-----|----|---|-----|----|-----|
| | | 計 | 男 | 女 | 計 | 男 | 女 |
| 昭和61年 | 3 | 42 | 38 | 4 | 340 | 88 | 252 |
| 62 | 2 | 40 | 38 | 2 | 265 | 88 | 177 |
| 63 | 4 | 6 | 4 | 2 | 70 | 15 | 55 |
| 平成元年 | 4 | 6 | 3 | 3 | 48 | 18 | 30 |
| 2 | 3 | 9 | 4 | 5 | - | - | - |

資料 県企画振興部調査統計課

学 校 の 概 況

(各年5月1日現在)

| 児 童 ・ 生 徒 数 | | | | | | | | |
|-------------|----|----|-------|----|-------|----|-------|----|
| 総 数 | | | 小 学 部 | | 中 学 部 | | 高 等 部 | |
| 計 | 男 | 女 | 男 | 女 | 男 | 女 | 男 | 女 |
| 102 | 65 | 37 | 30 | 21 | 30 | 11 | 5 | 5 |
| 103 | 62 | 41 | 25 | 22 | 26 | 10 | 11 | 9 |
| 107 | 64 | 43 | 20 | 19 | 28 | 10 | 16 | 14 |
| 92 | 52 | 40 | 17 | 14 | 20 | 12 | 15 | 14 |
| 89 | 51 | 38 | 15 | 14 | 19 | 11 | 17 | 13 |

の 概 況

(各年5月1日現在)

| 園 児 数 | | | | | | | | |
|-------|-------|-------|-----|-----|-----|-----|-----|-----|
| 総 数 | | | 3 歳 | | 4 歳 | | 5 歳 | |
| 計 | 男 | 女 | 男 | 女 | 男 | 女 | 男 | 女 |
| 2,358 | 1,217 | 1,141 | 144 | 126 | 556 | 495 | 517 | 520 |
| 2,332 | 1,252 | 1,080 | 158 | 123 | 536 | 456 | 558 | 501 |
| 2,359 | 1,246 | 1,113 | 176 | 144 | 521 | 502 | 549 | 467 |
| 2,253 | 1,161 | 1,092 | 139 | 130 | 485 | 476 | 537 | 486 |
| 2,120 | 1,079 | 1,041 | 177 | 164 | 438 | 418 | 464 | 459 |

213 専 修 学 校 の 概 況

(各年5月1日現在)

| 年 次 | 学 校 数 | 教 員 数 | | | 生 徒 数 | | |
|----------|-------|-------|---|----|-------|----|-----|
| | | 計 | 男 | 女 | 計 | 男 | 女 |
| 昭 和 61 年 | 5 | 25 | - | 25 | 432 | 48 | 384 |
| 62 | 5 | 21 | - | 21 | 444 | 52 | 392 |
| 63 | 5 | 26 | - | 26 | 450 | 57 | 393 |
| 平 成 元 年 | 5 | 25 | - | 25 | 438 | 53 | 385 |
| 2 | 6 | 33 | 4 | 29 | 418 | 53 | 365 |

資料 県企画振興部調査統計課

214 国立高専

| 年次 | 教員数 | | | 学 | | | | | | | | | | | | | | | |
|-------|-----|----|---|-----|-----|-----|-----|----|-----|----|-----|----|-----|----|-----|-----|----|----|----|
| | | | | 総数 | | | | | | | | | | | | 機械工 | | | |
| | 総数 | 男 | 女 | 総数 | | | 1年 | | 2年 | | 3年 | | 4年 | | 5年 | | 1年 | 2年 | 3年 |
| | | | | 総数 | 男 | 女 | 男 | 女 | 男 | 女 | 男 | 女 | 男 | 女 | 男 | 女 | | | |
| 昭和61年 | 61 | 61 | - | 794 | 766 | 28 | 156 | 6 | 159 | 7 | 149 | 8 | 161 | 4 | 141 | 3 | 41 | 44 | 40 |
| 62 | 61 | 61 | - | 787 | 749 | 38 | 147 | 15 | 153 | 6 | 162 | 7 | 147 | 7 | 140 | 3 | 41 | 40 | 44 |
| 63 | 61 | 60 | 1 | 796 | 744 | 52 | 157 | 16 | 139 | 15 | 159 | 6 | 157 | 7 | 132 | 8 | 46 | 35 | 44 |
| 平成元年 | 64 | 62 | 2 | 854 | 770 | 84 | 180 | 40 | 157 | 16 | 133 | 15 | 160 | 6 | 140 | 7 | 45 | 43 | 34 |
| 2 | 68 | 66 | 2 | 921 | 797 | 124 | 167 | 46 | 179 | 40 | 159 | 16 | 143 | 16 | 149 | 6 | 40 | 45 | 44 |

資料 国立有明工業高等専門学校

215 小学校児童

| 学年 | 昭和55年度 | 昭和56年度 | 昭和57年度 | 昭和58年度 | 昭和59年度 |
|----|--------|--------|--------|--------|--------|
| 総数 | 13,939 | 13,973 | 13,957 | 13,946 | 13,867 |
| 1年 | 2,441 | 2,358 | 2,223 | 2,169 | 2,222 |
| 2年 | 2,441 | 2,439 | 2,364 | 2,212 | 2,162 |
| 3年 | 2,317 | 2,448 | 2,455 | 2,361 | 2,221 |
| 4年 | 2,173 | 2,319 | 2,448 | 2,446 | 2,357 |
| 5年 | 2,250 | 2,154 | 2,308 | 2,459 | 2,435 |
| 6年 | 2,317 | 2,245 | 2,159 | 2,299 | 2,465 |

資料 教育委員会事務局

の 概 況

(各年5月1日現在)

| 生 数 | | | | | | | | | | | | | | | | | | | | | | | | |
|-----|----|-----------|----|----|----|----|---------------|----|----|----|----|-----------|----|----|----|----|---------|----|----|----|----|--|--|--|
| 学 科 | | 電 気 工 学 科 | | | | | 電 子 情 報 工 学 科 | | | | | 工 業 化 学 科 | | | | | 建 築 学 科 | | | | | | | |
| 4年 | 5年 | 1年 | 2年 | 3年 | 4年 | 5年 | 1年 | 2年 | 3年 | 4年 | 5年 | 1年 | 2年 | 3年 | 4年 | 5年 | 1年 | 2年 | 3年 | 4年 | 5年 | | | |
| 44 | 36 | 41 | 41 | 39 | 35 | 36 | - | - | - | - | - | 42 | 40 | 41 | 44 | 33 | 38 | 41 | 37 | 42 | 39 | | | |
| 45 | 38 | 40 | 41 | 42 | 37 | 33 | - | - | - | - | - | 40 | 39 | 44 | 35 | 37 | 41 | 39 | 39 | 37 | 35 | | | |
| 40 | 42 | 42 | 40 | 44 | 47 | 28 | - | - | - | - | - | 41 | 37 | 37 | 43 | 35 | 44 | 42 | 40 | 34 | 35 | | | |
| 38 | 38 | 45 | 42 | 42 | 45 | 42 | 42 | - | - | - | - | 46 | 42 | 35 | 39 | 37 | 42 | 46 | 37 | 44 | 30 | | | |
| 43 | 34 | 41 | 46 | 42 | 41 | 43 | 43 | 42 | - | - | - | 45 | 46 | 42 | 37 | 34 | 44 | 40 | 47 | 38 | 44 | | | |

数 の 推 移

(各年5月1日現在)

| 昭 和 60 年 度 | 昭 和 61 年 度 | 昭 和 62 年 度 | 昭 和 63 年 度 | 平 成 元 年 度 | 平 成 2 年 度 |
|------------|------------|------------|------------|-----------|-----------|
| 13,447 | 13,097 | 12,464 | 12,054 | 11,705 | 11,241 |
| 2,075 | 2,100 | 1,878 | 1,830 | 1,829 | 1,751 |
| 2,213 | 2,081 | 2,052 | 1,879 | 1,811 | 1,813 |
| 2,153 | 2,197 | 2,050 | 2,051 | 1,856 | 1,805 |
| 2,221 | 2,141 | 2,160 | 2,041 | 2,054 | 1,836 |
| 2,357 | 2,225 | 2,116 | 2,144 | 2,016 | 2,039 |
| 2,428 | 2,353 | 2,208 | 2,109 | 2,139 | 1,997 |

216 中学校卒業後の状況(公立・私立)

(単位 人)

| 卒業年 | 卒業者 | 進学者 | 就職進学者 | 就職者 | その他 | 死亡・不詳 |
|-------|-------|-------|-------|-----|-----|-------|
| 昭和56年 | 2,385 | 2,231 | 4 | 60 | 88 | 2 |
| 57 | 2,136 | 1,999 | 3 | 68 | 66 | - |
| 58 | 2,372 | 2,248 | 4 | 55 | 64 | 1 |
| 59 | 2,311 | 2,146 | 2 | 59 | 101 | 3 |
| 60 | 2,273 | 2,138 | 8 | 47 | 75 | 5 |
| 61 | 2,160 | 2,049 | 2 | 36 | 73 | - |
| 62 | 2,298 | 2,212 | 1 | 16 | 68 | 1 |
| 63 | 2,455 | 2,348 | 7 | 38 | 59 | 3 |
| 平成元年 | 2,404 | 2,319 | 2 | 27 | 56 | - |
| 2 | 2,373 | 2,279 | 3 | 40 | 50 | 1 |

資料 教育委員会事務局 (注) その他は、専修学校・各種学校入学者および無業者。

217 高等学校卒業後の状況(公立・私立-全日制・定時制)

(単位 人)

| 卒業年 | 卒業者 | 進学者 | 就職進学者 | 就職者 | その他 | 死亡・不詳 |
|-------|-------|-----|-------|-------|-----|-------|
| 昭和56年 | 3,097 | 801 | 4 | 1,589 | 703 | - |
| 57 | 2,887 | 760 | 12 | 1,369 | 731 | 15 |
| 58 | 3,002 | 693 | 4 | 1,375 | 929 | 1 |
| 59 | 2,923 | 646 | 7 | 1,354 | 916 | - |
| 60 | 2,676 | 640 | 8 | 1,283 | 745 | - |
| 61 | 2,924 | 732 | 6 | 1,343 | 843 | - |
| 62 | 2,842 | 796 | 1 | 1,257 | 788 | - |
| 63 | 2,718 | 716 | 5 | 1,262 | 735 | - |
| 平成元年 | 2,587 | 671 | 6 | 1,255 | 655 | - |
| 2 | 2,896 | 803 | 7 | 1,416 | 677 | - |

資料 県企画振興部調査統計課 (注) その他は、専修学校・各種学校入学者および無業者。

218 高等学校卒業者の就職状況

(単位 人)

| 産業別就職者数 | | 計 | 男 | 女 |
|---------|-----------------|-------|-----|-----|
| 平成元年 | 総数 | 1,283 | 683 | 600 |
| | A 農業 | 12 | 12 | - |
| | B 林業 | - | - | - |
| | C 漁業 | 5 | 4 | 1 |
| | D 鉱業 | 1 | - | 1 |
| | E 建設業 | 121 | 115 | 6 |
| | F 製造業 | 462 | 296 | 166 |
| | G 電気・ガス・熱供給・水道業 | 11 | 11 | - |
| | H 運輸・通信業 | 66 | 33 | 33 |
| | I 卸売・小売業，飲食店 | 247 | 81 | 166 |
| | J 金融・保険業 | 24 | 2 | 22 |
| | K 不動産業 | - | - | - |
| | L サービス業 | 277 | 84 | 193 |
| | M 公務 | 55 | 44 | 11 |
| | N その他 | 2 | 1 | 1 |
| 平成2年 | 総数 | 1,444 | 805 | 639 |
| | A 農業 | 3 | 3 | - |
| | B 林業 | - | - | - |
| | C 漁業 | 1 | 1 | - |
| | D 鉱業 | 1 | - | 1 |
| | E 建設業 | 140 | 135 | 5 |
| | F 製造業 | 550 | 396 | 154 |
| | G 電気・ガス・熱供給・水道業 | 20 | 18 | 2 |
| | H 運輸・通信業 | 56 | 36 | 20 |
| | I 卸売・小売業，飲食店 | 232 | 64 | 168 |
| | J 金融・保険業 | 31 | 1 | 30 |
| | K 不動産業 | - | - | - |
| | L サービス業 | 321 | 107 | 214 |
| | M 公務 | 54 | 41 | 13 |
| | N その他 | 35 | 3 | 32 |

資料 県企画振興部調査統計課

(注) 就職者は，就職進学者および専修学校・各種学校に進学しながら就職している者を含む。

219 児童・生徒の体位の平均値および比較

(平成2年度)

| 区 分 | | 小 学 校 | | | | | 中 学 校 | | | | |
|----------------|------------|-------|-------|-------|-------|-------|-------|-------|-------|-------|-------|
| | | 6 歳 | 7 歳 | 8 歳 | 9 歳 | 10 歳 | 11 歳 | 12 歳 | 13 歳 | 14 歳 | |
| 男 子 | 身長 (cm) | 大牟田 | 116.1 | 121.6 | 127.6 | 132.4 | 138.0 | 143.5 | 150.6 | 157.8 | 164.6 |
| | | 福岡 | 116.0 | 121.7 | 127.2 | 132.4 | 137.6 | 143.5 | 150.7 | 158.0 | 163.6 |
| | | 全 国 | 116.8 | 122.5 | 128.1 | 133.2 | 138.6 | 144.4 | 151.4 | 158.8 | 164.5 |
| | 体重 (kg) | 大牟田 | 20.5 | 23.5 | 26.6 | 29.6 | 33.4 | 37.3 | 43.1 | 49.1 | 54.3 |
| | | 福岡 | 21.1 | 23.6 | 20.5 | 29.5 | 33.0 | 37.1 | 42.6 | 48.0 | 53.1 |
| | | 全 国 | 21.5 | 24.0 | 27.2 | 30.3 | 33.9 | 38.0 | 43.5 | 49.0 | 54.2 |
| | 胸囲 (cm) | 大牟田 | 57.9 | 69.6 | 61.2 | 64.9 | 67.5 | 69.8 | 73.6 | 77.0 | 79.7 |
| | | 福岡 | 57.5 | 59.6 | 62.0 | 64.4 | 67.0 | 69.7 | 73.1 | 76.4 | 79.4 |
| | | 全 国 | 58.0 | 60.1 | 62.7 | 65.2 | 67.8 | 70.6 | 73.9 | 77.2 | 80.6 |
| 座高 (cm) | 大牟田 | 64.8 | 67.2 | 70.1 | 71.9 | 74.4 | 77.0 | 79.7 | 83.2 | 87.1 | |
| | 福岡 | 64.9 | 67.5 | 70.0 | 72.3 | 74.6 | 77.0 | 80.2 | 83.8 | 86.9 | |
| | 全 国 | 65.3 | 67.9 | 70.4 | 72.6 | 74.9 | 77.4 | 80.7 | 84.3 | 87.5 | |
| 女 子 | 身長 (cm) | 大牟田 | 115.0 | 121.5 | 129.2 | 132.9 | 138.9 | 145.2 | 151.1 | 154.2 | 155.7 |
| | | 福岡 | 115.3 | 121.0 | 126.7 | 132.5 | 138.9 | 145.7 | 151.0 | 154.3 | 156.0 |
| | | 全 国 | 116.0 | 121.8 | 127.4 | 133.1 | 139.5 | 146.3 | 151.5 | 154.7 | 156.4 |
| | 体重 (kg) | 大牟田 | 20.3 | 23.1 | 26.1 | 30.0 | 33.6 | 37.8 | 43.6 | 47.3 | 50.1 |
| | | 福岡 | 20.6 | 23.6 | 26.5 | 29.5 | 33.0 | 37.1 | 43.1 | 46.7 | 49.0 |
| | | 全 国 | 21.1 | 24.0 | 27.2 | 30.3 | 33.9 | 38.0 | 43.9 | 47.5 | 50.2 |
| | 胸囲 (cm) | 大牟田 | 56.3 | 58.4 | 59.1 | 64.1 | 67.0 | 70.3 | 75.2 | 77.7 | 80.1 |
| | | 福岡 | 56.1 | 58.3 | 60.7 | 63.4 | 66.7 | 70.5 | 74.8 | 77.4 | 79.2 |
| | | 全 国 | 56.7 | 58.8 | 61.3 | 64.0 | 67.3 | 71.2 | 75.5 | 78.0 | 79.9 |
| 座高 (cm) | 大牟田 | 64.2 | 66.9 | 70.8 | 72.3 | 75.0 | 77.4 | 81.2 | 82.8 | 84.2 | |
| | 福岡 | 64.4 | 67.1 | 69.7 | 72.4 | 75.4 | 78.8 | 81.5 | 83.4 | 84.4 | |
| | 全 国 | 64.9 | 67.5 | 70.0 | 72.6 | 75.6 | 79.0 | 81.9 | 83.6 | 84.6 | |

資料 教育委員会事務局

220 児童・生徒の疾病異常状況

| 種 別 | | 平成元年度 | | | | 平成2年度 | | | |
|----------|---------------|--------|-------|---------|-------|--------|-------|---------|-------|
| | | 6歳～11歳 | | 12歳～14歳 | | 6歳～11歳 | | 12歳～14歳 | |
| | | 男 | 女 | 男 | 女 | 男 | 女 | 男 | 女 |
| 栄養状態肥満傾向 | | 74 | 50 | 64 | 49 | 121 | 85 | 45 | 43 |
| // 不良 | | - | 1 | - | - | - | - | - | - |
| せき柱胸郭異常 | | 17 | 10 | 15 | 6 | 15 | 8 | 19 | 8 |
| 伝染性皮膚疾患 | | 3 | 2 | - | - | 1 | 1 | - | - |
| 心臓疾患の者 | | 67 | 38 | 13 | 19 | 55 | 51 | 9 | 16 |
| 眼 | 近視の者(視力1.0未満) | 1,173 | 1,323 | 1,132 | 1,314 | 816 | 854 | 802 | 1,269 |
| | 色覚異常の者 | 92 | 4 | 40 | - | 84 | 4 | 42 | 2 |
| | トラコーマの者 | - | 4 | - | - | - | - | - | - |
| | 結膜炎の者 | 200 | 158 | 93 | 98 | 160 | 138 | 111 | 70 |
| | その他の眼疾 | 28 | 30 | 13 | 8 | 21 | 20 | 32 | 15 |
| 耳 | 難聴の者 | 62 | 47 | 20 | 13 | 51 | 45 | 30 | 10 |
| | 中耳炎の者 | 22 | 13 | 16 | 10 | 15 | 8 | 13 | 8 |
| | その他の耳疾 | 175 | 138 | 73 | 51 | 179 | 166 | 41 | 37 |
| 鼻・咽頭 | 慢性副鼻腔炎の者 | 247 | 140 | 102 | 49 | 249 | 156 | 40 | 39 |
| | アデノイドの者 | 10 | 14 | 1 | 2 | 11 | 18 | 10 | 12 |
| | ヘントウ腺肥大の者 | 224 | 189 | 63 | 49 | 144 | 116 | 50 | 39 |
| | その他の鼻・咽頭疾病 | 994 | 607 | 482 | 328 | 1,023 | 621 | 396 | 233 |
| 歯 | 処理完了の者 | 2,231 | 2,204 | 1,244 | 1,387 | 2,079 | 2,084 | 1,043 | 1,199 |
| | 未処理歯のある者 | 3,129 | 2,966 | 1,630 | 1,486 | 2,954 | 2,219 | 1,749 | 1,608 |
| | その他の歯の疾患 | 257 | 292 | 60 | 53 | 128 | 145 | 208 | 146 |

資料 教育委員会事務局

221 学校施設状況

(各年5月1日現在, 単位 m²)

| 区分 | 年次 | 校 地 面 積 | | | | 建 物 面 積 | | | | | |
|--------------------|------|---------|-------|---------|-------|---------|--------|-----|-------|-----|--------|
| | | 建物敷地 | | 運動場 | | 校 舎 | | | 屋内運動場 | | |
| | | 面積 | 1人当たり | 面積 | 1人当たり | 木造 | 鉄筋 | その他 | 1人当たり | 木造 | 鉄筋 |
| 小学校 中学校 養護学校 | 平成元年 | 177,176 | 15.1 | 229,566 | 19.6 | 4,268 | 87,374 | 789 | 7.9 | - | 14,071 |
| | | 141,460 | 21.7 | 140,495 | 21.5 | 4,675 | 50,361 | 312 | 8.5 | 619 | 6,361 |
| | | 7,215 | 78.4 | 4,313 | 46.9 | 198 | 3,406 | 17 | 39.4 | - | - |
| 小学校 中学校 養護学校 | 平成2年 | 177,176 | 15.8 | 236,587 | 21.0 | 3,124 | 88,598 | 816 | 8.2 | - | 14,071 |
| | | 141,460 | 22.5 | 140,495 | 22.4 | 4,089 | 50,824 | 354 | 8.8 | 24 | 7,583 |
| | | 7,215 | 81.1 | 4,313 | 48.5 | 198 | 3,406 | 17 | 40.7 | - | - |

資料 教育委員会事務局

222 公 民 館 数

(平成3年2月1日)

| 市中央公民館 | 市中央公民館分館 | 地区公民館 | 町内公民館 |
|--------|----------|-------|-------|
| 1 | 2 | 2 | 309 |

資料 公民館

223 公 民 館 事 業

| 種 類 | 昭 和 63 年 度 | | 平 成 元 年 度 | | 平 成 2 年 度 | |
|-----------|------------|--------|-----------|--------|-----------|--------|
| | 回 数 | 延参加人員 | 回 数 | 延参加人員 | 回 数 | 延参加人員 |
| (中央公民館) | | | | | | |
| 家庭教育学級 | 22 | 291 | 22 | 579 | 23 | 345 |
| 婦人学級 | 13 | 228 | 25 | 466 | 22 | 555 |
| 高齢者教室 | - | - | 20 | 698 | 12 | 227 |
| 政治学級 | 17 | 452 | 20 | 380 | 21 | 218 |
| 成人大学講座 | 9 | 436 | 12 | 520 | 12 | 550 |
| 人材活用事業 | 398 | 6,343 | 3 | 39 | 3 | 32 |
| 成人教育 | 41 | 1,184 | 21 | 1,255 | 24 | 480 |
| 青少年教育 | 23 | 932 | 33 | 885 | 36 | 1,012 |
| 老人大学講座 | 57 | 4,705 | 38 | 2,852 | 38 | 2,829 |
| 婦人大学講座 | - | - | - | - | - | - |
| 春・秋の講座 | 230 | 5,902 | 290 | 6,858 | 330 | 7,157 |
| 視聴覚教育事業 | 132 | 5,082 | 103 | 3,509 | 69 | 2,863 |
| グループ・サークル | 816 | 10,647 | 971 | 12,019 | 979 | 10,947 |
| 育成事業 | 15 | 3,919 | 56 | 1,059 | 2 | 1,199 |
| (地区公民館) | | | | | | |
| 家庭教育学級 | 25 | 250 | 34 | 621 | 31 | 479 |
| 婦人学級 | 24 | 434 | 34 | 774 | 34 | 659 |
| 高齢者教室 | 11 | 300 | 35 | 957 | 46 | 1,340 |
| 政治学級 | 36 | 572 | 26 | 504 | 26 | 481 |
| 青少年教育 | 38 | 802 | 50 | 1,701 | 42 | 1,339 |
| 春・秋の講座 | 420 | 8,795 | 400 | 8,622 | 360 | 7,056 |
| グループ・サークル | 2,053 | 24,784 | 2,345 | 28,286 | 2,606 | 31,390 |
| 育成事業 | - | - | - | - | 16 | 7,777 |
| 成人教育 | 34 | 1,184 | 64 | 6,103 | 10 | 456 |
| その他 | | | | | | |

資料 公民館

224 労働福祉会館利用件数

| 年 度 | 総 数 | 有 料 | 無 料 |
|--------|-------|-------|-----|
| 昭和63年度 | 1,770 | 1,413 | 357 |
| 平成元年度 | 1,970 | 1,603 | 367 |
| 2 | 2,013 | 1,541 | 472 |

資料 社会福祉部民生課

225 福祉センター利用件数

| 年 度 | 総 数 | 有 料 | 無 料 |
|--------|-------|-----|-------|
| 昭和63年度 | 1,697 | 674 | 1,023 |
| 平成元年度 | 2,031 | 656 | 1,375 |
| 2 | 2,085 | 819 | 1,266 |

資料 公民館

226 市民会館利用件数

| 年 度 | 総 数 | 有 料 | 無 料 |
|--------|-------|-----|-----|
| 昭和63年度 | 1,379 | 770 | 609 |
| 平成元年度 | 1,404 | 777 | 627 |
| 2 | 1,430 | 815 | 615 |

資料 公民館 (注)(大ホールを除く)

227 サン・アビリティーズおおむた利用件数

| 年 度 | 総 数 | 障 害 者 | 障害者でない者 |
|--------|--------|-------|---------|
| 昭和63年度 | 41,391 | 7,188 | 34,203 |
| 平成元年度 | 39,402 | 7,489 | 31,913 |
| 2 | 42,476 | 8,028 | 34,448 |

資料 社会福祉部福祉課

228 青年の家利用状況

その1 登 録 者 数

| 区 分 | 昭 和 63 年 度 | | | 平 成 元 年 度 | | | 平 成 2 年 度 | | |
|-------------|------------|-----|-----|-----------|-------|-------|-----------|-------|-------|
| | 計 | 男 | 女 | 計 | 男 | 女 | 計 | 男 | 女 |
| 総 数 | 1,715 | 909 | 806 | 2,102 | 1,062 | 1,040 | 2,431 | 1,146 | 1,285 |
| 勤 労 青 年 学 生 | 518 | 211 | 307 | 659 | 295 | 364 | 608 | 244 | 364 |
| | 1,197 | 698 | 499 | 1,443 | 767 | 676 | 1,823 | 902 | 921 |

資料 青年の家

その2 利 用 者 数

| 区 分 | 昭 和 63 年 度 | | | | 平 成 元 年 度 | | | | 平 成 2 年 度 | | | | |
|-----|-----------------|--------|--------|--------|-----------|--------|--------|--------|-----------|--------|--------|--------|--------|
| | 件 数 | 計 | 男 | 女 | 件 数 | 計 | 男 | 女 | 件 数 | 計 | 男 | 女 | |
| 個 人 | 総 数 | - | 13,797 | 8,794 | 5,003 | - | 17,070 | 10,083 | 6,987 | - | 21,102 | 12,637 | 8,465 |
| | 勤 労 青 年 学 生 | - | 2,028 | 1,128 | 900 | - | 2,013 | 1,207 | 806 | - | 2,029 | 1,283 | 746 |
| | | - | 11,769 | 7,666 | 4,103 | - | 15,057 | 8,876 | 6,181 | - | 19,073 | 11,354 | 7,719 |
| 団 体 | 総 数 | 2,259 | 38,210 | 13,042 | 25,168 | 2,375 | 38,920 | 12,128 | 26,792 | 2,146 | 37,503 | 12,560 | 24,943 |
| | 青 年 主 催 事 業 一 般 | 956 | 8,203 | 3,189 | 5,014 | 851 | 6,353 | 2,504 | 3,849 | 735 | 5,398 | 2,021 | 3,377 |
| | | 262 | 5,737 | 2,673 | 3,064 | 392 | 6,010 | 2,454 | 3,556 | 346 | 6,123 | 2,639 | 3,484 |
| | 1,041 | 24,270 | 7,180 | 17,090 | 1,132 | 26,557 | 7,170 | 19,387 | 1,065 | 25,982 | 7,900 | 18,082 | |

資料 青年の家 (注) 昭和63年度5月の1ヶ月間は休所であった。

229 図 書 館
その1 蔵 書 冊 数

(各年度末現在)

| 年 度 | 総 数 | 成 人 図 書 | 児 童 図 書 |
|------------|---------|---------|---------|
| 昭 和 61 年 度 | 139,382 | 107,707 | 31,675 |
| 62 | 143,563 | 110,217 | 33,346 |
| 63 | 151,340 | 115,553 | 35,787 |
| 平 成 元 年 度 | 154,660 | 118,348 | 36,312 |
| 2 | 194,784 | 149,330 | 45,454 |

資料 市立図書館

その2 図 書 貸 出 状 況

(各年度末現在)

| 年 度 | 個人貸出 総 数 | 本 館 | | 移 動 図 書 館 | | そ の 他 個人貸出 | 年間市民1人 当たり貸出冊数 |
|------------|-------------|---------|-------|-----------|-------|---------------|-------------------|
| | | 個人貸出 | 団体貸出 | 個人貸出 | 団体貸出 | | |
| 昭 和 61 年 度 | 356,972 | 204,409 | 734 | 131,370 | 2,083 | 21,193 | 2.2 |
| 62 | 375,999 | 220,616 | 1,197 | 138,216 | 1,896 | 17,167 | 2.4 |
| 63 | 372,713 | 225,329 | 1,200 | 125,469 | 1,510 | 21,915 | 2.4 |
| 平 成 元 年 度 | 354,464 | 214,936 | 636 | 113,323 | 1,883 | 26,205 | 2.3 |
| 2 | 247,896 | 148,192 | 404 | 75,173 | 999 | 24,531 | 1.6 |

資料 市立図書館

(注) 移転・開館準備のため、本館は平成2年12月1日から3年4月2日まで休館、移動図書館は平成2年12月27日から3年4月8日まで休車。

その3 図 書 個 人 貸 出 登 録 状 況

(各年度末現在)

| 年 度 | 総 数 | 幼 児 , 小 学 , 中 学 | 高 校 , 各 種 学 校 , 大 学 | 社 会 人 |
|------------|--------|-----------------|---------------------|-------|
| 総 数 | | | | |
| 昭 和 61 年 度 | 13,411 | 6,232 | 733 | 6,446 |
| 62 | 12,895 | 5,629 | 819 | 6,447 |
| 63 | 12,897 | 5,770 | 776 | 6,351 |
| 平 成 元 年 度 | 12,206 | 5,323 | 777 | 6,106 |
| 2 | 13,360 | 5,415 | 1,015 | 6,930 |
| 本 館 | | | | |
| 昭 和 61 年 度 | 7,441 | 2,654 | 630 | 4,157 |
| 62 | 7,453 | 2,419 | 700 | 4,334 |
| 63 | 7,421 | 2,451 | 696 | 4,274 |
| 平 成 元 年 度 | 6,880 | 2,132 | 685 | 4,063 |
| 2 | 8,963 | 2,867 | 947 | 5,149 |
| 移 動 図 書 館 | | | | |
| 昭 和 61 年 度 | 4,482 | 2,769 | 30 | 1,683 |
| 62 | 4,522 | 2,772 | 34 | 1,716 |
| 63 | 4,049 | 2,426 | 20 | 1,603 |
| 平 成 元 年 度 | 3,873 | 2,347 | 27 | 1,499 |
| 2 | 2,974 | 1,806 | 17 | 1,151 |
| そ の 他 | | | | |
| 昭 和 61 年 度 | 1,488 | 809 | 73 | 606 |
| 62 | 920 | 438 | 85 | 397 |
| 63 | 1,427 | 893 | 60 | 474 |
| 平 成 元 年 度 | 1,453 | 844 | 65 | 544 |
| 2 | 1,423 | 742 | 51 | 630 |

資料 市立図書館

(注) 新館開館前にコンピュータによる新登録を行うため、本館のみは、2年度の登録の切り替えはしなかった。このため、2年度登録人数は、平成元年3月末現在登録人数に、それぞれの月の新規登録人数を加えたものとした。

その4 各 種 資 料

(各年度末現在)

| 年 度 | 図 書 増 減 数 | | | | 雑 誌(種) | | | 新 聞(種) | | | 視 聴 覚 資 料 保 有 数 | | 特許資料 所 蔵 数 (冊) | 視 聴 障 害 者 用 資 料 | |
|--------|-----------|------------|--------|-------|--------|-----|-----|--------|-----|----|--------------------|-----------|----------------------|-----------------|-------------|
| | 購 入 | 寄 贈 その他 | 計 | 廃 棄 | 購 入 | 寄 贈 | 計 | 購 入 | 寄 贈 | 計 | レコード (枚) | CD (点) | | 録音図書 (巻) | 点字図書 (冊) |
| 昭和61年度 | 8,103 | 1,079 | 9,182 | 4,334 | 45 | 133 | 178 | 11 | 27 | 38 | 2,598 | - | 39,286 | 1,797 | 663 |
| 62 | 8,047 | 1,636 | 9,683 | 5,502 | 48 | 166 | 214 | 11 | 73 | 84 | 2,623 | 40 | 10,029 | 1,910 | 738 |
| 63 | 9,108 | 1,389 | 10,497 | 2,720 | 48 | 120 | 168 | 11 | 35 | 46 | 2,632 | 78 | 15,838 | 2,111 | 797 |
| 平成元年度 | 8,784 | 1,369 | 10,153 | 6,833 | 57 | 126 | 183 | 11 | 28 | 39 | 2,575 | 187 | 18,793 | 2,556 | 895 |
| 2 | 41,809 | 3,128 | 44,937 | 4,813 | 57 | 118 | 175 | 11 | 23 | 34 | 2,091 | 506 | 22,329 | 2,877 | 972 |

資料 市立図書館

その5 そ の 他 の 統 計

相談事務の件数には、口頭によるものは含んでいない。
読書感想文コンクールは、小中学校の児童生徒対象。

(各年度末現在)

| 年 度 | 相 談 事 務(件) | | | レ コ ー ド ・ C D 貸 出 | | 読 書 感 想 文 コ ン ク ー ル | | 図 書 予 約 サ ー ビ ス (処 理 件 数) | | 視 力 障 害 者 へ の 録 音 図 書 の 貸 出 | | 視 力 障 害 者 へ の 点 字 図 書 の 貸 出 | |
|--------|------------|-----|-----|----------------------|------------|------------------------|--------------|-----------------------------------|-------|--------------------------------|------------|--------------------------------|------------|
| | 総 数 | 電 話 | 文 書 | 枚 数 | 登 録 人 数 | 回 数 | 応 募 作 品 数 | 成 人 | 児 童 | 登 録 人 数 | 貸 出 点 数 | 登 録 人 数 | 貸 出 冊 数 |
| 昭和61年度 | 260 | 257 | 3 | 3,787 | 342 | 1 | 569 | 7,137 | 879 | 82 | 11,274 | 33 | 164 |
| 62 | 351 | 348 | 3 | 3,141 | 321 | 1 | 555 | 8,344 | 1,708 | 79 | 12,278 | 32 | 185 |
| 63 | 442 | 440 | 2 | 2,966 | 278 | 1 | 512 | 10,188 | 2,183 | 76 | 12,082 | 31 | 245 |
| 平成元年度 | 446 | 443 | 3 | 3,210 | 234 | 1 | 450 | 10,488 | 1,538 | 80 | 12,383 | 33 | 127 |
| 2 | 322 | 322 | 0 | 2,123 | 358 | 1 | 427 | 4,794 | 796 | 73 | 8,394 | 34 | 95 |

資料 市立図書館, 教育委員会

その6 統 計 指 標

(各年度末現在)

| 年 度 | 市民100人中図書の 個人貸出登録者の数 | 市民1人当たり図書の 個人貸出冊数 | 蔵 書 回 転 率 (図 書 館 の 本 が 年 間 1 冊) (当 たり 貸 出 さ れ た 回 数) | 図 書 保 障 率 (市 民 1 人 当 たり 図 書 館) (に 所 蔵 す る 図 書 数) |
|--------|-------------------------|----------------------|--|--|
| 昭和61年度 | 8.4 | 2.24 | 2.6 | 0.87 |
| 62 | 8.2 | 2.39 | 2.6 | 0.91 |
| 63 | 8.3 | 2.40 | 2.5 | 0.98 |
| 平成元年度 | 8.0 | 2.31 | 2.3 | 1.01 |
| 2 | 8.8 | 1.63 | 1.3 | 1.28 |

資料 市立図書館

230 体育施設利用状況

(単位 人)

| 区 分 | | 昭和61年度 | 昭和62年度 | 昭和63年度 | 平成元年度 | 平成2年度 | |
|-------|-------------------------------------|---|---|---|---|---|---------------|
| 延命球場 | 硬式試合数 軟式試合数 使用者数 観客数 | 51 251 12,701 18,112 | 67 219 10,833 14,413 | 73 243 9,647 14,495 | 82 185 8,097 9,190 | 86 119 8,260 17,150 | |
| | 計 試合人数 | 302 30,813 | 286 25,246 | 316 24,142 | 267 17,287 | 205 25,410 | |
| 市民体育館 | 専用使用人数 定期使用人数 部分専用使用 観客その他 | 395 40,552 2,665 54,637 14,463 ... | 389 43,863 2,857 56,675 14,514 ... | 447 48,838 2,712 58,598 14,286 ... | 351 34,893 2,557 48,588 11,298 ... | 369 35,564 2,749 54,630 11,330 ... | |
| | 計 件数 | 3,060 109,652 | 3,246 115,052 | 3,159 121,722 | 2,908 94,779 | 3,118 101,524 | |
| | 記念グラウンド | 使用客数 ... | 60,568 ... | 60,356 ... | 52,908 ... | 60,293 ... | 40,257 ... |
| | 計 | 60,568 | 60,356 | 52,908 | 60,293 | 40,257 | |
| 武道場 | 使用者 (弓道場を含む) | 23,861 | 23,710 | 35,059 | 31,731 | 31,952 | |
| 延命プール | 計 大中小人 | 8,587 8,599 24,085 | 7,557 7,379 21,227 | 8,399 6,490 21,145 | 7,714 6,524 19,658 | 8,162 11,371 17,431 | |
| | 小 計 | 41,271 | 36,163 | 36,034 | 33,896 | 36,964 | |
| プール | 計 50m 25m 徒渉 | 4,564 8,772 2,064 | 4,975 9,404 | 4,480 8,237 2,989 | 6,102 564 2,351 | 2,300 1,410 2,945 | |
| | 小 計 | 15,400 | 14,379 | 15,706 | 9,017 | 6,655 | |
| ル | 計 | 56,671 | 50,542 | 51,740 | 42,913 | 43,619 | |

資料 教育委員会事務局

231 動物園利用状況

(単位 人)

| 年 度 | 総 数 | 個 人 | | | 団 体 | | | 遊戯施設 利用人員 |
|--------|---------|--------|-------|--------|-------|-----|--------|--------------|
| | | 大 人 | 中 人 | 小 人 | 大 人 | 中 人 | 小 人 | |
| 昭和61年度 | 157,046 | 72,340 | 3,851 | 36,309 | 4,915 | 752 | 38,879 | 322,198 |
| 62 | 153,639 | 71,437 | 3,623 | 33,580 | 6,312 | 356 | 38,331 | 335,198 |
| 63 | 158,276 | 77,743 | 3,879 | 38,376 | 6,403 | 21 | 31,854 | 363,867 |
| 平成元年度 | 144,105 | 71,408 | - | 37,178 | 5,180 | - | 30,339 | 318,586 |
| 2 | 109,490 | 54,566 | - | 27,214 | 5,307 | - | 22,403 | 188,377 |

資料 市立動物園

(注)平成3年1月11日より4年3月31日まで拡張工事のため休園。
(注)平成元年4月1日より, 中人が廃止。

232 歴史資料館利用状況

| 年 度 | 開館日数 | 入館者数 | 入 館 者 の 内 訳 | | | | | |
|--------|------|-------|-------------|-------|-----------|-------|-----------|-------|
| | | | 児 生 一 般 別 | | 個 人 団 体 別 | | 有 料 無 料 別 | |
| | | | 児 童 ・ 生 徒 | 一 般 | 個 人 | 団 体 | 有 料 | 無 料 |
| 昭和61年度 | 282 | 4,679 | 2,705 | 1,974 | 2,911 | 1,768 | 3,329 | 1,350 |
| 62 | 280 | 3,902 | 1,783 | 2,119 | 2,589 | 1,313 | 2,544 | 1,358 |
| 63 | 279 | 2,894 | 1,253 | 1,641 | 2,020 | 874 | 1,943 | 951 |
| 平成元年度 | 283 | 2,366 | 1,061 | 1,305 | 1,655 | 711 | 1,716 | 650 |
| 2 | 280 | 3,363 | 1,238 | 2,125 | 2,362 | 1,001 | 2,274 | 1,089 |

資料 教育委員会事務局

233 指 定 文 化 財

(各年度末現在)

| 年 次 | 国 | | 県 | | | | 市 | | | | | |
|-------|-----|-------|-----|---------|-----------|-----|-----------|---------|-----------|-----|-----------|---------|
| | 史 跡 | 建 造 物 | 彫 刻 | 考 古 資 料 | 民 俗 文 化 財 | 史 跡 | 天 然 記 念 物 | 考 古 資 料 | 民 俗 文 化 財 | 史 跡 | 天 然 記 念 物 | 民 俗 芸 能 |
| 昭和61年 | 2 | 1 | 2 | 13 | 2 | - | 2 | 5 | 2 | 2 | 5 | 1 |
| 62 | 2 | 1 | 2 | 13 | 2 | - | 2 | 5 | 2 | 2 | 5 | 1 |
| 63 | 2 | 1 | 2 | 13 | 2 | - | 2 | 5 | 2 | 2 | 5 | 1 |
| 平成元年 | 2 | 1 | 2 | 13 | 2 | - | 2 | 5 | 2 | 2 | 5 | 1 |
| 2 | 2 | 1 | 2 | 13 | 2 | - | 2 | 5 | 2 | 2 | 5 | 1 |

資料 教育委員会事務局

234 宗 教 法 人 数

(各年度末現在)

| 年 次 | 総 数 | 神 社 | 教 派 神 道 | 仏 教 | キ リ ス ト 教 | 諸 教 | 単 立 |
|-------|-----|-----|---------|-----|-----------|-----|-----|
| 昭和61年 | 265 | 94 | 16 | 108 | 6 | 34 | 7 |
| 62 | 265 | 94 | 16 | 108 | 6 | 34 | 7 |
| 63 | 264 | 94 | 16 | 108 | 6 | 34 | 6 |
| 平成元年 | 264 | 94 | 16 | 108 | 6 | 34 | 6 |
| 2 | 264 | 94 | 16 | 108 | 5 | 34 | 7 |

資料 県総務部私学学事振興局学事課

235 テ レ ビ の 受 信 契 約 数

(各年度末現在)

| 年 度 | 世 帯 数 | カ ラ ー | | 普 通 | |
|--------|--------|---------------|-----------|----------|-----------|
| | | 契 約 数 | 普 及 率 (%) | 契 約 数 | 普 及 率 (%) |
| 昭和61年度 | 50,578 | 42,432 | 83.9 | 1,441 | 2.8 |
| 62 | 50,582 | 42,813 | 84.6 | 1,336 | 2.6 |
| 63 | 50,580 | 45,453 | 89.9 | 1,813 | 3.6 |
| 平成元年度 | 50,635 | 44,563(618) | 88.0(1.2) | 1,729(-) | 3.4(-) |
| 2 | 50,225 | 42,203(1,529) | 84.0(3.0) | 1,198(2) | 2.4(0.0) |

資料 NHK福岡放送局 (注) ()内は衛星放送契約(再掲)

236 文 化 会 館

その1 施 設 利 用 状 況

(単位 人)

| 年 度 | | 利 用 件 数 | | | 利 用 人 員 | 利 用 日 数 |
|--------------------------------------|-------------|---------|-------|--------|---------|---------|
| | | 総 数 | 圏 内 | 圏 外 | | |
| 総 数 | 昭 和 62 年 度 | 2,316 | 2,145 | 171 | 346,019 | 3,107 |
| | 63 | 2,396 | 2,169 | 227 | 294,415 | 3,479 |
| | 平 成 元 年 度 | 2,746 | 2,541 | 205 | 308,689 | 3,843 |
| | 2 | 2,731 | 2,497 | 234 | 327,224 | 3,768 |
| 田 園 都 市 中 核 施 設 | 昭 和 62 年 度 | 1,396 | 1,267 | 129 | 249,984 | 1,953 |
| | 63 | 1,396 | 1,215 | 181 | 191,761 | 2,098 |
| | 平 成 元 年 度 | 1,646 | 1,482 | 164 | 204,575 | 2,343 |
| | 2 | 1,636 | 1,454 | 182 | 233,216 | 2,499 |
| | 大 ホ ー ル | 175 | 151 | 24 | 148,108 | 233 |
| | 楽 屋 1 ~ 5 | 443 | 387 | 56 | 5,286 | 539 |
| | 主 催 者 事 務 室 | 43 | 34 | 9 | 407 | 55 |
| | 楽 屋 事 務 室 | 25 | 24 | 1 | 87 | 49 |
| | リ ハ ー サ ル 室 | 141 | 139 | 2 | 7,237 | 244 |
| | 練 習 室 | 95 | 86 | 9 | 3,350 | 148 |
| | 和 室 1 | 83 | 77 | 6 | 2,348 | 103 |
| | 和 室 2 | 98 | 94 | 4 | 2,609 | 154 |
| | 第 1 会 議 室 | 107 | 100 | 7 | 1,811 | 123 |
| | 第 2 会 議 室 | 168 | 149 | 19 | 9,168 | 259 |
| | 第 3 会 議 室 | 177 | 158 | 19 | 12,460 | 271 |
| 展 示 室 | 81 | 55 | 26 | 40,345 | 321 | |
| 共 同 福 祉 施 設 | 昭 和 62 年 度 | 920 | 878 | 42 | 96,035 | 1,154 |
| | 63 | 1,000 | 954 | 46 | 102,654 | 1,381 |
| | 平 成 元 年 度 | 1,100 | 1,059 | 41 | 104,114 | 1,500 |
| | 2 | 1,095 | 1,043 | 52 | 94,008 | 1,269 |
| | 小 ホ ー ル | 188 | 181 | 7 | 60,731 | 244 |
| | 楽 屋 6 ~ 8 | 250 | 249 | 1 | 1,828 | 294 |
| | 和 研 修 室 | 80 | 73 | 7 | 1,977 | 111 |
| | 第 1 研 修 室 | 157 | 152 | 4 | 12,154 | 162 |
| | 第 2 研 修 室 | 149 | 136 | 14 | 10,658 | 155 |
| | 音 楽 室 | 113 | 112 | 1 | 3,178 | 152 |
| 第 4 会 議 室 | 158 | 140 | 18 | 3,482 | 151 | |

資料 文化会館

(注) 圏内は、有明広域市町村圏(2市5町)のことである。

その2 大ホール利用状況

(単位 人)

| 年 度 | 総 数 | 音 楽 | 舞 踊 | 演 劇 | 演 芸 | 講 演 会 | 映 画 | 大会式典 | そ の 他 |
|------------|---------|--------|--------|--------|-------|--------|--------|--------|--------|
| 利 用 件 数 | | | | | | | | | |
| 昭 和 62 年 度 | 143 | 36 | 11 | 11 | 6 | 12 | 5 | 18 | 44 |
| 63 | 168 | 45 | 4 | 19 | 4 | 9 | 12 | 11 | 64 |
| 平 成 元 年 度 | 169 | 44 | 10 | 9 | 5 | 15 | 13 | 17 | 56 |
| 2 | 175 | 41 | 10 | 12 | 2 | 16 | 12 | 28 | 54 |
| 利 用 人 員 | | | | | | | | | |
| 昭 和 62 年 度 | 184,915 | 46,440 | 13,530 | 13,200 | 8,100 | 15,540 | 6,000 | 21,950 | 60,155 |
| 63 | 149,512 | 37,928 | 12,610 | 18,052 | 3,600 | 8,220 | 19,873 | 11,350 | 37,879 |
| 平 成 元 年 度 | 160,405 | 43,127 | 14,390 | 16,130 | 5,040 | 14,600 | 14,200 | 14,745 | 38,173 |
| 2 | 148,108 | 36,746 | 12,160 | 16,200 | 2,800 | 12,780 | 9,110 | 21,411 | 36,901 |

資料 文化会館

その3 プラネタリウム観覧者

(単位 人)

| 年 度 | 総 数 | 個 人 | | | 団 体 | | | | | | | | |
|------------|--------|-------------|-----|-------|----------|-------|-------|-----|-----|-----|-----|-----|-----|
| | | 4 歳～ 中 学 | 高 校 | 一 般 | 4 歳～ 中 学 | | | 高 校 | | | 一 般 | | |
| | | | | | 総 数 | 圏 内 | 圏 外 | 総 数 | 圏 内 | 圏 外 | 総 数 | 圏 内 | 圏 外 |
| 昭 和 62 年 度 | 18,879 | 7,703 | 666 | 4,267 | 5,631 | 5,107 | 524 | 283 | 283 | - | 329 | 299 | 30 |
| 63 | 19,290 | 7,674 | 711 | 5,238 | 5,271 | 4,151 | 1,120 | 1 | 1 | - | 395 | 249 | 146 |
| 平 成 元 年 度 | 18,871 | 6,529 | 548 | 4,017 | 7,001 | 5,096 | 1,905 | 29 | 29 | - | 747 | 403 | 344 |
| 2 | 17,666 | 6,174 | 587 | 3,952 | 6,365 | 5,231 | 1,134 | 27 | 27 | - | 561 | 393 | 168 |

資料 文化会館

その4 トレーニング室利用人員

(単位 人)

| 年 度 | 総 数 | 一 般 | | | 雇 用 保 険 | | |
|------------|-------|-------|-------|-------|---------|-----|-----|
| | | 総 数 | 男 | 女 | 総 数 | 男 | 女 |
| 昭 和 62 年 度 | 2,282 | 1,619 | 893 | 726 | 663 | 336 | 327 |
| 63 | 2,502 | 1,866 | 939 | 927 | 636 | 325 | 311 |
| 平 成 元 年 度 | 3,440 | 2,167 | 1,063 | 1,104 | 1,273 | 747 | 526 |
| 2 | 2,335 | 1,682 | 866 | 816 | 653 | 392 | 261 |

資料 文化会館

19 衛生清掃および公害

237 医 療 施 設

(各年末現在)

| 年次 | 総 数 | | 病 院 | | | | | | | | | | | | | |
|-------|-----|-------|---------|-------|-----|-----------|-----------|---------|-----------|-----------|-----|-----|---------|-----|-----------|--|
| | 施設数 | 病床数 | 精 神 病 院 | | | | | 一 般 病 院 | | | | | 一 診 療 所 | | 歯 科 療 養 所 | |
| | | | 施設数 | 病床数 | 施設数 | 精 神 病 床 数 | 一 般 病 床 数 | 施設数 | 結 核 病 床 数 | 一 般 病 床 数 | 施設数 | 病床数 | 施設数 | 病床数 | | |
| 昭和61年 | 264 | 5,355 | 25 | 4,450 | 5 | 1,184 | - | 20 | 300 | 2,966 | 162 | 905 | 77 | - | | |
| 62 | 264 | 5,592 | 26 | 4,728 | 5 | 1,184 | - | 21 | 300 | 3,244 | 161 | 864 | 77 | - | | |
| 63 | 257 | 5,572 | 25 | 4,722 | 5 | 1,184 | - | 20 | 300 | 3,238 | 155 | 850 | 77 | - | | |
| 平成元年 | 262 | 5,580 | 25 | 4,738 | 5 | 1,200 | 23 | 20 | 300 | 3,215 | 158 | 842 | 79 | - | | |
| 2 | 259 | 5,605 | 26 | 4,798 | 5 | 1,200 | 23 | 21 | 300 | 3,275 | 152 | 807 | 81 | - | | |

資料 保健所

238 医 療 従 事 者

(各年10月1日現在)

| 年次 | 総 数 | 医 師 | 歯 科 医 師 | 薬 剤 師 | 助 産 婦 | 看 護 婦 士 | 看 護 士 | 准 看 護 婦 士 | 准 看 護 士 | 看 護 業 務 者 | 補 助 者 | 診 療 放 射 線 技 師 | 診 療 X 線 技 師 | 技 術 師 | 衛 生 検 査 技 師 | 臨 床 検 査 技 師 | マ ッ ジ サ ー | 栄 養 士 | そ の 他 の 技 術 員 | 事 務 職 員 | そ の 他 の 職 員 |
|------|-------|-----|---------|-------|-------|---------|-------|-----------|---------|-----------|-------|---------------|-------------|-------|-------------|-------------|-----------|-------|---------------|---------|-------------|
| | | | | | | | | | | | | | | | | | | | | | |
| 62 | 3,011 | 227 | - | 72 | 12 | 1,012 | 590 | 237 | 39 | 3 | 103 | 17 | 35 | 62 | 310 | 292 | | | | | |
| 63 | 3,258 | 239 | - | 74 | 18 | 1,049 | 622 | 293 | 40 | 3 | 103 | 14 | 54 | 46 | 319 | 384 | | | | | |
| 平成元年 | 3,403 | 240 | - | 78 | 19 | 1,108 | 622 | 304 | 40 | 1 | 112 | 17 | 54 | 47 | 332 | 429 | | | | | |
| 2 | 3,476 | 246 | - | 80 | 19 | 1,099 | 664 | 313 | 40 | 2 | 114 | 17 | 55 | 47 | 339 | 441 | | | | | |

資料 保健所

239 市 立 病 院

その1 医 療 従 事 者 お よ び 病 床 数

(各年末現在)

| 年次 | 医 療 従 事 者 数 | | | | | | | | | | | 病 床 数 |
|-------|-------------|-----|-------|-------|---------|---------|-------|-------|-------|-------|-------|-------|
| | 総 数 | 医 師 | 看 護 婦 | 薬 剤 師 | X 線 技 師 | 検 査 技 師 | 栄 養 士 | 物 療 士 | 事 務 員 | 勞 務 員 | そ の 他 | |
| 昭和61年 | 349 | 44 | 208 | 9 | 8 | 15 | 2 | 2 | 34 | 27 | 338 | |
| 62 | 349 | 43 | 208 | 10 | 8 | 15 | 2 | 2 | 34 | 27 | 338 | |
| 63 | 347 | 43 | 207 | 10 | 8 | 15 | 2 | 2 | 33 | 27 | 338 | |
| 平成元年 | 349 | 43 | 208 | 11 | 8 | 15 | 2 | 2 | 33 | 27 | 338 | |
| 2 | 347 | 42 | 208 | 10 | 8 | 15 | 2 | 2 | 34 | 26 | 338 | |

資料 市立病院

その2 外 来 お よ び 入 院 状 況

| 年次 | 総 数 | 外 来 お よ び 入 院 状 況 | | | | | | | | | | | | | | | | |
|-------|---------|-------------------|--------|--------|--------|--------|--------|--------|--------|--------|---------|---------|---------|--------|---------|-------|--|--|
| | | 内 科 | 外 科 | 整 形 科 | 小 児 科 | 産 婦 科 | 皮 膚 科 | ひ 器 科 | 尿 科 | 眼 科 | 耳 鼻 咽 科 | 放 射 線 科 | 脳 神 経 科 | 麻 酔 科 | 循 環 器 科 | 精 神 科 | | |
| 昭和61年 | 216,838 | 33,855 | 14,974 | 18,823 | 24,809 | 15,055 | 13,657 | 12,107 | 17,186 | 35,935 | 5,044 | 11,419 | 2,780 | 8,192 | 3,002 | | | |
| 62 | 229,606 | 35,796 | 16,271 | 18,372 | 27,595 | 13,643 | 14,180 | 12,418 | 18,100 | 40,536 | 4,675 | 11,673 | 2,959 | 9,668 | 3,740 | | | |
| 63 | 226,037 | 35,584 | 16,676 | 20,822 | 28,237 | 12,876 | 13,652 | 12,553 | 18,657 | 33,987 | 5,968 | 11,533 | 1,772 | 9,233 | 4,487 | | | |
| 平成元年 | 230,585 | 36,732 | 18,555 | 23,668 | 24,860 | 12,348 | 13,845 | 12,542 | 19,217 | 33,035 | 6,341 | 10,969 | 3,162 | 10,198 | 5,113 | | | |
| 2 | 237,447 | 40,013 | 19,806 | 24,475 | 22,332 | 11,579 | 15,124 | 13,218 | 21,931 | 30,268 | 7,028 | 11,473 | 3,136 | 11,204 | 5,862 | | | |
| 昭和61年 | 128,621 | 28,667 | 23,348 | 7,961 | 5,688 | 15,532 | 1,812 | 16,591 | 1,045 | 3,372 | 3,202 | 16,459 | 91 | 4,753 | - | | | |
| 62 | 127,092 | 28,697 | 23,391 | 8,719 | 5,684 | 14,755 | 1,341 | 15,832 | 958 | 5,329 | 2,164 | 13,654 | 315 | 6,253 | - | | | |
| 63 | 125,161 | 30,974 | 24,143 | 9,266 | 6,866 | 13,311 | 1,553 | 14,065 | 1,085 | 5,079 | 2,820 | 11,526 | 35 | 4,438 | - | | | |
| 平成元年 | 126,303 | 30,312 | 24,331 | 9,646 | 6,986 | 11,439 | 1,442 | 13,863 | 1,233 | 6,121 | 3,489 | 12,828 | 391 | 4,222 | - | | | |
| 2 | 124,203 | 28,754 | 24,808 | 9,341 | 6,587 | 11,457 | 1,984 | 13,382 | 1,561 | 5,567 | 3,209 | 12,301 | 268 | 4,984 | - | | | |

資料 市立病院

240 母の年齢階級別および出生時体重別出生児数

| 年次, 体重別 | 総 数 | | | 15~19歳 | 20~24歳 | 25~29歳 | 30~34歳 | 35~39歳 | 40~44歳 | 45歳以上 |
|---------------|-------|-----|-----|--------|--------|--------|--------|--------|--------|-------|
| | 総 数 | 男 | 女 | | | | | | | |
| 昭和 60 年 | 1,729 | 891 | 838 | 33 | 291 | 768 | 494 | 134 | 9 | - |
| 61 | 1,703 | 866 | 837 | 26 | 274 | 779 | 467 | 149 | 7 | 1 |
| 62 | 1,584 | 878 | 706 | 31 | 257 | 704 | 431 | 147 | 14 | - |
| 63 | 1,438 | 721 | 717 | 23 | 225 | 629 | 411 | 132 | 18 | - |
| 平成 元年 | 1,380 | 703 | 677 | 17 | 203 | 607 | 416 | 124 | 13 | - |
| (体重別) | | | | | | | | | | |
| 1,500g以下 | 14 | 10 | 4 | 1 | - | 8 | 3 | 2 | - | - |
| 1,501g~2,000g | 11 | 8 | 3 | - | 4 | 4 | 1 | 2 | - | - |
| 2,001g~2,500g | 78 | 38 | 40 | 3 | 13 | 28 | 26 | 5 | 3 | - |
| 2,501g~3,000g | 452 | 200 | 252 | 4 | 69 | 199 | 132 | 42 | 6 | - |
| 3,001g~3,500g | 606 | 309 | 297 | 8 | 94 | 270 | 183 | 49 | 2 | - |
| 3,501g~4,000g | 197 | 122 | 75 | - | 21 | 89 | 64 | 22 | 1 | - |
| 4,001g以上 | 22 | 16 | 6 | 1 | 2 | 9 | 7 | 2 | 1 | - |
| 不 詳 | - | - | - | - | - | - | - | - | - | - |

資料 保健所

241 大 牟 田 市 の 生 命 表

この表は年齢別, 男女別の平均余命を掲げたものである。全国の昭和50年は第14回生命表, 昭和55年は第15回生命表, 昭和60年は第16回生命表による。

| 年 齢 | 昭 和 50 年 | | | | 昭 和 55 年 | | | | 昭 和 60 年 | | | |
|-----|----------|-------|-------|-------|----------|-------|-------|-------|----------|-------|-------|-------|
| | 大 牟 田 市 | | 全 国 | | 大 牟 田 市 | | 全 国 | | 大 牟 田 市 | | 全 国 | |
| | 男 | 女 | 男 | 女 | 男 | 女 | 男 | 女 | 男 | 女 | 男 | 女 |
| 0歳 | 71.13 | 77.33 | 71.73 | 76.89 | 72.84 | 78.57 | 73.35 | 78.76 | 73.79 | 80.99 | 74.78 | 80.48 |
| 5 | 67.12 | 72.97 | 67.80 | 72.78 | 68.69 | 74.42 | 69.17 | 74.46 | 69.37 | 76.27 | 70.39 | 76.03 |
| 10 | 62.18 | 68.03 | 62.94 | 67.87 | 64.07 | 69.61 | 64.28 | 69.53 | 64.50 | 71.27 | 65.47 | 71.08 |
| 15 | 57.22 | 63.14 | 58.03 | 62.94 | 59.07 | 64.67 | 59.35 | 64.58 | 59.55 | 66.27 | 60.54 | 66.13 |
| 20 | 52.40 | 58.33 | 53.27 | 58.04 | 54.28 | 59.89 | 54.56 | 59.66 | 54.84 | 61.27 | 55.74 | 61.20 |
| 25 | 47.89 | 53.42 | 48.54 | 53.19 | 49.48 | 55.00 | 49.79 | 54.77 | 50.30 | 56.27 | 50.97 | 56.30 |
| 30 | 43.34 | 48.67 | 43.78 | 48.35 | 44.61 | 50.09 | 45.00 | 49.90 | 45.76 | 51.38 | 46.16 | 51.41 |
| 35 | 38.54 | 43.71 | 39.05 | 43.53 | 39.81 | 45.27 | 40.22 | 45.04 | 40.89 | 46.38 | 41.36 | 46.54 |
| 40 | 33.98 | 39.06 | 34.41 | 38.76 | 35.15 | 40.55 | 35.52 | 40.23 | 36.23 | 41.65 | 36.63 | 41.72 |
| 45 | 29.56 | 34.47 | 29.92 | 34.06 | 30.46 | 35.91 | 30.94 | 35.49 | 31.95 | 37.10 | 32.01 | 36.96 |
| 50 | 25.24 | 29.83 | 25.56 | 29.46 | 26.23 | 31.24 | 26.57 | 30.84 | 27.58 | 32.47 | 27.56 | 32.28 |
| 55 | 20.89 | 25.45 | 21.35 | 25.00 | 21.91 | 26.67 | 22.35 | 26.30 | 23.51 | 27.97 | 23.36 | 27.71 |
| 60 | 17.32 | 21.05 | 17.38 | 20.68 | 18.22 | 22.18 | 18.31 | 21.89 | 19.85 | 23.65 | 19.34 | 23.24 |
| 65 | 13.99 | 17.07 | 13.72 | 16.56 | 14.81 | 17.91 | 14.56 | 17.68 | 16.06 | 19.46 | 15.52 | 18.94 |
| 70 | 10.78 | 13.21 | 10.53 | 12.78 | 11.44 | 13.99 | 11.18 | 13.73 | 12.56 | 15.41 | 12.00 | 14.89 |
| 75 | 8.12 | 9.67 | 7.85 | 9.47 | 8.54 | 10.40 | 8.34 | 10.24 | 9.41 | 11.54 | 8.93 | 11.19 |
| 80 | 6.13 | 7.34 | 5.70 | 6.76 | 6.30 | 7.50 | 6.08 | 7.33 | 6.62 | 8.03 | 6.51 | 8.07 |
| 85 | 4.35 | 5.45 | 4.14 | 4.79 | 4.91 | 4.84 | 4.39 | 5.12 | 4.45 | 5.11 | 4.64 | 5.60 |

資料 行政管理部総務課

242 死因別10位までの死亡者数

| 順位 | 昭和62年 | | 昭和63年 | | 平成元年 | |
|----|----------------------|-----|----------------------|-----|----------------------|-----|
| | 死因 | 死亡数 | 死因 | 死亡数 | 死因 | 死亡数 |
| 1 | 悪性新生物 | 436 | 悪性新生物 | 414 | 悪性新生物 | 406 |
| 2 | 心疾患 | 229 | 心疾患 | 259 | 心疾患 | 240 |
| 3 | 脳血管疾患 | 169 | 脳血管疾患 | 184 | 脳血管疾患 | 172 |
| 4 | 肺炎および気管支炎 | 112 | 肺炎および気管支炎 | 155 | 肺炎および気管支炎 | 162 |
| 5 | 慢性肝疾患および肝硬変 | 49 | 不慮の事故および有害作用 | 50 | 不慮の事故および有害作用 | 50 |
| 6 | 不慮の事故および有害作用 | 35 | 腎炎, ネフローゼ症候群およびネフローゼ | 42 | 腎炎, ネフローゼ症候群およびネフローゼ | 39 |
| 7 | 腎炎, ネフローゼ症候群およびネフローゼ | 33 | 自殺 | 33 | 慢性肝疾患および肝硬変 | 33 |
| 8 | 自殺 | 27 | 慢性肝疾患および肝硬変 | 31 | 自殺 | 30 |
| 9 | 高血圧性疾患 | 26 | 精神病の記載のない老衰 | 28 | 高血圧性疾患 | 22 |
| 10 | 糖尿病 | 21 | 高血圧性疾患 | 27 | 糖尿病 | 16 |

資料 保健所

243 年齢別死亡者数

| 年齢 | 昭和62年 | 昭和63年 | 平成元年 | 年齢 | 昭和62年 | 昭和63年 | 平成元年 |
|-------|-------|-------|-------|--------|-------|-------|------|
| 総数 | 1,323 | 1,444 | 1,403 | | | | |
| 0~4歳 | 14 | 8 | 17 | 45~49歳 | 33 | 29 | 28 |
| 5~9 | 1 | 2 | 1 | 50~54 | 57 | 52 | 40 |
| 10~14 | 1 | 2 | 3 | 55~59 | 93 | 79 | 67 |
| 15~19 | 6 | 6 | 3 | 60~64 | 93 | 94 | 130 |
| 20~24 | 4 | 3 | 6 | 65~69 | 106 | 143 | 116 |
| 25~29 | 2 | 8 | 8 | 70~74 | 175 | 181 | 167 |
| 30~34 | 7 | 9 | 8 | 75~79 | 221 | 234 | 226 |
| 35~39 | 13 | 19 | 22 | 80~84 | 221 | 234 | 213 |
| 40~44 | 18 | 13 | 27 | 85歳以上 | 258 | 328 | 321 |

資料 保健所

244 法定・指定伝染病患者数

この表は、伝染病予防法により届出た市内居住者の法定指定伝染病届出数である。

(単位 人)

| 年次 | 総数 | 赤痢 | 疫痢 | 腸チフス | パ | 猩紅熱 | ジ | 流 | 脳 | 日本脳炎 | 急性 灰白髄炎 |
|-------|----|----|----|------|-----|-----|-----|---|---|------|------------|
| | | | | | ラ | | フ | | | | |
| | | | | | チフス | | テリヤ | | | | |
| 昭和61年 | 5 | 1 | - | 1 | 1 | - | - | - | - | 2 | - |
| 62 | - | - | - | - | - | - | - | - | - | - | - |
| 63 | - | - | - | - | - | - | - | - | - | - | - |
| 平成元年 | 2 | - | - | - | - | - | - | - | - | 2 | - |
| 2 | 1 | 1 | - | - | - | - | - | - | - | - | - |

資料 保健所 (伝染病統計, 人口動態調査)

245 伝染病(法定, 指定を除く)および食中毒患者数

この表は、伝染病予防法, 結核予防法により届出た市内居住者の伝染病(法定, 指定を除く)および食中毒患者数である。

(単位 人)

| 年次 | 総数 | 届出伝染病 | | | | | 性病 | | | 結核 | 食中毒 |
|-------|----|-------|------|------|-----|-----|----|-----|-----|----|-----|
| | | ましん | 百日せき | インフル | 破傷風 | トラ | 梅毒 | リン病 | 軟性 | | |
| | | | | エンザ | | ホーム | | | 下かん | | |
| 昭和61年 | - | - | - | - | - | - | - | - | - | 94 | 9 |
| 62 | - | - | - | - | - | - | - | - | - | 80 | - |
| 63 | - | - | - | - | - | - | - | - | - | 85 | 3 |
| 平成元年 | 1 | - | - | - | - | - | 1 | - | - | 71 | - |
| 2 | 2 | - | - | - | - | - | - | 2 | - | 93 | 2 |

資料 保健所

246 人工妊娠中絶者の年齢別状況

(単位 人)

| 年次 | 総数 | 20歳未満 | 20~24歳 | 25~29歳 | 30~34歳 | 35~39歳 | 40~44歳 | 45歳以上 | 不詳 |
|-------|-------|-------|--------|--------|--------|--------|--------|-------|----|
| 昭和61年 | 1,122 | 58 | 176 | 206 | 267 | 309 | 92 | 14 | - |
| 62 | 1,090 | 89 | 185 | 182 | 250 | 285 | 89 | 10 | - |
| 63 | 1,135 | 78 | 208 | 204 | 269 | 260 | 110 | 6 | - |
| 平成元年 | 985 | 53 | 163 | 175 | 220 | 240 | 127 | 7 | - |
| 2 | 970 | 78 | 178 | 169 | 194 | 234 | 111 | 6 | - |

資料 保健所

247 許可を要する食品関係営業施設数

(各年末現在)

| 施設区分 | 昭和63年 | 平成元年 | 平成2年 | 施設区分 | 昭和63年 | 平成元年 | 平成2年 |
|-----------|-----------|-------|-------|--------|-------|------|------|
| | 飲食店(一般食堂) | 3,801 | 3,318 | | 6,878 | 魚介類 | 1 |
| カ(弁当、仕出し) | 2,043 | 1,648 | 1,874 | 肉の飲料 | 23 | 18 | 88 |
| カ(旅の館) | 108 | 156 | 441 | せり製品製造 | 2 | 2 | 1 |
| カ(その他) | 74 | 65 | 81 | り製冷蔵 | 3 | 6 | 24 |
| 喫茶店 | 91 | 206 | 707 | 製冷凍 | 3 | 1 | - |
| 菓子製造 | 154 | 193 | 313 | 製販売 | 30 | 9 | 7 |
| アイス類製造 | 127 | 132 | 479 | 製ゆ製 | 1 | 2 | 2 |
| 乳製品製造 | 3 | 4 | 11 | 製製 | 4 | 3 | 5 |
| 乳製品販売 | 8 | 6 | 20 | 製製 | 1 | 1 | 2 |
| 肉製品販売 | 1 | 1 | 16 | 製製 | 18 | 15 | 55 |
| 魚介類販売 | 1 | 1 | 13 | 製製 | - | - | 2 |
| 魚介類販売 | 442 | 361 | 986 | 製製 | 15 | 12 | 52 |
| 魚介類販売 | 277 | 214 | 726 | 製製 | 1 | 1 | 13 |
| 魚介類販売 | 2 | 2 | 8 | 製製 | 3 | 2 | 1 |
| 魚介類販売 | 329 | 223 | 863 | 製製 | 3 | 3 | 7 |
| 魚介類販売 | 3 | 3 | 3 | 製製 | 29 | 26 | 47 |

資料 保健所

248 環境衛生関係営業施設数

(各年末現在)

| 年次 | 総数 | 旅館 | 簡易宿泊所 | 興行場 | 公衆浴場 | 理容所 | 美容所 | クリーニング所 |
|-------|-----|----|-------|-----|------|-----|-----|---------|
| 昭和61年 | 951 | 86 | - | 8 | 52 | 246 | 307 | 252 |
| 62 | 901 | 80 | - | 9 | 49 | 210 | 296 | 257 |
| 63 | 859 | 75 | - | 9 | 42 | 218 | 292 | 223 |
| 平成元年 | 817 | 64 | - | 5 | 38 | 213 | 291 | 206 |
| 2 | 736 | 79 | - | 11 | 104 | 308 | 27 | 207 |

資料 保健所

249 家畜と殺頭数

| 年次 | 総数 | 牛 | 馬 | 豚 | 山羊 |
|-------|--------|-------|-----|--------|----|
| 昭和61年 | 14,778 | 1,001 | 114 | 13,663 | - |
| 62 | 15,207 | 836 | 91 | 14,279 | 1 |
| 63 | 13,018 | 655 | 82 | 12,279 | 2 |
| 平成元年 | 8,763 | 362 | 69 | 8,328 | 4 |
| 2 | - | - | - | - | - |

資料 保健所

(注) 平成元年10月、と畜場は廃止された。

250 狂犬病予防事業

| 年次 | 畜犬登録数 | 予防注射延頭数 | 咬傷犬発生数 | 捕獲犬 | | | | 処分数 |
|-------|-------|---------|--------|-------|------|-----|--------|-------|
| | | | | 総数 | 一般捕獲 | 放棄犬 | わんわん交換 | |
| 昭和61年 | 3,033 | 2,856 | 10 | 1,928 | 899 | 495 | 534 | 1,806 |
| 62 | 3,031 | 2,819 | 9 | 1,999 | 964 | 617 | 418 | 1,957 |
| 63 | 3,270 | 2,995 | 8 | 1,715 | 886 | 246 | 583 | 1,547 |
| 平成元年 | 3,251 | 2,961 | 9 | 1,520 | 680 | 324 | 516 | 1,342 |
| 2 | 3,193 | 2,897 | 16 | 1,436 | 644 | 258 | 534 | 1,216 |

資料 保健所 (注) (捕獲犬総数≠処分数)は、わんわん交換引渡と抑留公示期間後の処分によるため。

251 ごみ処理
その1 処理状況

| 年 度 | 収 集 量(t) | 処 理 状 況 (t) | | | |
|----------|----------|-------------|--------|--------|-------|
| | | 総 数 | 埋 立 | 焼 却 | 有価物回収 |
| 昭和 61 年度 | 57,282 | 57,282 | 35,357 | 21,605 | 320 |
| 62 | 58,417 | 58,417 | 31,289 | 26,817 | 311 |
| 63 | 62,744 | 62,744 | 20,470 | 42,050 | 224 |
| 平成 元 年度 | 67,224 | 67,224 | 25,873 | 41,249 | 102 |
| 2 | 68,210 | 68,210 | 26,309 | 41,705 | 196 |

資料 清掃部清掃総務課

その2 収集処理人員および器機装備状況

(各年度3月31日現在)

| 年 度 | 配 置 職 員(人) | | 特殊装置車 (台) | 普 通 車 (台) | 軽四輪ダンプ (台) | その他の車 (台) |
|----------|------------|-----|--------------|--------------|---------------|--------------|
| | 収 集 | 処 理 | | | | |
| 昭和 61 年度 | 104(30) | 26 | 30(7) | 8(3) | 9 | 4 |
| 62 | 104(30) | 26 | 30(7) | 8(3) | 9 | 4 |
| 63 | 110(30) | - | 30(10) | 8 | 9 | 4 |
| 平成 元 年度 | 110(30) | - | 33(10) | 8 | 9 | 3 |
| 2 | 110(30) | - | 39(10) | 9 | 8 | 3 |

資料 清掃部清掃総務課

(注)

1 ()内は、委託業者分である。
2 昭和63年4月1日より、処理については、清掃施設組合派遣職員がその業務に当る。

252 し尿処理
その1 処理状況

| 年 度 | 収 集 量 (Kℓ) | | | 処 理 状 況 (Kℓ) | | |
|----------|------------|--------|--------|--------------|--------|-------|
| | 総 量 | 直 営 | 業 者 | 総 量 | 海洋投棄 | 下水処理場 |
| 昭和 61 年度 | 91,471 | 44,269 | 47,201 | 91,471 | 87,767 | 3,704 |
| 62 | 96,578 | 47,914 | 48,661 | 96,578 | 92,081 | 4,497 |
| 63 | 97,657 | 48,304 | 49,353 | 97,657 | 93,361 | 4,296 |
| 平成 元 年度 | 98,158 | 49,022 | 49,136 | 98,158 | 93,761 | 4,397 |
| 2 | 100,684 | 50,787 | 49,897 | 100,684 | 97,335 | 3,349 |

資料 清掃部清掃総務課

その2 収集処理人員および器機装備状況

(各年度3月31日現在)

| 年 度 | 配 置 人 員 (人) | 大 型 特 殊 装 置 車 (台) | 小 型 特 殊 装 置 車 (台) | そ の 他 の 車 (台) | 船 舶 | |
|----------|----------------|-------------------------|-------------------------|------------------|-----|-------|
| | | | | | 隻 数 | ト ン 数 |
| 昭和 61 年度 | 69(54) | 3 | 22(18) | 6 | (2) | (854) |
| 62 | 69(54) | 3 | 22(18) | 6 | (2) | (854) |
| 63 | 69(54) | 3 | 22(18) | 6 | (2) | (859) |
| 平成 元 年度 | 69(54) | 3 | 22(18) | 6 | (2) | (859) |
| 2 | 69(54) | 3 | 22(18) | 6 | (2) | (859) |

資料 清掃部清掃総務課

(注) ()内は、委託業者分である。

253 大 気 汚 染 状 況

その1 いおう酸化物測定点別経年変化(PbO₂)

(単位 mg/日/100cm²PbO₂)

| 地域別測定場所 | | 昭和61年度 | 昭和62年度 | 昭和63年度 | 平成元年度 |
|---------|--|---------|--------|---------|-------|
| 工 業 | 四山測定局 と内野医場院 | 0.10 | 0.09 | ※ 0.08 | - |
| | | 0.19 | 0.18 | 0.17 | 0.19 |
| | | 0.12 | 0.13 | ※ 0.14 | - |
| 商 業 | 市三役支所 川 支 所 | 0.21 | 0.18 | 0.15 | 0.20 |
| | | 0.11 | 0.10 | 0.10 | 0.11 |
| 住 居 | 大上八白新七三白 正官本金地 小測測アパー 学定局局ト 校局局ト局町 池ナ一光洋 三川馬南小学 白川馬南小学 歴電小浜測定 九吉野永原小 倉平原北小 天馬道小小 笹道原小小 高泉アパ一 明治川測定 三橋測定 勝立測定 | 0.20 | 0.20 | ※※ 0.15 | - |
| | | 0.11 | 0.09 | 0.10 | - |
| | | 0.12 | 0.11 | ※※ 0.11 | - |
| | | 0.13 | 0.12 | ※※ 0.11 | - |
| | | 0.16 | 0.13 | ※※ 0.11 | - |
| | | 0.12 | 0.12 | 0.12 | 0.11 |
| | | 0.23 | 0.21 | 0.22 | 0.24 |
| | | 0.12 | 0.12 | 0.14 | 0.17 |
| | | 0.13 | 0.12 | ※ 0.13 | - |
| | | 0.14 | 0.12 | 0.13 | 0.15 |
| | | 0.09 | 0.09 | 0.09 | 0.10 |
| | | 0.21 | 0.18 | ※※ 0.17 | - |
| | | 0.11 | 0.09 | ※※ 0.10 | - |
| | | 0.07 | 0.08 | 0.08 | 0.11 |
| | | 0.10 | 0.08 | ※※ 0.12 | - |
| | | 0.15 | 0.13 | ※※ 0.13 | - |
| | | 0.13 | 0.11 | 0.11 | 0.14 |
| | | 0.11 | 0.11 | ※※ 0.09 | - |
| | | 0.11 | 0.10 | ※※ 0.11 | - |
| | | 0.09 | 0.08 | 0.07 | - |
| 0.20 | 0.17 | ※※ 0.17 | - | | |
| 0.10 | 0.10 | 0.09 | 0.11 | | |
| 0.11 | 0.10 | 0.11 | 0.13 | | |
| 調 整 | 上内小 学 校 三池干 干 拓 消防署吉野出張所 | 0.06 | 0.07 | 0.07 | 0.11 |
| | | 0.12 | 0.12 | 0.12 | 0.13 |
| | | 0.10 | 0.10 | 0.12 | - |

資料 衛生部公害対策課

(注) ※は6月まで測定

その2 いおう酸化物の環境基準適合状況

(平成元年度)

| 測定点 | 年 度 平均 値 | 環 境 基 準 | | | |
|--|-------------|-----------------------------|--|--|--------------|
| | | 1時間値が0.1ppmを 超えた時間数とその割合 | 日平均値0.04ppm を超えた日が2日以上 連続したことの有無 | 環境基準の長期的評価 による日平均値0.04 ppmを超えた日数 | 環境基準 適合状況 |
| | (ppm) | (時間) | (%) | (日) | |
| 国 上 三 明 新 七 八 橋 吉 勝 倉 上 設 官 局 局 局 局 局 局 局 局 川 治 地 浦 本 野 立 永 内 局 局 局 局 局 局 局 局 | 0.005 | 0 | 0 | 0 | 適 |
| | 0.004 | 0 | 0 | 0 | 適 |
| | 0.004 | 0 | 0 | 0 | 適 |
| | 0.003 | 0 | 0 | 0 | 適 |
| | 0.003 | 0 | 0 | 0 | 適 |
| | 0.003 | 0 | 0 | 0 | 適 |
| | 0.004 | 0 | 0 | 0 | 適 |
| | 0.003 | 0 | 0 | 0 | 適 |
| | 0.003 | 0 | 0 | 0 | 適 |
| | 0.003 | 1 | 0 | 0 | 適 |
| | 0.002 | 0 | 0 | 0 | 適 |
| | 0.004 | 0 | 0 | 0 | 適 |

資料 衛生部公害対策課

その3 降下ばいじん測定点別経年変化(デポジットケース)

(単位 t/km²/月)

| 地域別測定場所 | | 昭和61年度 | 昭和62年度 | 昭和63年度 | 平成元年度 |
|----------|----------|--------|--------|--------|-------|
| 工業 | 四山測定局 | 4.4 | 4.4 | ※ 4.9 | - |
| | と畜場 | 6.6 | 5.9 | 6.3 | 6.0 |
| | 内野医院 | 3.9 | 3.8 | 4.7 | 5.1 |
| 商業 | 市役所 | 4.3 | 3.8 | 4.6 | 4.6 |
| | 三川支所 | 4.3 | 3.7 | 4.9 | 4.6 |
| 住居 | 大正小学校 | 3.6 | 3.4 | ※ 3.7 | - |
| | 上官測定局 | 3.4 | 2.7 | 3.9 | 3.7 |
| | 八本測定局 | 3.4 | 2.8 | 3.6 | 3.8 |
| | 白金県営アパート | 3.4 | 2.9 | ※ 4.2 | - |
| | 新地測定局 | 4.5 | 4.2 | 4.2 | 4.3 |
| | 七浦町 | 5.0 | 4.6 | 4.5 | 5.0 |
| | マリナー光洋 | 3.7 | 3.3 | 4.2 | 5.5 |
| | 明治測定局 | 4.1 | 4.1 | 4.3 | 4.5 |
| | 白川県営アパート | 2.5 | 2.4 | ※ 3.7 | - |
| 三井石炭单身者寮 | 5.0 | 4.4 | 4.1 | 3.7 | |
| 調整 | 消防署吉野出張所 | 3.3 | 2.9 | 3.2 | - |

資料 衛生部公害対策課

(注) ※は6月まで測定

254 大牟田川水質調査結果

採水場所 五月橋

(平成元年度)

| 区分 | 平均値 | 最大値 | 最小値 | m/n | 環境基準 |
|--------|---------|---------|---------|-----|-----------------|
| P H | 8.0 | 8.9 | 7.6 | 0/4 | 6.0 ~ 8.5 |
| S S | 6.5 | 8.1 | 3.8 | 0/4 | ごみ等の浮遊が認められないこと |
| B O D | 10 | 20 | 6.2 | 2/4 | 10 mg/l 以下 |
| 鉛 | ∠0.05 | ∠0.05 | ∠0.05 | 0/4 | 0.1 mg/l 以下 |
| 亜鉛 | ∠0.15 | ∠0.15 | ∠0.15 | 0/4 | - |
| カドミウム | ∠0.005 | ∠0.005 | ∠0.005 | 0/4 | 0.01 mg/l 以下 |
| 総水銀 | ∠0.0005 | ∠0.0005 | ∠0.0005 | 0/4 | 0.0005mg/l 以下 |
| ヒ素 | ∠0.02 | ∠0.02 | ∠0.02 | 0/4 | 0.05 mg/l 以下 |
| シアン | ∠0.1 | ∠0.1 | ∠0.1 | 0/4 | 検出されないこと |
| フェノール類 | ∠0.02 | 0.02 | ∠0.02 | - | - |
| 六価クロム | ∠0.02 | ∠0.02 | ∠0.02 | 0/4 | 0.05 mg/l 以下 |

資料 衛生部公害対策課

(注) 「m/n」とは、「環境基準に適合しない検体数/総検体数」である。

分析 大牟田市保健所, 九州産業衛生協会

20 司法および警察

255 民事事件処理状況

その1 福岡地裁大牟田支部

| 年次・種別 | 受理件数 | | | 既済件数 | 未済件数 |
|----------|-------|-------|-------|-------|-------|
| | 総数 | 旧受 | 新受 | | |
| 昭和 61 年 | 2,205 | 878 | 1,327 | 1,225 | 980 |
| 62 | 2,304 | 980 | 1,324 | 1,235 | 1,069 |
| 63 | 2,309 | 1,069 | 1,240 | 1,294 | 1,015 |
| 平成 元年 | 2,097 | 1,015 | 1,082 | 1,187 | 910 |
| 2 | 1,933 | 910 | 1,023 | 1,157 | 776 |
| 通常訴訟 | 254 | 125 | 129 | 116 | 138 |
| 仮差押, 仮処分 | 37 | - | 37 | 37 | - |
| 過料 | 46 | - | 46 | 44 | 2 |
| 調停 | 2 | - | 2 | 2 | - |
| 強制執行 | 1,089 | 696 | 393 | 510 | 579 |
| 民事雑 | 409 | 59 | 350 | 376 | 33 |
| その他 | 96 | 30 | 66 | 72 | 24 |

資料 福岡地裁大牟田支部

その2 大牟田簡易裁判所

| 年次・種別 | 受理件数 | | | 既済件数 | 未済件数 |
|----------|-------|-----|-------|-------|------|
| | 総数 | 旧受 | 新受 | | |
| 昭和 61 年 | 3,563 | 111 | 3,452 | 3,476 | 87 |
| 62 | 3,724 | 87 | 3,637 | 3,647 | 77 |
| 63 | 2,644 | 77 | 2,567 | 2,581 | 63 |
| 平成 元年 | 1,819 | 63 | 1,756 | 1,769 | 50 |
| 2 | 1,681 | 50 | 1,631 | 1,610 | 71 |
| 通常訴訟 | 172 | 23 | 149 | 119 | 53 |
| 和解 | 6 | - | 6 | 5 | 1 |
| 督促 | 814 | - | 814 | 814 | - |
| 仮差押, 仮処分 | 10 | - | 10 | 9 | 1 |
| 過料 | 1 | - | 1 | 1 | - |
| 民事雑 | 608 | 1 | 607 | 608 | - |
| 調停 | 65 | 25 | 40 | 51 | 14 |
| その他 | 5 | 1 | 4 | 3 | 2 |

資料 大牟田簡易裁判所

256 各種調停事件処理状況
その1 民事調停事件数

| 年次 | 受理件数 | | | 既済件数 | 未済件数 |
|-------|------|----|-----|------|------|
| | 総数 | 旧受 | 新受 | | |
| 昭和61年 | 141 | 34 | 107 | 128 | 13 |
| 62年 | 114 | 13 | 101 | 97 | 17 |
| 63年 | 70 | 17 | 53 | 48 | 22 |
| 平成元年 | 102 | 22 | 80 | 77 | 25 |
| 2 | 67 | 25 | 42 | 53 | 14 |

資料 福岡地裁大牟田支部・大牟田簡易裁判所
(注) 民事調停事件は、宅地建物調停、民事一般調停、農事調停などにわかれる。

その2 家事調停事件数

| 年次 | 受理件数 | | | 既済件数 | 未済件数 |
|-------|------|----|-----|------|------|
| | 総数 | 旧受 | 新受 | | |
| 昭和61年 | 181 | 31 | 150 | 141 | 40 |
| 62年 | 164 | 40 | 124 | 131 | 33 |
| 63年 | 138 | 33 | 105 | 106 | 32 |
| 平成元年 | 174 | 32 | 142 | 134 | 40 |
| 2 | 171 | 40 | 131 | 140 | 31 |

資料 福岡家裁大牟田支部

その3 家事審判事件数

| 年次 | 受理件数 | | | 既済件数 | 未済件数 | 家事相談 件数 |
|-------|------|----|-----|------|------|------------|
| | 総数 | 旧受 | 新受 | | | |
| 昭和61年 | 646 | 17 | 629 | 623 | 23 | 366 |
| 62年 | 511 | 23 | 488 | 490 | 21 | 385 |
| 63年 | 528 | 21 | 507 | 512 | 16 | 396 |
| 平成元年 | 497 | 16 | 481 | 474 | 23 | 488 |
| 2 | 547 | 23 | 524 | 516 | 31 | 446 |

資料 福岡家裁大牟田支部

257 刑事事件処理状況

| 年次 | 支部通常公判事件 | | | | | 簡易通常公判事件 | | | | | 略式命令事件 | |
|-------|----------|----|-----|-----|----|----------|----|----|----|----|------------|--------------------|
| | 受理件数 | | | 既済 | 未済 | 受理件数 | | | 既済 | 未済 | 総数 (新受) | うち 交通事件 (新受) |
| | 総数 | 旧受 | 新受 | | | 総数 | 旧受 | 新受 | | | | |
| 昭和61年 | 215 | 28 | 187 | 190 | 25 | 50 | 8 | 42 | 41 | 9 | 2,904 | 2,750 |
| 62年 | 162 | 25 | 137 | 144 | 18 | 62 | 9 | 53 | 58 | 4 | 1,922 | 1,846 |
| 63年 | 143 | 18 | 125 | 119 | 24 | 43 | 4 | 39 | 39 | 4 | 1,545 | 1,448 |
| 平成元年 | 106 | 24 | 82 | 67 | 39 | 24 | 4 | 20 | 22 | 2 | 1,252 | 1,166 |
| 2 | 134 | 39 | 95 | 98 | 36 | 32 | 2 | 30 | 30 | 2 | 1,295 | 1,193 |

資料 福岡地裁大牟田支部・大牟田簡易裁判所

258 家庭裁判所の種類別事件数

| 種 別 | | 昭 和 62 年 | 昭 和 63 年 | 平 成 元 年 | 平 成 2 年 |
|---------------------|--------------------|----------|----------|---------|---------|
| (1) | 総 数 | 488 | 507 | 481 | 524 |
| 家事審判事件数 「新受について」 | 禁治産の宣告および取消 | 2 | 2 | 1 | 2 |
| | 失そうの宣告および取消 | 8 | - | - | 5 |
| | 子の氏の変更の許可 | 260 | 283 | 237 | 249 |
| | 養子縁組の許可 | 1 | 2 | 2 | 4 |
| | 離縁をするについての許可 | - | 5 | 1 | 3 |
| | 特別代理人の選任 | 9 | 12 | 15 | 3 |
| | 後見人・保佐人・後見監督人の選任 | 10 | 6 | 21 | 4 |
| | 相続放棄の申述 | 30 | 22 | 70 | 71 |
| | 親権者の指定または変更 | 10 | 4 | 2 | 8 |
| | 扶養に関する処分 | 1 | 2 | 2 | 1 |
| | 遺産の分割 | 5 | 1 | - | 1 |
| | 相続財産の管理人の選任など | 1 | - | 5 | 3 |
| | 不在者の財産の管理に関する処分 | 1 | 7 | 6 | 23 |
| 名の変更についての許可 | 9 | 7 | 14 | 11 | |
| 戸籍の訂正についての許可 | 1 | 2 | 2 | - | |
| 精神衛生法第20条第2項の事件 | 122 | 132 | 75 | 107 | |
| その他 | 18 | 20 | 28 | 29 | |
| 種 別 | | 昭 和 62 年 | 昭 和 63 年 | 平 成 元 年 | 平 成 2 年 |
| (2) | 総 数 | 124 | 105 | 142 | 131 |
| 家事調停事件数 「新受について」 | 婚姻から生ずる費用の分担に関する処分 | 3 | 2 | 6 | 5 |
| | 子の監護者の指定に関する処分など | 17 | 18 | 21 | 16 |
| | 親権者の指定または変更 | 23 | 14 | 12 | 11 |
| | 扶養に関する処分 | - | 1 | 2 | - |
| | 遺産の分割に関する処分 | 7 | 9 | 6 | 8 |
| | 婚姻中の夫婦間の事件 | 61 | 50 | 73 | 70 |
| | 婚姻外の男女間の事件 | 1 | - | 4 | 4 |
| | 離婚男女関係にもとづく慰謝料 | 1 | 1 | 1 | 4 |
| | 親族間の紛争 | 2 | 3 | 6 | 6 |
| | 家事審判法第23条に掲げる事項 | 5 | 5 | 4 | 1 |
| | 離縁 | 2 | - | 1 | 5 |
| その他 | 2 | 2 | 6 | 1 | |

259 交 通 関 係 事 件 数

| 年 次 | 総 数 (既 済) | 既済件数 | 科 料 | 罰 金 | | | | | | 未 済 |
|----------|--------------|-------|-----|-------------|---------------------|---------------------|---------------------|---------------------|-------------|-----|
| | | | | 5 千円 未 満 | 5 千円 ~ 9,999円 | 1 万円 ~ 29,999 | 3 万円 ~ 49,999 | 5 万円 ~ 99,999 | 10万円 以 上 | |
| 昭 和 61 年 | 2,750 | 2,750 | 17 | 16 | 560 | 1,143 | 491 | 366 | 157 | - |
| 62 | 1,846 | 1,846 | 13 | 11 | 266 | 441 | 490 | 461 | 164 | - |
| 63 | 1,448 | 1,448 | 32 | 15 | 165 | 273 | 371 | 454 | 138 | - |
| 平 成 元 年 | 1,166 | 1,166 | 13 | 6 | 65 | 132 | 369 | 441 | 140 | - |
| 2 | 1,193 | 1,193 | - | 1 | 31 | 92 | 496 | 436 | 137 | - |

資料 大牟田簡易裁判所

260 一 般 登 記 件 数

| 年 次 | 登 記 件 数 | | 不 動 産 登 記 | | 商 業 法 人 等 の 登 記 | そ の 他 の 登 記 | | 登 記 簿 の 謄 抄 本 閱 覧 , 証 明 等 の 請 求 件 数 |
|----------|---------|--------|-----------|--------|--------------------|-------------|-----|---|
| | 件 数 | 個 数 | 件 数 | 個 数 | 件 数 | 件 数 | 個 数 | |
| 昭 和 61 年 | 18,919 | 35,518 | 17,544 | 35,149 | 1,097 | 278 | 369 | 259,264 |
| 62 | 20,588 | 38,179 | 19,213 | 37,952 | 1,222 | 153 | 227 | 273,087 |
| 63 | 21,844 | 42,852 | 20,503 | 42,658 | 1,189 | 143 | 194 | 289,458 |
| 平 成 元 年 | 22,817 | 42,219 | 20,947 | 41,612 | 1,516 | 354 | 607 | 425,954 |
| 2 | 20,180 | 41,369 | 18,952 | 41,200 | 1,130 | 98 | 169 | 334,513 |

資料 福岡法務局大牟田出張所 (注) 個数とは、土地については筆数、建物は建物登記簿の1登記用紙に登記された単位をいう。

261 風 俗 営 業 者 数

(各年1月1日現在)

| 年 次 | 総 数 | 1 号 | 2 号 | | 3 号 | 4 号 | 6 号 | 7 号 | | 8 号 | |
|----------|-----|------|-----|-----|--------|--------|-----|------|----|-----|------|
| | | キヤハレ | カフェ | 料理店 | ナイトクラブ | ダンスホール | 営業 | パチンコ | 麻雀 | その他 | ゲーム機 |
| 昭 和 62 年 | 178 | 12 | 23 | 32 | 2 | 2 | 1 | 25 | 41 | 1 | 39 |
| 63 | 235 | 15 | 81 | 32 | 2 | 2 | 1 | 26 | 43 | - | 33 |
| 64 | 267 | 16 | 114 | 31 | 3 | 2 | 1 | 28 | 43 | - | 29 |
| 平 成 2 年 | 313 | 16 | 170 | 31 | 2 | 2 | - | 27 | 40 | - | 25 |
| 3 | 345 | 20 | 205 | 29 | 3 | 2 | - | 25 | 37 | - | 24 |

資料 大牟田警察署 (注) 1 6号営業とは、客席における照度を10ルクス以下で営むもの、および見とおし困難な客席で、5㎡以下で営むものをいう。
2 料理店のなかに料亭も含む。

262 刑法犯罪発生件数と検挙件数

(大牟田警察署管内)

| 罪 種 | 昭 和 62 年 | | 昭 和 63 年 | | 平 成 元 年 | | 平 成 2 年 | |
|---------|----------|-------|----------|-------|---------|-----|---------|-----|
| | 発 生 | 検 挙 | 発 生 | 検 挙 | 発 生 | 検 挙 | 発 生 | 検 挙 |
| 總 数 | 2,495 | 1,377 | 2,372 | 1,119 | 2,488 | 756 | 2,371 | 865 |
| 凶 悪 犯 | 11 | 10 | 9 | 9 | 9 | 7 | 13 | 13 |
| 殺 人 | 1 | 1 | 3 | 3 | 3 | 2 | 6 | 6 |
| 強 姦 | 5 | 3 | - | - | 1 | 1 | 2 | 2 |
| 放 火 | 1 | 1 | 2 | 2 | 3 | 3 | 4 | 4 |
| 強 盗 | 4 | 5 | 4 | 4 | 2 | 1 | 1 | 1 |
| 粗 暴 犯 | 146 | 147 | 136 | 134 | 90 | 83 | 110 | 109 |
| 凶器準備集合 | - | - | - | - | - | - | - | - |
| 恐 喝 | 57 | 58 | 21 | 20 | 28 | 23 | 9 | 9 |
| 傷 害 | 54 | 54 | 71 | 69 | 41 | 40 | 66 | 64 |
| 暴 行 | 18 | 18 | 38 | 38 | 14 | 13 | 30 | 31 |
| 脅 迫 | 17 | 17 | 6 | 7 | 7 | 7 | 5 | 5 |
| 窃 盗 | 2,160 | 1,087 | 2,084 | 881 | 2,188 | 525 | 2,086 | 599 |
| 知 能 犯 | 146 | 104 | 63 | 50 | 116 | 98 | 84 | 62 |
| 詐 欺 | 80 | 46 | 33 | 22 | 105 | 91 | 42 | 20 |
| 横 領 | 51 | 54 | 29 | 27 | 4 | 4 | 39 | 39 |
| 偽 造 | 12 | - | 1 | 1 | 7 | 3 | 3 | 3 |
| と く 職 | 3 | 4 | - | - | - | - | - | - |
| 背 任 | - | - | - | - | - | - | - | - |
| 風 俗 犯 | 4 | 4 | 3 | 3 | 2 | 2 | 8 | 8 |
| 賭 博 | - | - | - | - | - | - | 2 | 2 |
| わいせつ行為 | 4 | 4 | 3 | 3 | 2 | 2 | 5 | 5 |
| わいせつ物 | - | - | - | - | - | - | 1 | 1 |
| その他の刑法犯 | 28 | 25 | 77 | 42 | 83 | 41 | 70 | 74 |
| ぞ う 物 | 3 | 3 | 4 | 3 | 25 | 25 | - | - |
| そ の 他 | 25 | 22 | 73 | 39 | 58 | 16 | 70 | 74 |

263 特 別 法 犯 罪

(大牟田警察署管内)

| 罪 種 | 昭和 61 年 | 昭和 62 年 | 昭和 63 年 | 平成 元年 | 平成 2 年 |
|---------|---------|---------|---------|-------|--------|
| 総 数 | 22,705 | 21,919 | 12,568 | 9,695 | 10,413 |
| 道 路 交 通 | 22,493 | 21,709 | 12,382 | 9,551 | 10,255 |
| 銃 砲 刀 剣 | 14 | 12 | 11 | 10 | 6 |
| 軽 犯 罪 | 1 | 1 | - | - | - |
| そ の 他 | 197 | 197 | 175 | 134 | 152 |

資料 大牟田警察署

264 少 年 ぐ 犯 行 為

(大牟田警察署管内)

| 種 類 | 昭和 61 年 | 昭和 62 年 | 昭和 63 年 | 平成 元年 | 平成 2 年 |
|-------------|---------|---------|---------|-------|--------|
| 総 数 | 3,324 | 2,079 | 1,444 | 920 | 1,210 |
| 凶 器 携 帯 | 1 | 1 | - | - | - |
| 乱 暴 けんか | 5 | 24 | 10 | 21 | - |
| た か り | 8 | 3 | - | 1 | - |
| 家 出 | 15 | 8 | 10 | 14 | 5 |
| 怠 学 怠 業 | 101 | 82 | 61 | 29 | 45 |
| 金 品 持 出 し | 1 | 2 | 1 | - | 4 |
| 金 銭 濫 費 | - | - | 1 | - | - |
| 婦女誘惑いたずら | 1 | - | - | - | - |
| 不 純 異 性交 遊 | 27 | 1 | 12 | - | 1 |
| 飲 酒 | 154 | 89 | 35 | 14 | 22 |
| 喫 煙 | 1,305 | 802 | 552 | 454 | 484 |
| 不 良 交 友 | 132 | 66 | 80 | 21 | 29 |
| 暴 走 行 為 | 242 | 151 | 132 | 33 | 48 |
| 無 断 外 泊 | 4 | 8 | 9 | 17 | 14 |
| 不 健 全 娯 楽 | 26 | 16 | 12 | 22 | 44 |
| 深 夜 は い か い | 1,090 | 713 | 494 | 250 | 486 |
| 薬 物 濫 用 | 116 | 77 | 34 | 35 | 8 |
| そ の 他 | 96 | 36 | 12 | 9 | 20 |

資料 大牟田警察署

(注) 少年ぐ犯行為とは、20歳未満の者による罪をおかすおそれのある不良行為をいう。

265 少年犯罪

(大牟田警察署管内)

| 罪種 | 昭和61年 | 昭和62年 | 昭和63年 | 平成元年 | 平成2年 |
|-------|-------|-------|-------|------|------|
| 総数 | 329 | 287 | 233 | 211 | 227 |
| 凶悪犯 | 4 | 9 | 4 | 14 | - |
| 殺強放強 | - | - | 2 | - | - |
| 粗暴 | - | 6 | - | 13 | - |
| 恐傷暴脅 | - | - | 2 | - | - |
| 窃盗 | 4 | 3 | - | 1 | - |
| 詐欺 | 52 | 51 | 29 | 29 | 35 |
| 横領 | 12 | 21 | 14 | 11 | 11 |
| 賭博 | 35 | 28 | 6 | 17 | 17 |
| わいせつ | 5 | - | 9 | 1 | 7 |
| 業務上過失 | - | 2 | - | - | - |
| その他 | 238 | 194 | 176 | 141 | 145 |
| | 2 | - | - | - | 2 |
| | 25 | 22 | 19 | 23 | 37 |
| | - | - | - | - | - |
| | 1 | 2 | 1 | 1 | 1 |
| | - | - | - | - | - |
| | 7 | 9 | 4 | 3 | 7 |

資料 大牟田警察署 (注) 少年犯罪とは、14歳以上20歳未満の者による犯罪をいう。

266 海上検挙状況

| 年次 | 総数 | 海事関係 | 漁業関係 | 出入国関係 | 貿易関係 | 刑法犯 | 海上公害関係 | その他の |
|-------|-----|------|------|-------|------|-----|--------|------|
| | | 法令違反 | 法令違反 | 法令違反 | 法令違反 | | 係法令違反 | 法令違反 |
| 昭和61年 | 254 | 189 | 44 | - | - | 5 | 16 | - |
| 62年 | 277 | 177 | 16 | - | - | 3 | 30 | 1 |
| 63年 | 155 | 95 | 22 | - | - | 3 | 27 | 8 |
| 平成元年 | 167 | 120 | 16 | - | - | 7 | 17 | 7 |
| 2 | 158 | 120 | 22 | - | - | 2 | 14 | - |
| 昭和61年 | 217 | 117 | 75 | - | - | 5 | 20 | - |
| 62年 | 169 | 101 | 29 | - | - | 4 | 35 | - |
| 63年 | 127 | 59 | 27 | - | - | 3 | 34 | 4 |
| 平成元年 | 137 | 78 | 27 | - | - | 7 | 18 | 7 |
| 2 | 135 | 91 | 26 | - | - | 2 | 16 | - |

資料 三池海上保安部

21 災害および事故

267 稲 麦 の 被 害 状 況

(単位 ヘクタール・トン)

| 年 度 | 水 稻 | | 麦 類 | |
|--------|-----|-------|-----|-------|
| | 面 積 | 被 害 量 | 面 積 | 被 害 量 |
| 昭和60年度 | 30 | 13 | 22 | 16 |
| 61 | 4 | 2 | 59 | 48 |
| 62 | 5 | 4 | 108 | 140 |
| 63 | 3 | 2 | 171 | 101 |
| 平成元年度 | 4 | 2 | 173 | 101 |

資料 経済部農林水産課

(注) 麦類は、作付から収穫まで2年度にまたがっているが、作付年度により集計した。

268 産 業 別 労 働 死 傷 者 数

(大牟田労働基準監督署管内)

| 年 度 | | 総 数 | 製 造 業 | 鉱 業 | 土石採取業 | 建 設 業 | 運 輸 業 | 貨物取扱業 | そ の 他 |
|-------|--------|-----|-------|-----|-------|-------|-------|-------|-------|
| 件 数 | 昭和61年度 | 909 | 188 | 459 | - | 124 | 44 | 7 | 87 |
| | 62 | 693 | 171 | 262 | 4 | 129 | 39 | 5 | 83 |
| | 63 | 596 | 158 | 164 | 2 | 111 | 40 | 4 | 117 |
| | 平成元年度 | 580 | 164 | 102 | - | 152 | 49 | 8 | 105 |
| | 2 | 508 | 155 | 77 | - | 118 | 37 | 2 | 119 |
| 死 亡 者 | 昭和61年度 | 5 | - | 1 | - | - | 1 | 1 | 2 |
| | 62 | 1 | - | - | - | 1 | - | - | - |
| | 63 | 6 | - | 1 | - | 3 | 1 | - | 1 |
| | 平成元年度 | 6 | 1 | 1 | - | 4 | - | - | - |
| | 2 | 2 | 1 | 1 | - | - | - | - | - |
| 負 傷 者 | 昭和61年度 | 904 | 188 | 458 | - | 124 | 43 | 6 | 85 |
| | 62 | 692 | 171 | 262 | 4 | 128 | 39 | 5 | 83 |
| | 63 | 590 | 158 | 163 | 2 | 108 | 39 | 4 | 116 |
| | 平成元年度 | 574 | 163 | 101 | - | 148 | 49 | 8 | 105 |
| | 2 | 506 | 154 | 76 | - | 118 | 37 | 2 | 119 |

資料 大牟田労働基準監督署

(注) この表は、労働者死傷病報告により集計した。

269 救 急 出 動 件 数

| 年 次 | 総 数 | 火災 | 自然災害 | 水難 | 交通事故 | 労働災害 | 運動競技 | 一般負傷 | 加害 | 自損行為 | 急 病 | その他 |
|-------|-------|----|------|----|------|------|------|------|----|------|-------|-----|
| 昭和61年 | 2,753 | 5 | - | 2 | 669 | 31 | 20 | 291 | 43 | 41 | 1,257 | 394 |
| 62 | 2,685 | 2 | - | 5 | 616 | 20 | 14 | 320 | 36 | 35 | 1,285 | 352 |
| 63 | 2,734 | 14 | - | 4 | 633 | 35 | 16 | 267 | 31 | 27 | 1,215 | 285 |
| 平成元年 | 2,741 | 4 | - | 3 | 710 | 26 | 20 | 295 | 30 | 34 | 1,285 | 334 |
| 2 | 2,866 | 5 | - | 3 | 694 | 22 | 21 | 310 | 41 | 43 | 1,407 | 320 |

資料 消防本部

270 海難発生

| 年次 | 海難発生船 | | 被救助 | | | | |
|---------|-------|----|-----|----|---------|----|--------|
| | 隻数 | 人員 | 総数 | | 海上保安部救助 | | 海上保安部と |
| | | | 隻数 | 人員 | 隻数 | 人員 | 隻数 |
| 昭和 61 年 | 15 | 23 | 10 | 6 | - | - | 2 |
| 62 | 3 | 5 | 3 | 5 | 2 | 5 | - |
| 63 | 18 | 38 | 17 | 36 | 4 | 8 | 2 |
| 平成 元年 | 12 | 35 | 6 | 9 | 1 | 3 | - |
| 2 | 8 | 15 | 6 | 9 | 2 | 5 | - |

資料 三池海上保安部

271 交通事故発

| 年次 | 発生件数 | 死者 | 負傷者 | 交通手段別件数 | | | 時 | | |
|-------|-------|----|-------|---------------|-----|-----|------|-------|--------|
| | | | | 自動二輪 (含原付) | 自転車 | 歩行者 | 0~8時 | 8~10時 | 10~12時 |
| | | | | | | | | | |
| 62 | 1,212 | 8 | 1,359 | 441 | 234 | 170 | 134 | 165 | 156 |
| 63 | 1,177 | 17 | 1,311 | 417 | 240 | 156 | 146 | 155 | 150 |
| 平成 元年 | 1,176 | 15 | 1,279 | 448 | 246 | 163 | 133 | 165 | 121 |
| 2 | 1,113 | 9 | 1,234 | 413 | 224 | 136 | 144 | 150 | 114 |

資料 大牟田警察署

272 火災の

| 年次 | 総数 | 火災件数 | | | | | | | 焼失程度(棟) | | |
|---------|-----|------|----|-----|----|----|----|-----|---------|----|-----|
| | | 建物 | | | 林野 | 船舶 | 車輛 | その他 | 全焼 | 半焼 | 部分焼 |
| | | 総数 | 延焼 | 不延焼 | | | | | | | |
| 昭和 61 年 | 142 | 67 | 10 | 57 | 26 | - | 3 | 46 | 22 | 5 | 56 |
| 62 | 88 | 50 | 5 | 45 | 4 | - | 2 | 32 | 13 | 5 | 40 |
| 63 | 105 | 53 | 6 | 47 | 4 | 1 | 6 | 41 | 19 | 5 | 36 |
| 平成 元年 | 103 | 48 | 6 | 42 | 5 | 1 | 12 | 37 | 13 | 4 | 39 |
| 2 | 75 | 43 | 14 | 29 | 7 | 1 | 6 | 18 | 16 | 1 | 26 |

資料 消防本部

救助状況

| 船 | | | 自力入港船 | | 全損船 | | 人のみの海難 | |
|--------------|-----|----|-------|----|-----|------------|--------|------------|
| 他による救助 人員 | その他 | | 隻数 | 人員 | 隻数 | 死亡 行方不明 | 救助 | 死亡 行方不明 |
| | 隻数 | 人員 | | | | | | |
| - | 8 | 6 | 3 | 16 | 16 | 1 | 3 | 7 |
| - | 1 | - | - | - | - | - | 2 | 8 |
| 5 | 11 | 23 | 1 | - | - | - | 3 | 4 |
| - | 5 | 6 | 5 | 26 | 1 | - | 4 | 6 |
| - | 4 | 4 | 2 | 6 | - | - | - | 4 |

生状況

| 間 別 件 数 | | | | | | 年 代 別 死 傷 者 数 | | | | | |
|---------|--------|--------|--------|--------|--------|---------------|-----|-----|-----|-------|-----|
| 12~14時 | 14~16時 | 16~18時 | 18~20時 | 20~22時 | 22~24時 | 園(幼)児 | 小学生 | 中学生 | 高校生 | 成人 | 老人 |
| 129 | 143 | 224 | 176 | 64 | 41 | 43 | 54 | 24 | 59 | 1,019 | 253 |
| 126 | 156 | 205 | 155 | 78 | 37 | 51 | 60 | 22 | 83 | 865 | 286 |
| 132 | 113 | 194 | 166 | 69 | 52 | 31 | 52 | 20 | 95 | 829 | 284 |
| 124 | 148 | 208 | 153 | 83 | 41 | 29 | 53 | 21 | 102 | 780 | 191 |
| 110 | 124 | 195 | 146 | 80 | 50 | 28 | 58 | 28 | 91 | 852 | 186 |

概況

| 焼失面積 | | 罹災世帯 | | | 死傷者 | | 損害見積額(千円) | | | | | |
|-----------|-------------|------|----|----|-----|----|-----------|---------|----|-------|-----|-------|
| 建物 (㎡) | 林野 (アール) | 全損 | 半損 | 小損 | 死者 | 傷者 | 総数 | 建物 | 林野 | 車輛 | 船舶 | その他 |
| | | | | | | | | | | | | |
| 1,900 | 4 | 11 | 5 | 33 | 3 | 9 | 231,601 | 229,989 | - | 190 | - | 1,422 |
| 1,815 | 12 | 16 | 3 | 30 | 6 | 19 | 71,784 | 70,271 | 3 | 1,260 | 200 | 50 |
| 1,590 | 7 | 9 | 3 | 27 | 3 | 8 | 54,184 | 51,445 | 10 | 361 | 390 | 1,978 |
| 1,773 | 25 | 13 | 1 | 37 | 1 | 9 | 49,782 | 48,751 | 5 | 930 | 80 | 16 |

273 原因別火災発生件数

| 原因 | | 昭和61年 | 昭和62年 | 昭和63年 | 平成元年 | 平成2年 |
|-------------------------|--------------------|-------|-------|-------|------|------|
| 総数 | | 142 | 88 | 105 | 103 | 75 |
| 電気関係 | 電熱器具類 | 5 | 1 | - | - | 1 |
| | 電灯 | - | - | - | - | - |
| | 電気装置 | 3 | 3 | - | 1 | 1 |
| | 送配線 | - | 1 | 1 | 1 | - |
| | 漏電 | 4 | - | - | - | - |
| ガス，器具類 (含，ガス溶接機) | | 2 | 1 | - | - | - |
| 油類 | 石油コンロ， ストーブ不良 | - | - | - | - | - |
| | 同取扱不良 | 1 | 4 | 2 | 2 | 4 |
| 車輦 | | - | 2 | 6 | 12 | 6 |
| 危険物 | 化学薬品 | - | - | - | - | - |
| | 油類引火(含発火) | - | 2 | 4 | 2 | - |
| | その他 | - | - | 2 | 2 | - |
| 使用火の不始末 | 風呂かまど (含，油，ガス) | 7 | 5 | 3 | 3 | 2 |
| | こんろかまど (含，油，ガス) | 13 | 11 | 14 | 10 | 8 |
| | 火鉢こたつ | - | 1 | - | - | - |
| | 取灰 | 2 | - | 2 | 1 | - |
| | たき火 | 24 | 11 | 16 | 16 | 11 |
| | 野焼き | - | - | - | - | - |
| | ローソク，線香 | 2 | 2 | - | - | 2 |
| | マッチ | 1 | - | 2 | - | 2 |
| | 花火その他 | 1 | 1 | 2 | - | 1 |
| 煙突 | 飛過 | - | - | 1 | - | 1 |
| | 破 | 1 | - | - | 1 | - |
| | 火熱損 | 1 | - | - | - | - |
| たばこの吸殻 自然発火 不明その他 | たばこの吸殻 | 19 | 8 | 6 | 14 | 10 |
| | 自然発火 | 15 | 15 | 21 | 18 | 10 |
| | 不明 | - | - | - | 1 | - |
| | その他 | - | - | - | 1 | - |
| | 審火 | 33 | 13 | 13 | 13 | 9 |
| その他 | 7 | 5 | 8 | 2 | 6 | |
| その他 | - | - | 2 | - | - | |

274 時間別覚知別火災発生件数

| 時間別・覚知別 | | 昭和61年 | 昭和62年 | 昭和63年 | 平成元年 | 平成2年 |
|---------|----------|-------|-------|-------|------|------|
| 火災件数 | | 142 | 88 | 105 | 103 | 75 |
| 時間別件数 | 0～3時 | 10 | 7 | 6 | 3 | 9 |
| | 3～6時 | 2 | 4 | 2 | 5 | 4 |
| | 6～9時 | 11 | 8 | 9 | 6 | 5 |
| | 9～12時 | 16 | 10 | 11 | 10 | 15 |
| | 12～15時 | 36 | 21 | 23 | 28 | 12 |
| | 15～18時 | 36 | 17 | 24 | 19 | 14 |
| | 18～21時 | 15 | 12 | 18 | 24 | 11 |
| | 21～24時 | 16 | 9 | 12 | 8 | 5 |
| 覚知別件数 | 119 | 111 | 69 | 91 | 84 | 64 |
| | 一般加入電話 | 4 | 2 | 2 | 2 | - |
| | 警察電話 | 1 | 1 | 1 | 1 | - |
| | 駆込通報 | 3 | - | - | 2 | 1 |
| | 鎮火後通報その他 | 15 | 15 | 11 | 11 | 8 |
| | 8 | 1 | - | 3 | 2 | |

資料 消防本部

275 消 防 施 設

| 施設別 | | 昭和61年 | 昭和62年 | 昭和63年 | 平成元年 | 平成2年 | |
|---------|----------------------------|-------|-------|-------|-------|-------|----|
| 消 防 署 | 消防吏員数 | 130 | 130 | 130 | 130 | 131 | |
| | 消防自動車 | 総数 | 16 | 16 | 17 | 18 | 18 |
| | | ポンプ車 | 3 | 3 | 3 | 3 | 3 |
| | | タンク車 | 3 | 3 | 3 | 3 | 3 |
| | | 化学車 | - | - | - | - | - |
| | | はしご車 | 1 | 1 | 1 | 1 | 1 |
| | | 救急車 | 3 | 3 | 3 | 3 | 3 |
| | | 広報車 | 2 | 2 | 2 | 3 | 3 |
| その他の車 | 4 | 4 | 5 | 5 | 5 | | |
| 消 防 団 | 団 員 数 | 740 | 729 | 732 | 724 | 725 | |
| 機 械 | 消防ポンプ自動車 消防ポンプ 消防ポンプ | 12 | 12 | 12 | 12 | 12 | |
| | | 6 | 6 | 6 | 6 | 6 | |
| | | 41 | 39 | 38 | 38 | 38 | |
| 消 防 水 利 | 消火栓（公設） | 1,976 | 2,011 | 2,080 | 2,113 | 2,137 | |
| | 貯水槽（公設） | 151 | 164 | 169 | 174 | 185 | |
| | プ ー ル | 42 | 42 | 42 | 43 | 43 | |

資料 消防本部

大牟田のあゆみ

古 代

景行天皇高田行宮にいたもう時歴木の巨木があったのにちなみ「御木の国」と称せられた

平安朝時代

弘仁14年 823 三毛中納言源師親が普光寺を建立
延喜の頃 901 三毛郡と称せられた
承平3年 933 三毛師が宮原天満宮を建立

鎌倉時代

1192 今山岳の活動により三つの池出現、頼朝の時三池と称せられた

室町時代

文明元年 1469 伝治左衛門という一農民が山中で焚火中、燃える石（石炭）を発見
慶長の頃 1600 立花氏が三池を領治

江戸時代

寛文4年 1664 平塚喜左衛門が早鐘山の谷に堤を築く
延宝2年 1674 三池藩が早鐘山の谷に眼鏡橋をかけた
享保6年 1721 柳河藩家老 小野春信 平野鷹取山の地を賜り同年11月ここで石炭の採掘を始めた
寛政2年 1790 三池藩が石山法度を布告
4年 1792 温泉岳（雲仙岳）爆発、大津波におそわれる
享和3年 1803 立花内善 吉ヶ谷の大堤を築く
文化3年 1812 伊能忠敬一行三池郡地方を測量
嘉永6年 1853 三池藩で生山を開坑
安政4年 1857 生山、平野山両坑の境界争い始まる
明治5年に再度争い起こり三瀬県から中止を命ぜられる
〃 〃 大浦坑開坑、大正15年閉鎖

明治時代

明治2年 1869 立花種恭 三池藩知事に任じられる
4年 1871 三池藩士族が石炭採掘を願い出た
〃 〃 三池藩三池県となり同年11月久留米、柳河、三池の三県を廃して三瀬県となる
6年 1873 炭坑一円が官山となった
〃 〃 三瀬県囚徒を三池炭山に初めて使役
〃 〃 天梁、御木、咸休等の小学校が設立

明治7年 1874 大牟田郵便局設立
8年 1875 梅谷坑口付近に初めてコークス炉が建設される
9年 1876 志賀巽軒が銀水義塾を建て九州各地の子弟を教育、後伝習館分校を経、銀水高等小学校となる
〃 〃 三瀬県を廃し福岡県に合併
〃 〃 浜田又平熊本県から来て小浜の干拓に従事、明治14年に完成
10年 1877 石炭搬出のため大牟田川口の航路拡大に着手
11年 1878 大浦坑、大牟田川口間の馬車鉄道完成
16年 1883 七浦坑操業開始、明治30年廃坑
〃 〃 三池集治監設置、のち三池監獄を経て三池刑務所と改称され、昭和6年廃止された
17年 1884 三池鉱山本局、七浦間に初めて電話開通
19年 1886 地元金融機関として初めて三池銀行江浦村に設立、翌年大牟田支店開設（現太陽神戸三井銀行大牟田支店）
20年 1887 地元初の会社として三池土木会社設立
〃 〃 宮浦坑が出炭操業開始
22年 1889 政府から炭山の営業権一切の引き渡しを終わり三池炭鉱社名で営業開始
〃 〃 町制実施、大牟田町、三池町ができる
〃 〃 三池紡績会社設立、九州紡績と改称後鐘紡に合併、昭和17年廃止
24年 1891 九州鉄道KK久留米、高瀬間開通、大牟田駅開設
〃 〃 宮浦、横須浜間専用鉄道敷設
27年 1894 三池初めての発電所、七浦発電所新設坑外に初めて電灯がとる
29年 1896 郡制施行、三池郡大牟田町となる
〃 〃 勝立坑操業開始、昭和3年廃止
31年 1898 宮原坑操業開始、昭和6年廃止
〃 〃 直轄坑夫を募集
35年 1902 三池港起工
〃 〃 万田坑操業開始、昭和26年廃止
36年 1903 大牟田郵便局で電話交換事務が開始された
41年 1908 三池港竣工、開港場に指定される
42年 1909 三池港閘門完成、長崎税関三池税関所開所
45年 1912 わが国初の副産物回収コッパース炉操業開始、同年4月ガス、タール工場運転開始、三井化学工業KKの基礎が確立
〃 〃 港務所と万田間専用電道が電化される

大正時代

| | | |
|--------|------|-----------------|
| 大正 3 年 | 1914 | 三池製煉所が亜鉛製煉操業開始 |
| 5 年 | 1916 | 電気化学大牟田工場建設操業開始 |
| 6 年 | 1917 | |



| | | |
|------|------|-------------------------------|
| 7 年 | 1918 | 万田坑に暴動事件起こり、各坑に罷業続出、軍隊の出動となった |
| 11 年 | 1922 | 上水道市内一部に通水開始 |
| 12 年 | 1923 | 四山坑が出炭開始 |
| 13 年 | 1924 | 製作所中心に労働争議が起こった |
| 〃 | 〃 | 宮浦大斜坑で出炭開始 |
| 15 年 | 1926 | 市制10周年記念国産共進会開催 |
| 〃 | 〃 | 銀水駅開設 |

昭和時代

| | | |
|--------|------|---|
| 昭和 2 年 | 1927 | 大牟田電気軌道、旭町、四山間開通 |
| 4 年 | 1929 | 大牟田駅、三池町間初めてバス開通 |
| 〃 | 〃 | 三川町を市に編入 |
| 〃 | 〃 | 記念グラウンド（天皇即位の御大典記念）完成 |
| 5 年 | 1930 | 坑内請負制度廃止、女子坑内夫の入坑禁止 |
| 〃 | 〃 | 囚人の採炭作業や馬匹使役を廃止 |
| 6 年 | 1931 | 三池窒素工業KKを設立、合成硫酸製造開始。同12年東洋高圧と合併 |
| 7 年 | 1932 | 大牟田港県費支弁港湾に指定 |
| 〃 | 〃 | 大牟田商工会議所設立 |
| 9 年 | 1934 | 腸チフス流行（患者582人） |
| 10 年 | 1935 | 東洋高圧大牟田工場竣工、硫酸製造開始。同25年から尿素製造を始めた |
| 11 年 | 1936 | 大牟田市役所が新築落成 |
| 12 年 | 1937 | 爆発赤痢発生（患者約12,000人、死者約500人） |
| 13 年 | 1938 | 九州鉄道KKの電車、栄町まで開通、翌年7月大牟田駅まで延長される |
| 15 年 | 1940 | わが国初の石油合成法による人造石油生産に成功、三井化学移管後同18年三池石油合成KK設立にともない生産継続 |
| 〃 | 〃 | 三川坑で採炭開始 |
| 16 年 | 1941 | 玉川村、駛馬町、三池町、銀水村を市に編入 |
| 〃 | 〃 | 東洋軽金属KK設立、終戦とともに操業中止 |
| 17 年 | 1942 | 全市大水害に襲われた |
| 〃 | 〃 | 市立図書館、有明町に開館 |
| 18 年 | 1943 | 大牟田市消防署設立 |
| 19 年 | 1944 | 工場地帯が空襲をうける |
| 20 年 | 1945 | 市内中心地、工場地帯が空襲のため甚大な被害をうけた |

| | | |
|-------|------|---|
| 昭和21年 | 1946 | 三池合成工業KK設立、人造石油製造から各種化学製品製造に転換、昭和37年三井化学と合併 |
| 22年 | 1947 | 港第二発電所運転開始 |
| 23年 | 1948 | 大牟田警察署、自治体警察となり、昭和29年県警察にもどった |
| 24年 | 1949 | 県立保健所市に移管、市保健所が設立 |
| 25年 | 1950 | 市立病院が不知火町に新築落成 |
| 27年 | 1952 | 市内電車が営業を休止した |
| 〃 | 〃 | 炭労の無期限ストライキ始まり、2か月におよんだ |
| 28年 | 1953 | 国営三池干拓建設事業起工、42年9月完工 |
| 〃 | 〃 | 人工島初島大牟田市編入 |
| 29年 | 1954 | 市民会館落成 |
| 30年 | 1955 | 健老町地先埋立地大牟田市編入 |
| 31年 | 1956 | 市立動物園誕生 |
| 32年 | 1957 | 延命プール完成 |
| 〃 | 〃 | 市制40周年記念事業として大牟田産業科学大博覧会開催（会期51日、経費3億円） |
| 33年 | 1958 | 市体育館が完成 |
| 34年 | 1959 | 三井鉾山の企業合理化の一端として製作所がKK三井三池製作所として独立 |
| 35年 | 1960 | 三池炭鉾の企業合理化をめぐる、史上最大の争議がはじまり10か月におよんだ |
| 〃 | 〃 | 本浜田町地先埋立地大牟田市に編入、西新町と呼称する |
| 〃 | 〃 | 九州電力新港発電所運転開始 |
| 36年 | 1961 | 東洋高圧大牟田工業所にテキサコ式ガス発生炉建設、ガス源がコークスから原油に切り換えられた |
| 37年 | 1962 | 本市が「産炭地域振興臨時措置法」にもとづく6条地域に指定された |
| 〃 | 〃 | 交通安全都市宣言 |
| 〃 | 〃 | 7月集中豪雨による被害続出（浸水家屋11,252戸） |
| 〃 | 〃 | 新港町地先埋立地大牟田市編入 |
| 〃 | 〃 | 産炭地振興初の企業として三池コークスKK設立、昭和40年大牟田工場完成 |
| 38年 | 1963 | 国立有明工業高等専門学校開校 |
| 〃 | 〃 | 集中豪雨による被害続出（浸水家屋3,474戸） |
| 〃 | 〃 | 11月9日三川鉾炭じん爆発により大災害が起こり死者458人、日本炭鉾史上第2の重大事となる |
| 39年 | 1964 | 市財政危機により「地方財政再建促進特別措置法」の準用指定をうけた |
| 〃 | 〃 | NHKと民放3社のテレビ中継局完成 |
| 〃 | 〃 | 新産業都市に正式指定された |
| 〃 | 〃 | 白川小学校で集団赤痢発生（患者198人） |
| 〃 | 〃 | 暴力追放都市宣言 |
| 〃 | 〃 | 「ばい煙規制法」が適用された |
| 〃 | 〃 | 農村有線放送電話事業開始、昭和50年廃止 |
| 40年 | 1965 | 第2人工島に四山鉾坑口移転 |

| | | | | | |
|-----|------|------------------------------------|-------|------|---|
| 40年 | 1965 | 三池工業高等学校, 全国高等学校野球選手権大会で初優勝 | 昭和51年 | 1976 | 復興土地区画整理事業に伴い, 町界町名地番変更 |
| 〃 | 〃 | 西鉄バス, 準急「くまがわ」と衝突, 死者5人, 重軽傷者22人 | 〃 | 〃 | 大牟田高等学校, 全国高等学校駅伝大会で二連勝 |
| 41年 | 1966 | 10年ぶり沖縄定期航路再開 | 52年 | 1977 | 記録的な寒害で水道管破裂続出 |
| 〃 | 〃 | 三池港線道路, 白金立体交差建設工事着手, 同43年4月完成 | 〃 | 〃 | 潜塚古墳が国指定の文化財に |
| 〃 | 〃 | 白金区画整理完了, 千代町誕生 | 〃 | 〃 | 市立保健所改築完成 |
| 42年 | 1967 | 大浦焼却場から飛火, 異常乾燥で2日間の山火事 | 〃 | 〃 | 市制施行60周年を迎える |
| 〃 | 〃 | 大牟田川から水銀反応あらわれる | 〃 | 〃 | 三井石炭と有明炭鉱合併で520万トン体制整う |
| 〃 | 〃 | 70年振りの日照続き農作物の被害甚大 | 53年 | 1978 | 荒尾市との境界確定訴訟を起こす |
| 43年 | 1968 | 三井アルミニウム工業KK設立, 大牟田, 荒尾地区へ進出決定 | 〃 | 〃 | 大牟田港泊地埋め立着工昭和56年完成 |
| 〃 | 〃 | 上水道の延命配水池完成 | 〃 | 〃 | SRC5Lプラント試験運転開始 |
| 〃 | 〃 | 東洋高圧と三井化学合併 | 〃 | 〃 | 労働福祉会館オープン |
| 〃 | 〃 | 九州で初めて大牟田水域の水質基準きまる | 〃 | 〃 | 三井三池製作所が, 中国向け採炭プラントの輸出契約 |
| 〃 | 〃 | 通町地区区画整理事業始まる | 〃 | 〃 | 三池山生活環境保全林整備事業に着工昭和56年完成 |
| 44年 | 1969 | 西鉄新栄町駅および商店街建設始まる | 54年 | 1979 | 公害発生源の三井コークスG炉を廃止 |
| 〃 | 〃 | 待望の市民交通災害共済制度スタート | 〃 | 〃 | 消防北部出張所建設着工, 昭和55年完成 |
| 〃 | 〃 | 三井アルミ130メートル大煙突完成 | 〃 | 〃 | 宮浦公園にナイター施設が完成 |
| 〃 | 〃 | 健老清掃工場完成 | 55年 | 1980 | 市議会に大牟田地域再開促進特別委員会を設置 |
| 45年 | 1970 | 西鉄新栄町スタート, 新ショッピングセンター誕生 | 〃 | 〃 | 市民会館(仮称)積立基金条例制定 |
| 〃 | 〃 | 第3人工島三池島完成 | 〃 | 〃 | 大牟田市再開発市民会議の結成 |
| 〃 | 〃 | 三井アルミ電解工場完成, アルミ地金初生産 | 〃 | 〃 | 市立勝立地区公民館, 勝立支所オープン(電送システムを採用) |
| 46年 | 1971 | 「企業都市から市民都市へ」60年代を指すマスタープラン基本構想議決 | 〃 | 〃 | 新栄町商店街のアーケード, カラー舗装完成 |
| 〃 | 〃 | 市立養護学校開校 | 56年 | 1981 | 電気税訴訟の訴えの取り下げ |
| 〃 | 〃 | 有明広域市町村圏(2市5町)スタート | 〃 | 〃 | 障害者福祉都市の指定うける |
| 〃 | 〃 | 三池港三井の私港から県管理港へ | 〃 | 〃 | 新三池港整備計画素案できる |
| 47年 | 1972 | 市立老人福祉センター完成 | 〃 | 〃 | 再開促進特別委員会に, 発展計画推進部会(新三池港, ニュータウン, 企業誘致, 教育, 文化)4部を設置 |
| 〃 | 〃 | 70歳以上の医療費無料になる | 〃 | 〃 | 大牟田市・大同市友好都市締結式 |
| 48年 | 1973 | ごみ収集料無料に, し尿は人頭割に | 〃 | 〃 | 三井・東レが(カーボンファイバー開発)CMT開発KKを設立 |
| 〃 | 〃 | し尿紛争起き, 市直営化の方向で解決 | 57年 | 1982 | KK九州精密機器(電気関係プラスチック成形工場)着工 |
| 〃 | 〃 | 水俣病類似患者問題発生 | 〃 | 〃 | 雇用開発センター発足 |
| 〃 | 〃 | 市立青年の家オープン | 〃 | 〃 | 水道庁舎完成 |
| 〃 | 〃 | 公害病救済の地域指定受ける | 〃 | 〃 | 養護老人ホーム吉野園完成 |
| 〃 | 〃 | 市に行財政確立対策本部を設置, 地方自治確立を目指して運動を展開する | 〃 | 〃 | 市制施行65周年を迎える |
| 49年 | 1974 | 大牟田ハイツオープン | 〃 | 〃 | 市民憲章制定(企画推進委員会が発足) |
| 〃 | 〃 | 大牟田川・港しゅんせつ工事始まる | 〃 | 〃 | 大牟田・荒尾両市の境界問題円満解決(9月境界線確定訴訟取り下げ) |
| 〃 | 〃 | 市民体育館オープン, 全国高等学校総合体育大会行われる | 〃 | 〃 | 全日本大学ソフトボール選手権大会開かれる(延命球場など, 男女44チーム) |
| 50年 | 1975 | 電気税訴訟を起こす | 58年 | 1983 | 市の木「くぬぎ」, 市の花「やぶつばき」に決まる |
| 〃 | 〃 | 菊池川新導水路完成 | 〃 | 〃 | 大牟田小学校開校(笹林・不知火小学校統合廃止) |
| 〃 | 〃 | 公共下水道処理始める | 〃 | 〃 | 三井石炭自家発電所(3月1日火入れ, 6月から営業開始)出力4万7500KW |
| 〃 | 〃 | 公害による特定呼吸器病患者を市独自で救済 | 〃 | 〃 | 市民憲章碑完成 |
| 〃 | 〃 | 大牟田高等学校, 全国高等学校駅伝大会で優勝 | 〃 | 〃 | 福祉の森完成 |
| 51年 | 1976 | 市立歴木保育所完成 | | | |
| 〃 | 〃 | 三井パーディッシュ染料KK大牟田工場着工 | | | |
| 〃 | 〃 | 大浦ごみ埋立地造成 | | | |
| 〃 | 〃 | 有明炭鉱営業出炭にはいる | | | |

| | | |
|-------|------|--------------------------------------|
| 昭和59年 | 1984 | 1月18日 有明鉱坑内火災により死者83人 |
| 〃 | 〃 | 羽山台小学校開校 |
| 〃 | 〃 | 新葬斎場完成 |
| 〃 | 〃 | 歴史資料館オープン |
| 〃 | 〃 | 勤労身体障害者教養文化体育施設, サン・アビリティーズおおむた オープン |
| 60年 | 1985 | 大牟田・荒尾清掃施設組合設立 |
| 〃 | 〃 | 総合福祉センターオープン |
| 〃 | 〃 | 大牟田市友好代表団中国各都市を訪問 |
| 61年 | 1986 | 甘木配水池完成 |
| 〃 | 〃 | 大牟田文化会館開館 |
| 〃 | 〃 | 「地方都市中心市街地活性化計画」のパイロットモデル都市認定うける |
| 〃 | 〃 | 大同市歌舞団公演 |
| 〃 | 〃 | 第八次石炭政策答申 |
| 〃 | 〃 | コミュニティマート構想モデル事業地域指定うける |
| 62年 | 1987 | 九州帝京短期大学開校 |
| 〃 | 〃 | 有明ニューメディアサービス営業開始 |
| 〃 | 〃 | 市制施行70周年を迎える |
| 〃 | 〃 | 有明沿岸サミット開催 |
| 63年 | 1988 | 新開クリーンセンター完成 |
| 〃 | 〃 | 消防署明治町出張所開設 |
| 〃 | 〃 | 大宝工業操業開始 |
| 〃 | 〃 | 吉野地区公民館オープン |
| 〃 | 〃 | 大牟田高等学校駅伝部が全国大会で優勝 |
| 平成元年 | 1989 | 物流センター建設用地決まる |
| 〃 | 〃 | (株)ネイブルランド設立 |
| 〃 | 〃 | 市民栄誉賞創設, 第1号大牟田高校駅伝部へ |
| 〃 | 〃 | 日仏アメニティー地方会議 |
| 〃 | 〃 | 市民憲章全国大会開催(1,500人) |
| 平成2年 | 1990 | スポーツ都市宣言 |
| 〃 | 〃 | とびうめ国体開催 |
| 〃 | 〃 | JR大牟田連絡橋完成 |
| 平成3年 | 1991 | カルタックスおおむたオープン |
| 〃 | 〃 | JR吉野駅開業 |

歴 代 市 長

| 歴 順 | 氏 名 | 就任年月日 | 退任年月日 | 歴 順 | 氏 名 | 就任年月日 | 退任年月日 |
|-----|-------|-------------|-------------|-----|------|-------------|--------------|
| 初代 | 巖谷忠順 | T 6. 7. 3 | T 10. 7. 2 | 12 | 細谷治嘉 | S 30. 5. 2 | S 34. 4. 29 |
| 2 | 岩井敬太郎 | T 11. 3. 23 | T 15. 3. | 13 | 〃 | S 34. 5. 2 | S 38. 4. 29 |
| 3 | 〃 | T 15. 4. | S 4. 8. 10 | 14 | 円仏末吉 | S 38. 5. 2 | S 42. 4. 29 |
| 4 | 奥村長作 | S 4. 11. 23 | S 8. 11. 22 | 15 | 田中忠蔵 | S 42. 4. 30 | S 46. 4. 29 |
| 5 | 前田慎吾 | S 9. 5. 4 | S 12. 12. 4 | 16 | 山田亀一 | S 46. 4. 30 | S 50. 4. 29 |
| 6 | 田中修 | S 13. 1. 23 | S 17. 1. 22 | 17 | 古賀一治 | S 50. 4. 30 | S 54. 4. 29 |
| 7 | 〃 | S 17. 1. 23 | S 21. 1. 22 | 18 | 黒田穰一 | S 54. 4. 30 | S 58. 4. 29 |
| 8 | 荒木万寿夫 | S 21. 1. 31 | S 22. 4. 2 | 19 | 〃 | S 58. 4. 30 | S 61. 12. 16 |
| 9 | 〃 | S 22. 4. 7 | S 22. 4. 18 | 20 | 塩塚公一 | S 62. 2. 1 | H 3. 1. 31 |
| 10 | 田中忠蔵 | S 22. 6. 4 | S 26. 3. 29 | 21 | 〃 | H 3. 2. 1 | 現 在 |
| 11 | 〃 | S 26. 4. 26 | S 30. 4. 3 | | | | |

歴 代 助 役

| 歴 順 | 氏 名 | 就任年月日 | 退任年月日 | 歴 順 | 氏 名 | 就任年月日 | 退任年月日 |
|-----|-------|--------------|--------------|-----|-------|-------------|-------------|
| 初代 | 宇野誠 | T 6. | T 7. | 14 | 鳥越義孝 | S 38. 6. 17 | S 42. 6. 16 |
| 2 | 吉田斎 | T 7. 11. 7 | T 11. 11. 6 | 15 | 山田亀一 | S 42. 7. 28 | S 46. 3. 9 |
| 3 | 竹尾英敏 | T 11. 11. 30 | T 15. 11. 29 | 16 | 松葉幸生 | S 46. 7. 23 | S 50. 7. 22 |
| 4 | 鷲塚正人 | S 2. 5. 14 | S 6. 5. 15 | 17 | 重枝幹人 | S 50. 9. 20 | S 52. 9. 26 |
| 5 | 井上秀太郎 | S 7. 1. 15 | S 11. 1. 14 | 18 | 舛永栄吉 | S 53. 7. 1 | S 54. 6. 4 |
| 6 | 〃 | S 11. 1. 15 | S 12. 12. 14 | 19 | 瓜永生孝 | S 54. 6. 13 | S 56. 3. 31 |
| 7 | 中富鉄之助 | S 13. 2. 1 | S 17. 2. 4 | 20 | 河口政俊 | S 56. 4. 1 | S 60. 3. 31 |
| 8 | 〃 | S 17. 2. 5 | S 21. 2. 4 | 21 | 石川北一 | S 60. 4. 1 | S 62. 2. 4 |
| 9 | 田中忠蔵 | S 21. 3. 8 | S 22. 5. 17 | 〃 | 塩塚公一 | S 60. 4. 1 | S 62. 1. 16 |
| 10 | 山田亀一 | S 22. 10. 10 | S 26. 10. 2 | 22 | 石川北一 | S 62. 2. 28 | H 3. 2. 27 |
| 11 | 〃 | S 26. 10. 15 | S 30. 7. 8 | 〃 | 大谷昭治郎 | S 63. 5. 1 | H 3. 7. 11 |
| 12 | 坪沼寿義 | S 30. 11. 18 | S 34. 8. 1 | 23 | 石川北人 | H 3. 2. 28 | 現 在 |
| 13 | 宮前硯雄 | S 34. 10. 15 | S 38. 6. 8 | 〃 | 上田直矢 | H 3. 7. 12 | 現 在 |

(注) 昭和60年4月1日助役の定数を2人とする。

歴 代 収 入 役

| 歴 順 | 氏 名 | 就任年月日 | 退任年月日 | 歴 順 | 氏 名 | 就任年月日 | 退任年月日 |
|-----|-------|-------------|-------------|-----|-------|-------------|-------------|
| 初代 | 大坪虎次郎 | T | | 11 | 猿渡清一郎 | S 29. 3. 6 | S 33. 3. 5 |
| 2 | 森四郎 | T 8. 2. 26 | T 12. 2. 25 | 12 | 吉田安夫 | S 34. 3. 14 | S 38. 3. 13 |
| 3 | 〃 | T 12. 5. 14 | S 2. 3. 29 | 13 | 小川留吉 | S 38. 6. 17 | S 42. 6. 16 |
| 4 | 〃 | S 2. 5. 14 | S 6. 5. 13 | 14 | 〃 | S 42. 7. 28 | S 46. 7. 22 |
| 5 | 〃 | S 6. 7. 18 | S 10. 7. 17 | 15 | 〃 | S 46. 7. 23 | S 50. 7. 22 |
| 6 | 井形政太郎 | S 11. 1. 22 | S 15. 1. 21 | 16 | 吉田倬三 | S 50. 9. 20 | S 54. 6. 4 |
| 7 | 〃 | S 15. 1. 22 | S 19. 1. 23 | 17 | 中村清次郎 | S 54. 6. 13 | S 58. 6. 12 |
| 8 | 〃 | S 19. 1. 24 | S 23. 1. 23 | 18 | 桑野不二夫 | S 58. 7. 19 | S 62. 2. 25 |
| 9 | 〃 | S 23. 1. 23 | S 25. 1. 6 | 19 | 徳久志出熊 | S 62. 2. 28 | H 3. 2. 27 |
| 10 | 猿渡清一郎 | S 25. 2. 22 | S 29. 2. 21 | 20 | 上田直矢 | H 3. 2. 28 | 現 在 |

歴 代 議 長

| 歴 順 | 氏 名 | 就任年月日 | 退任年月日 | 歴 順 | 氏 名 | 就任年月日 | 退任年月日 |
|-----|--------|-----------|-----------|-----|---------|-----------|-----------|
| 初代 | 福井 福三郎 | T 6. 5.12 | T 7. 3.19 | 13 | 境 慧 | S30. 5.18 | S34. 5. 1 |
| 2 | 森 時三郎 | T 7. 4.23 | T10. 4.30 | 14 | 外 永 栄 吉 | S34. 5.18 | S38. 5. 1 |
| 3 | 吉田 卯三郎 | T10. 5.16 | T14. 4.20 | 15 | 境 慧 | S38. 5.15 | S42. 5. 1 |
| 4 | 白田 久内 | T14. 5. 8 | S 4. 4.30 | 16 | ” | S42. 5.15 | S46. 5. 1 |
| 5 | 平山 喜録 | S 4. 5.11 | S 8. 4.30 | 17 | ” | S46. 5.14 | S50. 5. 1 |
| 6 | ” 市 | S 8. 5.11 | S12. 4.30 | 18 | 堺 親 義 | S50. 5.13 | S54. 5. 1 |
| 7 | 鶴 惣 | S12. 6. 1 | S17. 5.20 | 19 | 境 義 | S54. 5.24 | S56. 9.30 |
| 8 | ” 平 | S17. 6.20 | S21. 2. 4 | 20 | 山 浦 勇次郎 | S56. 9.30 | S58. 5. 1 |
| 9 | 江上 平 | S22. 2.22 | S22. 4.29 | 21 | ” | S58. 5.19 | S62. 5. 1 |
| 10 | 藤津 潔 | S22. 5.24 | S24. 6.30 | 22 | 矢野 太刀男 | S62. 5.18 | H 1. 6.30 |
| 11 | 坂井 又雄 | S24. 6.30 | S26. 4.29 | 23 | 原 田 俊 孝 | H 1. 6.30 | H 3. 5. 1 |
| 12 | 境 慧 | S26. 5.10 | S30. 5. 1 | 24 | 矢野 太刀男 | H 3. 5.20 | 現 在 |

歴 代 副 議 長

| 歴 順 | 氏 名 | 就任年月日 | 退任年月日 | 歴 順 | 氏 名 | 就任年月日 | 退任年月日 |
|-----|--------|-----------|-----------|-----|-------|-----------|-----------|
| 初代 | 吉田 卯三郎 | T 6. 5.12 | T10. 4.30 | 13 | 加倉 広斗 | S26. 5.10 | S30. 5. 1 |
| 2 | 浜田 義隆 | T10. 5.16 | T12.12.17 | 14 | 江上 平 | S30. 5.18 | S34. 5. 1 |
| 3 | 平山 喜録 | T13. 3.27 | T14. 4.30 | 15 | 松本 勇 | S34. 5.18 | S38. 4. 2 |
| 4 | 大道 常吉 | T14. 5. 8 | S 4. 4.30 | 16 | 野方 重 | S38. 5.15 | S42. 5. 1 |
| 5 | 大水 浅五郎 | S 4. 5.11 | S 7.12.13 | 17 | ” | S42. 5.15 | S46. 5. 1 |
| 6 | 円 七 蔵 | S 7.12.19 | S 8. 4.30 | 18 | 佐藤 猛 | S46. 5.14 | S50. 5. 1 |
| 7 | ” 治 | S 8. 5.11 | S12. 4.30 | 19 | 平山 隆博 | S50. 5.13 | S54. 5. 1 |
| 8 | 吉永 節太郎 | S12. 6. 1 | S17. 5.20 | 20 | 中原 勝喜 | S54. 5.24 | S58. 5. 1 |
| 9 | 古賀 喜太郎 | S17. 6.20 | S22. 2.13 | 21 | ” | S58. 5.19 | S62. 5. 1 |
| 10 | 古賀 常吉 | S22. 2.22 | S22. 4.29 | 22 | 安部 靖 | S62. 5.18 | H 1. 6.30 |
| 11 | 坂井 又雄 | S22. 5.24 | S24. 6.30 | 23 | 帖地 国男 | H 1. 6.30 | H 3. 5. 1 |
| 12 | 境 慧 | S24. 6.30 | S26. 4.29 | 24 | 桑畑 貢 | H 3. 5.20 | 現 在 |

市 議 会 の し く み

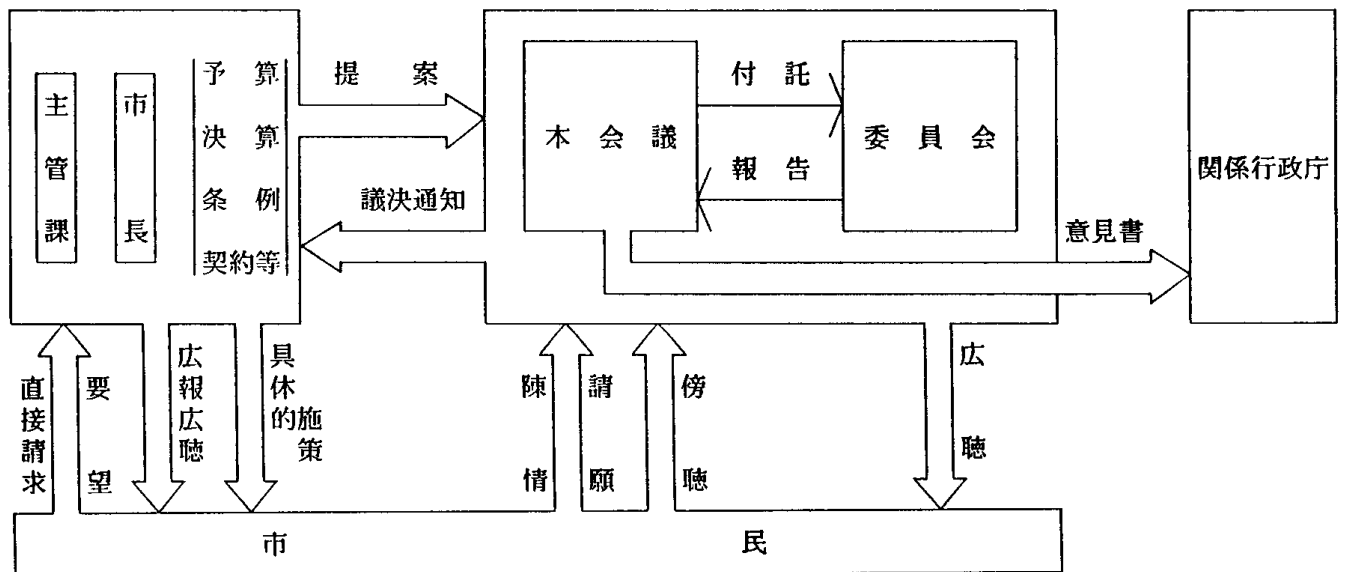

大 牟 田 市 行

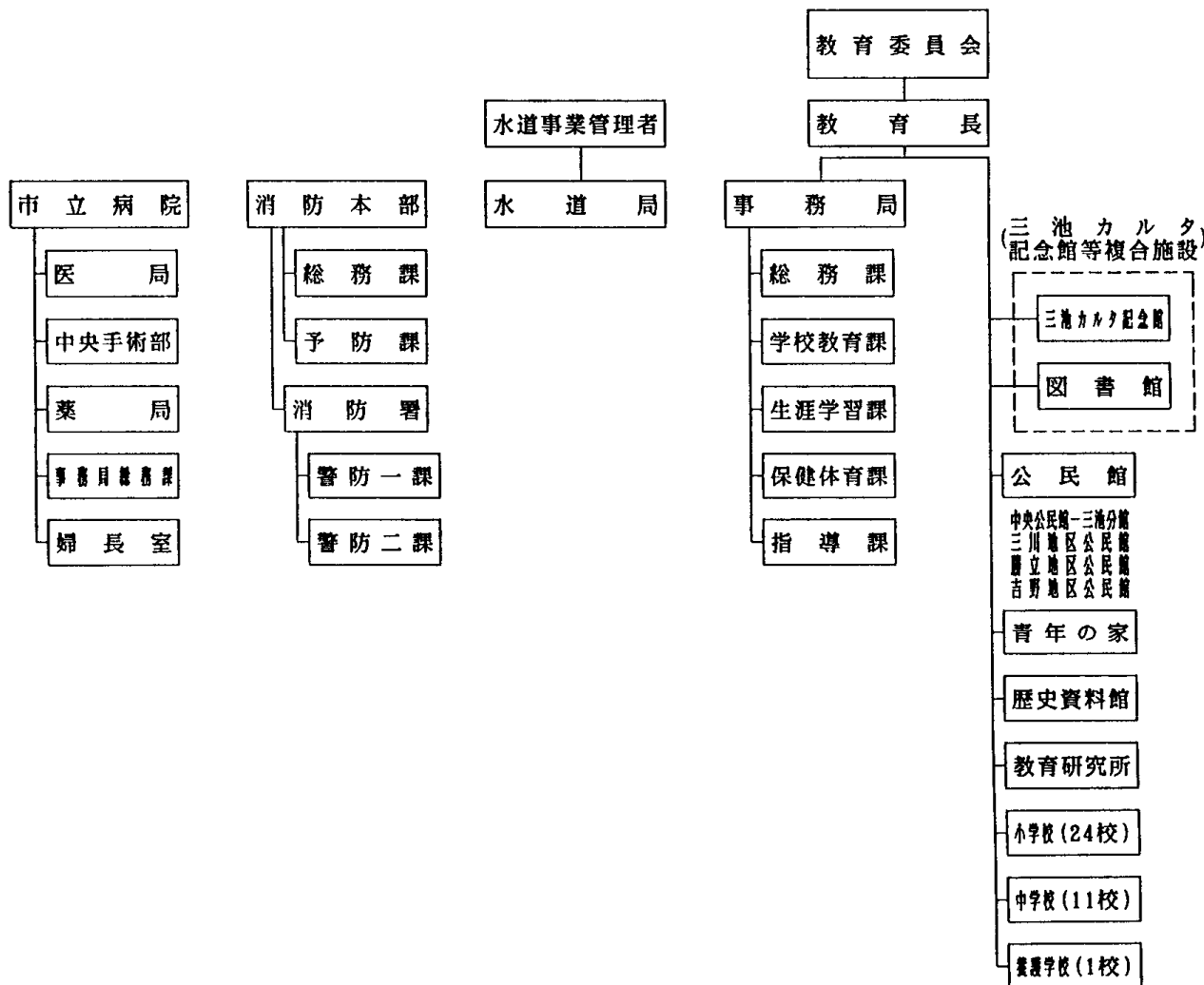
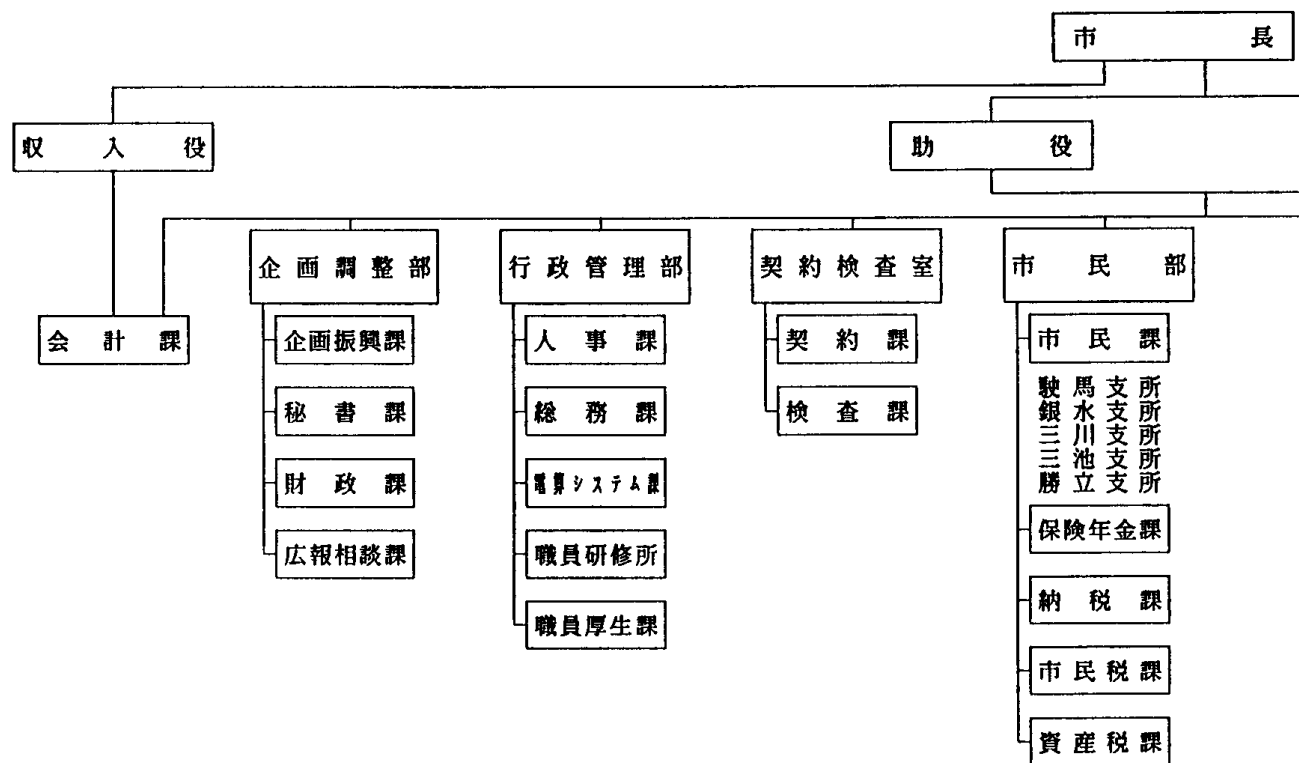

政 機 構 一 覧

平成 3 年 4 月 23 日 現在

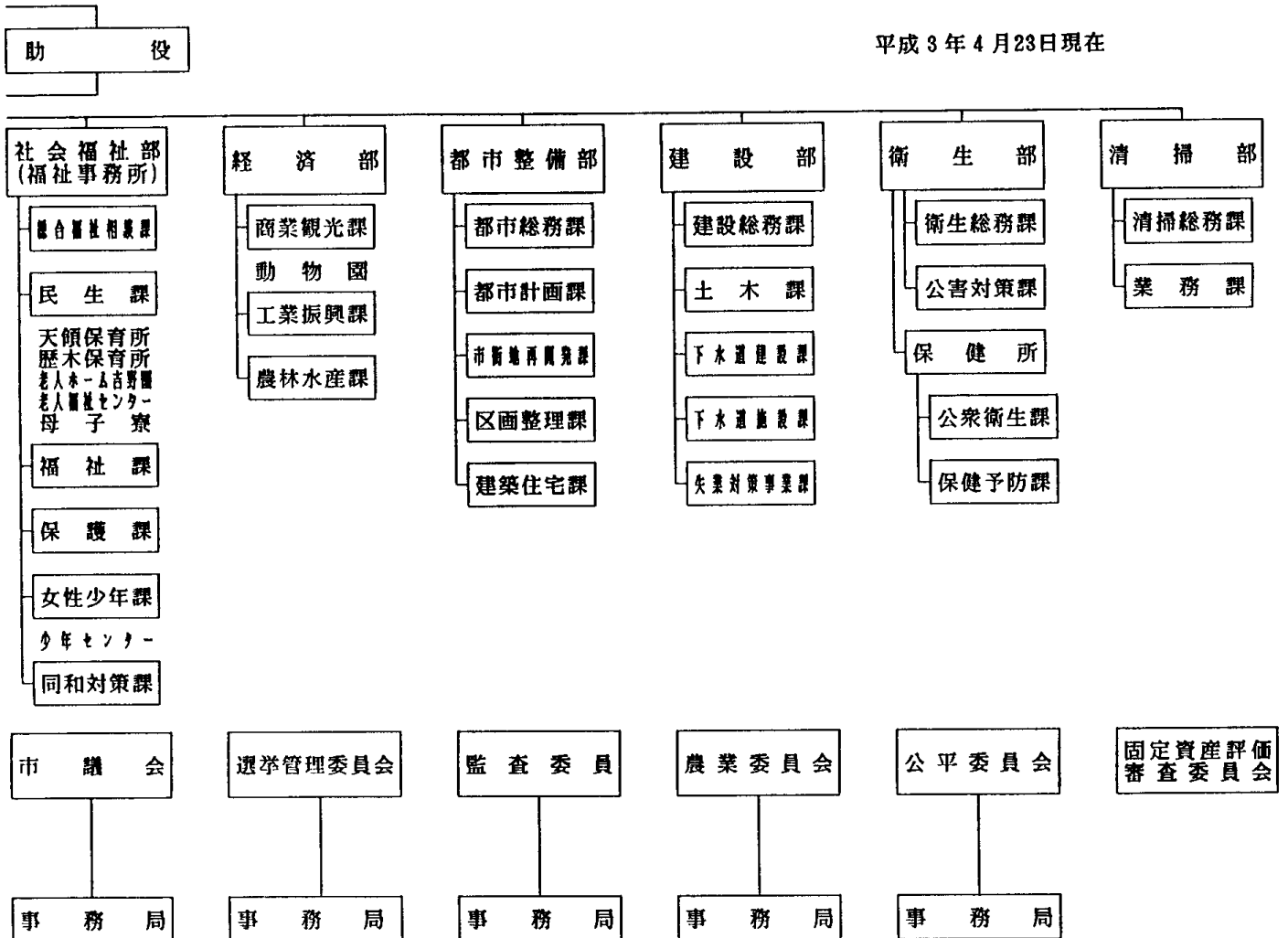

公 社 等

- 大牟田市土地開発公社
- 社会福祉法人大牟田市社会福祉協議会
- 財団法人大牟田市雇用開発センター
- 財団法人大牟田文化会館
- 社団法人大牟田市シルバー人材センター
- 有明ニューメディア・サービス株式会社
- 株式会社ネイブルランド
- 大牟田・荒尾清掃施設組合

市 町 村 主

この表は、有明広域市町村圏（2市5町）および県下の主な都市の主要指標である。
自治省要項にもとづく有明広域市町村圏は、大牟田市・柳川市・高田町・瀬高町・

| 区 分 | 調 査 時 期 | 大牟田市 | 柳 川 市 | 高 田 町 | 瀬 高 町 |
|------------------------------|------------|---------|---------|---------|---------|
| 面 積 (Km ²) | 平成元年10月1日 | 80.64 | 37.20 | 41.00 | 37.73 |
| 人 口 総 数 | 平成2年国勢調査 | 150,453 | 43,791 | 17,053 | 26,633 |
| 男 | 〃 | 68,837 | 20,643 | 8,006 | 12,562 |
| 女 | 〃 | 81,616 | 23,148 | 9,047 | 14,071 |
| 世 帯 数 | 〃 | 50,333 | 11,505 | 4,378 | 8,942 |
| 人 口 密 度 (1 Km ²) | 〃 | 1,845.6 | 1,177.2 | 415.9 | 705.9 |
| 0 歳 ~ 14 歳 人 口 | 〃 | 26,173 | 8,130 | 3,175 | 5,087 |
| 15 歳 ~ 64 歳 人 口 | 〃 | 96,863 | 29,039 | 10,831 | 17,106 |
| 65 歳 以 上 人 口 | 〃 | 27,716 | 6,622 | 3,047 | 4,438 |
| 就 業 者 総 数 | 昭和60年国勢調査 | 64,365 | 20,813 | 8,561 | 13,067 |
| 第 1 次 産 業 | 〃 | 2,815 | 4,606 | 2,751 | 2,924 |
| 第 2 次 産 業 | 〃 | 20,403 | 5,712 | 2,389 | 3,795 |
| 第 3 次 産 業 | 〃 | 40,999 | 10,483 | 3,419 | 6,331 |
| 事 業 所 数 (国 公 営 を 含 む) | 昭和61年7月1日 | 8,455 | 2,379 | 648 | 1,429 |
| う ち 第 2 次 産 業 | 〃 | 1,004 | 561 | 145 | 306 |
| う ち 第 3 次 産 業 | 〃 | 7,450 | 1,812 | 498 | 1,122 |
| 従 業 者 数 (国 公 営 を 含 む) | 〃 | 67,740 | 13,399 | 4,976 | 8,368 |
| う ち 第 2 次 産 業 | 〃 | 21,731 | 4,374 | 2,715 | 3,008 |
| う ち 第 3 次 産 業 | 〃 | 46,005 | 9,007 | 2,212 | 5,320 |
| 農 家 総 数 | 平成2年2月1日 | 1,797 | 2,893 | 1,756 | 2,044 |
| 専 業 | 〃 | 458 | 191 | 359 | 441 |
| 第 1 種 兼 業 | 〃 | 222 | 443 | 283 | 282 |
| 第 2 種 兼 業 | 〃 | 1,117 | 2,259 | 1,114 | 1,321 |
| 農 家 世 帯 員 数 | 〃 | 7,357 | 13,821 | 8,243 | 9,742 |
| 農 業 従 事 者 数 (販 売 農 家) | 〃 | 4,431 | 7,548 | 4,816 | 5,577 |
| 総 経 営 耕 地 面 積 (アール) | 〃 | 116,392 | 189,975 | 192,413 | 174,310 |
| 林 家 数 | 平成2年2月1日 | 451 | 92 | 167 | 169 |
| 保 有 山 林 面 積 (ヘクタール) | 〃 | 433 | 123 | 118 | 269 |
| 林 野 面 積 (ヘクタール) | 昭和60年1月1日 | 1,501 | - | 551 | 434 |
| 海 面 漁 業 経 営 休 数 | 昭和63年11月1日 | 310 | 871 | 86 | 5 |
| う ち 個 人 経 営 休 数 | 〃 | 303 | 871 | 86 | 5 |
| 内 水 面 養 殖 業 経 営 休 数 | 〃 | - | 23 | - | - |

要 指 標

大和町・三橋町・山川町である。

| 大和町 | 三橋町 | 山川町 | 北九州市 | 福岡市 | 久留米市 | 直方市 | 大川市 | 筑後市 |
|---------|---------|--------|-----------|-----------|---------|---------|---------|---------|
| 22.78 | 16.92 | 26.38 | 481.96 | 336.39 | 124.68 | 61.78 | 33.61 | 41.85 |
| 18,699 | 18,041 | 6,318 | 1,026,455 | 1,237,062 | 228,347 | 62,530 | 45,704 | 43,835 |
| 8,885 | 8,537 | 3,005 | 488,120 | 603,548 | 109,193 | 29,275 | 21,672 | 20,787 |
| 9,814 | 9,504 | 3,313 | 538,335 | 633,514 | 119,154 | 33,255 | 24,032 | 23,048 |
| 4,546 | 4,768 | 1,523 | 367,341 | 490,915 | 75,123 | 20,287 | 11,942 | 11,856 |
| 820.9 | 1,066.3 | 239.5 | 2,129.8 | 3,677.5 | 1,831.5 | 1,012.1 | 1,359.8 | 1,047.4 |
| 3,594 | 3,484 | 1,265 | 182,798 | 231,390 | 44,538 | 11,536 | 8,547 | 8,533 |
| 12,450 | 11,900 | 3,875 | 709,516 | 885,821 | 156,162 | 41,991 | 30,747 | 28,950 |
| 2,655 | 2,657 | 1,178 | 130,423 | 112,654 | 26,389 | 8,979 | 6,388 | 6,351 |
| 9,128 | 8,254 | 3,170 | 449,493 | 523,875 | 99,130 | 27,607 | 23,707 | 20,290 |
| 2,894 | 1,216 | 1,381 | 6,927 | 9,033 | 6,825 | 1,172 | 2,792 | 3,145 |
| 2,590 | 2,690 | 621 | 142,147 | 100,416 | 22,575 | 9,286 | 10,724 | 6,567 |
| 3,637 | 4,333 | 1,165 | 299,530 | 411,008 | 69,570 | 17,096 | 10,155 | 10,577 |
| 776 | 1,124 | 259 | 61,073 | 75,613 | 14,400 | 3,344 | 3,574 | 2,282 |
| 203 | 292 | 54 | 7,861 | 8,770 | 1,905 | 555 | 1,533 | 569 |
| 572 | 832 | 205 | 53,190 | 66,803 | 12,486 | 2,785 | 2,037 | 1,705 |
| 3,890 | 7,341 | 1,180 | 500,253 | 663,396 | 111,811 | 27,682 | 24,854 | 17,836 |
| 1,587 | 2,227 | 372 | 147,260 | 110,258 | 24,960 | 8,456 | 13,463 | 8,069 |
| 2,299 | 5,114 | 808 | 351,248 | 551,704 | 86,742 | 19,167 | 11,372 | 9,718 |
| 1,625 | 1,308 | 708 | 5,060 | 4,660 | 4,557 | 1,075 | 2,002 | 2,024 |
| 144 | 152 | 226 | 1,005 | 808 | 903 | 157 | 309 | 435 |
| 174 | 168 | 188 | 320 | 613 | 745 | 65 | 284 | 418 |
| 1,307 | 988 | 294 | 3,735 | 3,239 | 2,909 | 853 | 1,409 | 1,171 |
| 8,082 | 6,296 | 3,476 | 20,839 | 21,153 | 21,741 | 4,728 | 9,540 | 9,560 |
| 4,349 | 3,438 | 1,927 | 13,391 | 12,422 | 12,447 | 2,849 | 5,440 | 5,536 |
| 130,207 | 94,131 | 91,592 | 301,647 | 314,834 | 403,025 | 77,263 | 145,824 | 215,651 |
| 26 | 48 | 161 | 7,490 | 9,465 | 1,158 | 813 | 133 | 100 |
| 17 | 88 | 194 | 7,474 | 13,634 | 2,101 | 568 | 151 | 316 |
| - | - | 761 | 20,165 | 11,556 | 2,418 | 2,303 | - | - |
| 730 | - | - | 581 | 801 | 3 | - | 266 | - |
| 730 | - | - | 554 | 699 | 3 | - | 266 | - |
| - | 1 | - | 16 | 7 | 2 | 6 | 14 | 6 |

市 町 村 主

| 区 分 | 調 査 時 期 | 大牟田市 | 柳 川 市 | 高 田 町 | 瀬 高 町 |
|-----------------------------------|------------|---------|---------|---------|---------|
| 事業所数 | 平成元年12月31日 | 246 | 137 | 32 | 73 |
| 従業者数 | 〃 | 9,115 | 2,614 | 454 | 1,489 |
| 製造品出荷額等(百万円) | 〃 | 209,132 | 47,309 | 5,918 | 16,502 |
| 付加価値額(百万円) | 〃 | 75,093 | 15,710 | 2,028 | 7,118 |
| 商店数 | | | | | |
| 卸売業 | 昭和63年6月1日 | 446 | 114 | 31 | 69 |
| 小売業 | 〃 | 2,711 | 716 | 200 | 454 |
| 飲食店(バー・酒場等除く) | 平成元年10月1日 | 585 | 100 | 18 | 82 |
| 従業者数 | | | | | |
| 卸売業 | 昭和63年6月1日 | 3,142 | 760 | 155 | 269 |
| 小売業 | 〃 | 10,832 | 2,484 | 676 | 1,571 |
| 飲食店(バー・酒場等除く) | 平成元年10月1日 | 2,197 | 375 | 63 | 264 |
| 年間商品販売額(百万円) | | | | | |
| 卸売業(百万円) | 昭和63年6月1日 | 143,105 | 31,292 | 5,155 | 9,337 |
| 小売業(百万円) | 〃 | 138,374 | 26,729 | 7,467 | 18,265 |
| 飲食店(百万円) (バー・酒場等除く) | 平成元年10月1日 | 8,338 | 1,522 | 198 | 1,090 |
| 小売業の売場面積(自動車小売業・ガソリンステーションを除く)(㎡) | 昭和63年6月1日 | 169,054 | 32,780 | 9,130 | 24,907 |
| 国民健康保健被保険者数 | 平成元年度 | 53,866 | 19,696 | 7,592 | 11,428 |
| 保健給付総額(百万円) | 〃 | 17,985 | 4,687 | 1,918 | 2,498 |
| 生活保護率(人口1,000人対) | 平成2年3月末 | 38.1 | 6.2 | 17.0 | 14.4 |
| 火災出火件数 | 昭和63年次 | 105 | 16 | 6 | 18 |
| 交通事故件数 | 平成元年次 | 1,107 | 257 | 69 | 176 |
| 永久選挙人名簿登録者数 | 平成2年9月2日 | 115,787 | 33,104 | 12,996 | 19,936 |
| 普通会計決算額歳入(百万円) | 平成元年度 | 45,605 | 9,890 | 4,373 | 5,169 |
| 普通会計決算額歳出(百万円) | 〃 | 45,265 | 10,125 | 4,202 | 4,982 |
| 市税住民1人当たり税額(円) | 〃 | 89,634 | 58,783 | 64,891 | 56,902 |
| 住民1人当たり歳出額(円) | 〃 | 295,595 | 226,696 | 240,452 | 184,488 |
| 経常収支比率 | 〃 | 85.0 | 76.1 | 65.9 | 70.9 |
| 財政力指数 | 昭和62年度 | 0.57 | 0.43 | 0.44 | 0.45 |
| (県地方課平成元年度) | 昭和63年度 | 0.56 | 0.42 | 0.43 | 0.44 |
| | 平成元年度 | 0.55 | 0.40 | 0.40 | 0.43 |

(注) 工場数, 従業者数, 製造品出荷額等, 付加価値額については, 従業者4人以上の事業所に

要 指 標 (つづき)

| 大和町 | 三橋町 | 山川町 | 北九州市 | 福岡市 | 久留米市 | 直方市 | 大川市 | 筑後市 |
|---------|---------|---------|-----------|------------|---------|---------|---------|---------|
| 39 | 81 | 13 | 1,847 | 1,769 | 508 | 200 | 722 | 206 |
| 801 | 1,452 | 307 | 81,908 | 40,236 | 14,828 | 6,122 | 10,170 | 6,329 |
| 19,314 | 18,317 | 2,315 | 2,438,384 | 862,507 | 256,434 | 110,026 | 148,885 | 130,025 |
| 5,578 | 6,462 | 1,119 | 1,102,492 | 309,967 | 109,396 | 42,630 | 56,583 | 51,436 |
| 32 | 64 | 12 | 3,749 | 8,700 | 1,181 | 184 | 293 | 145 |
| 281 | 272 | 91 | 16,127 | 15,531 | 3,571 | 1,045 | 759 | 631 |
| 23 | 77 | 3 | 4,201 | 6,045 | 1,066 | 236 | 117 | 108 |
| 166 | 398 | 40 | 32,733 | 114,414 | 10,944 | 1,830 | 2,332 | 922 |
| 828 | 1,452 | 276 | 68,107 | 78,248 | 17,028 | 4,415 | 2,808 | 2,288 |
| 97 | 395 | 8 | 18,881 | 35,277 | 5,083 | 961 | 460 | 485 |
| 11,055 | 14,039 | 377 | 2,018,547 | 13,035,273 | 545,869 | 112,213 | 123,428 | 34,106 |
| 9,633 | 25,426 | 3,629 | 983,805 | 1,386,037 | 281,382 | 60,721 | 35,743 | 28,599 |
| 180 | 1,650 | 43 | 68,307 | 169,615 | 22,932 | 3,469 | 2,307 | 2,023 |
| 12,436 | 28,991 | 3,689 | 950,226 | 1,110,276 | 270,554 | 68,632 | 70,543 | 33,711 |
| 9,285 | 7,148 | 3,519 | 313,054 | 335,550 | 74,888 | 18,907 | 19,809 | 15,784 |
| 1,991 | 1,635 | 714 | 89,328 | 82,690 | 19,106 | 5,446 | 4,474 | 3,642 |
| 14.0 | 26.1 | 8.7 | 23.5 | 20.0 | 8.3 | 38.8 | 5.6 | 4.6 |
| 10 | 11 | 1 | 513 | 543 | 124 | 21 | 47 | 19 |
| 114 | 166 | 24 | 7,300 | 10,428 | 1,948 | 459 | 367 | 332 |
| 14,263 | 13,437 | 4,820 | 765,832 | 874,091 | 163,435 | 47,543 | 34,841 | 32,101 |
| 5,104 | 3,940 | 1,775 | 420,783 | 470,134 | 51,522 | 21,792 | 10,975 | 11,219 |
| 4,789 | 3,798 | 1,738 | 415,395 | 461,410 | 50,096 | 21,260 | 10,895 | 10,996 |
| 51,424 | 71,486 | 42,020 | 138,345 | 168,509 | 113,053 | 82,582 | 91,171 | 84,620 |
| 247,545 | 208,207 | 266,380 | 405,692 | 390,127 | 222,817 | 331,910 | 231,348 | 251,139 |
| 68.8 | 68.1 | 72.2 | 71.7 | 67.3 | 70.9 | 77.8 | 75.6 | 78.3 |
| 0.34 | 0.52 | 0.26 | 0.62 | 0.71 | 0.80 | 0.49 | 0.60 | 0.59 |
| 0.33 | 0.53 | 0.26 | 0.61 | 0.71 | 0.80 | 0.49 | 0.61 | 0.59 |
| 0.32 | 0.52 | 0.25 | 0.59 | 0.72 | 0.79 | 0.48 | 0.62 | 0.59 |

ついて掲載しています。

人口順位による都市と

この表は、平成2年9月30日現在の全国656都市（東京23都市を1市として含む）の住民基本台帳人口の

| 順位 | 都市名 | 人口 | 順位 | 都市名 | 人口 |
|----|---------|-----------|----|------|---------|
| 1 | 東京(23区) | 8,059,267 | 39 | 豊中市 | 406,222 |
| 2 | 横浜市 | 3,209,343 | 40 | 大分市 | 406,034 |
| 3 | 大阪市 | 2,521,891 | 41 | 大宮市 | 402,344 |
| 4 | 名古屋 | 2,107,378 | 42 | 和歌山市 | 401,462 |
| 5 | 札幌市 | 1,660,819 | 43 | 枚方市 | 388,444 |
| 6 | 神戸市 | 1,450,073 | 44 | 福山市 | 367,164 |
| 7 | 京都市 | 1,411,073 | 45 | 旭川市 | 362,453 |
| 8 | 福岡市 | 1,197,989 | 46 | いわき市 | 360,500 |
| 9 | 川崎市 | 1,154,139 | 47 | 高槻市 | 359,045 |
| 10 | 広島市 | 1,065,941 | 48 | 藤沢市 | 350,770 |
| 11 | 北九州市 | 1,025,856 | 49 | 奈良市 | 350,526 |
| 12 | 仙台市 | 900,511 | 50 | 長野市 | 347,478 |
| 13 | 千葉市 | 821,446 | 51 | 町田市 | 346,885 |
| 14 | 堺市 | 802,626 | 52 | 吹田市 | 337,916 |
| 15 | 岡山市 | 588,296 | 53 | 豊橋市 | 334,483 |
| 16 | 熊本市 | 570,150 | 54 | 高松市 | 330,448 |
| 17 | 鹿児島 | 534,465 | 55 | 豊田市 | 324,915 |
| 18 | 浜松市 | 531,204 | 56 | 富山市 | 318,867 |
| 19 | 船橋市 | 527,903 | 57 | 高知市 | 315,706 |
| 20 | 相模原市 | 524,681 | 58 | 郡山市 | 311,647 |
| 21 | 東大阪市 | 499,952 | 59 | 函館市 | 309,830 |
| 22 | 尼崎市 | 493,260 | 60 | 那覇市 | 309,210 |
| 23 | 新潟市 | 477,732 | 61 | 柏市 | 303,951 |
| 24 | 静岡市 | 471,735 | 62 | 岡崎市 | 303,586 |
| 25 | 八王子市 | 455,720 | 63 | 所沢市 | 299,962 |
| 26 | 姫路市 | 452,813 | 64 | 秋田市 | 299,678 |
| 27 | 松戸市 | 451,471 | 65 | 川越市 | 299,120 |
| 28 | 松山市 | 446,280 | 66 | 青森市 | 293,906 |
| 29 | 長崎市 | 445,326 | 67 | 宮崎市 | 288,512 |
| 30 | 横須賀市 | 438,190 | 68 | 前橋市 | 285,734 |
| 31 | 川口市 | 435,924 | 69 | 越谷市 | 282,576 |
| 32 | 金沢市 | 429,717 | 70 | 福島市 | 277,111 |
| 33 | 市川市 | 427,615 | 71 | 四日市 | 273,759 |
| 34 | 宇都宮市 | 425,165 | 72 | 八尾市 | 271,143 |
| 35 | 倉敷市 | 418,349 | 73 | 明石市 | 270,171 |
| 36 | 西宮市 | 416,964 | 74 | 春日井市 | 263,929 |
| 37 | 浦和市 | 415,476 | 75 | 一宮市 | 263,215 |
| 38 | 岐阜市 | 407,876 | 76 | 徳島市 | 260,819 |

その人口（住民基本台帳人口による）

上位150都市を掲載した。

（単位 人）

| 順位 | 都市名 | 人口 | 順位 | 都市名 | 人口 |
|-----|----------|---------|-----|------|---------|
| 77 | 原市 | 259,125 | 115 | 鎌倉市 | 176,660 |
| 78 | 下関市 | 258,646 | 116 | 宇治市 | 174,252 |
| 79 | 大津市 | 258,323 | 117 | 鈴鹿市 | 174,083 |
| 80 | 寝屋川市 | 255,802 | 118 | 宇部市 | 172,698 |
| 81 | 福井市 | 250,989 | 119 | 帯広市 | 168,478 |
| 82 | 茨木市 | 250,729 | 120 | 佐賀市 | 168,318 |
| 83 | 佐世保市 | 247,950 | 121 | 足利市 | 168,101 |
| 84 | 山形市 | 245,983 | 122 | 小樽市 | 164,568 |
| 85 | 八戸市 | 244,181 | 123 | 日野市 | 162,131 |
| 86 | 平塚市 | 243,839 | 124 | 三鷹市 | 161,603 |
| 87 | 清水市 | 242,580 | 125 | 苫小牧市 | 161,010 |
| 88 | 加古川市 | 240,144 | 126 | 小平市 | 158,863 |
| 89 | 高崎市 | 237,577 | 127 | 守口市 | 157,093 |
| 90 | 盛岡市 | 233,221 | 128 | 狭山市 | 156,801 |
| 91 | 水戸市 | 233,215 | 129 | 津市 | 154,792 |
| 92 | 久留米市 | 226,440 | 130 | 立川市 | 153,129 |
| 93 | 富士市 | 224,079 | 131 | 大牟田市 | 152,787 |
| 94 | 呉市 | 218,692 | 132 | 熊谷市 | 151,144 |
| 95 | 沼津市 | 213,452 | 133 | 秦野市 | 149,921 |
| 96 | 釧路市 | 207,768 | 134 | 習志野市 | 149,046 |
| 97 | 府中(東京都)市 | 204,838 | 135 | 八千代市 | 148,143 |
| 98 | 草加市 | 204,133 | 136 | 大垣市 | 147,819 |
| 99 | 日立市 | 203,727 | 137 | 和泉市 | 146,603 |
| 100 | 茅ヶ崎市 | 202,185 | 138 | 佐倉市 | 145,980 |
| 101 | 宝塚市 | 201,047 | 139 | 川西市 | 142,362 |
| 102 | 甲府市 | 200,267 | 140 | 小山市 | 141,928 |
| 103 | 松本市 | 197,543 | 141 | 鳥取市 | 141,747 |
| 104 | 上尾市 | 194,510 | 142 | 多摩市 | 141,494 |
| 105 | 小田原市 | 192,794 | 143 | 松江市 | 141,315 |
| 106 | 厚木市 | 192,653 | 144 | 門真市 | 141,200 |
| 107 | 調布市 | 192,172 | 145 | 安城市 | 140,433 |
| 108 | 大和市 | 191,965 | 146 | つくば市 | 139,543 |
| 109 | 岸和田市 | 189,012 | 147 | 流山市 | 138,963 |
| 110 | 春日部市 | 188,912 | 148 | 太田市 | 137,988 |
| 111 | 長岡市 | 184,902 | 149 | 入間市 | 136,683 |
| 112 | 伊丹市 | 184,009 | 150 | 新座市 | 136,416 |
| 113 | 弘前市 | 177,417 | | | |
| 114 | 高岡市 | 177,249 | | | |

市内の官公署および施設・報道機関・金融機関

| 名 称 | 所 在 地 | 電話番号 | 名 称 | 所 在 地 | 電話番号 |
|----------------|-------------|---------|-----------|-------------|---------|
| 大 牟 田 市 役 所 | 有明町2丁目3 | 53-4221 | 野 球 場 | 原山町200 | 53-4221 |
| 銀 水 支 所 | 大字草木1149-3 | 52-4114 | 記念グラウンド | 黄金町1丁目123 | 53-4221 |
| 三 池 支 所 | 大字三池629-2 | 52-3994 | 港緑地運動公園 | 西新町13-6 | 51-5744 |
| 駛 馬 支 所 | 馬込町1丁目20-1 | 52-5794 | 給食会館 | 不知火町2丁目4-3 | 54-7171 |
| 三 川 支 所 | 三川町4丁目104 | 53-6238 | 教育研究所 | 昭和町240 | 52-5845 |
| 勝 立 支 所 | 新勝立町4丁目1-1 | 52-3171 | 中央公民館 | 有明町1丁目2-11 | 53-1502 |
| 大 牟 田 市 保 健 所 | 不知火町1丁目5-1 | 53-4221 | 中央公民館三池分館 | 大字三池694-1 | 53-8343 |
| 大 牟 田 市 立 病 院 | 不知火町3丁目3 | 53-1061 | 三川地区公民館 | 樋口町5-3 | 52-5957 |
| 動物園 | 昭和町163 | 56-4526 | 勝立地区公民館 | 新勝立町4丁目1-1 | 51-0393 |
| 少年センター | 曙町3-1 | 53-2198 | 吉野地区公民館 | 大字白銀783-1 | 58-3479 |
| 労働福祉会館 | 笹林町1丁目1-1 | 57-5930 | 三里小学校 | 三里町1丁目16-2 | 53-6002 |
| 老人福祉センター | 若宮町2-1 | 54-9073 | 三川小学校 | 上屋敷町2丁目3-1 | 53-6004 |
| 老人ホーム | 大字吉野2156 | 58-0139 | 川尻小学校 | 天領町1丁目145-1 | 53-6005 |
| 母子寮 | 小浜町44 | 52-2460 | 諏訪小学校 | 諏訪町1丁目111 | 53-6006 |
| 天領保育園 | 天領町1丁目113-6 | 52-4142 | 駛馬南小学校 | 沖田町236 | 53-6007 |
| 歴木保育園 | 大字歴木824-1 | 52-7511 | 駛馬北小学校 | 馬場町17 | 53-6008 |
| 第一清掃事務所 | 大浦町14 | 52-5956 | 笹原小学校 | 笹原町3丁目116 | 53-6009 |
| 第二清掃事務所 | 健老町184 | 52-4942 | 天道小学校 | 天道町24 | 53-6010 |
| 新開クリーンセンター | 新開町3-37 | 53-4585 | 玉川小学校 | 大字櫛野2710-1 | 53-6011 |
| 港清掃事務所 | 西新町20-9 | 56-5292 | 上官小学校 | 宮坂町6-1 | 53-6012 |
| 健老町埋立地事務所 | 健老町328 | 55-6737 | 大牟田小学校 | 笹林町1丁目1-3 | 53-6014 |
| 浜田町ポンプ場 | 浜田町19-8 | 52-4567 | 大正小学校 | 大正町5丁目5-9 | 53-6015 |
| 三川ポンプ場 | 樋口町8-2 | 52-7687 | 中友小学校 | 中友町1-20 | 53-6016 |
| 明治町ポンプ場 | 北磯町3 | 57-4733 | 明治小学校 | 明治町2丁目21-1 | 53-6017 |
| 手鎌終末処理場 | 大字手鎌有明開1856 | 52-7014 | 白川小学校 | 中白川町1丁目183 | 53-6018 |
| 高泉処理場 | 大字歴木字筒井535 | 54-8196 | 平原小学校 | 平原町333 | 53-6019 |
| 失業対策事業課北部地区事務所 | 大字田隈175-1 | 54-4064 | 高取小学校 | 大字歴木1807-58 | 53-6020 |
| 失業対策事業課中部地区事務所 | 新地町1 | 54-4976 | 三池小学校 | 大字新町289 | 53-6021 |
| 失業対策事業課南部地区事務所 | 馬込町1丁目20-1 | 54-4978 | 羽山台小学校 | 大字草木587-3 | 53-6013 |
| 畜犬センター | 大浦町14 | 52-7493 | 銀水小学校 | 大字田隈239 | 53-6022 |
| 葬斎場 | 黄金町2丁目210-2 | 52-4106 | 上内小学校 | 大字上内1575 | 58-0103 |
| 大牟田水道局 | 有明町2丁目3 | 53-4221 | 吉野小学校 | 大字白銀967-17 | 58-1037 |
| 大牟田市消防本部 | 浄真町46 | 53-3521 | 倉永小学校 | 大字倉永1325 | 58-1038 |
| 消防署三川出張所 | 南船津町1丁目1-8 | 43-4892 | 手鎌小学校 | 大字唐船395 | 53-6025 |
| 消防署吉野出張所 | 大字白銀36-2 | 58-7010 | 船津中学校 | 船津町1丁目133 | 53-6030 |
| 消防署勝立出張所 | 新勝立町5丁目1-2 | 43-4891 | 右京中学校 | 右京町1 | 53-6031 |
| 消防署明治出張所 | 健老町38-8 | 57-9772 | 米生中学校 | 米生町2丁目26 | 53-6032 |
| 大牟田市教育委員会事務局 | 有明町2丁目3 | 53-4221 | 勝立中学校 | 大字勝立282-2 | 53-6033 |
| 図書館 | 宝坂町2丁目2-3 | 55-4504 | 延命中学校 | 昭和町240 | 53-6034 |
| 三池カルタ記念館 | 宝坂町2丁目2-3 | 53-8780 | 松原中学校 | 大正町5丁目4-16 | 53-6035 |
| (カルタックスおおむた) | | | 白木中学校 | 椿黒町32 | 53-6036 |
| 青年の家 | 昭和町223 | 52-5285 | 田隈中学校 | 大字歴木1150 | 53-6037 |
| 歴史資料館 | 浄真町13 | 56-9016 | 橘中学校 | 大字田隈338 | 53-6040 |
| 体育館 | 宝坂町2丁目86 | 53-6003 | 甘木中学校 | 大字橘644-1 | 58-0022 |
| 延命プー | 黄金町1丁目38 | 53-4221 | 大牟田養護学校 | 大字甘木613 | 58-0033 |
| | | | | 天道町24 | 56-9671 |

| 名 称 | 所 在 地 | 電話番号 | 名 称 | 所 在 地 | 電話番号 |
|------------------------------------|-------------|---------|----------------|--------------|---------|
| (財)大牟田市雇用開発センター | 曙町3-1 | 51-5353 | 大牟田高等学校 | 大字草木852 | 53-5011 |
| (社)大牟田市人材センター | 曙町3-1 | 53-2319 | 不知火女子高等学校 | 大字田隈956 | 55-2344 |
| (財)大牟田文化会館 | 不知火町2丁目10-2 | 55-3131 | 明光学園高等学校(中学校) | 大字倉永170 | 58-0907 |
| 国・県関係, その他 | | | 福岡県立大牟田高等技術専門校 | 大字歴木475 | 54-0320 |
| 福岡地方裁判所大牟田支部 | 白金町101 | 53-3503 | 九州帝京短期大学 | 新勝立町4丁目3-124 | 57-8333 |
| 福岡家庭裁判所大牟田支部 | 白金町101 | 53-3504 | 朝日新聞大牟田通信局 | 不知火町1丁目6-11 | 53-2061 |
| 大牟田簡易裁判所 | 白金町101 | 53-3503 | 毎日新聞大牟田通信部 | 不知火町1丁目4-4 | 53-2015 |
| 福岡地方検察庁大牟田支部 | 白金町69 | 52-2629 | 読売新聞大牟田通信部 | 宝坂町2丁目1-3 | 53-5551 |
| 大牟田区検察庁 | 白金町69 | 52-2629 | 西日本新聞大牟田支局 | 不知火町1丁目6-15 | 53-3021 |
| 福岡刑務所大牟田拘置所支所 | 白金町69 | 53-0548 | 熊本日日新聞大牟田支局 | 浄真町102 | 53-5041 |
| 福岡法務局大牟田出張所 | 白金町69-2 | 53-5506 | 有明新報社 | 有明町1丁目1-17 | 52-1212 |
| 三池税関支署 | 新港町1 | 52-2526 | 日刊大牟田新聞社 | 笹林町2丁目4-12 | 51-5994 |
| 福岡入国管理局三池港出張所 | 新港町1 | 53-0528 | N H K 大牟田通信部 | 小浜町2丁目2-3 | 53-5555 |
| 九州運輸局三池海運支局 | 新港町1 | 52-5390 | 太陽神戸三井銀行大牟田支店 | 栄町1丁目2-1 | 52-3203 |
| 第七管区海上保安本部 | 新港町1 | 53-0521 | 福岡銀行大牟田支店 | 不知火町1丁目4-1 | 52-3211 |
| 三池海上保安部 | 新港町1 | 53-0521 | 福岡銀行五月橋支店 | 旭町1丁目1-1 | 52-4211 |
| 門司植物防疫所福岡支所 | 入船町97-2 | 53-5077 | 福岡銀行大牟田南支店 | 三里町2丁目4-3 | 52-5211 |
| 三池出張所 | 入船町97-2 | 53-5077 | 福岡銀行三池支店 | 大字歴木374-2 | 54-3696 |
| 大牟田税務署 | 不知火町1丁目3-16 | 52-3245 | 肥後銀行大牟田支店 | 築町5-1 | 52-4241 |
| 大牟田労働基準監督署 | 曙町3-1 | 53-3987 | 筑邦銀行大牟田支店 | 築町2-4 | 52-5271 |
| 大牟田郵便局 | 不知火町1丁目4-7 | 53-1051 | 西日本銀行大牟田支店 | 栄町2丁目11-1 | 52-3371 |
| 三池郵便局 | 大字歴木460 | 52-3875 | 西日本銀行南大牟田支店 | 三里町2丁目6-15 | 52-6101 |
| 国立療養所大牟田病院 | 大字橋1044-1 | 58-1122 | 福岡シティ銀行大牟田支店 | 旭町1丁目1-7 | 54-8381 |
| 大牟田勤労身体障害者教養文化体育施設 (サンアビリティーズおおむた) | 大字手鎌1380-3 | 51-0876 | 福岡シティ銀行南大牟田支店 | 三里町3丁目4-9 | 53-0191 |
| 大牟田社会保険事務所 | 大正町6丁目2-10 | 52-5255 | 熊本銀行大牟田支店 | 築町4-1 | 53-3153 |
| 大牟田警察署 | 不知火町3丁目8 | 53-0551 | 九州銀行大牟田支店 | 有明町2丁目2-14 | 53-2258 |
| 大牟田公共職業安定所 | 大正町6丁目2-3 | 53-1551 | 長崎銀行大牟田支店 | 大正町1丁目3-10 | 52-8255 |
| 大牟田公共職業安定所磯町労働出張所 | 中友町4-2 | 56-5522 | 福岡中央銀行大牟田支店 | 有明町2丁目1-1 | 52-4246 |
| 福岡県筑後労働福祉事務所 | 小浜町24-1 | 52-3848 | 肥後ファミリー銀行大牟田支店 | 本町1丁目5-8 | 53-2702 |
| 福岡県大牟田県税事務所 | 小浜町24-1 | 52-4281 | 大牟田信用金庫 | 有明町2丁目2-17 | 52-3305 |
| 福岡県大牟田土木事務所 | 小浜町24-1 | 54-0511 | 大牟田信用金庫三川支店 | 三里町2丁目5-1 | 53-1206 |
| 福岡県大牟田失業対策事務所 | 小浜町24-1 | 53-0356 | 大牟田信用金庫銀座支店 | 橋口町4-16 | 54-5555 |
| 福岡県大牟田児童相談所 | 小浜町42-6 | 54-2344 | 大牟田信用金庫通町支店 | 通町1丁目11-4 | 55-1234 |
| 総合福祉センター | 瓦町9-3 | 57-2519 | 大牟田信用金庫新栄町支店 | 新栄町21-2 | 54-2795 |
| 有明工業高等専門学校 | 東萩尾町150 | 53-1011 | 大牟田信用金庫上官支店 | 上官町2丁目2-7 | 56-6707 |
| 三池高等学校 | 大字草木245 | 53-2172 | 大牟田信用金庫三池支店 | 大字三池625 | 51-5100 |
| 大牟田北高等学校 | 大字甘木109 | 58-0011 | 大牟田信用金庫北支店 | 大字橋785-9 | 58-2166 |
| 大牟田南高等学校 | 黄金町1丁目26 | 53-3510 | 福岡県労働金庫大牟田支店 | 有明町2丁目2-25 | 53-4414 |
| 三池工業高等学校 | 上官町4丁目77 | 53-3036 | 福岡県南部信用組合大牟田支店 | 大字白銀687-1 | 58-5550 |
| 大牟田商業高等学校 | 大字吉野555 | 58-0222 | J R 九州大牟田駅 | 不知火町1丁目 | 58-1571 |
| 三池農業高等学校 | 大字吉野1389-1 | 58-1116 | J R 九州銀水駅 | 大字草木229 | 52-3480 |
| | | | J R 九州大牟田保線区 | 不知火町1丁目 | 56-9009 |
| | | | J R 九州吉野駅 | 大字倉永219-2 | 58-7560 |

度 量 衡 換 算 表

長 さ

| センチ メートル | メートル | キ ロ メートル | イン チ | フィ ート | ヤ ード | マイ ル | 鯨 尺 | 尺 | 間 | 町 | 里 |
|-------------|---------|----------------|---------|----------|---------|---------|---------|---------|---------|---------|---------|
| 1 | 0.01 | 0.00001 | 0.39370 | 0.03281 | 0.01094 | - | 0.0264 | 0.033 | 0.0055 | - | - |
| 100 | 1 | 0.001 | 39.370 | 3.28083 | 1.0936 | 0.00062 | 2.64 | 3.3 | 0.55 | 0.0092 | 0.00025 |
| 100000 | 1000 | 1 | - | 3280.8 | 1093.6 | 0.62137 | 2640 | 3300 | 550 | 9.1667 | 0.25463 |
| 2.5400 | 0.02540 | - | 1 | 0.08333 | 0.02777 | - | 0.06706 | 0.08382 | 0.01397 | - | - |
| 30.480 | 0.30480 | - | 12 | 1 | 0.33333 | - | 0.80469 | 1.0058 | 0.16763 | - | - |
| 91.440 | 0.9144 | - | 36 | 3 | 1 | - | 2.4140 | 3.0175 | 0.50292 | - | - |
| 160930 | 1609.3 | 1.6093 | 63360 | 5280 | 1760 | 1 | 4248.64 | 5310.8 | 885.12 | 14.752 | 0.40978 |
| 37.879 | 0.37879 | 0.00038 | 14.913 | 1.2427 | 0.41425 | - | 1 | 1.25 | 0.20825 | - | - |
| 30.303 | 0.30303 | 0.00030 | 11.930 | 0.9942 | 0.33140 | - | 0.8 | 1 | 0.16667 | - | - |
| 181.82 | 1.8182 | 0.00182 | 71.582 | 5.9652 | 1.9884 | - | 4.8 | 6 | 1 | 0.01667 | 0.00046 |
| 10909 | 109.09 | 0.10909 | 4295.04 | 357.92 | 119.30 | 0.06778 | 288 | 360 | 60 | 1 | 0.02778 |
| 392730 | 3927.3 | 3.9273 | 154620 | 12885 | 4295 | 24403 | 10368 | 12960 | 2160 | 36 | 1 |

面 積

| 平 方 メートル | ア ー ル | ヘ ク タ ー ル | 平方キ ロ メ ー トル | 平 方 キ ロ フ ィ ー ト | 平 方 ヤ ー ド | エ ー カ ー | 平 方 マ イ ル | 平 方 尺 | 坪 | 歩 | 反 | 町 |
|-------------|-------------|-----------------------|--------------------------|-----------------------------------|--------------------|------------------|--------------------|----------|---------|----------|-----------|---|
| 1 | 0.01 | 0.0001 | 0.000001 | 10.764 | 1.1960 | 0.000247 | - | 10.890 | 0.30250 | 0.001008 | 0.0001008 | |
| 100 | 1 | 0.01 | 0.0001 | 1076.4 | 119.60 | 0.024711 | 0.000039 | 1089.0 | 30.250 | 0.10083 | 0.010083 | |
| 10000 | 100 | 1 | 0.01 | - | 11960 | 2.4711 | 0.003861 | 108900 | 3025.0 | 10.083 | 1.0083 | |
| 1000000 | 10000 | 100 | 1 | - | - | 247.11 | 0.38610 | 10890000 | 302500 | 1008.3 | 100.83 | |
| 0.092903 | 0.000929 | 0.0000093 | - | 1 | 0.11 | - | - | 1.0117 | 0.02810 | - | - | |
| 0.83613 | 0.008361 | 0.000084 | - | 9 | 1 | - | - | 9.1055 | 0.25293 | - | - | |
| 4046.8 | 40.468 | 0.40468 | 0.004047 | 43560 | 4840 | 1 | 0.00156 | - | - | 4.08043 | 0.40804 | |
| 2589900 | 25899 | 258.99 | 2.5899 | - | 3097600 | 640 | 1 | - | - | 261.15 | 26.115 | |
| 0.091827 | 0.000918 | 0.0000092 | - | 0.98841 | 0.10982 | - | - | 1 | 0.02778 | - | - | |
| 3.3058 | 0.033058 | 0.000331 | 0.000003 | 35.583 | 3.9537 | - | - | 36 | 1 | 0.00333 | 0.00033 | |
| 991.74 | 9.9174 | 0.099174 | 0.000992 | - | 1186.1 | 0.24506 | 0.000382 | 10800 | 300 | 1 | 0.1 | |
| 9917.36 | 99.1736 | 0.991736 | 0.009917 | - | 11861 | 2.4506 | 0.003829 | 108000 | 3000 | 10 | 1 | |

体 積

| 立 方 センチ メートル | 立方デシ メートル (リットル) | 立 方 メートル | 立 方 イン チ | 立 方 フィート | 立 方 ヤード | パイ ント | ガ ロ ン | 立 方 尺 | 升 | 石 | 立方 坪 |
|--------------------|------------------------|-------------|-------------|-------------|------------|----------|-------------|----------|---------|----------|---------|
| 1 | 0.001 | 0.000001 | 0.061024 | 0.000035 | - | - | - | 0.00004 | - | - | - |
| 1000 | 1 | 0.001 | 61.024 | 0.03531 | - | 2.1134 | 0.26417 | 0.03594 | 0.55435 | - | - |
| 1000000 | 1000 | 1 | 61024 | 35.315 | 1.30795 | 2113.4 | 264.17 | 35.937 | - | 5.5435 | 0.16637 |
| 16.387 | 0.01638 | 0.000016 | 1 | - | - | - | - | - | - | - | - |
| 28317 | 28.317 | 0.02831 | 1728 | 1 | 0.03704 | - | 7.4805 | 1.0176 | 15.698 | 0.15698 | - |
| 764529.8 | 764.53 | 0.76453 | 46656 | 27 | 1 | - | 201.97 | 27.475 | 423.83 | 4.2383 | 0.12719 |
| 473.18 | 0.47318 | - | 28.875 | - | - | 1 | 0.125 | - | 0.26231 | - | - |
| 3785.4 | 3.7854 | 0.00378 | 231 | 0.13368 | - | 8 | 1 | 0.13604 | 2.0985 | 0.020985 | - |
| 2782.6 | 27.826 | 0.02783 | 1698.1 | 0.98274 | 0.03670 | - | 7.3509 | 1 | 15.426 | 0.15426 | 0.00463 |
| 1803.9 | 1.8039 | - | 110.08 | 0.063704 | - | 3.8123 | 0.47654 | 0.064827 | 1 | 0.01 | 0.0003 |
| 180390 | 180.39 | 0.18039 | 11008 | 6.3704 | 0.23668 | 381.23 | 47.654 | 6.4827 | 100 | 1 | 0.03001 |
| - | 6010.5 | 6.0105 | - | 212.26 | 7.8615 | - | - | 216.00 | 3331.9 | 33.319 | 1 |

重 量 ・ 容 量

| グ ラ ム | キ ロ グ ラ ム | ト ン (屯) | グ レ イ ン | オ ン ス | ポ ン ド | 米 ト ン | 英 ト ン | 匁 | 升 | 貫 |
|-------------|-----------------------|-----------------------|------------------|-------------|-------------|-------------|-------------|---------|----------|---------|
| 1 | 0.001 | - | 15.432 | 0.03527 | 0.00220 | - | - | 0.26667 | 0.00167 | - |
| 1000 | 1 | 0.001 | 15432 | 35.273 | 2.2046 | 0.00110 | 0.00098 | 266.67 | 1.6667 | 0.26667 |
| 1000000 | 1000 | 1 | - | - | 2204.9 | 1.1023 | 0.98421 | - | 1666.7 | 266.67 |
| 0.06480 | - | - | 1 | 0.00229 | 0.000143 | - | - | 0.01728 | 0.000108 | - |
| 28.350 | 0.02835 | - | 437.5 | 1 | 0.0625 | - | - | 7.5600 | 0.04725 | - |
| 453.6 | 0.4536 | 0.000454 | 7000 | 16 | 1 | 0.0005 | 0.00045 | 120.96 | 0.75600 | 0.12096 |
| - | 907.18 | 0.90718 | - | 32000 | 2000 | 1 | 0.8929 | - | 1512 | 241.92 |
| - | 1016.05 | 1.01605 | - | 35840 | 2240 | 1.120 | 1 | 270944 | 1693.4 | 270.95 |
| 3.75 | - | - | 57.872 | 0.13228 | 0.00827 | - | - | 1 | - | - |
| 600 | 0.6 | 0.0006 | 9259.6 | 21.164 | 1.3228 | - | - | 160 | 1 | 0.16 |
| 3750 | 3.75 | 0.00375 | 57872 | 132.28 | 8.2672 | 0.00416 | 0.00369 | 1000 | 6.25 | 1 |

大牟田市にある文化財一覧表

平成3年3月31日現在

| 行政区分 | 指定区分 | 指定年月日 | 文化財の名称 | 数量 | 所在地 |
|------|----------------|-----------|------------------------|-------------|-------------------|
| 国指定 | 建造物 (重要文化財) | 昭45.6.17 | 早鐘眼鏡橋 (付, 旧水路10m) | 1 基 | 早鐘町128 |
| 〃 | 史跡 | 昭36.4.5 | 萩ノ尾古墳 | 1 基 | 萩尾町290ほか |
| 〃 | 〃 | 昭52.2.17 | 潜塚古墳 | 1 基 | 黄金町1丁目469ほか |
| 県指定 | 彫刻 | 昭33.3.20 | 木造薬師如来坐像 | 1 体 | 大字今山字本村2538 普光寺境内 |
| 〃 | 〃 | 昭38.1.9 | 木造慈覚大師坐像 | 1 体 | 〃 〃 |
| 〃 | 考古資料 | 昭32.8.5 | 黒崎山舟形石棺 | 1 基 | 大牟田市歴史資料館内 |
| 〃 | 〃 | 昭33.3.20 | 宮原石層塔残欠 | 1 基 | 宮原町1丁目19 |
| 〃 | 〃 | 昭33.10.29 | 不動明王板碑(附一乗 経供養板碑) | 1 基 (1基) | 大字今山字本村2538 普光寺境内 |
| 〃 | 〃 | 昭33.10.29 | 石造六地藏 | 1 基 | 大字倉永872 法雲寺境内 |
| 〃 | 〃 | 昭33.10.29 | 南無阿弥陀仏名号板碑 (附石層塔残欠) | 1 基 (1基) | 藤田町743 藤田天満宮境内 |
| 〃 | 〃 | 昭34.3.23 | 石甲 | 1 個 | 大牟田市歴史資料館内 |
| 〃 | 〃 | 昭36.4.5 | 今山普光寺ならびに 定林寺石塔群 | 1 括 | 大字今山字本村 大字今山字大塔 |
| 〃 | 〃 | 昭37.4.13 | 宮原天満宮石幢残欠 | 1 基 | 宮原町1丁目191宮原天満宮境内 |
| 〃 | 〃 | 昭38.1.9 | 蜜柑山舟形石棺 | 1 基 | 大牟田市歴史資料館内 |
| 〃 | 〃 | 昭45.5.2 | 乙宮神社の石殿 | 1 基 | 宮坂町20 乙宮神社境内 |
| 〃 | 〃 | 昭57.4.1 | 倉永古墳壁画残欠 | 1 基 | 大牟田市歴史資料館内 |
| 〃 | 〃 | 昭57.4.1 | 高塚舟形石棺 | 1 基 | 〃 |
| 〃 | 〃 | 昭57.4.1 | 古城山家形石棺 | 1 基 | 〃 |
| 〃 | 民俗文化財 | 昭38.1.9 | 湯谷柳河領境界石 | 2 本 | 大字四箇字湯谷 |
| 〃 | 〃 | 昭33.10.29 | 早鐘池弁財天碑 | 1 基 | 合成町 |
| 〃 | 天然記念物 | 昭33.3.20 | 臥竜梅 | 1 叢 | 大字今山字本村2538 普光寺境内 |
| 〃 | 〃 | 昭54.3.6 | 土穴のエノキ | 1 本 | 大字櫛野字土穴928 |
| 市指定 | 考古資料 | 昭34.12.12 | 護福寺跡石塔残欠 | 2 基 | 藤田町672 |
| 〃 | 〃 | 昭42.10.11 | 大間劫月院跡石造遺物 | 1 括 | 大字三池226 |
| 〃 | 〃 | 昭42.10.11 | 明正寺六地藏幢 | 1 基 | 大字三池775 明正寺境内 |
| 〃 | 〃 | 昭50.3.18 | 定林寺中興開山塔 | 1 基 | 大字今山字大塔 定林寺境内 |
| 〃 | 〃 | 昭50.3.18 | 本村の角柱塔婆 | 1 基 | 大字勝立字本村 |
| 〃 | 民俗文化財 | 昭37.7.16 | 焚石山鎮守社稻荷石祠 | 1 基 | 大字宮崎51 森清隆宅地内 |
| 〃 | 〃 | 昭50.3.18 | 三池氏供養塔 | 2 基 | 大字今山字大塔 定林寺境内 |
| 〃 | 史跡 | 昭37.7.16 | 歴代三池藩主墓地 | 2ヶ所 | 大字今山2719他 紹運寺境内ほか |
| 〃 | 〃 | 昭38.7.11 | 上内立花内膳家墓地 | 1ヶ所 | 大字上内柁2248 |
| 〃 | 天然記念物 | 昭41.9.30 | 上内のイチイガシ | 1 株 | 大字上内1528 上内八幡宮境内 |
| 〃 | 〃 | 昭44.6.11 | 黒崎の大樟 | 1 株 | 大字岬2363 玉垂神社境内 |
| 〃 | 〃 | 昭50.3.18 | 櫛野のトベラ樹 | 1 株 | 大字櫛野字大久保尻693-1・2 |
| 〃 | 〃 | 昭61.4.16 | 一ノ尾のアラカシ | 1 株 | 大字教楽木字一ノ尾841 |
| 〃 | 〃 | 昭61.4.16 | 下正原のシラカシ | 2 株 | 大字勝立字下正原1685 |
| 〃 | 民俗芸能 | 昭50.3.18 | 岡天満宮祭礼行事 | | 大字上内 岡天満宮 |

大牟田市統計年鑑

平成 2 年 版

平成 4 年 3 月 1 日 発 行

編 集 大牟田市行政管理部総務課
大牟田市有明町 2 丁目 3 番地
電話 0 9 4 4 (53) 4 2 2 1

印 刷 江 崎 印 刷 所
大牟田市八尻町 3 丁目 50
電話 0 9 4 4 (51) 3 1 3 5

発 行 所 大 牟 田 市 役 所
