

大牟田市統計年鑑

平成 3 年 版

大 牟 田 市

大牟田市民憲章

制定 昭和57年7月21日

私たちは、三池山と有明の海に抱かれ、燃ゆる石のふる里に住む
大牟田市民です。

私たちは、みずからの責任において、互いに力を合わせ、未来に
はばたく大牟田の町をきずくため、この憲章を定めます。

活気ある豊かな町にしましょう。

自然と調和したきれいな町にしましょう。

教育を重んじ、文化をはぐくむ、健やかな町にしましょう。

親切な、心あたたかい町にしましょう。

きまりを守り明るい町にしましょう。

市の木「くぬぎ」



市の花「やぶつばき」

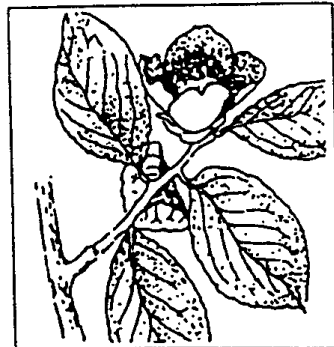

昭和58年3月31日選定

大牟田市統計年鑑

平成 3 年版

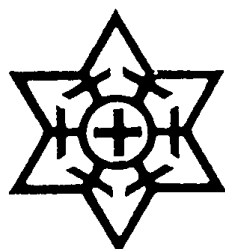

大 牟 田 市

はじめに

ここに、平成3年版大牟田市統計年鑑を刊行いたします。

本書は、大牟田市の自然、人口、経済、社会、文化など各分野にわたる基本的統計資料を総合的かつ体系的に収録し、市勢の現況と推移を明らかにしたものです。

この統計書が、市政の企画立案の基礎資料に、企業経営方針の計画立案に、また学術研究の基礎資料に、さらに市民生活向上の指針として、ご利用いただければ幸いです。

編集にあたりましては、利用者の便宜を図るため、統計資料の体系的整備改善の充実に努めましたが、なお不備不完全な点が多々あると思われまますので、各位のご意見とご批判を得て、より一層の充実・改善を図っていきたく存じます。

おわりに、本書の刊行にあたり、各方面で統計の需要がますます高まっているとき、貴重な資料を提供していただきました関係各位のご厚意に対し、心から感謝の意を表しますとともに、今後ともなお一層のご指導とご協力をお願いいたします。

平成5年3月

大牟田市長 塩塚公一

利用される方へ

- 1 本書は、大牟田市の各分野の基本的な統計資料を収録したものです。
- 2 本書は、原則として平成3年または平成3年度の資料を中心に収録し、その他の年(度)の資料は比較対照のために掲げています。なお、収録期間は、資料の有無、性質および編集の都合により適宜伸縮しています。
- 3 各統計表の数値は、特別の表示および注釈のない限り、「大牟田市」を範囲としています。
- 4 統計表中「年次」とあるのは1暦年間(1月～12月)を、「年度」とあるのは1会計年度間(4月～翌年3月)の事実を示し、「何年(度)末、何月末」または「何年何月何日」とあるのはそれぞれの現在日における事実を表しています。
- 5 各統計表の数値全体についての説明は、各表ごとに頭注として掲げ、数値の一部分についての説明は脚注を付けています。
- 6 数値の単位は、各表の右上に掲げましたが、一見して明らかなものは省略しました。また、単位未満は、原則として四捨五入したため、総数とその内訳の合計とは必ずしも一致していません。
- 7 資料は、各官公庁、民間事業所、庁内各課からの報告によるものおよび直接調査収集したものです。出所は、各表の左下に掲げています。
- 8 各統計表中の記号の用法は、次のとおりです。
 - 「0」 単位未満、該当数字を四捨五入した結果0となったもの。
 - 「-」 皆無または該当数字のないもの。
 - 「…」 不明、不詳、不定および算出不能の数字。
 - 「△」 負数、減少したもの。
 - 「x」 該当数字の発表をさし控えたもの。
- 9 本書に収録した統計資料について、さらに詳細な資料が必要な場合、あるいは疑義がある場合は、大牟田市行政管理部総務課(電話(0944)53-4221)または資料の出所機関にご照会願います。

総目次

統	計	図	表	
統		計	表	
1	土地	および	気象	----- 2~ 5
2	人		口	----- 6~ 15
3	国勢	調査		----- 16~ 37
4	事業	所		----- 38~ 50
5	農林	水産	業	----- 51~ 59
6	鉱		業	----- 60~ 61
7	製造		業	----- 62~ 71
8	建設	および	住居	----- 72~ 81
9	電気,	ガス	および	水道 ----- 82~ 85
10	運輸	および	通信	----- 86~ 92
11	商業	および	貿易	----- 93~ 103
12	金		融	----- 104~ 109
13	物価	および	家計	----- 110~ 120
14	労働	および	社会保障	----- 121~ 131
15	市民	所得		----- 132~ 141
16	財政	および	市有財産	----- 142~ 148
17	公務員	および	選挙	----- 149~ 151
18	教育,	文化	および	宗教 ----- 152~ 169
19	衛生	清掃	および	公害 ----- 170~ 177
20	司法	および	警察	----- 178~ 184
21	災害	および	事故	----- 185~ 189
付			録	----- 190~ 208

統計表目次



1 土地および気象		親族人員および15歳以上親族就業者数	
1	市域の変遷	2	(平成2年)
2	位 置	2	28
3	市役所の位置	2	34 世帯の経済構成別一般世帯数, 一般世帯人員お
4	主要山岳	3	よび親族人員(平成2年)
5	主要河川	3	29
6	民有地面積	3	35 世帯の家族類型一般世帯数, 一般世帯人員およ
7	気象の概況	4	び親族人員(6歳未満・18歳未満親族のい
8	台 風	5	る一般世帯及び親族のみから成る一般世帯
9	風水害状況	5	特掲)(平成2年)
			30
			36 親族人員別一般世帯数, 一般世帯人員および親
			族人員(平成2年)
			32
			37 延べ面積, 住宅の所有の関係別住宅に住む65歳
			以上親族のいる一般世帯数(平成2年)
			32
			38 親族人員別65歳以上親族のいる一般世帯数, 一
			般世帯人員および65歳以上親族人員
			(平成2年)
			33
			39 世帯人員, 住宅の所有の関係別住宅に住む65歳
			以上親族のいる一般世帯数(平成2年)
			33
			40 年齢(5歳階級), 男女別高齢単身者数
			(平成2年)
			33
			41 入居時期・前住地・男女別人口(昭和55年)
			34
			42 住居の種類, 住宅の所有の関係別一般世帯数,
			一般世帯人員, 1世帯当たり室数および1
			世帯当たり延べ面積(平成2年)
			34
			43 住宅の建て方別住宅に住む主世帯数, 主世帯人
			員, 1世帯当たり室数および1世帯当たり
			延べ面積(平成2年)
			35
			44 住居の種類, 住宅の所有の関係別65歳以上親族
			のいる一般世帯数, 一般世帯人員, 65歳以
			上親族人員, 1世帯当たり室数および1世
			帯当たり延べ面積(平成2年)
			35
			45 子供の数別母子世帯数, 母子世帯人員および父
			子世帯数, 父子世帯人員(6歳未満の子供
			のいる世帯特掲)(平成2年)
			35
			46 住宅の建て方, 住宅の所有の関係別住宅に住む
			一般世帯数および一般世帯人員(平成2年)
			36
			47 住宅の建て方別住宅に住む65歳以上親族のいる
			主世帯数, 主世帯人員, 65歳以上親族人員
			1世帯当たり室数および1世帯当たり延べ
			面積(平成2年)
			36
			48 施設等の世帯の種類, 世帯人員別施設等の世帯
			数および施設等の世帯人員(平成2年)
			37
			49 夫の年齢, 妻の年齢別高齢夫婦世帯数
			(平成2年)
			37
			4 事業所
			50 小学校区別・産業別・従業者規模別事業所数
10	人口の推移	6	
11	町名別人口	8	
12	小学校区別人口	10	
13	住民基本台帳および本籍人口	10	
14	年齢(5歳階級・各歳)・男女別人口		
	(住民基本台帳)	11	
15	人口動態(その1)	12	
16	人口動態率の推移(住民基本台帳)	12	
17	人口動態(その2)	13	
18	外国人登録人口	13	
19	都道府県別転入転出口(平成3年)	14	
	3 国勢調査		
20	国勢調査人口の推移	16	
21	国勢調査人口(組替)の推移	16	
22	年齢(5歳階級)・男女別人口	17	
23	年齢(各歳)・男女別人口	18	
24	国籍・男女別外国人人口	20	
25	人口集中地区人口・面積・人口密度	20	
26	配偶関係・年齢(5歳階級)・		
	男女別15歳以上人口	21	
27	15歳以上の就業者・通学者の流入・流出口		
	(平成2年)	21	
28	産業・年齢(5歳階級)従業上の地位・		
	男女別15歳以上就業者数	22	
29	在学か否かの別・最終卒業学校の種類・		
	年齢(5歳階級)・男女別15歳以上人口		
	(平成2年)	24	
30	在学学校の種類・未就学の種類・男女別在学者		
	数および未就学者数(平成2年)	26	
31	労働力状態・男女別15歳以上人口(平成2年)	26	
32	世帯人員別一般世帯数および一般世帯人員	26	
33	家計の収入の種類別一般世帯数, 一般世帯人員		

(平成3年).....	38	82 三池鋳鋳区および埋蔵炭量.....	60
51 産業別・資本金階級別事業所数および従業者数 (平成3年).....	38	83 三池炭炭質.....	60
52 産業別・経営組織別事業所数および従業者数 (平成3年).....	40	84 三池鋳鋳別出炭量.....	61
53 産業別・規模別事業所数および従業者数 (平成3年).....	44	85 全国・九州出炭量.....	61
54 産業別・地位別従業者数(平成3年).....	48		
55 事業所の従業者の推移.....	50		
		7 製造業	
5 農林水産業		86 製造業の概況(総括表).....	62
56 専兼業別・自小作別農家数.....	51	87 従業者30人以上の事業所.....	64
57 経営耕地面積規模別農家数.....	51	その1 事業所数および従業者数.....	64
58 兼業種類別農家数.....	51	その2 現金支出額および有形固定資産.....	66
59 農家人口.....	52	その3 製造品出荷額等.....	68
60 農業従事者および農業就業人口.....	52	88 従業者4~29人の事業所.....	70
61 経営耕地面積.....	52	89 工業用地と工業用水.....	70
62 借入耕地のある農家数および借入耕地面積.....	52		
63 農業雇用労働.....	53	8 建設および住居	
その1 雇用労働.....	53	90 道路状況.....	72
その2 水稲作の作業を請負わせた農家 数と面積.....	53	91 都市計画道路.....	72
その3 水稲作の作業を請負った農家数 と面積.....	53	92 橋 梁.....	72
64 農用機械.....	54	93 下水道状況.....	73
その1 個人有農家数と台数.....	54	94 公 園.....	73
その2 共有農家数.....	54	95 河 川.....	73
65 家畜の飼養頭羽数.....	54	96 都市計画区域地区面積.....	74
66 農産物販売金額規模別農家数.....	55	その1 都市計画区域等.....	74
67 農産物販売収入1位の部門別農家数.....	55	その2 地域地区(用途地域等).....	74
68 農畜産物生産量.....	56	その3 地域地区等.....	74
69 農地転用状況.....	56	97 居住世帯の有無別住宅数および人が居住する住 宅以外の建物数.....	75
70 所有山林がある林家数と山林面積.....	56	98 住宅の種類, 構造, 建築の時期別住宅数 (昭和63年).....	75
71 漁業経営体の基本構成.....	57	99 台所の型別住宅数(昭和63年).....	75
72 経営体階層別経営体数.....	57	100 住宅の種類, 所有の関係別住宅数, 世帯数, 世 帯人員, 1住宅当たり居住室数, 畳数, 延 べ面積, 1人当たり居住室の畳数および1 室当たり人員(昭和63年).....	76
73 経営組織別経営体数, 専兼業別個人経営体数.....	57	101 住宅の所有の関係, 家計を主に支える者の通勤 時間別家計を主に支える者が雇用者である 普通世帯数(家計を主に支える者が商工・ その他の業主である普通世帯数-特掲) (昭和63年).....	76
74 最盛期の海上作業従事者構成別経営体数.....	57	102 世帯の年間収入階級, 世帯の種類, 住宅の所有 の関係別普通世帯数, 1世帯当たり人員, 1世帯当たり室数, 1世帯当たり畳数 (昭和63年).....	77
75 主とする兼業種類別経営体数.....	58	103 住宅の種類, 敷地に接している道路の幅員別住 宅数(昭和63年).....	78
その1 漁業を主とする経営体.....	58	104 設備状況別住宅数(昭和63年).....	78
その2 漁業を従とする経営体.....	58	105 住宅の種類, 1か月当たり家賃別借家数(1か月当 たり間代別住宅に同居する普通世帯数-特掲) (昭和63年).....	78
76 営んだ漁業種類別経営体数.....	58	106 家屋構造および用途別戸数.....	79
77 漁獲金額別経営体数.....	58		
78 世帯の経済中心者の専兼業別経営体数 (個人経営のみ).....	59		
79 自営・雇われ別漁業就業者数.....	59		
80 性別・年齢別漁業就業者数.....	59		
81 のり養殖面積規模別経営体数.....	59		
		6 鉱 業	

178	身体障害者	129	その2	徴収状況	146
179	国民健康保険	130	その3	課税対象	147
180	国民年金	130	200	県税	147
181	敬老祝金	130	201	市債	148
182	共同募金, 日赤募金	131	その1	事業別	148
			その2	借入先別	148
	15 市民所得		202	市有財産	148
183	経済活動別市内総生産	132		17 公務員および選挙	
184	市民所得の分配	133	203	市職員	149
185	関連指標	134	204	市議会議員	149
186	経済活動別市内総生産	135	205	会議開催状況	149
	(1) 産 業	135	206	選挙投票状況	150
	ア 農業	135	207	永久選挙人名簿登載人員	150
	イ 林業	135		18 教育, 文化および宗教	
	ウ 水産業	135	208	小学校の概況	152
	エ 鉱業	135	209	中学校の概況	153
	オ 製造業	136	210	高等学校の概況	153
	カ 建設業	136	211	市立養護学校の概況	154
	キ 電気・ガス・水道業	136	212	幼稚園の概況	154
	ク 卸売・小売業	136	213	各種学校の概況	154
	ケ 金融・保険業	136	214	専修学校の概況	155
	コ 不動産業	137	215	国立高専の概況	156
	サ 運輸・通信業	137	216	小学校児童数の推移	156
	シ サービス業	137	217	短期大学の概況	157
	(2) 政府サービス生産者	138	218	中学校卒業後の状況(公立・私立)	158
	ア 電気・ガス・水道業	138	219	高等学校卒業後の状況(公立・私立-全日制・ 定時制)	158
	イ サービス業 (政府サービス生産者)	138	220	高等学校卒業者の就職状況	159
	ウ 公務	138	221	児童・生徒の体位の平均値および比較	160
	エ 社会保障基金	138	222	児童・生徒の疾病異常状況	161
	(3) 対家計民間非営利サービス生産者	138	223	学校施設状況	161
	ア サービス業	138	224	公民館数	162
187	雇用者所得	139	225	公民館事業	162
188	財産所得	139	226	労働福祉会館利用件数	163
189	企業所得	140	227	福祉センター利用件数	163
190	(控除)一般政府・消費者負債利子等	140	228	市民会館利用件数	163
191	就業人口	141	229	サン・アビリティーズおおむた利用件数	163
	その1 市内常住就業人口	141	230	青年の家利用状況	163
	その2 市内就業人口	141	その1	登録者数	163
			その2	利用者数	163
	16 財政および市有財産		231	図書館	164
192	会計別決算額の推移	142	その1	蔵書冊数	164
193	一般会計歳入歳出状況	142	その2	図書貸出状況	164
194	一般会計財源別歳入状況	144	その3	図書個人貸出登録状況	164
195	一般会計性質別歳出状況	144	その4	各種資料	165
196	一般会計, 特別会計, 相互繰入繰出状況	144	その5	その他の統計	165
197	企業会計決算額	144	その6	統計指標	165
198	特別会計決算額	145	232	体育施設利用状況	166
199	市 税	146			
	その1 収入決算額	146			

6 目 次

233	動物園利用状況	166
234	歴史資料館利用状況	167
235	指定文化財	167
236	宗教法人数	167
237	テレビの受信契約数	167
238	文化会館	168
	その1 施設利用状況	168
	その2 大ホール利用状況	169
	その3 プラネタリウム観覧者	169
	その4 トレーニング室利用人員	169

19 衛生清掃および公害

239	医療施設	170
240	医療従事者	170
241	市立病院	170
	その1 医療従事者および病床数	170
	その2 外来および入院状況	170
242	母の年齢階級別および出生時体重別出生児数	171
243	大牟田市の生命表	171
244	死因別10位までの死亡者数	172
245	年齢別死亡者数	172
246	法定・指定伝染病患者数	173
247	伝染病(法定、指定を除く)および食中毒患者数	173
248	人工妊娠中絶者の年齢別状況	173
249	許可を要する食品関係営業施設数	174
250	環境衛生関係営業施設数	174
251	狂犬病予防事業	174
252	ごみ処理	175
	その1 処理状況	175
	その2 収集処理人員および器機装備状況	175
253	し尿処理	175
	その1 処理状況	175
	その2 収集処理人員および器機装備状況	175
254	大気汚染状況	176
	その1 いおう酸化物測定点別経年変化	176
	その2 いおう酸化物の環境基準適合状況	176
	その3 降下ばいじん測定点別経年変化	177
255	大牟田川水質調査結果	177

20 司法および警察

256	民事事件処理状況	178
	その1 福岡地裁大牟田支部	178
	その2 大牟田簡易裁判所	178
257	各種調停事件処理状況	179
	その1 民事調停事件数	179
	その2 家事調停事件数	179
	その3 家事審判事件数	179
258	刑事事件処理状況	179
259	家庭裁判所の種類別事件数	180
260	交通関係事件数	181

261	一般登記件数	181
262	風俗営業者数	181
263	刑法犯罪発生件数と検挙件数	182
264	特別法犯罪	183
265	少年ぐ犯行為	183
266	少年犯罪	184
267	海上検挙状況	184

21 災害および事故

268	稲麦の被害状況	185
269	産業別労働死傷者数	185
270	救急出動件数	185
271	海難発生救助状況	186
272	交通事故発生状況	186
273	火災の概況	186
274	原因別火災発生件数	188
275	時間別覚知別火災発生件数	189
276	消防施設	189

付 録

大牟田のあゆみ	190
歴代市長	194
歴代助役	194
歴代収入役	194
歴代議長	195
歴代副議長	195
市議会のしくみ	195
大牟田市行政機構一覧表	196
市町村主要指標	198
人口順位による都市とその人口 (住民基本台帳人口による)	202
市内の官公署および施設・報道機関・金融機関	204
度量衡換算表	206
大牟田市にある文化財一覧表	208

統計図表

市民のくらし

(平成3年)

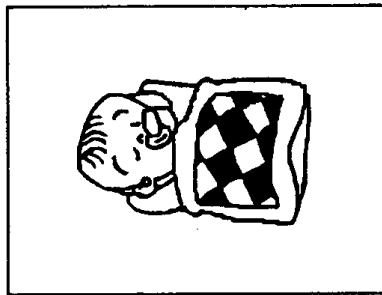

出生 1日に3.6人

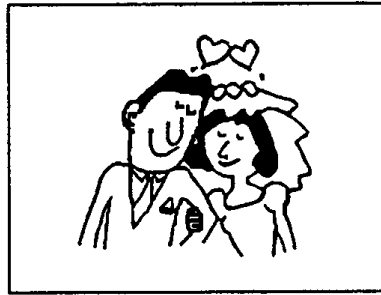

結婚 1日に1.7組

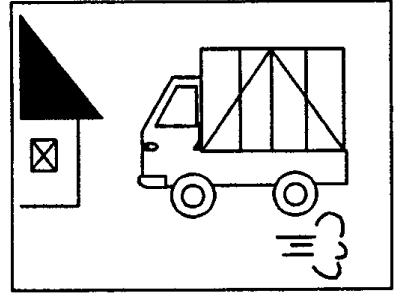

転入 1日に12.5人



死亡 1日に4.0人

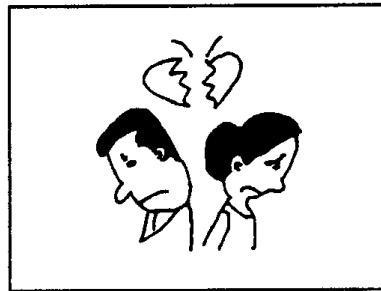

離婚 1日に0.6組

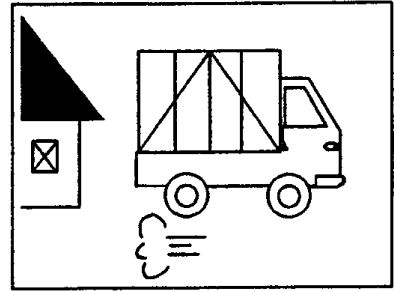

転出 1日に15.7人

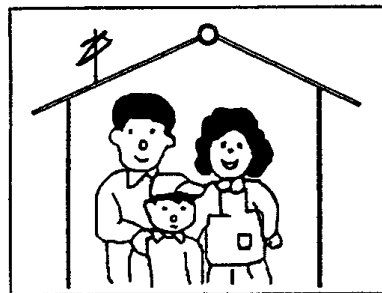

1世帯平均 2.8人

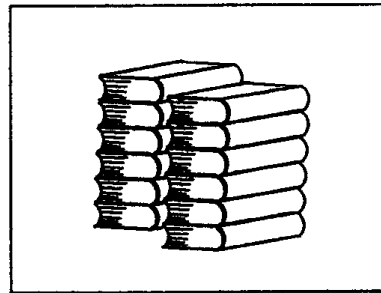

図書貸出 1日に1,519冊

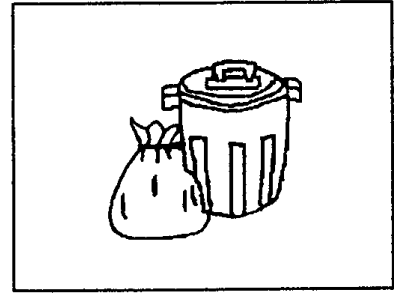

ごみ 1日に178トン

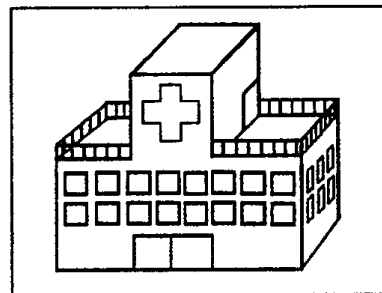

市立病院(外来) 1日に671.1人

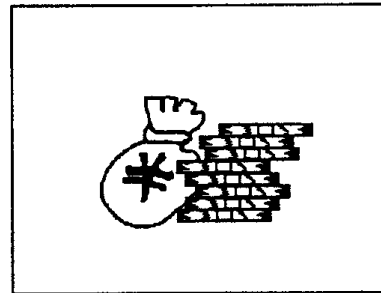

市の財政市民1人当り歳出決算額
平成元年度 341,997円

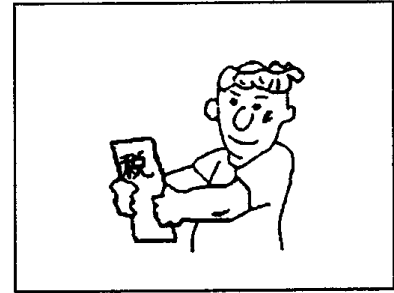

市税
市民1人当り平成元年度 94,395円

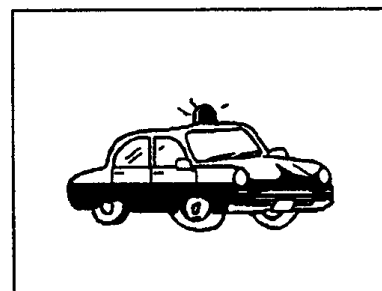

犯罪 1日に6.1件

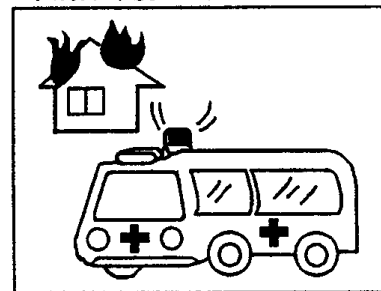

火災 1日に0.3件
救急出動 1日に7.9件

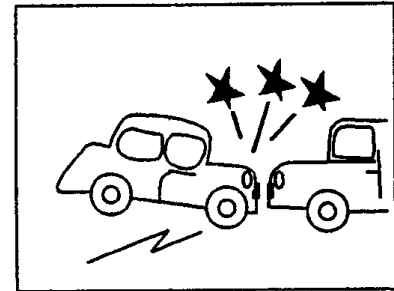

交通事故 1日に3.1件

大牟田市の位置

位置 極東 東経 130° 32' 40" (大字四ヶ湯谷)
 極西 東経 130° 23' 40" (三池港灯台)
 極南 北緯 32° 59' 53" (萩尾町)
 極北 北緯 33° 05' 42" (大字上内)

広ぼう 東西 14.0km
 南北 10.8km

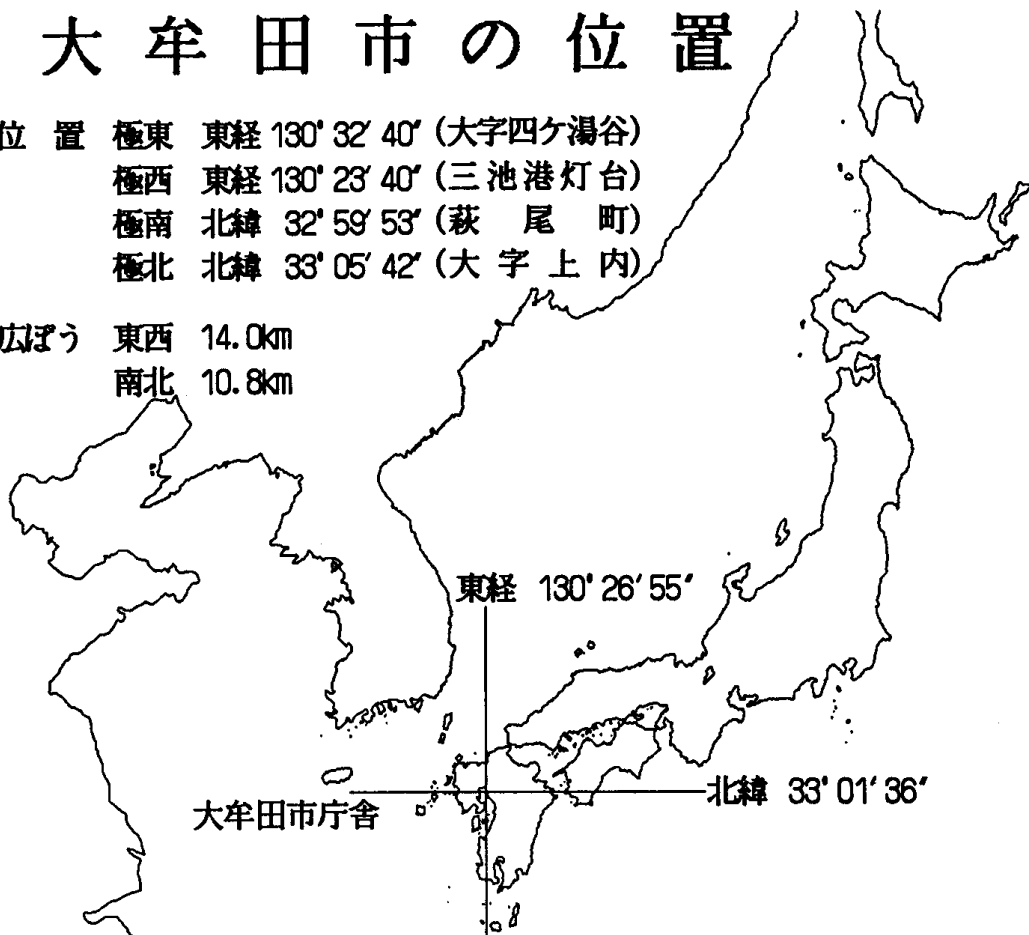

天気概況 (平成3年)

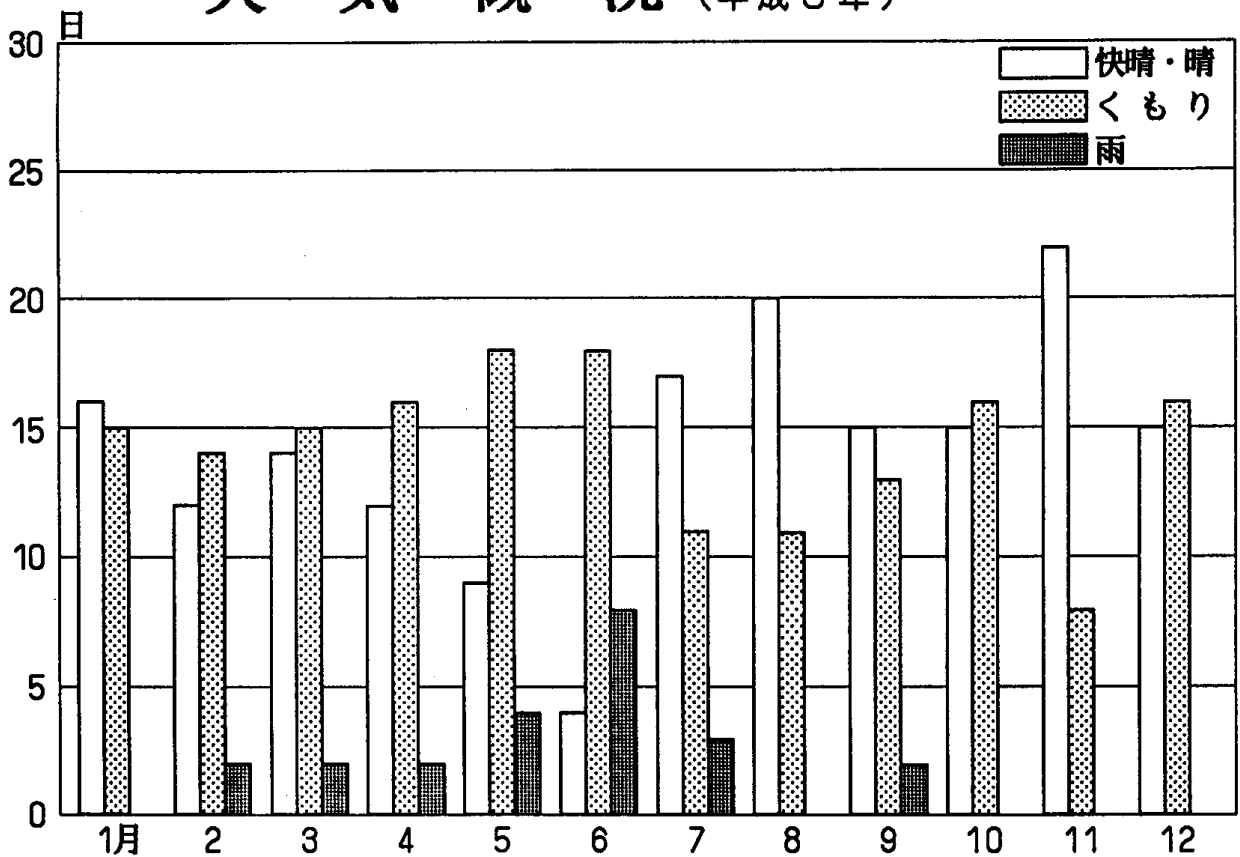

月別気温 (平成3年)

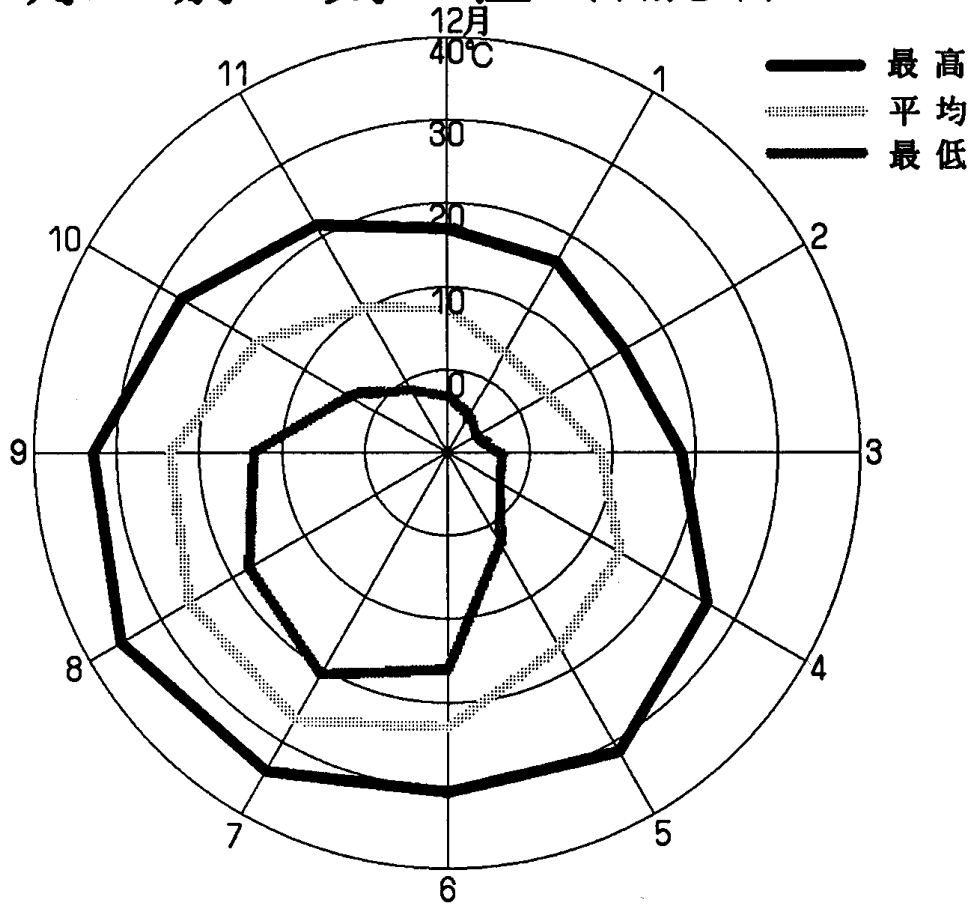

月別降水量 (平成3年)

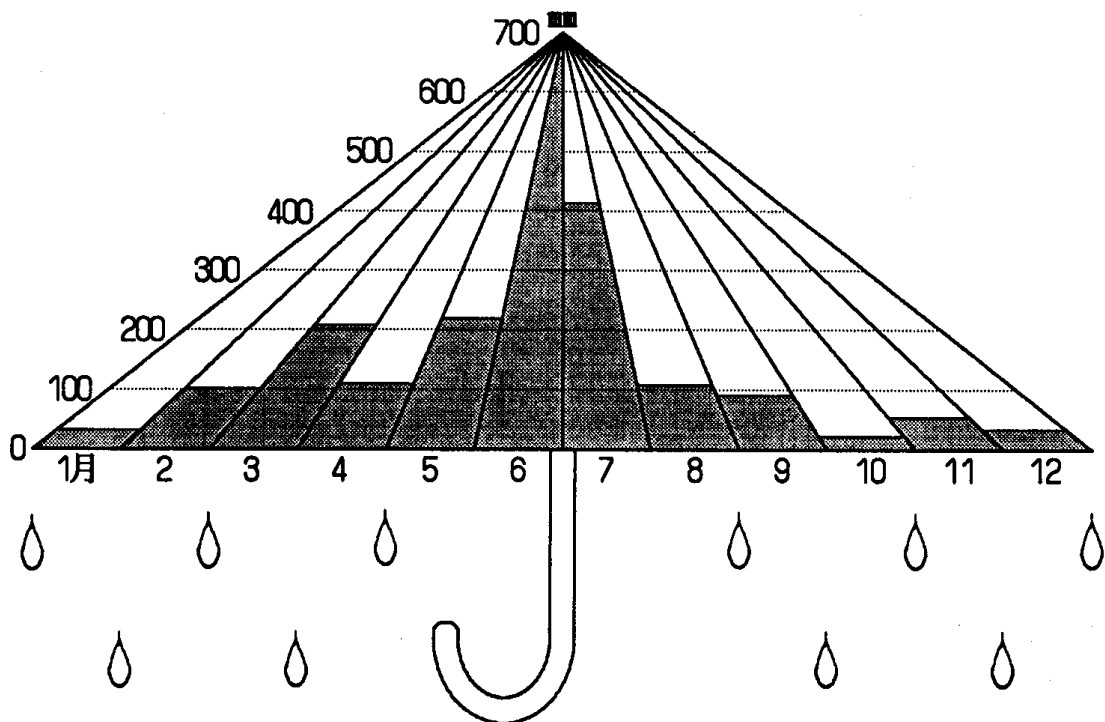

人口の推移 (国勢調査人口・推計人口) 各年10月1日現在

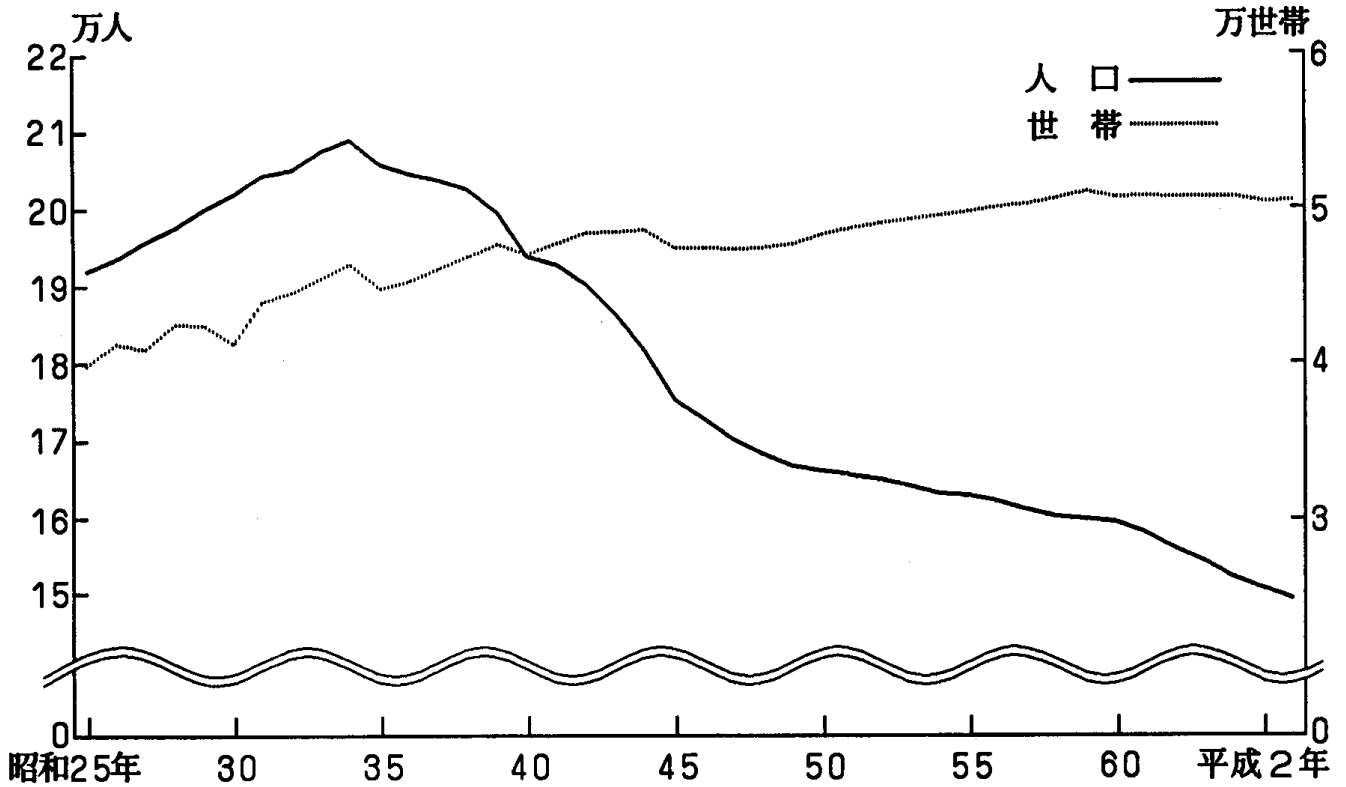

年齢5歳階級別人口 (住民基本台帳人口) 平成4年4月1日現在

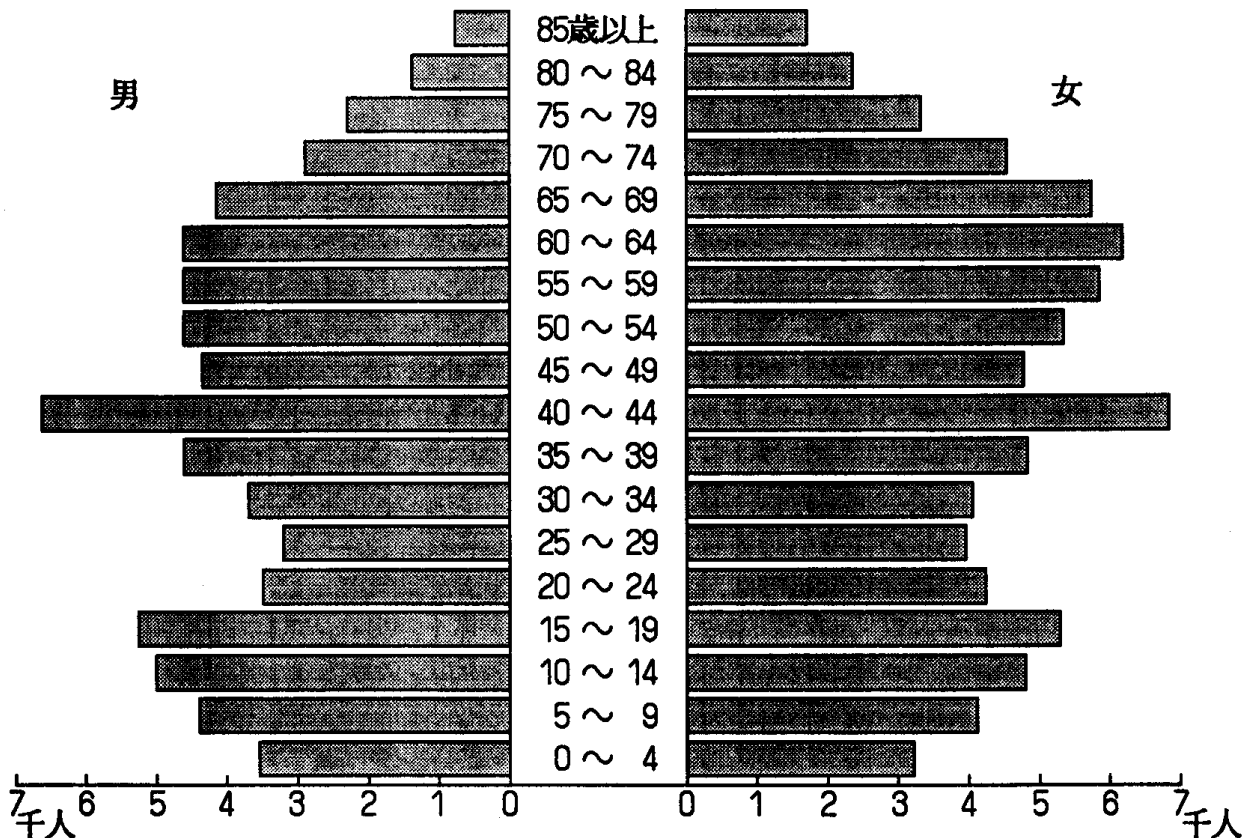

人口動態 (昭和25年~平成3年)

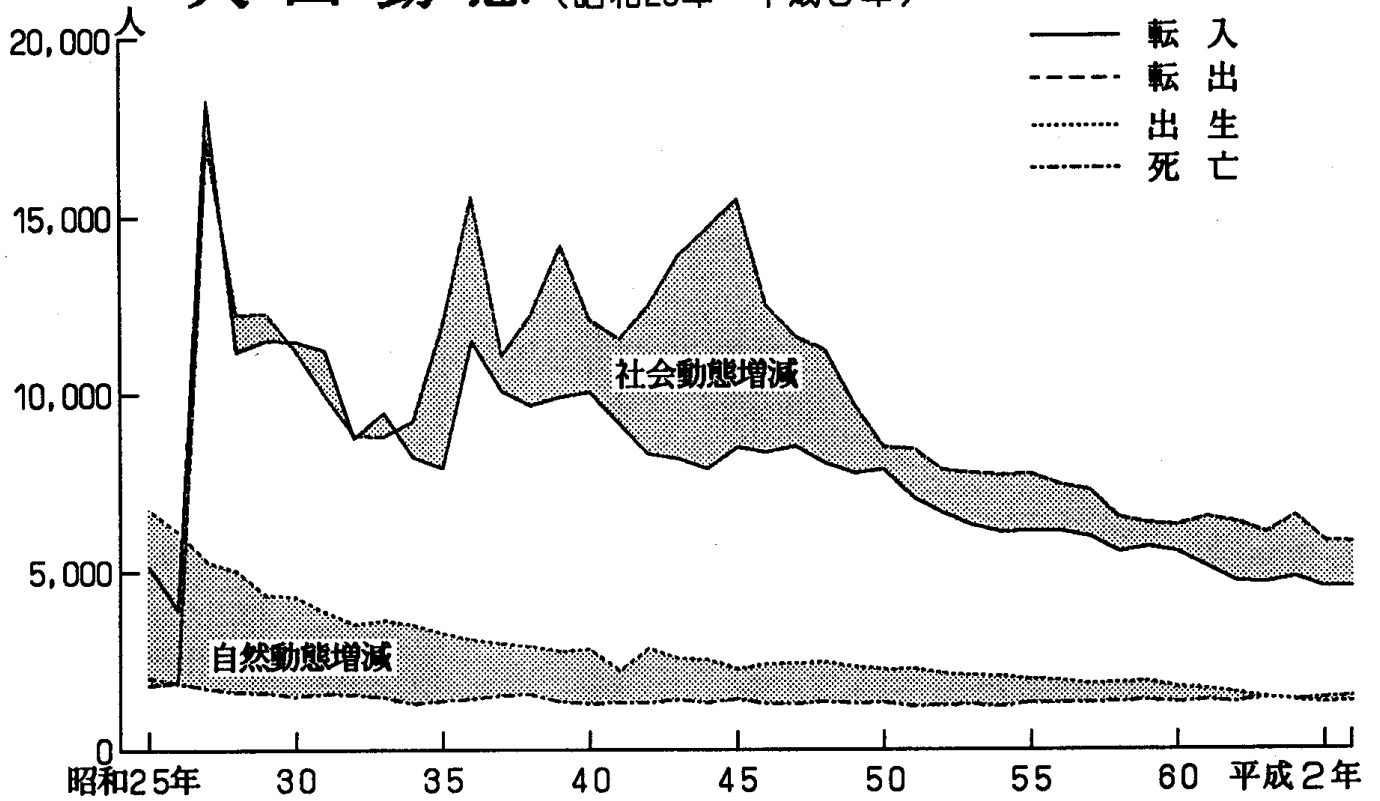

人口動態 (平成3年)

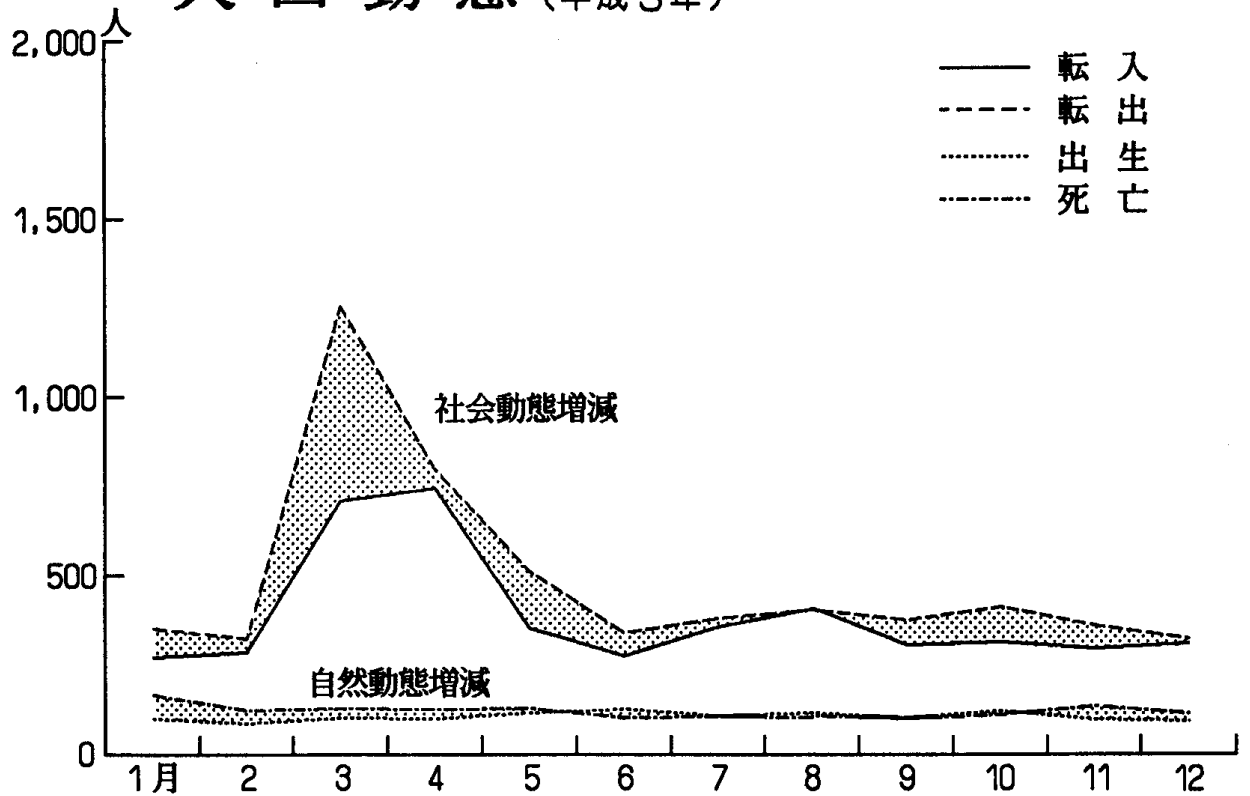

年齢別人口の割合

その1 国勢調査

その2 住民基本台帳人口

(平成4年4月1日現在)

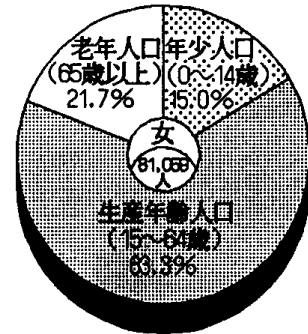
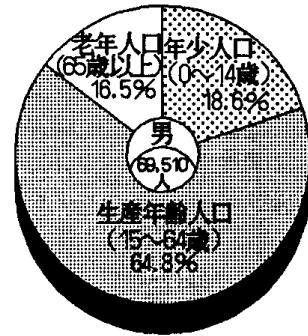
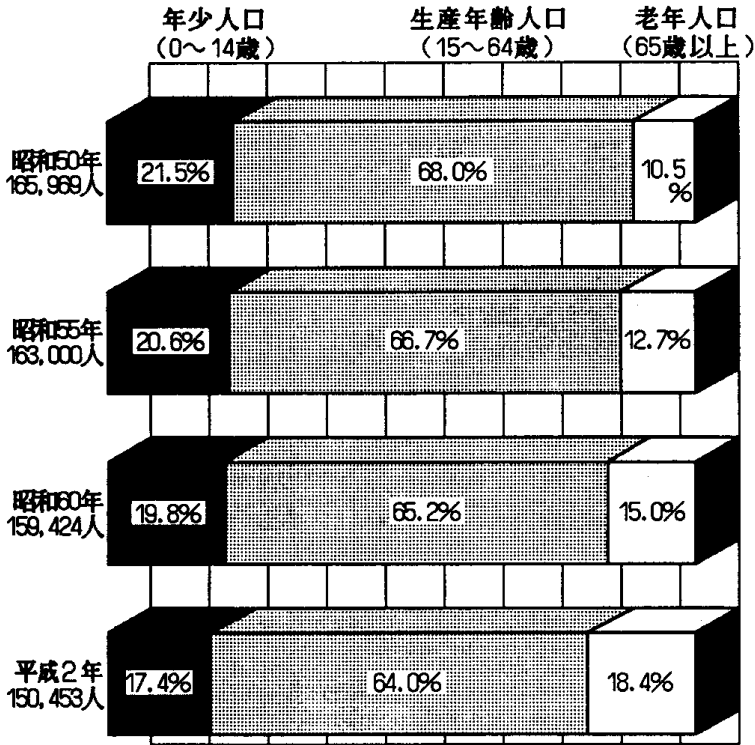

就業者別人口の割合 (各年10月1日現在：国勢調査)

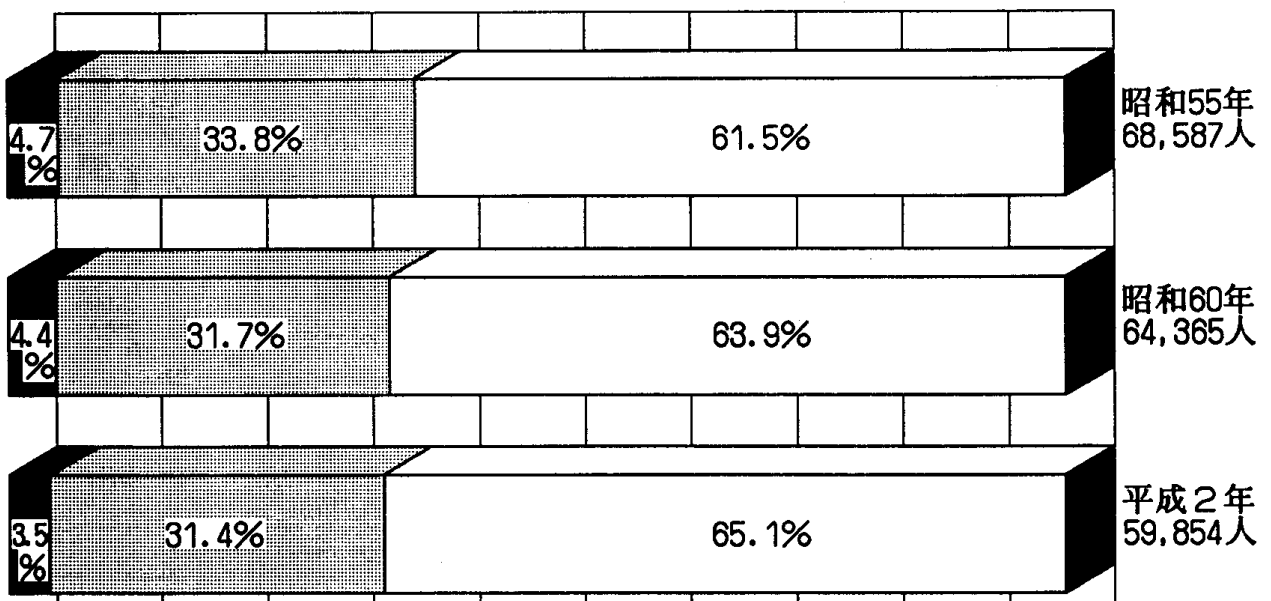

第1次産業
 第2次産業
 第3次産業

労働力の状況 (平成2年国勢調査)

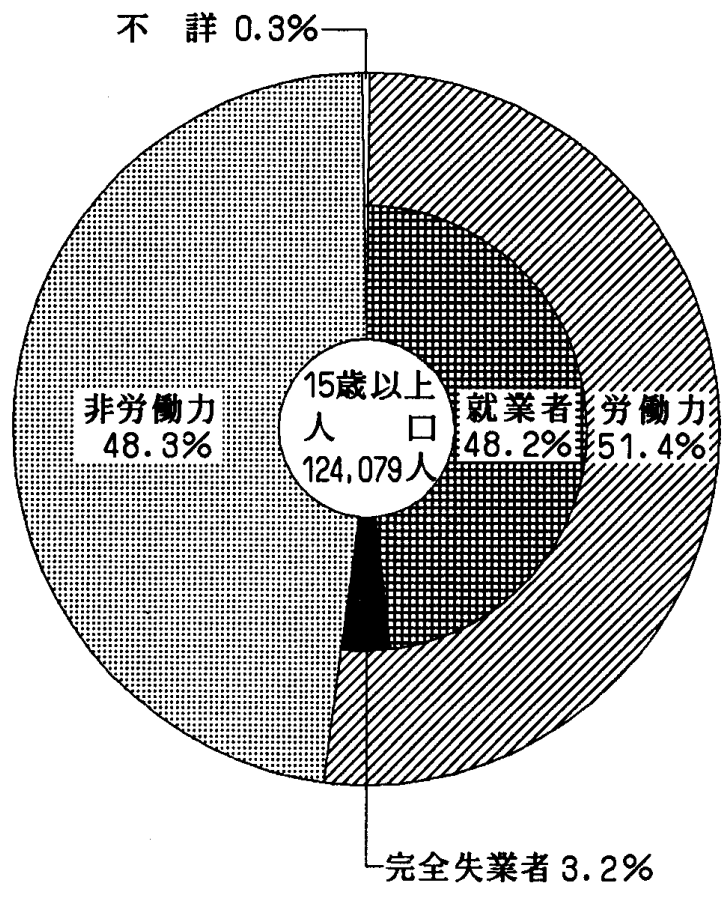

流入流出人口 (平成2年国勢調査)

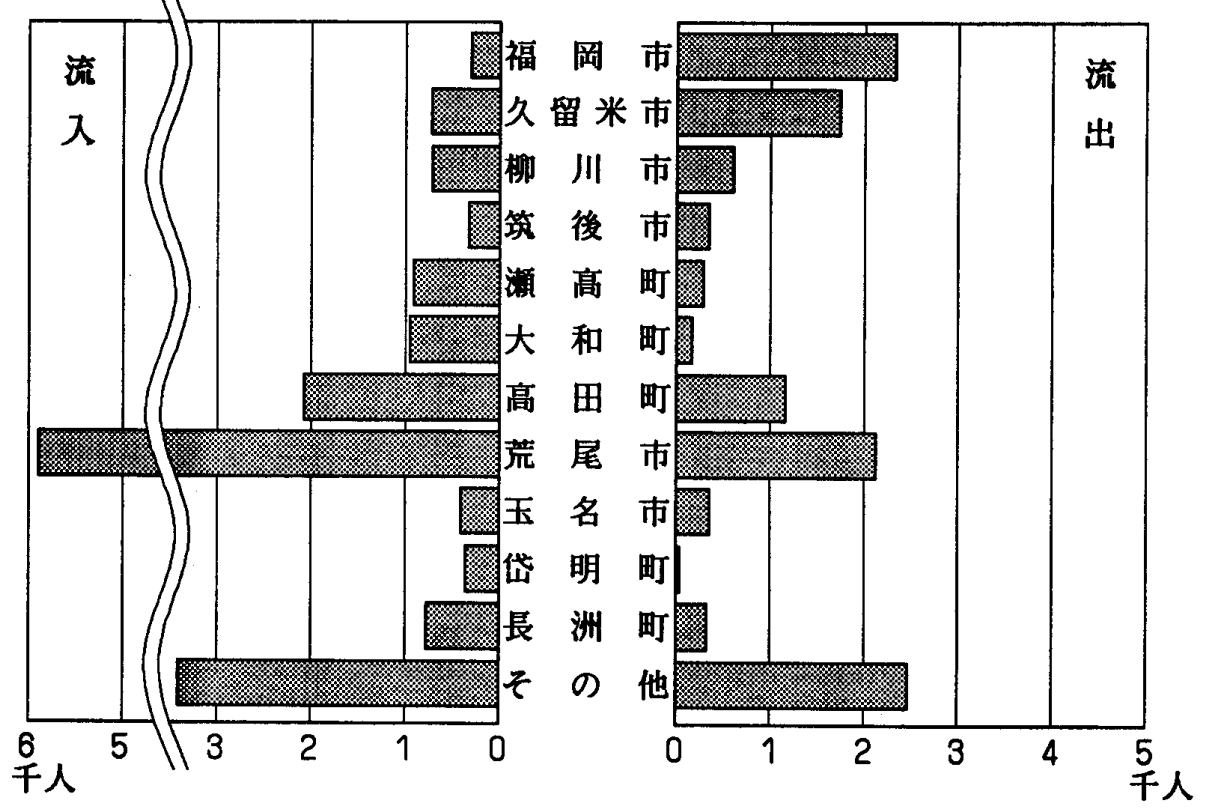

工業の推移 (昭和60年=100)

(工業統計調査：4人以上の従業者の事業所による。)

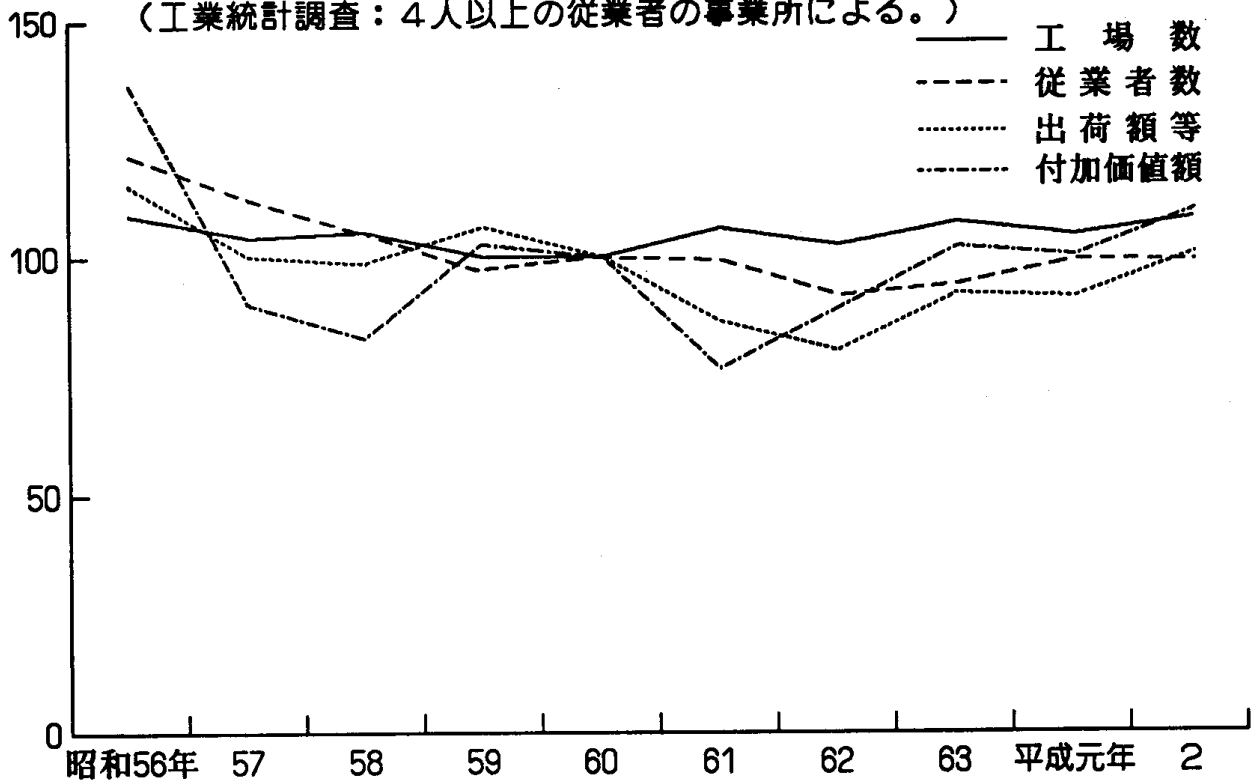

事業所数・従業者の推移 (事業所統計調査)

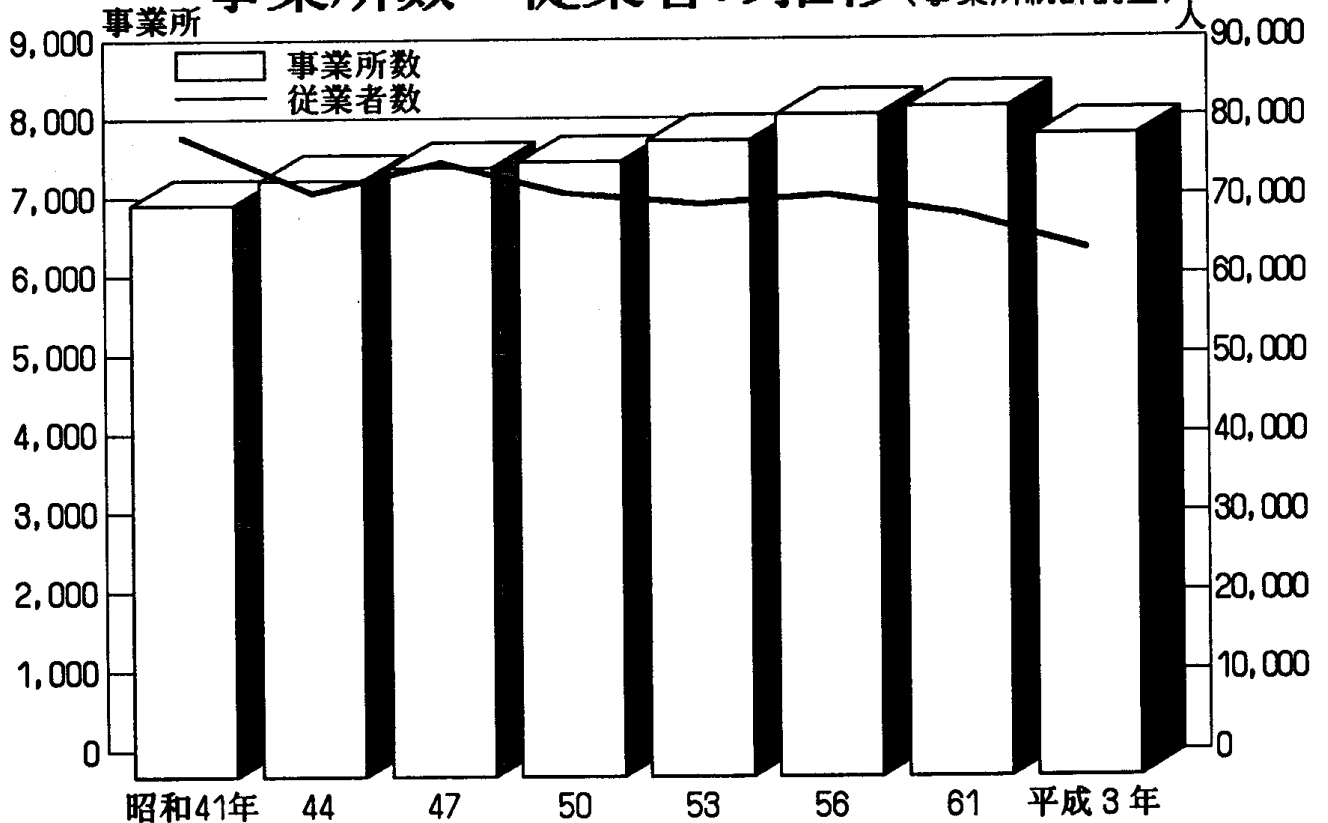

規模別・組織別の割合 (平成3年事業所統計調査)

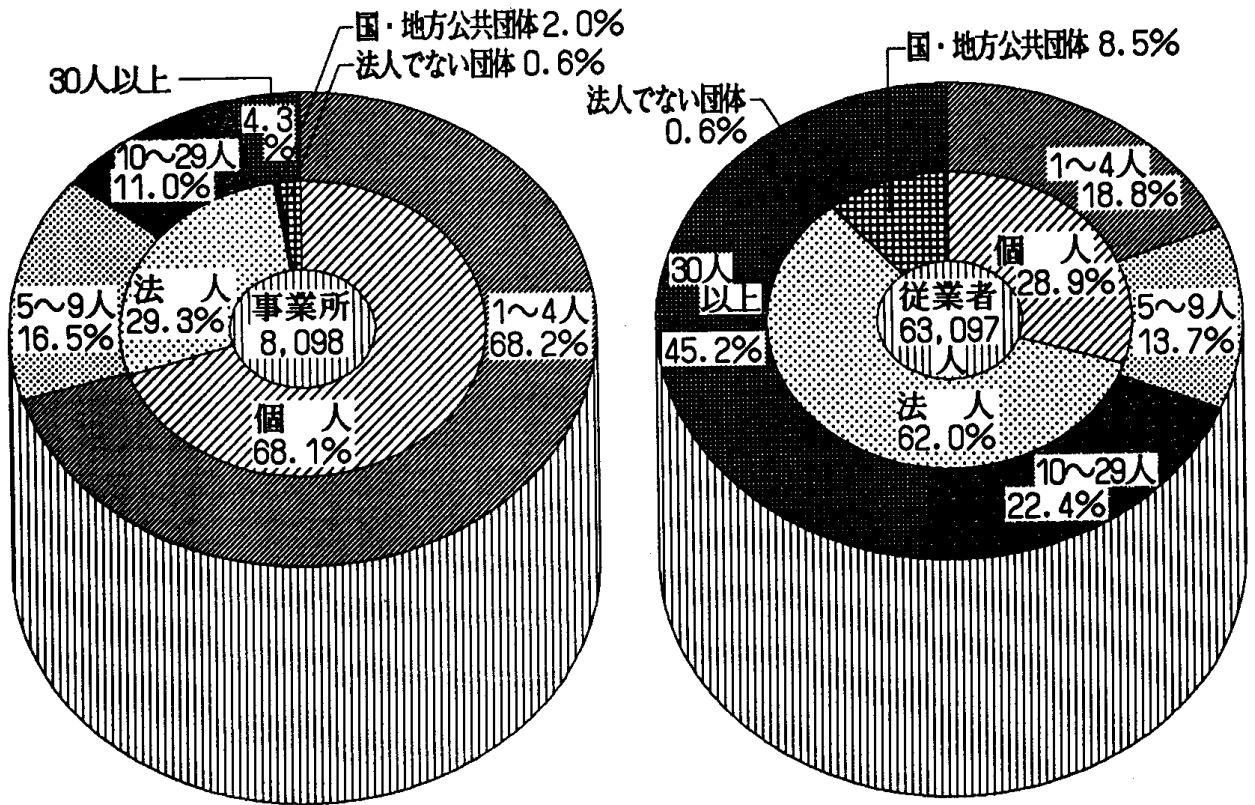

事業所・従業者の産業別割合 (平成3年事業所統計調査)

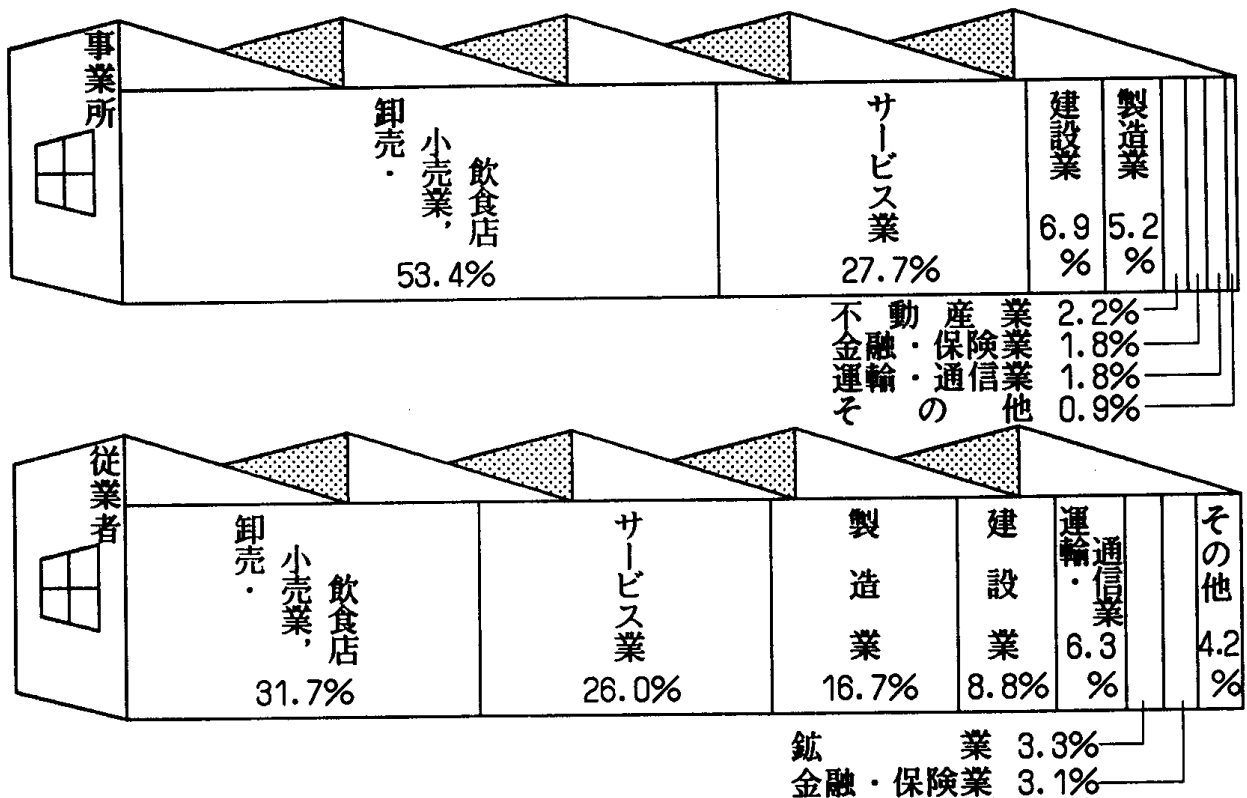

市内自動車登録台数

万台 (各年4月1日現在)

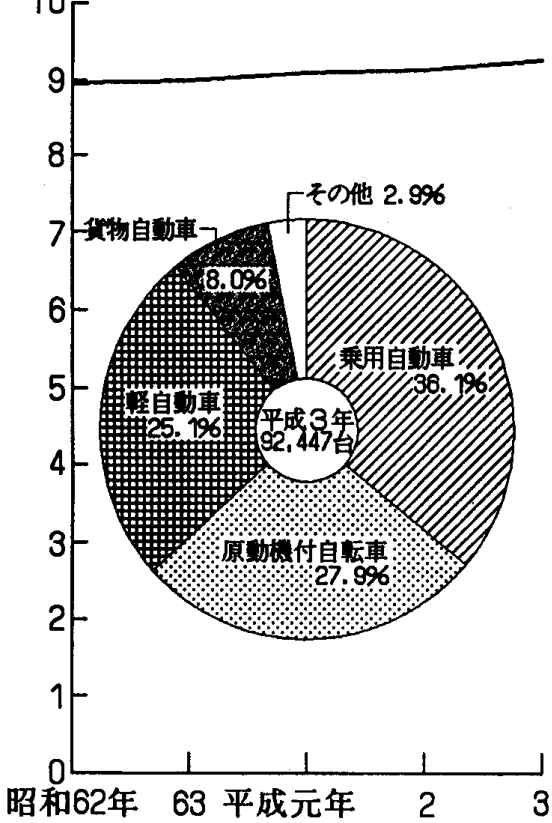

市民交通傷害保険の加入と給付件数

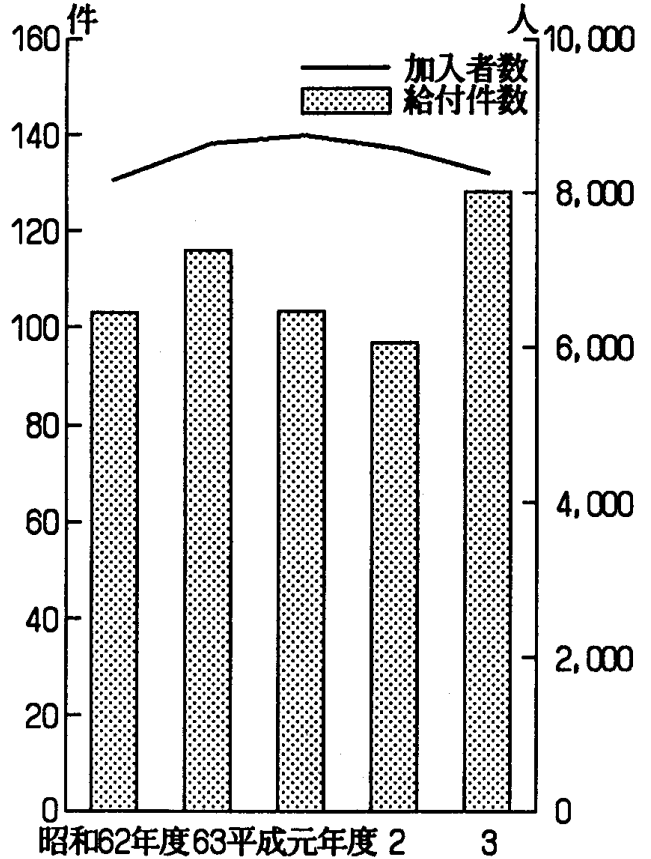

交通事故発生状況

(大牟田警察署管内)

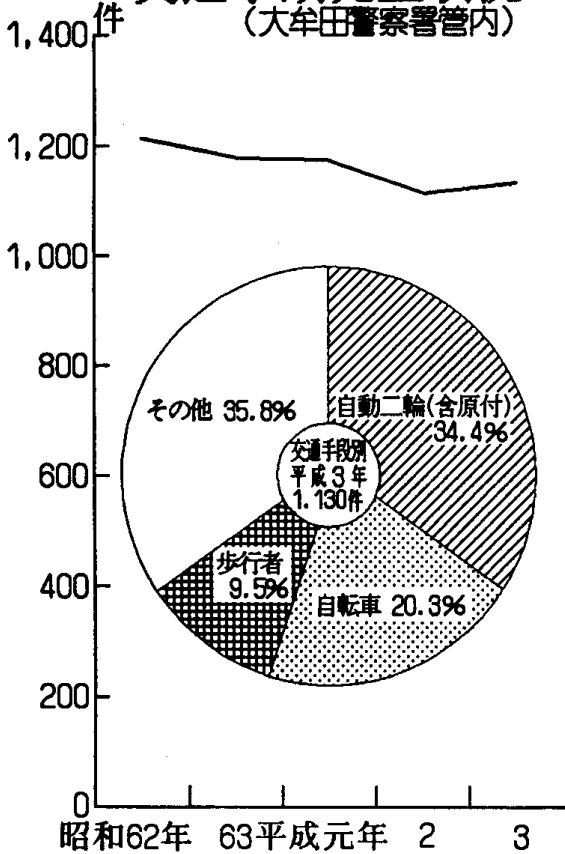

交通事故年代別死傷者数

(平成3年大牟田警察署管内)

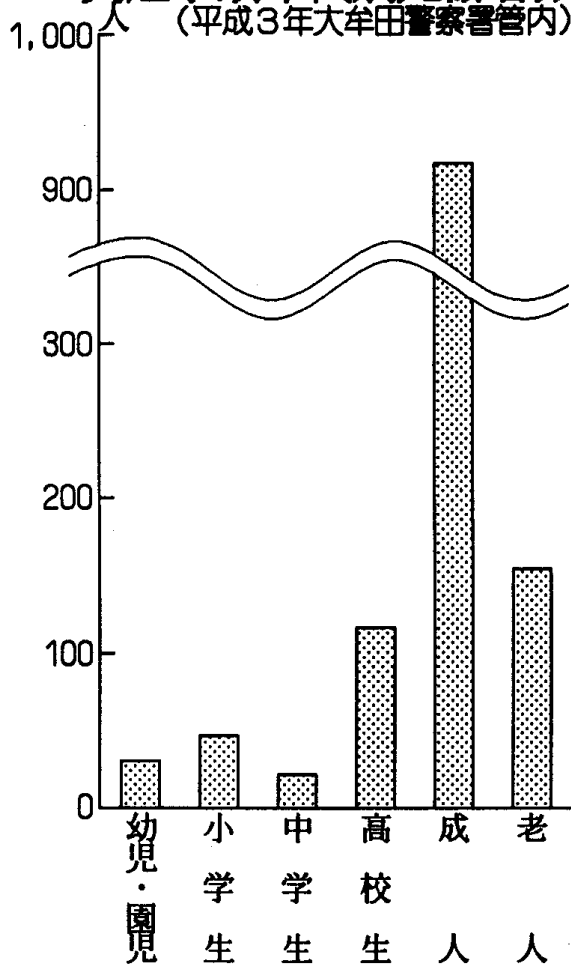

JR九州市内駅乗車人員 (平成3年度)

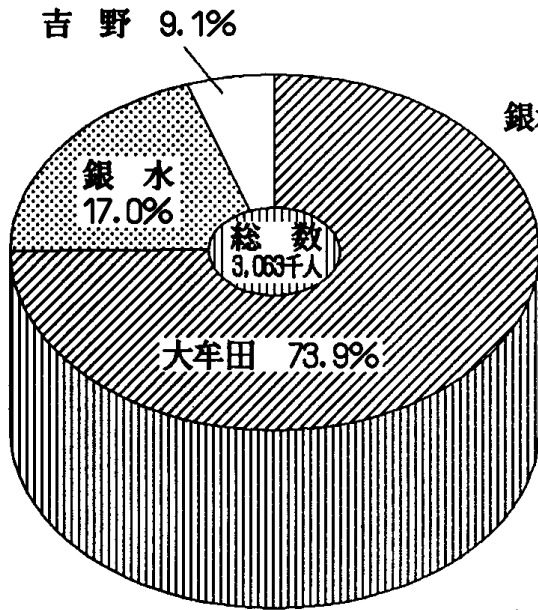

西日本鉄道市内乗降車人員 (平成3年)

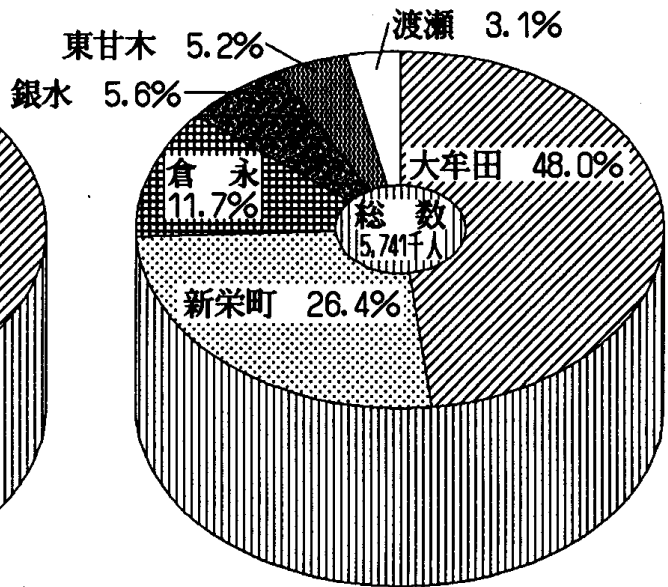

救急出動件数

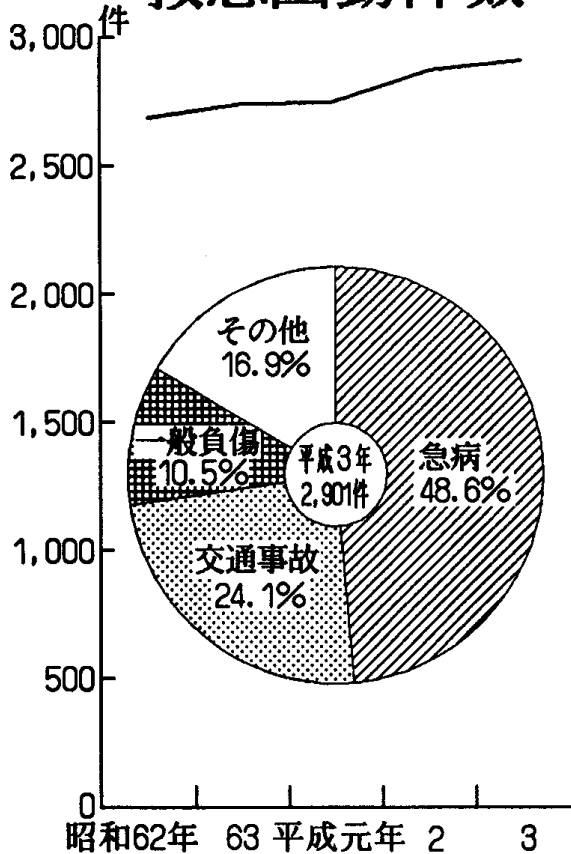

火災発生件数

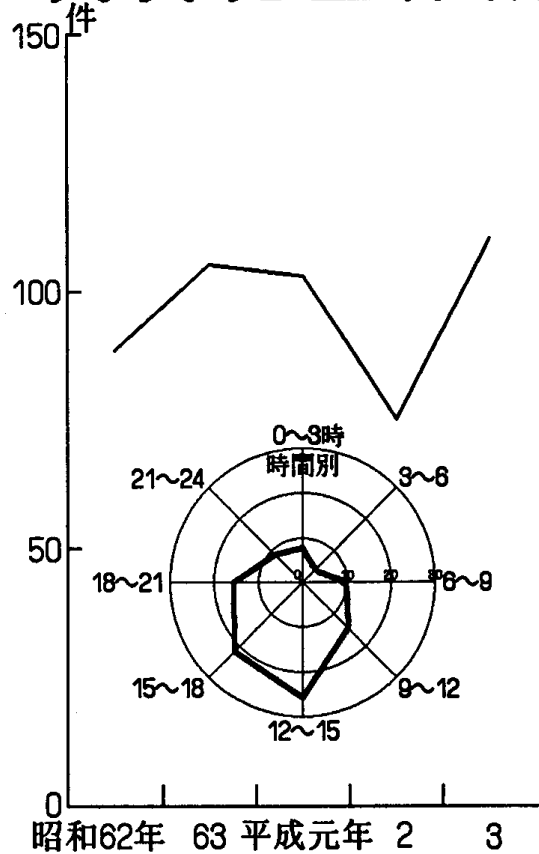

市立図書館蔵書・貸出状況

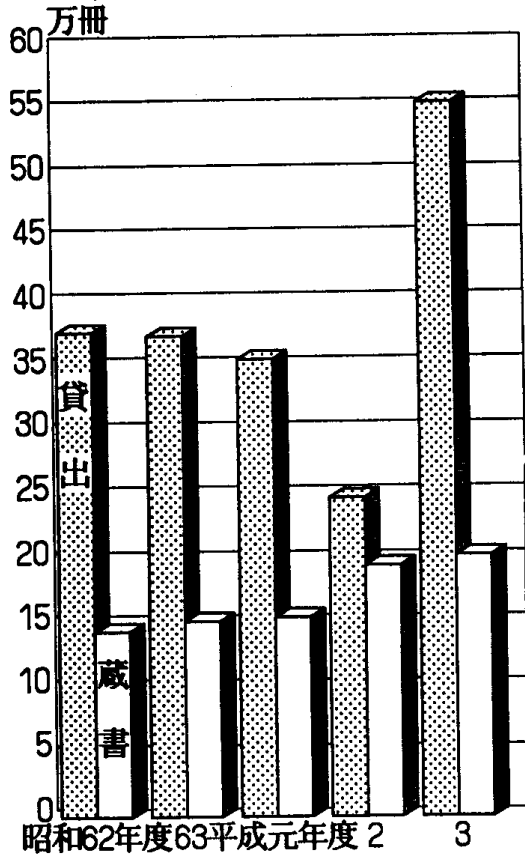

文化会館利用状況

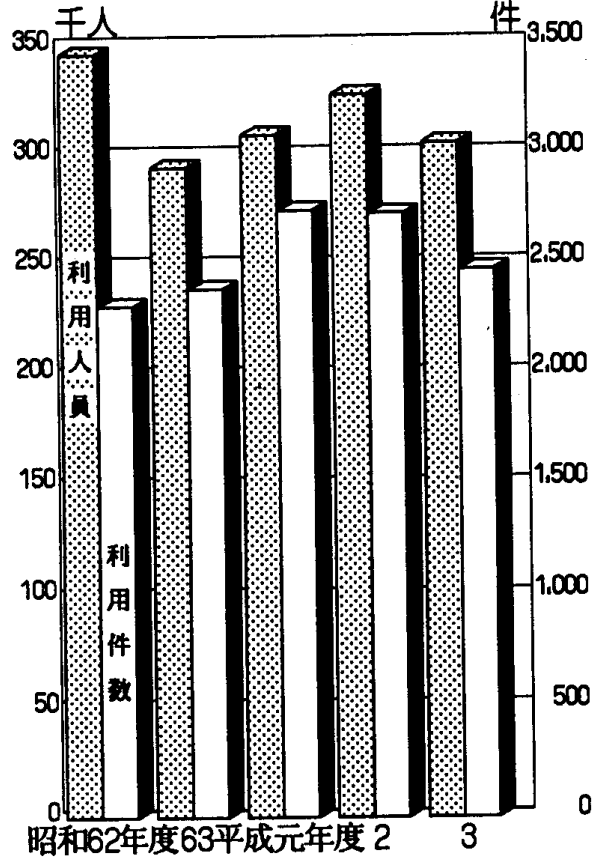

ごみ処理状況

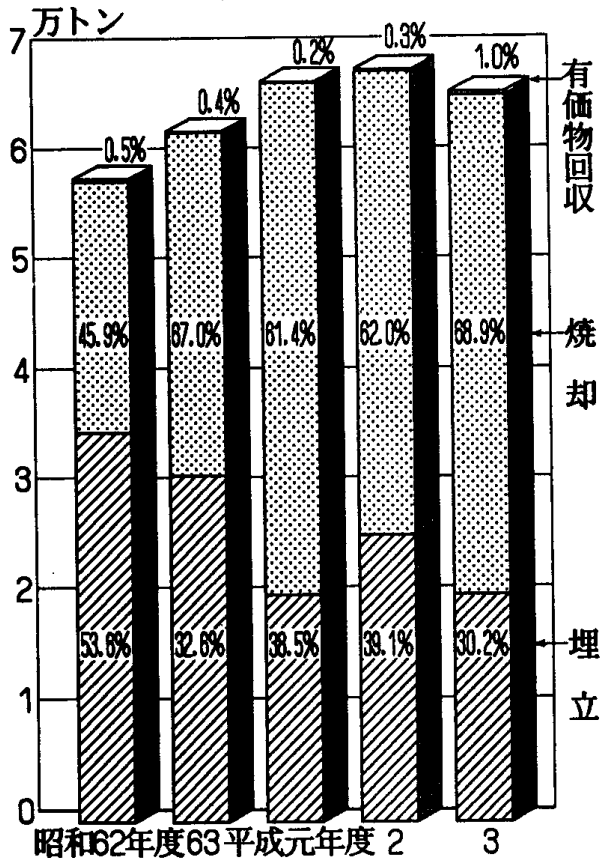

し尿処理状況

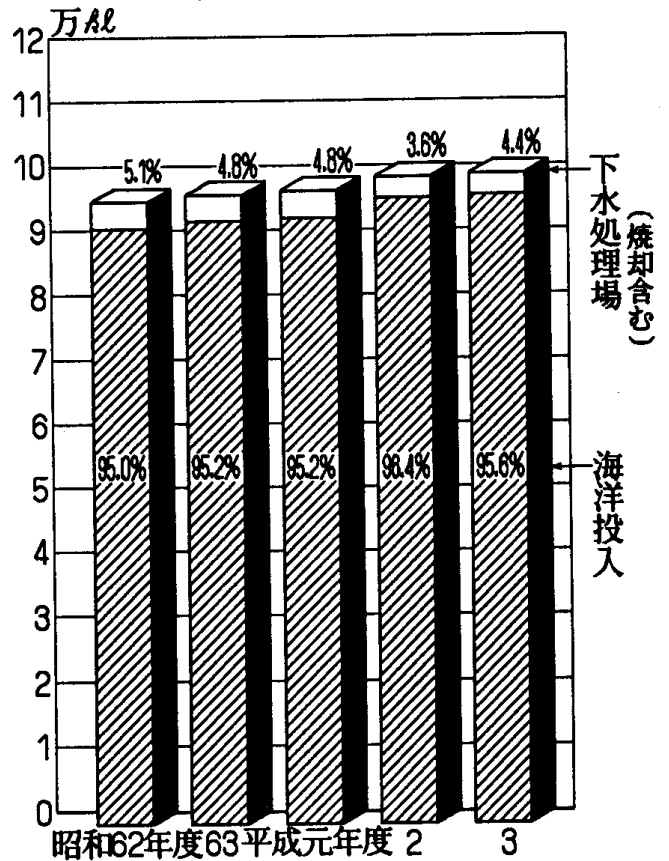

死因別死亡者数 (平成3年)

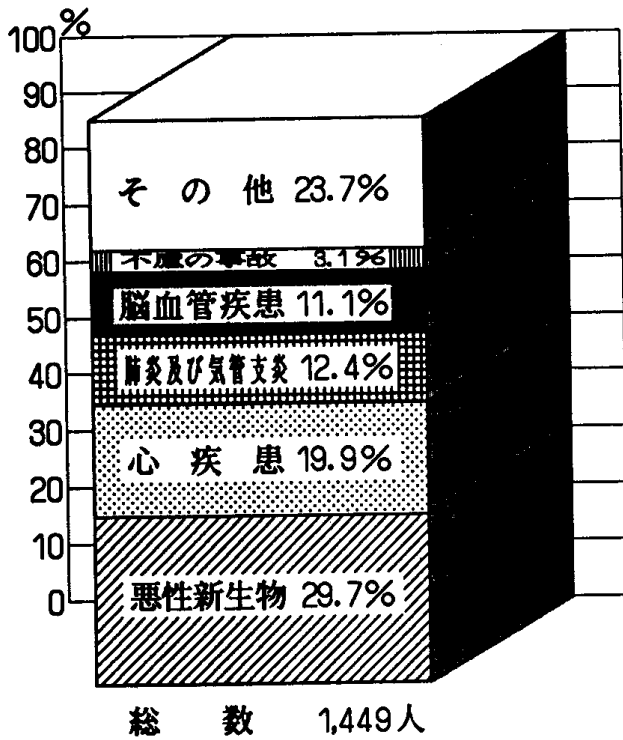

生徒数 (平成3年5月1日現在)

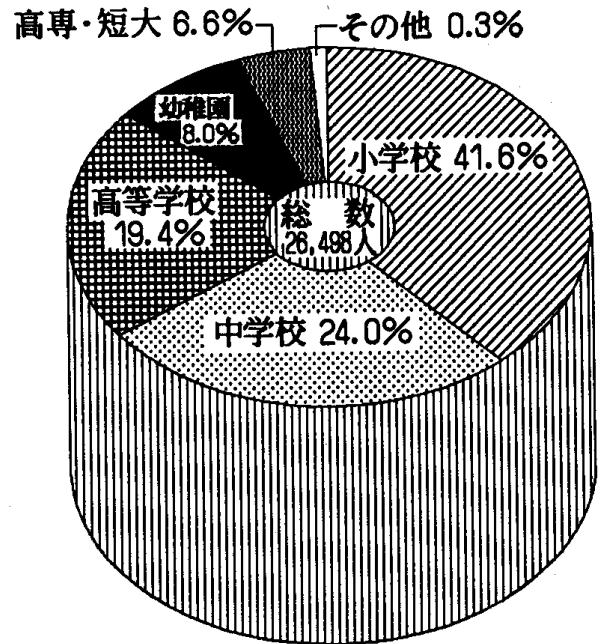

小学校児童数の推移

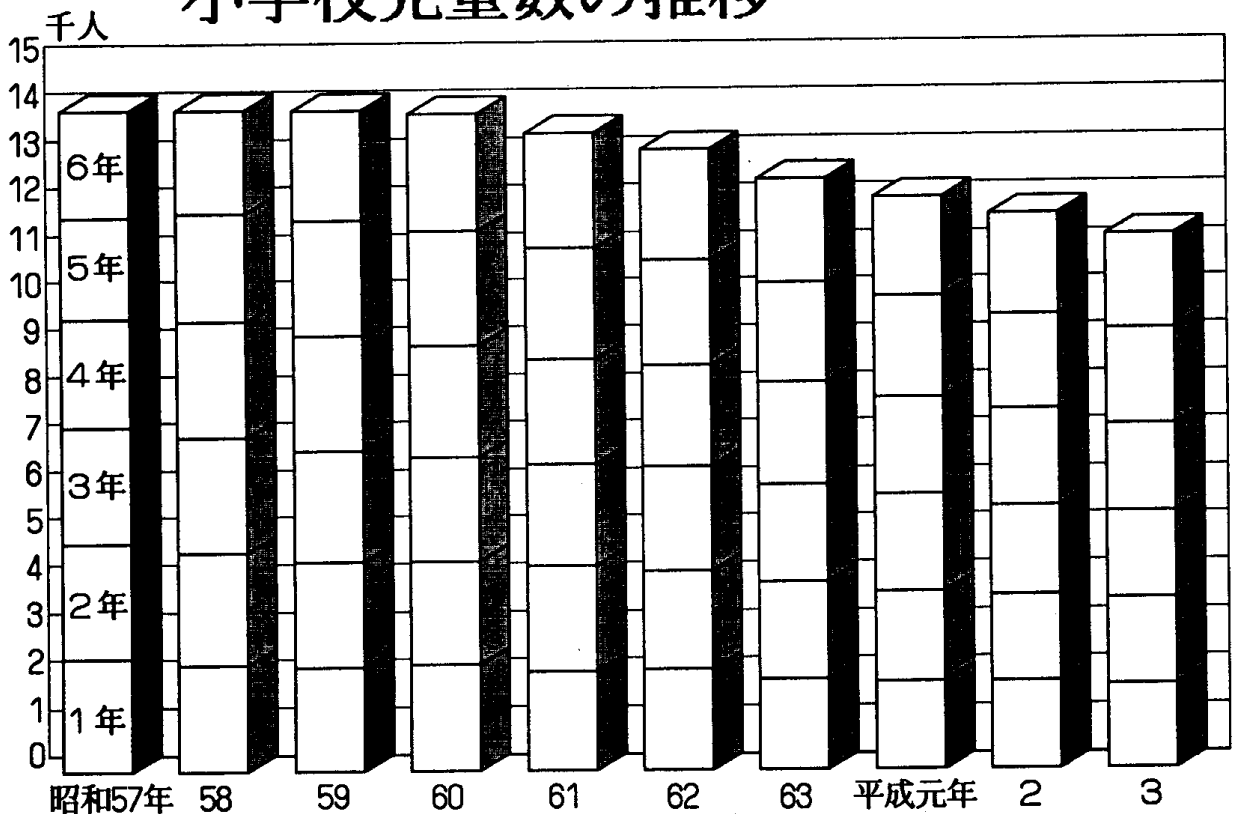

一般会計決算額の推移

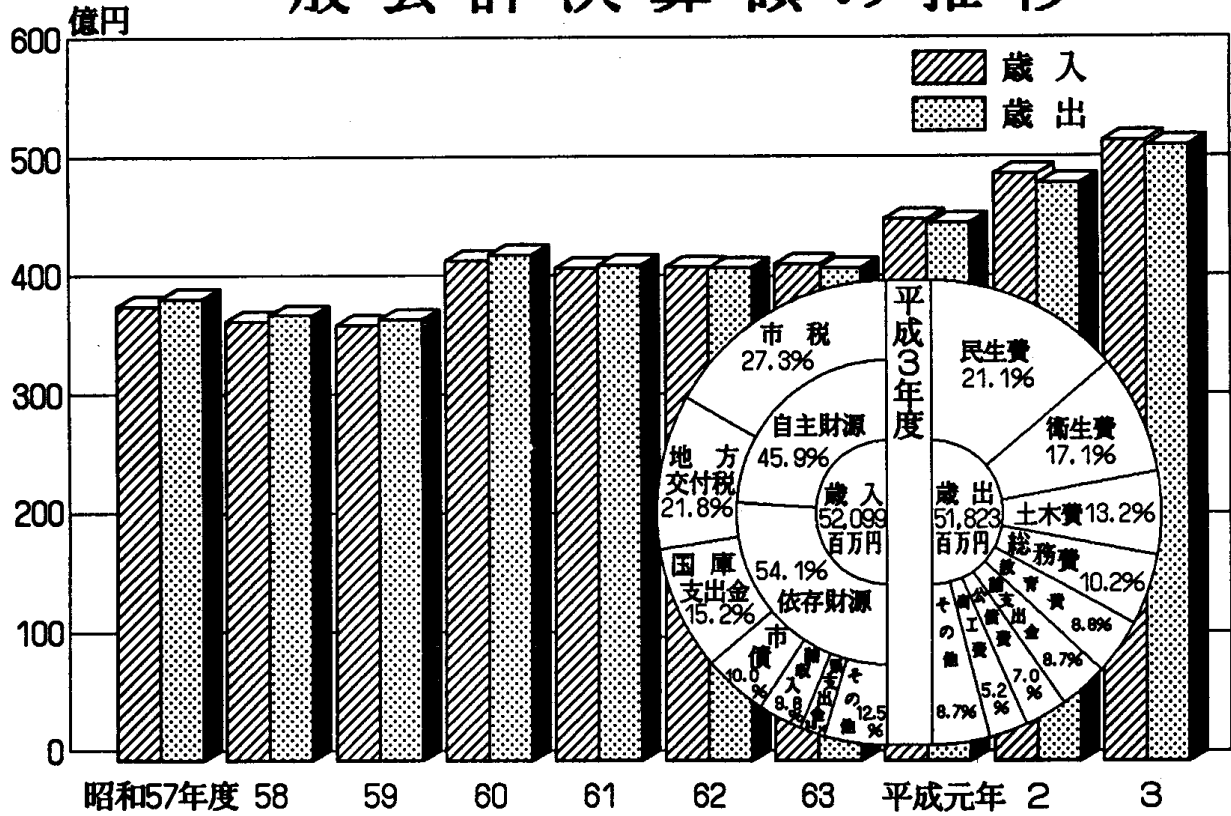

平成4年度一般会計当初予算

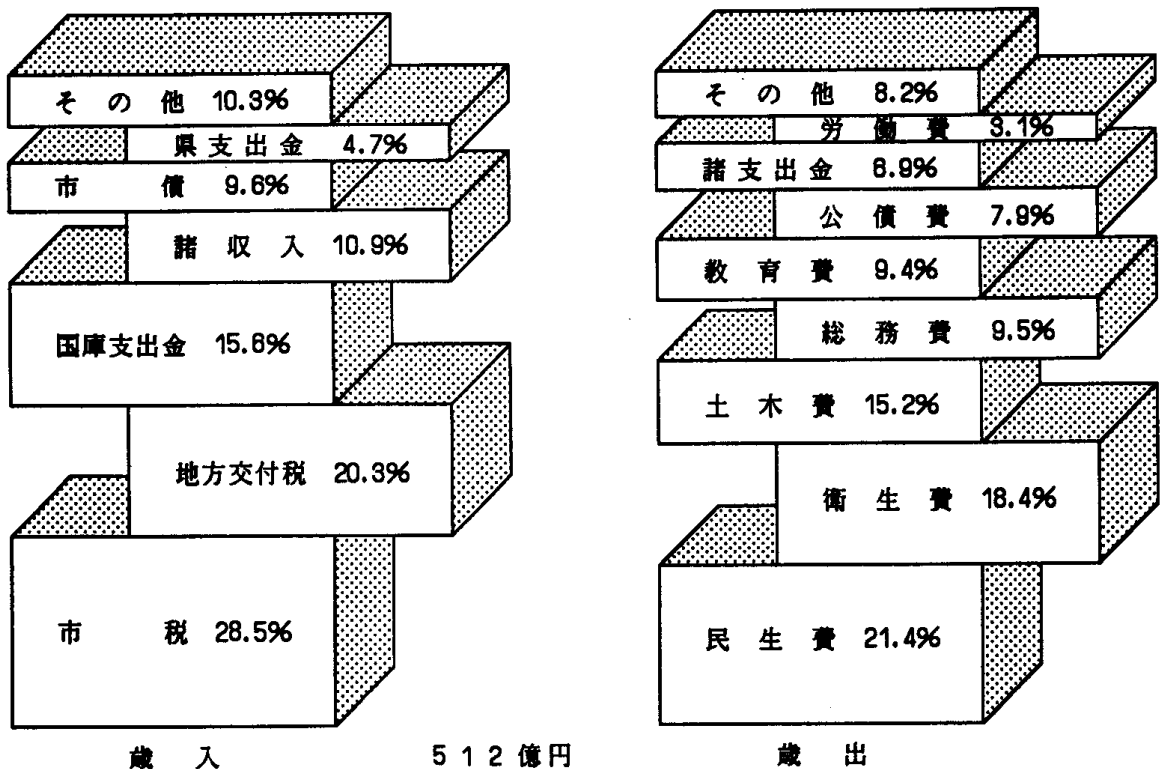

統計表

2 土地および気象

1 土地および気象

1 市域の変遷

(単位 km²)

年月日	編入地名	増加面積	総面積
大 6.3.1	市制施行
昭 4.4.1	三川町	...	18.31
16.4.1	銀水村	40.76	59.07
16.4.1	三池町	8.79	67.86
16.4.1	駛馬町	6.59	74.45
16.4.1	玉川村	8.44	82.89
25.10.1	国勢調査時、国土地理院の修正により減少	△ 5.61	77.28
28.4.1	人工島初島	0.014	77.29
30.4.1	健老町地先埋立地	0.445	77.74
30.10.1	国勢調査時、国土地理院の修正により減少	△ 2.21	75.53
35.4.1	本浜田町地先埋立地	0.129	75.66
37.8.1	新港町地先埋立地	0.117	75.78
40.10.1	国勢調査時、国土地理院の修正により増加	0.45	76.23
45.4.1	四山町地先埋立地	0.45	76.68
46.4.1	人工島三池島	0.0065	76.69
47.11.1	昭和開	2.717	79.41
53.3.16	健老町地先埋立地	0.697	80.11
56.12.1	西新町地先埋立地	0.103	80.21
59.8.16	四山町地先埋立地	0.337	80.55
63.3.19	四山町地先埋立地	0.088	80.64
平 1.10.1	国土地理院の修正により増加	0.88	81.52
4.3.25	四山町二頭山地先埋立地	0.1913	※ 81.52

資料 行政管理部総務課 (注) 総面積については、小数点第2位まで記載した。
※については、平成1.10.1国土地理院公表に既に含まれている。

2 位置

(平成4年4月1日現在)

方位	極地名	経緯度	距離
極東 極西	大字四ヶ湯谷 三池港灯台	東経 130度32分40秒 } 東経 130度23分40秒 }	14.0km
極南 極北	萩尾町 大字上内	北緯 32度59分53秒 } 北緯 33度05分42秒 }	10.8km

資料 都市整備部都市計画課

3 市役所の位置

(平成4年4月1日現在)

所在地	東経	北緯
有明町2丁目3番地	130度26分55秒	33度01分36秒

資料 都市整備部都市計画課

4 主 要 山 岳

(平成4年4月1日現在, 単位 m)

山 名	標 高	山 名	標 高
三池山	388.06	高取山	139
上徳山	258.10	高倉永山	122.96
大間山	225.17	甘木山	91.34
稻荷山	180.66	観音山	57.96
三塚山	149.40		

資料 行政管理部総務課

5 主 要 河 川

(平成4年4月1日現在, 単位 m)

河 川 名	延 長	河 川 名	延 長
隈川	8,080	白銀川	6,910
堂面川	8,050	長溝川	2,970
諏訪川	7,850	白銀川放水路	1,200
大牟田川	7,650		

資料 行政管理部総務課

6 民 有 地 面 積

この表は、固定資産概要調書による。国や地方公共団体の所有地、公用地墓地、道路、水路、ため池、社寺の境内地などの非課税は含まない。

(各年1月1日現在, 単位 k㎡)

地 目	昭 和 63 年	昭 和 64 年	平 成 2 年	平 成 3 年	平 成 4 年
總 数	49.69	50.08	50.21	50.15	50.07
宅 地	18.46	18.57	18.64	18.66	18.79
田	10.57	10.47	10.38	10.25	10.11
畑	6.58	6.57	6.48	6.40	6.37
山 林	6.97	7.23	7.36	7.36	7.36
原 野	0.63	0.65	0.70	0.70	0.70
池 沼	0.16	0.16	0.16	0.16	0.16
雑 種 地	6.32	6.43	6.49	6.62	6.58

資料 市民部資産税課

4 土地および気象

7 気 象 の 概 況

年 月 別	天 気 日 数					
	快 晴	晴	く も り	雨	雨が降った日	雪が降った日
昭 和 62 年	38	153	164	10	129	2
63	32	162	153	19	122	5
平 成 元 年	26	184	132	23	108	3
2	16	183	145	21	115	3
3	37	134	171	23	136	2
3 年 1 月	4	12	15	-	8	-
2	1	11	14	2	11	-
3	2	12	15	2	15	-
4	3	9	16	2	14	-
5	1	8	18	4	14	-
6	-	4	18	8	18	-
7	-	17	11	3	17	-
8	3	17	11	-	8	-
9	3	12	13	2	6	-
10	7	8	16	-	5	-
11	10	12	8	-	6	-
12	3	12	16	-	13	2

年 月 別	気 温			平均湿度 (%)	降 水 量 (mm)	風		
	平 均	最 高	最 低			最大風速 m/s	平均風速 m/s	最多風向
昭 和 62 年	16.1	35.5	- 4.0	81.9	2,343.5	16.5	2.7	北
63	14.6	33.6	- 5.0	77.1	1,848.0	14.7	2.8	北
平 成 元 年	16.9	36.6	- 4.4	77.9	1,904.0	16.2	4.5	北北東
2	16.6	36.0	- 5.0	70.1	1,829.0	17.6	3.6	北北西
3	15.2	35.9	-7.4	69.9	2,046.0	20.5	2.1	北
3 年 1 月	3.9	16.6	-5.2	65.3	32.0	5.5	2.0	西北西
2	4.0	14.8	-7.4	69.5	101.0	6.6	2.0	北
3	8.7	18.4	-3.6	69.6	207.5	5.8	2.2	北
4	14.2	26.3	-3.1	71.0	109.5	7.0	2.0	北
5	17.2	31.6	2.8	70.4	217.5	6.1	1.8	北
6	23.2	30.9	16.2	77.9	658.5	6.3	2.0	南
7	27.2	34.3	21.0	77.3	414.5	12.1	2.5	南
8	26.3	35.9	17.9	67.1	108.0	8.0	2.5	西北西
9	23.7	33.0	13.6	70.1	88.0	20.5	2.2	西南西
10	16.7	27.2	3.8	64.9	22.5	6.7	2.4	北東
11	10.2	21.8	-2.0	63.0	54.0	3.9	2.0	北北東
12	7.4	17.0	-4.0	72.6	33.0	7.7	1.8	北北西

資料 消防本部

(注) 最大風速は、10分間の平均風速の最大値である。

8 台 風

台風襲来 年月日	台風名	最低気圧		最大風速			瞬間 大間速 風速 (m/s)	総 降水量 (mm)	台風の経路 概 略	九州地方の主な被害
		気圧 (hPa)	起 時	速度 (m/s)	風向	起 時				
平成3年 7.29	第9号	989.5	7月29日 13:22	19.4	南	7月29日 14:30	34.7	104.0	東シナ海・九州西海上を北上し、対馬を通過して日本海へ抜けた。	死者・行方不明 1 負傷者 28 全壊・流失 2 半壊・破損 4 床上浸水 27 道路損壊 16 鉄軌道被害 2 山・がけ崩れ 12 堤防決壊 4
8.22 } 23	第12号	984.4	8月22日 18:56	10.5	東北東	8月22日 13:00	20.1	9.0	奄美大島近海から九州西海上を北上し、福江市附近を通過して、朝鮮半島南部に上陸した。	負傷者 3 半壊・破損 1 床上浸水 16 道路損壊 6 山・がけ崩れ 27 船舶被害 2
8.28 } 29	第13号	1002.6	8月29日 04:00	6.9	北東	8月28日 14:20	13.2	3.5	鹿児島市の南西海上・九州西海上を北上し、対島附近で弱い熱帯低気圧となった。	床上浸水 1 道路損壊 1 山・がけ崩れ 10
9.14	第17号	972.7	9月14日 06:25	25.6	南南東	9月14日 06:30	54.3	32.0	沖縄本島附近から東シナ海を北上し、長崎市附近に上陸した。その後、九州附近を経て山陰・北陸地方へ進んだ。	死者・行方不明 7 負傷者 67 全壊・流失 8 半壊・破損 22 床上浸水 503 道路損壊 29 橋の流失 9 鉄軌道被害 15 山・がけ崩れ 183 堤防決壊 9
9.27	第19号	942.8	9月27日 16:58	29.1	南東	9月27日 16:40	52.6	35.5	宮古島の東海上から東シナ海を北上し、長崎県佐世保市の南に上陸した。その後、北九州・山口県を経て日本海へ抜けた。	死者・行方不明 30 負傷者 636 全壊・流失 135 半壊・破損 794 床上浸水 601 道路損壊 83 山・がけ崩れ 73 堤防決壊 5 船舶被害 337

資料 福岡管区気象台 (注) 被害については、九州管区警察局的調べによる。

9 風 水 害 状 況

年 月 日	原 因	被 害 状 況
平成 3.6.9 ~ 6.10	大 雨	道路冠水・損壊 3か所 河川損壊 1か所
3.6.13	大 雨	道路冠水・損壊 3か所 河川損壊 3か所
3.6.30 ~ 7.1	大 雨	床上浸水 8世帯 床下浸水 247世帯 道路冠水・損壊 20か所
3.7.27	大 雨	田冠水 112.7ha 河川損壊 20か所 土砂崩れ 3か所
3.7.28 ~ 7.30	大 風	道路冠水 13か所 河川損壊 1か所
3.9.14	台 風	道路陥没 1か所 負傷者(軽傷) 4人 倒木 35か所 電柱倒壊 2か所
3.9.27	台 風	水道管破裂 20か所 負傷者(重傷) 2人 (軽傷) 5人 家屋半壊 11棟 倒木 116か所 通行止め 12か所 路肩崩れ 1か所 水道管破裂 30か所

資料 行政管理部総務課

2 人 口

10 人 口 の

- 1 この表は、明治22年以降の人口推移を年別にかかげたものである。なお、昭和22年以降は
 2 昭和51年から住民基本台帳人口を市の人口として公表しているが、この表については、暦年
 3 住民基本台帳人口は、住民基本台帳法にもとづく住民票による世帯数および人口である。
 4 推計人口は、国勢調査の世帯数、人口を基礎に住民基本台帳法および外国人登録の規定による

年 次	世 帯 数	人 口			純増加数	純増加率 (%)	備 考
		総 数	男	女			
明治22年	2,017	11,295	町制施行
23	2,289	12,864	1,569	13.9	
24	2,446	13,815	951	7.4	
25	2,472	13,905	90	0.7	
26	2,498	13,988	83	0.6	
27	2,756	15,626	1,638	11.7	
28	2,877	16,255	629	4.0	
29	2,981	16,872	617	3.8	
30	3,167	17,839	967	5.7	
31	3,291	18,381	542	3.0	
32	3,451	18,980	599	3.3	
33	3,632	20,521	1,541	8.1	
34	3,958	22,283	1,762	8.6	
35	4,292	24,371	2,088	9.4	
36	4,720	26,797	2,426	10.0	
37	4,894	27,662	865	3.2	
38	4,982	28,098	436	1.6	
39	5,493	30,811	2,713	9.7	
40	5,829	32,842	2,031	6.6	
41	6,225	35,414	2,572	7.8	
42	6,653	36,322	908	2.6	
43	6,972	39,206	2,884	7.9	
44	7,382	41,622	2,416	6.2	
大正元年	7,760	46,471	4,849	11.7	
2	8,017	46,909	438	0.9	
3	8,143	47,584	675	1.4	
4	8,753	58,050	10,466	22.0	
5	9,708	61,748	3,698	6.4	
6	10,394	67,810	35,594	32,216	6,062	9.8	市制施行
7	11,063	71,184	37,412	33,772	3,374	5.0	
8	11,657	74,760	39,159	35,601	3,576	5.0	
9	12,264	77,822	40,737	37,085	3,062	4.1	
10	12,662	69,009	35,439	33,570	△8,813	△11.3	
11	12,743	71,263	36,282	34,981	2,254	3.3	
12	13,171	74,800	37,860	36,940	3,537	5.0	
13	13,274	76,183	38,489	37,694	1,383	1.8	
14	13,864	72,705	36,735	35,970	△3,478	△4.6	
昭和元年	13,931	75,438	38,085	37,353	2,733	3.8	
2	14,013	75,990	38,261	37,729	552	0.7	
3	14,253	76,950	38,784	38,166	960	1.3	
4	19,421	102,530	51,136	51,394	25,580	33.2	三川町編入
5	19,421	95,355	47,620	47,735	△7,175	△7.0	
6	19,353	96,854	48,230	48,624	1,499	1.6	
7	19,459	97,510	48,230	49,280	656	0.7	
8	19,569	98,072	48,713	49,359	562	0.6	
9	19,955	102,163	50,777	51,386	4,091	4.2	
10	20,329	106,631	53,022	53,609	4,468	4.4	
11	21,105	111,309	55,413	55,896	4,678	4.4	
12	21,619	115,139	57,047	58,092	3,830	3.4	
13	22,038	119,348	59,078	60,270	4,209	3.7	
14	22,696	123,863	61,231	62,632	4,515	3.8	
15	23,338	125,841	62,451	63,390	1,978	1.6	

推 移

国勢調査の年は、国勢調査人口、その他の年は、国勢調査人口を基礎として推計した推計人口を記載した。の必要性を重んじて推計人口を記載した。

異動数を加減して推計したものである。

年 次	世 帯 数	人 口			純増加数	純増加率 (%)	備 考
		総 数	男	女			
昭和16年	34,308	179,338	89,961	89,377	53,497	42.5	銀水村, 三池町, 駛馬町, 玉川村編入
17	35,418	183,110	90,479	92,631	3,772	2.1	
18	35,881	180,904	88,612	92,292	△ 2,206	△ 1.2	4月1日 現在
19	36,293	179,574	87,587	91,987	△ 1,330	△ 0.7	
20	28,624	127,677	61,574	66,103	△ 51,897	△ 28.9	終戦の年
21	30,253	144,177	71,119	73,058	16,500	12.9	
22	35,500	166,438	82,575	83,863	22,261	15.4	10月1日 国勢調査
23	37,875	179,687	89,630	90,057	13,249	8.0	8月1日 常住人口調査
24	39,290	186,077	92,489	93,588	6,390	3.6	10月1日 推計人口
25	39,855	191,978	94,818	97,160	5,901	3.2	10月1日 国勢調査
26	41,233	193,531	95,597	97,934	1,553	0.8	10月1日 推計人口
27	41,606	195,759	96,228	99,531	2,228	1.2	〃 〃
28	42,052	197,630	96,700	100,930	1,871	1.0	〃 〃
29	42,460	199,417	97,398	102,019	1,787	0.9	〃 〃
30	41,228	201,737	98,140	103,597	2,320	1.2	10月1日 国勢調査
31	43,984	204,320	99,673	104,647	2,583	1.3	10月1日 推計人口
32	44,583	204,999	99,893	105,106	679	0.3	〃 〃
33	45,484	207,375	100,893	106,482	2,376	1.2	〃 〃
34	46,404	208,887	101,369	107,518	1,512	0.7	〃 〃
35	44,829	205,766	98,301	107,465	△ 3,121	△ 1.5	10月1日 国勢調査
36	45,354	204,420	97,372	107,048	△ 1,346	△ 0.7	10月1日 推計人口
37	46,156	203,662	96,698	106,964	△ 758	△ 0.4	〃 〃
38	46,925	202,473	95,910	106,563	△ 1,189	△ 0.6	〃 〃
39	47,742	199,481	94,101	105,380	△ 2,992	△ 1.5	〃 〃
40	47,024	193,875	91,569	102,306	△ 5,606	△ 2.8	10月1日 国勢調査
41	47,786	192,687	90,897	101,790	△ 1,188	△ 0.6	10月1日 推計人口
42	48,452	190,180	89,455	100,725	△ 2,507	△ 1.3	〃 〃
43	48,632	186,257	87,145	99,112	△ 3,923	△ 2.1	〃 〃
44	48,639	181,449	84,583	96,866	△ 4,808	△ 2.6	〃 〃
45	47,464	175,143	81,512	93,631	△ 6,306	△ 3.5	10月1日 国勢調査
46	47,470	172,670	79,628	93,042	△ 2,473	△ 1.4	10月1日 推計人口
47	47,367	170,095	78,340	91,755	△ 2,575	△ 1.5	〃 〃
48	47,480	168,140	77,513	90,627	△ 1,955	△ 1.1	〃 〃
49	47,707	166,615	76,897	89,718	△ 1,525	△ 0.9	〃 〃
50	48,296	165,969	77,119	88,850	△ 646	△ 0.4	10月1日 国勢調査
51	48,763	165,435	76,967	88,468	△ 534	△ 0.3	10月1日 推計人口
52	49,050	165,104	76,959	88,145	△ 331	△ 0.2	〃 〃
53	49,294	164,170	76,523	87,647	△ 934	△ 0.6	〃 〃
54	49,520	163,436	76,161	87,275	△ 734	△ 0.4	〃 〃
55	49,769	163,000	75,997	87,003	△ 436	△ 0.3	10月1日 国勢調査
56	50,039	162,130	75,566	86,564	△ 870	△ 0.5	10月1日 推計人口
57	50,262	161,113	75,030	86,083	△ 1,017	△ 0.6	〃 〃
58	50,594	160,233	74,549	85,684	△ 880	△ 0.5	〃 〃
59	51,049	159,752	74,197	85,555	△ 481	△ 0.3	〃 〃
60	50,669	159,424	73,895	85,529	△ 328	△ 0.2	10月1日 国勢調査
61	50,718	158,171	73,189	84,982	△ 1,253	△ 0.8	10月1日 推計人口
62	50,668	156,079	72,031	84,048	△ 2,092	△ 1.3	〃 〃
63	50,670	154,314	71,039	83,275	△ 1,765	△ 1.1	〃 〃
平成元年	50,690	152,423	69,909	82,514	△ 1,891	△ 1.2	〃 〃
2	50,333	150,453	68,837	81,616	△ 1,970	△ 1.3	10月1日 国勢調査
3	50,491	149,214	68,175	81,039	△ 1,239	△ 0.8	10月1日 推計人口

11 町 名 別

この表は、平成3年10月1日現在の住民基本台帳人口を町別に分類したものである。

町 名	世帯数	人 口			町 名	世帯数	人 口				
		総 数	男	女			総 数	男	女		
三里町	1丁目	148	377	179	198	一部町	103	294	126	168	
	2丁目	151	409	187	222	一宮原町	1丁目	301	809	370	439
	3丁目	171	391	181	210		2丁目	385	1,038	468	570
四山町		3	6	4	2	末廣町	1丁目	186	512	225	287
浪花町	1丁目	256	663	284	379	広馬場町	1丁目	219	531	237	294
早米町	2丁目	103	273	115	158	黄金町	1丁目	130	341	153	188
		139	371	177	194		2丁目	368	793	366	427
新樋町		17	37	18	19	青合米生町	1丁目	323	815	420	395
姫島町		156	420	206	214		2丁目	191	617	292	325
加納町	1丁目	91	215	86	129	笹原町	1丁目	4	11	6	5
	2丁目	112	302	132	170		2丁目	181	529	251	278
西港町	1丁目	109	261	113	148		3丁目	131	402	189	213
	2丁目	1	2	1	1		4丁目	160	491	236	255
高砂町	1丁目	12	26	9	17		5丁目	115	347	156	191
	2丁目	130	349	160	189		6丁目	145	423	196	227
三川町	1丁目	47	136	63	73	下萩尾町	1丁目	208	450	206	244
	2丁目	89	247	110	137		2丁目	378	879	425	454
	3丁目	134	310	125	185	東萩尾町	1丁目	206	630	295	335
	4丁目	161	411	183	228		2丁目	183	538	270	268
	5丁目	126	316	149	167	東大新勝立町	1丁目	684	1,944	912	1,032
南船津町	1丁目	218	618	295	323		2丁目	15	47	25	22
	2丁目	196	559	266	293		3丁目	22	50	25	25
	3丁目	183	468	211	257		4丁目	2	6	4	2
	4丁目	267	644	288	356		5丁目	183	534	248	286
船津町	1丁目	169	456	231	225		6丁目	147	451	222	229
	2丁目	131	406	195	211	早天馬大西東上		49	155	76	79
上屋敷町	1丁目	76	224	117	107			2	3	1	2
	2丁目	267	750	352	398	鐘道渡教		204	619	278	341
		92	219	106	113	字宮宮		132	418	197	221
汐入白長若八右田山延片	1丁目	132	401	179	222	大西東上		139	441	198	243
	2丁目	131	337	159	178			649	1,835	893	942
屋船金田宮江京端下	1丁目	251	693	307	386			85	224	101	123
	2丁目	22	59	30	29			-	-	-	-
命寺		93	194	84	110			54	157	70	87
命寺		32	95	49	46			212	575	262	313
命寺		141	353	151	202			189	501	232	269
命寺		52	150	72	78			119	354	159	195
命寺		149	390	192	198			45	118	55	63
命寺		131	359	170	189			319	737	323	414
命寺		153	433	206	227			-	-	-	-
命寺		158	371	160	211			194	498	217	281
命寺		199	545	232	313			106	268	121	147
命寺		141	362	178	184			137	372	173	199
命寺		389	1,116	518	598			44	117	55	62
命寺		198	602	282	320			225	635	284	351
命寺		113	307	144	163			80	229	105	124
命寺		156	386	173	213			179	509	246	263
命寺		1,331	3,656	1,720	1,936			39	104	41	63
命寺		373	1,271	627	644			62	196	94	102
命寺		1	3	2	1			379	971	429	542
命寺		127	318	146	172			220	630	298	332
命寺		141	382	177	205			78	230	111	119
命寺		274	872	406	466			268	698	300	398
命寺		274	770	359	411			47	134	65	69
命寺		287	794	370	424			79	232	116	116
命寺		435	1,216	561	655			51	149	66	83
命寺		146	419	191	228			47	124	54	70
命寺		73	234	113	121			21	63	27	36
命寺		151	499	255	244			32	76	31	45
命寺		45	155	79	76			145	349	159	190
命寺		94	286	137	149			28	70	35	35

人 口

町 名	世帯数	人 口		
		総 数	男	女
笹林町	99	250	110	140
左山町	42	100	40	60
上本町	56	145	66	79
泉町	48	135	65	70
雲町	138	340	150	190
出谷町	75	183	80	103
泉町	28	66	25	41
旭町	57	161	75	86
栄町	29	77	35	42
栄町	32	76	35	41
栄町	45	110	54	56
栄町	26	63	28	35
栄町	57	133	49	84
小浜町	197	454	194	260
小浜町	81	239	117	122
小浜町	64	187	90	97
久保町	87	222	97	125
久保町	35	77	34	43
本町	135	316	141	175
本町	77	213	95	118
本町	101	242	101	141
本町	334	838	386	452
本町	270	642	297	345
本町	116	325	155	170
本町	98	224	98	126
松原町	-	-	-	-
松原町	336	836	392	444
松原町	388	958	428	530
中住町	149	280	118	162
中住町	106	240	101	139
中住町	102	219	96	123
中住町	35	79	35	44
中住町	39	102	43	59
中住町	36	84	33	51
中住町	79	198	98	100
西大町	128	288	120	168
西大町	99	232	96	136
西大町	74	154	58	96
西大町	113	264	116	148
西大町	41	121	59	62
西大町	76	190	91	99
新明町	679	1,455	643	812
新明町	103	248	108	140
新明町	130	295	127	168
新明町	317	810	349	461
新明町	370	968	434	534
北中町	144	341	162	179
北中町	67	139	57	82
北中町	172	435	196	239
健天町	255	706	339	367
健天町	65	165	82	83
健天町	110	232	105	127
新恵城	-	-	-	-
新恵城	92	243	107	136
新恵城	94	247	112	135
新恵城	144	411	184	227
大黒町	185	483	219	264
大黒町	100	260	118	142
大黒町	140	404	181	223
大黒町	42	107	48	59

町 名	世帯数	人 口		
		総 数	男	女
椿黒町	115	353	168	185
黒町	16	32	17	15
黒町	133	377	176	201
黒町	31	97	39	58
東新町	74	222	97	125
東新町	93	249	99	150
長溝町	190	526	237	289
八尻町	-	-	-	-
八尻町	32	70	30	40
八尻町	189	501	230	271
日出町	31	76	32	44
日出町	51	127	57	70
日出町	93	255	113	142
浅牟田町	-	-	-	-
浅牟田町	481	1,209	509	700
上白川町	184	500	232	268
上白川町	303	890	435	455
中白川町	187	452	202	250
中白川町	216	552	251	301
中白川町	288	738	349	389
下白川町	168	480	226	254
下白川町	391	1,015	461	554
通町	111	320	147	173
通町	334	861	383	478
通町	179	493	219	274
龜甲町	343	894	406	488
龜甲町	6	21	11	10
龜甲町	-	-	-	-
龜甲町	155	457	205	252
湖瀬町	607	1,731	776	955
湖瀬町	96	237	110	127
湖瀬町	-	-	-	-
湖瀬町	705	1,926	877	1,049
字新原	4,367	12,399	5,794	6,605
字新原	1,122	3,324	1,564	1,760
字新原	1,779	5,074	2,331	2,743
字新原	439	1,272	582	690
字新原	125	333	150	183
字新原	1,520	4,356	2,025	2,331
字新原	900	2,890	1,345	1,545
字新原	367	1,138	523	615
字新原	1,253	3,613	1,661	1,952
字新原	1,445	3,957	1,873	2,084
字新原	410	1,446	688	758
字新原	145	571	270	301
字新原	328	1,130	520	610
字新原	895	2,568	1,184	1,384
字新原	758	2,173	973	1,200
字新原	1,394	3,913	1,829	2,084
字新原	995	3,069	1,385	1,684
字新原	391	1,028	490	538
字新原	1,358	3,971	1,893	2,078
字新原	1,073	3,520	1,659	1,861
字新原	579	1,843	863	980
字新原	31	102	49	53
和池	-	-	-	-
和池	-	-	-	-
和池	-	-	-	-
計	54,590	151,530	69,984	81,546

船津町2丁目が新設(平成3年3月1日)された。

12 小 学 校 区 別 人 口

この表は、平成3年10月1日現在の住民基本台帳人口を小学校区別に分類したものである。

校 区	世 帯 数	人 口			1世帯当たり 平均人員
		計	男	女	
総 数	54,590	151,530	69,984	81,546	2.78
三 里	1,106	2,825	1,285	1,540	2.55
三 川	2,968	7,929	3,667	4,262	2.67
川 尻	1,964	5,407	2,496	2,911	2.75
諏 訪	880	2,545	1,215	1,330	2.89
馬 南	1,898	5,549	2,608	2,941	2.92
馬 北	2,515	6,601	3,056	3,545	2.62
駛 原	1,780	4,910	2,336	2,574	2.76
駛 道	512	1,577	738	839	3.08
笹 川	1,487	4,261	2,022	2,239	2.87
天 官	1,443	3,761	1,691	2,070	2.61
玉 田	2,773	7,398	3,350	4,048	2.67
上 大	2,655	6,892	3,179	3,713	2.60
大 中	2,603	6,030	2,668	3,362	2.32
明 友	2,638	6,824	3,087	3,737	2.59
白 治	3,177	8,447	3,827	4,620	2.66
平 川	2,802	7,728	3,534	4,194	2.76
高 原	2,662	7,611	3,525	4,086	2.86
三 羽	3,881	10,890	5,033	5,857	2.81
羽 池	2,120	6,248	2,919	3,329	2.95
銀 台	3,750	11,230	5,253	5,977	2.99
上 水	625	2,279	1,066	1,213	3.65
吉 野	2,841	8,040	3,758	4,282	2.83
倉 永	2,109	6,168	2,753	3,415	2.92
手 鎌	3,401	10,380	4,918	5,462	3.05

資料 行政管理部総務課

13 住 民 基 本 台 帳 お よ び 本 籍 人 口

この表は、各年10月1日現在の住民基本台帳ならびに本籍人口である。

年 次	住 民 基 本 台 帳 人 口				戸 籍	
	世 帯 数	人 口			本 籍 数	本 籍 人 口
		総 数	男	女		
昭和56年	52,883	164,570	77,267	87,303	77,100	214,889
57	53,106	163,543	76,726	86,817	77,543	214,010
58	53,438	162,677	76,252	86,425	78,117	214,011
59	53,893	162,178	75,895	86,283	78,654	213,843
60	54,281	161,415	75,449	85,966	78,844	213,318
61	54,347	160,132	74,736	85,396	79,168	212,853
62	54,297	158,068	73,597	84,471	79,289	212,027
63	54,299	156,312	72,613	83,699	79,332	210,867
平成元年	54,319	154,401	71,480	82,921	79,121	209,259
2	54,432	152,787	70,636	82,151	79,030	207,936
3	54,590	151,530	69,984	81,546	78,998	206,622

資料 市民部市民課

14 年齢(5歳階級・各歳)・男女別人口 (住民基本台帳)

(平成3年10月1日現在)

年 齢	総 数	男	女	年 齢	総 数	男	女
総 数	151,530	69,984	81,546				
0～4歳	8,860	3,585	3,275	50～54	10,036	4,645	5,391
0	1,251	675	576	50	2,194	1,047	1,147
1	1,304	687	617	51	2,013	953	1,060
2	1,339	657	682	52	1,830	845	985
3	1,432	747	685	53	1,874	837	1,037
4	1,534	819	715	54	2,125	963	1,162
5～9	8,666	4,498	4,168	55～59	10,624	4,663	5,961
5	1,613	817	796	55	2,023	896	1,127
6	1,665	842	823	56	2,014	921	1,093
7	1,814	993	821	57	2,127	916	1,211
8	1,768	935	833	58	2,247	981	1,266
9	1,806	911	895	59	2,213	949	1,264
10～14	9,984	5,109	4,875	60～64	10,851	4,677	6,174
10	1,867	1,006	861	60	2,201	914	1,287
11	1,962	986	976	61	2,108	910	1,198
12	2,004	992	1,012	62	2,202	943	1,259
13	2,018	1,001	1,017	63	2,133	917	1,216
14	2,133	1,124	1,009	64	2,207	993	1,214
15～19	10,734	5,298	5,436	65～69	9,703	4,013	5,690
15	2,096	1,027	1,069	65	2,252	970	1,282
16	2,244	1,155	1,089	66	1,964	832	1,132
17	2,298	1,152	1,146	67	1,903	794	1,109
18	2,168	1,070	1,098	68	1,828	736	1,092
19	1,928	894	1,034	69	1,756	681	1,075
20～24	7,791	3,526	4,265	70～74	7,251	2,834	4,417
20	1,687	799	888	70	1,623	615	1,008
21	1,477	698	779	71	1,640	639	1,001
22	1,551	669	882	72	1,309	531	778
23	1,538	694	844	73	1,376	562	814
24	1,538	666	872	74	1,303	487	816
25～29	7,176	3,230	3,946	75～79	5,548	2,317	3,231
25	1,306	574	732	75	1,257	557	700
26	1,478	642	836	76	1,226	522	704
27	1,470	663	807	77	1,124	458	666
28	1,454	673	781	78	992	400	592
29	1,468	678	790	79	949	380	569
30～34	7,953	3,814	4,139	80～84	3,618	1,339	2,279
30	1,516	688	828	80	914	323	591
31	1,538	709	829	81	802	327	475
32	1,632	821	811	82	708	262	446
33	1,573	763	810	83	625	214	411
34	1,694	833	861	84	569	213	356
35～39	9,783	4,735	5,048	85～89	1,640	538	1,102
35	1,769	851	918	85	412	137	275
36	1,791	877	914	86	384	134	250
37	1,984	967	1,017	87	342	107	235
38	2,055	1,019	1,036	88	270	94	176
39	2,184	1,021	1,163	89	232	66	166
40～44	13,480	6,632	6,848	90～94	587	156	431
40	2,483	1,234	1,249	90	185	54	131
41	2,605	1,302	1,303	91	134	37	97
42	2,905	1,445	1,460	92	111	28	83
43	2,942	1,441	1,501	93	93	23	70
44	2,545	1,210	1,335	94	64	14	50
45～49	9,120	4,346	4,774	95～99	107	23	84
45	1,561	755	806	95	36	7	29
46	1,661	798	863	96	23	7	16
47	2,070	967	1,103	97	24	6	18
48	1,791	841	950	98	14	2	12
49	2,037	985	1,052	99	10	1	9
				100歳以上	18	6	12

15 人口動態（その1）

この表は、住民基本台帳の異動状況である。

年 月	自然動態			社会動態			そ の 他			人 口 増減数
	出 生	死 亡	増減数	転 入	転 出	増減数	職権記載	職権削除	増 減 数	
昭和57年	1,861	1,339	522	5,991	7,270	△1,279	34	298	△ 262	△1,019
58	1,872	1,350	522	5,552	6,502	△ 950	19	409	△ 390	△ 818
59	1,897	1,374	523	5,708	6,352	△ 644	19	470	△ 451	△ 572
60	1,725	1,332	393	5,564	6,290	△ 726	20	455	△ 435	△ 768
61	1,718	1,362	356	5,140	6,508	△1,368	20	467	△ 447	△1,459
62	1,574	1,328	246	4,721	6,381	△1,660	48	593	△ 545	△1,959
63	1,455	1,449	6	4,677	6,087	△1,410	59	548	△ 489	△1,893
平成元年	1,373	1,431	△ 58	4,822	6,516	△1,694	55	75	△ 20	△1,772
2	1,288	1,461	△173	4,492	5,858	△1,366	48	51	△ 3	△1,542
3	1,297	1,476	△179	4,547	5,745	△1,198	46	77	△ 31	△1,408
3年 1月	103	168	△ 65	268	353	△ 85	7	11	△ 4	△ 154
2	90	126	△ 36	284	308	△ 24	3	17	△ 14	△ 74
3	108	132	△ 24	707	1,255	△ 548	2	3	△ 1	△ 573
4	104	129	△ 25	740	792	△ 52	5	6	△ 1	△ 78
5	117	133	△ 16	350	508	△ 158	7	5	2	△ 172
6	129	105	24	272	338	△ 66	5	3	2	△ 40
7	109	106	3	351	368	△ 17	4	11	△ 7	△ 21
8	118	111	7	408	403	5	2	2	-	12
9	105	102	3	303	364	△ 61	3	11	△ 8	△ 66
10	119	112	7	311	406	△ 95	4	6	△ 2	△ 90
11	99	138	△ 39	292	359	△ 67	3	2	1	△ 105
12	96	114	△ 18	261	291	△ 30	1	-	1	△ 47

資料 市民部市民課

16 人口動態率の推移（住民基本台帳）

各年比率は、各年間の発生数(出生、死亡、転入、転出、職権記載、職権削除)および増減数(自然増減、社会増減、人口増減)を各年10月1日現在の人口で除した。

各月比率は、各月間の発生数および増減数に、年換算率(年間日数÷その月の月間日数)を乗じて、年間に換算した発生数および増減数を10月1日現在の人口で除した。

年 月	出生率 (%)	死亡率 (%)	自然増率 (%)	転入率 (%)	転出率 (%)	社会増率 (%)	人口増率 (%)
昭和57年	11.4	8.2	3.2	3.7	4.4	△ 7.8	△ 6.2
58	11.5	8.3	3.2	3.4	4.0	△ 5.8	△ 5.0
59	11.7	8.5	3.2	3.5	3.9	△ 4.0	△ 3.5
60	10.7	8.3	2.4	3.4	3.9	△ 4.5	△ 4.8
61	10.7	8.5	2.2	3.2	4.1	△ 8.5	△ 9.1
62	10.0	8.4	1.6	3.0	4.0	△10.5	△12.4
63	9.3	9.3	0.0	3.0	3.9	△ 9.0	△12.1
平成元年	8.9	9.3	△0.4	3.2	4.3	△11.1	△11.5
2	8.4	9.6	△1.1	3.0	3.9	△ 9.0	△10.1
3	8.6	9.7	△1.2	3.0	3.8	△ 8.1	△ 9.3
3年 1月	8.0	13.1	△5.1	2.1	2.8	△ 6.9	△12.0
2	7.7	10.8	△3.1	2.5	2.8	△ 3.3	△ 6.3
3	8.4	10.3	△1.9	5.5	9.8	△42.8	△44.6
4	8.4	10.4	△2.0	6.0	6.4	△ 4.3	△ 6.3
5	9.1	10.4	△1.2	2.8	4.0	△12.1	△13.4
6	10.4	8.5	1.9	2.2	2.7	△ 5.2	△ 3.2
7	8.5	8.3	0.2	2.8	3.0	△ 1.9	△ 1.6
8	9.2	8.6	0.5	3.2	3.2	0.4	0.9
9	8.5	8.2	0.2	2.5	3.0	△ 5.6	△ 5.3
10	9.3	8.7	0.5	2.5	3.2	△ 7.6	△ 7.0
11	8.0	11.1	△3.1	2.4	2.9	△ 5.3	△ 8.5
12	7.5	8.9	△1.4	2.0	2.3	△ 2.3	△ 3.7

資料 行政管理部総務課

17 人 口 動 態 (そ の 2)

この表は、常住地主義による厚生省発表のものを掲げたものであり、出生および死亡については、本市の住民基本台帳の数値と異なることがある。

婚姻・離婚は、届出のあった月に、死産は、妊娠満12週以後の死児の出産をいう。

年 月	婚 姻	離 婚	出 生	死 亡	乳 児 死 亡	死 産
昭和57年	949	267	1,854	1,333	11	140
58	1,019	272	1,873	1,349	20	121
59	922	329	1,899	1,373	10	116
60	853	302	1,729	1,330	10	93
61	846	293	1,703	1,363	7	96
62	739	253	1,584	1,323	10	90
63	742	267	1,438	1,444	3	118
平成元年	734	228	1,380	1,403	13	81
2	684	231	1,283	1,449	12	73
3	680	225	1,300	1,477	8	67
3年 1月	36	13	97	153	1	1
2	57	22	110	132	1	8
3	55	23	97	131	1	8
4	65	18	108	126	-	4
5	77	16	125	137	-	6
6	55	16	122	101	-	5
7	48	20	113	104	-	6
8	30	16	106	113	1	8
9	54	21	117	98	1	8
10	75	21	109	110	1	6
11	73	18	106	141	1	3
12	55	21	90	131	1	4

資料 保健所

18 外 国 人 登 録 人 口

(各年10月1日現在)

年 次	総 数	朝鮮・韓国	中 国	ア メ リ カ	イ タ リ ア	イ ギ リ ス	そ の 他
昭和57年	326	300	2	6	1	6	11
58	323	298	2	12	1	2	8
59	341	296	4	7	1	1	32
60	351	299	13	7	1	5	26
61	371	301	10	6	2	1	51
62	343	290	10	6	2	1	34
63	357	277	5	7	1	1	66
平成元年	350	269	7	13	1	1	59
2	378	262	7	11	2	2	94
3	409	255	5	12	2	5	130

資料 市民部市民課

19 都 道 府 県 別

この表の転入人口は、住民基本台帳法により届出のあった転入者の従前の住所地、従前の住所なしの者については、記載していない。

都 道 府 県	総 数		1 月		2 月		3 月		4 月		5 月	
	転 入	転 出	転 入	転 出	転 入	転 出	転 入	転 出	転 入	転 出	転 入	転 出
総 数	4,547	5,823	288	359	284	314	707	1,260	740	801	350	521
1 北海道	9	25	1	1	-	1	4	5	1	2	-	3
2 青森県	-	-	-	-	-	-	-	-	-	-	-	-
3 岩手県	-	6	-	-	-	-	-	-	-	-	-	1
4 宮城県	8	9	-	-	-	-	2	4	-	1	2	2
5 秋田県	1	1	-	-	-	-	-	-	1	-	-	-
6 山形県	1	2	-	-	-	-	-	-	-	-	-	-
7 福島県	-	6	-	-	-	-	-	4	-	-	-	1
8 茨城県	12	15	-	2	1	4	7	2	-	-	-	-
9 栃木県	25	14	1	-	4	3	16	5	-	3	1	2
10 群馬県	18	27	-	13	-	-	2	10	-	2	2	-
11 埼玉県	93	101	8	1	8	-	14	30	22	18	1	9
12 千葉県	75	122	7	5	11	7	7	25	9	21	7	11
13 東京都	223	342	18	19	10	18	25	96	47	53	18	21
14 神奈川県	113	203	6	12	10	7	14	72	18	26	5	22
15 新潟県	18	6	4	2	-	-	1	-	10	-	1	-
16 富山県	-	1	-	-	-	-	-	1	-	-	-	-
17 石川県	1	6	-	-	-	1	1	2	-	-	-	1
18 福井県	4	4	-	2	1	-	-	-	-	1	-	-
19 山梨県	6	4	-	-	-	-	-	-	1	1	-	-
20 長野県	10	9	-	-	3	-	-	-	-	-	-	2
21 岐阜県	21	35	-	-	-	3	6	8	2	2	-	4
22 静岡県	30	56	2	3	-	3	3	12	1	6	1	4
23 愛知県	146	191	5	17	3	5	13	68	18	12	16	18
24 三重県	23	19	2	1	2	-	9	6	1	4	3	1
25 滋賀県	23	21	2	2	-	1	4	8	1	1	1	2
26 京都府	37	48	-	8	6	-	14	17	7	6	1	6
27 大阪府	165	182	13	9	11	15	29	53	22	14	17	16
28 兵庫県	81	85	5	3	7	4	19	29	17	13	5	3
29 奈良県	22	13	-	1	-	-	5	3	4	-	5	-
30 和歌山県	5	10	-	-	-	-	-	1	-	3	1	1
31 鳥取県	5	6	-	-	-	-	1	1	4	-	-	1
32 島根県	6	5	-	-	-	-	-	1	-	2	-	1
33 岡山県	20	26	-	1	1	2	6	2	2	7	2	3
34 広島県	59	79	5	5	1	1	11	14	4	12	5	4
35 山口県	40	85	1	3	2	6	10	23	6	19	5	10
36 徳島県	-	3	-	-	-	-	-	-	-	-	-	-
37 香川県	4	12	-	1	1	2	-	3	2	-	-	5
38 愛媛県	11	12	-	1	-	-	1	2	3	1	-	-
39 高知県	3	5	-	-	-	-	1	-	1	1	1	-
40 福岡県	1,652	2,137	100	128	103	109	273	401	263	301	112	173
41 佐賀県	120	140	2	2	6	9	18	40	45	19	9	19
42 長崎県	146	169	4	16	18	7	31	37	32	25	3	13
43 熊本県	1,055	1,292	65	82	65	89	127	213	139	171	105	136
44 大分県	62	70	6	4	2	5	10	17	11	4	3	3
45 宮崎県	39	62	1	3	-	2	4	9	7	12	3	10
46 鹿児島県	96	89	6	5	6	3	14	26	28	26	5	6
47 沖縄県	22	29	2	2	-	5	2	7	10	7	5	-
48 国 外	37	39	2	5	2	2	3	3	1	5	5	7

転 入 転 出 人 口 (平成3年)

転出人口は、同じく届出のあった転出者の転出予定地を、それぞれ都道府県別に掲げたものである。

6 月		7 月		8 月		9 月		10 月		11 月		12 月		都道 府県
転入	転出	転入	転出	転入	転出	転入	転出	転入	転出	転入	転出	転入	転出	
272	341	351	378	408	407	303	370	311	414	292	362	261	296	
-	2	-	1	-	3	2	-	1	-	-	7	-	-	1
-	-	-	-	-	-	-	-	-	-	-	-	-	-	2
-	-	-	-	-	-	-	-	-	5	-	-	-	-	3
-	2	-	-	3	-	-	-	1	-	-	-	-	-	4
-	-	-	-	-	-	-	1	-	-	-	-	-	-	5
-	1	-	-	-	-	-	-	-	-	-	1	1	-	6
-	-	-	-	-	-	-	-	-	1	-	-	-	-	7
-	-	-	2	-	1	3	-	-	1	-	1	1	2	8
-	-	-	-	-	1	-	-	1	-	-	-	2	-	9
1	-	5	-	-	1	1	1	-	-	-	-	7	-	10
2	8	6	7	8	-	2	16	4	5	8	4	10	3	11
8	20	2	1	10	9	5	4	1	5	1	2	7	12	12
12	15	17	21	18	31	14	16	17	19	20	23	7	10	13
3	6	8	7	23	12	5	13	9	9	7	14	5	3	14
2	-	-	-	-	-	-	-	-	2	-	-	-	2	15
-	-	-	-	-	-	-	-	-	-	-	-	-	-	16
-	-	-	-	-	-	-	1	-	-	-	1	-	-	17
2	-	-	-	-	-	-	-	-	-	1	1	-	-	18
-	-	-	-	5	-	-	-	-	3	-	-	-	-	19
1	-	-	1	4	1	-	1	-	4	1	-	1	-	20
2	2	6	2	1	-	1	3	-	3	1	4	2	4	21
2	3	5	5	4	9	4	4	3	6	2	1	3	-	22
10	10	14	14	24	15	19	8	10	8	9	7	5	9	23
1	-	2	2	2	1	-	-	-	1	-	-	1	3	24
1	1	4	-	-	-	4	-	4	1	-	1	2	4	25
2	1	1	1	-	4	2	1	-	2	3	-	1	2	26
4	13	13	9	11	20	7	7	19	10	4	13	15	3	27
1	3	1	4	4	13	3	3	8	8	5	1	6	1	28
-	2	-	3	4	-	4	2	-	-	-	2	-	-	29
3	-	-	-	-	-	-	-	-	4	-	1	1	-	30
-	-	-	-	-	-	-	-	-	-	-	1	-	3	31
1	-	1	-	1	-	-	1	-	-	2	-	1	-	32
1	5	2	-	3	3	1	-	-	1	-	-	2	2	33
-	9	8	3	5	5	9	6	8	11	1	6	2	3	34
3	3	6	4	-	1	2	6	5	5	-	3	-	2	35
-	-	-	2	-	-	-	-	-	-	-	1	-	-	36
-	-	1	-	-	1	-	-	-	-	-	-	-	-	37
1	-	-	2	-	1	-	2	-	-	6	2	-	1	38
-	3	-	-	-	-	-	-	-	-	-	1	-	-	39
98	120	126	165	138	149	115	144	113	162	116	161	95	124	40
8	7	5	8	8	8	4	9	3	11	8	4	4	4	41
12	15	13	3	8	19	3	11	6	7	8	4	8	12	42
78	73	81	92	102	83	77	93	71	95	81	83	64	82	43
1	3	5	-	5	8	8	5	8	10	1	6	2	5	44
6	7	5	6	7	2	-	5	2	6	2	-	2	-	45
2	3	5	7	5	2	6	2	12	7	4	2	3	-	46
1	2	1	3	-	-	-	1	1	1	-	1	-	-	47
3	2	8	3	5	4	2	4	4	1	1	3	1	-	48

3 国 勢 調 査

国勢調査は、統計法第4条の規定にもとづく指定統計第1号として、大正9年以来5年毎に実施されているもので、最近のものとしては、平成2年10月1日、午前零時現在で実施された。

この調査は、国内の人口の分布とその構成を明らかにし、国や都道府県、市区町村の各種行政施策その他の基礎資料を得るために行なわれている。

本調査で調査の対象とした人口は「常住人口」で、調査の時期に調査の地域に常住している人口（一般の外国人を含む）である。「常住している人」とは、当該世帯に3カ月以上にわたって住むことになっている人のことをいい特殊な場合を除いてそれぞれの住んでいる場所で調査した。

20 国 勢 調 査 人 口 の 推 移

この表は、調査時現在の市域の数値である。

(単位 人・km²)

年 次	世 帯 数	人 口			1 世 帯 当 人	面 積	人口密度 1 km ² 当 たり	備 考	
		総 数	男	女					
大正 9年 14	13,040	64,317	33,517	30,800	4.9	10.26	6,269	第1回国勢調査 2	
	14,134	68,256	34,841	33,415	4.8	7.91	8,629		
昭和 5年	19,633	97,298	49,598	47,700	5.0	18.31	5,314	3	
	20,685	104,992	53,121	51,871	5.1	18.31	5,734	4	
	...	124,266	63,718	60,548	...	18.31	6,787	5	
	22	35,500	166,438	82,575	83,863	4.7	82.89	2,008	6
	25	39,855	191,978	94,818	97,160	4.8	77.28	2,484	7
	30	41,228	201,737	98,140	103,597	4.9	75.53	2,671	8
	35	44,829	205,766	98,301	107,465	4.6	75.53	2,724	9
	40	47,024	193,875	91,569	102,306	4.1	76.23	2,543	10
	45	47,464	175,143	81,512	93,631	3.7	76.69	2,284	11
	50	48,296	165,969	77,119	88,850	3.4	79.41	2,090	12
55	49,769	163,000	75,997	87,003	3.3	80.11	2,035	13	
60	50,669	159,424	73,895	85,529	3.1	80.55	1,979	14	
平成 2年	50,333	150,453	68,837	81,616	3.0	81.52	1,846	15	

資料 総務庁統計局『国勢調査報告』

21 国 勢 調 査 人 口 (組 替) の 推 移

この表は、現在の市域に組替えたものである。

(単位 人・km²)

年 次	世 帯 数	人 口			対 前 回 増 加 数	対 前 回 増 加 率 (%)	1 世 帯 当 人	面 積	人口密度 1 km ² 当 たり	
		総 数	男	女						
大正 9年 14	...	121,133	61,933	59,200	-	-	...	81.52	1,486	
	...	130,002	66,002	64,000	8,869	7.3	...	81.52	1,595	
昭和 5年	...	138,758	70,152	68,606	8,756	6.7	...	81.52	1,702	
	...	147,028	73,983	73,045	8,270	6.0	...	81.52	1,804	
	...	177,034	90,498	86,536	30,006	20.4	...	81.52	2,172	
	22	35,500	166,438	82,575	83,863	△10,596	△6.0	4.7	81.52	2,042
	25	39,855	191,978	94,818	97,160	25,540	15.3	4.8	81.52	2,355
	30	41,228	201,737	98,140	103,597	9,759	5.1	4.9	81.52	2,475
	35	44,829	205,766	98,301	107,465	4,029	2.0	4.6	81.52	2,524
	40	47,024	193,875	91,569	102,306	△11,891	△5.8	4.1	81.52	2,378
	45	47,464	175,143	81,512	93,631	△18,732	△9.7	3.7	81.52	2,148
	50	48,296	165,969	77,119	88,850	△9,174	△5.2	3.4	81.52	2,036
55	49,769	163,000	75,997	87,003	△2,969	△1.8	3.3	81.52	2,000	
60	50,669	159,424	73,895	85,529	△3,576	△2.2	3.1	81.52	1,956	
平成 2年	50,333	150,453	68,837	81,616	△8,971	△5.8	3.0	81.52	1,846	

資料 総務庁統計局『国勢調査報告』

22 年 齡 (5 歳 階 級) ・ 男 女 別 人 口

(単 位 人 ・ %)

年 齡 (5 歳 階 級)	昭 和 5 5 年			昭 和 6 0 年			平 成 2 年		
	総 数	男	女	総 数	男	女	総 数	男	女
總 数	163,000	75,997	87,003	159,424	73,895	85,529	150,453	68,837	81,616
0~4歳	10,502	5,293	5,209	9,316	4,873	4,443	7,170	3,693	3,477
5~9	11,799	6,080	5,719	10,577	5,303	5,274	8,826	4,636	4,190
10~14	11,193	5,724	5,469	11,740	6,039	5,701	10,177	5,108	5,069
15~19	10,943	5,394	5,549	10,055	4,991	5,064	10,550	5,183	5,367
20~24	9,039	3,950	5,089	7,893	3,376	4,517	6,874	2,869	4,005
25~29	11,223	5,319	5,904	8,965	4,174	4,791	7,264	3,179	4,085
30~34	13,029	6,317	6,712	10,907	5,288	5,619	8,045	3,843	4,202
35~39	10,275	4,931	5,344	12,751	6,196	6,555	10,291	4,949	5,342
40~44	10,687	4,878	5,809	10,065	4,758	5,307	12,224	5,904	6,320
45~49	11,925	5,355	6,570	10,324	4,701	5,623	9,552	4,481	5,071
50~54	12,432	5,685	6,747	11,449	5,113	6,336	9,719	4,386	5,333
55~59	10,489	4,443	6,046	11,567	5,135	6,432	10,833	4,731	6,102
60~64	8,724	3,790	4,934	9,867	4,106	5,761	11,011	4,804	6,207
65~69	7,633	3,445	4,188	7,980	3,357	4,623	9,190	3,766	5,424
70~74	5,779	2,592	3,187	6,715	2,923	3,792	7,164	2,926	4,238
75~79	3,803	1,616	2,187	4,729	2,001	2,728	5,558	2,260	3,298
80~84	2,260	808	1,452	2,738	1,038	1,700	3,489	1,322	2,167
85~89	960	294	666	1,293	385	908	1,642	527	1,115
90~94	236	58	178	397	109	288	563	138	425
95~99	27	3	24	59	12	47	96	23	73
100歳以上	4	1	3	6	1	5	14	2	12
年齢不詳	38	21	17	31	16	15	201	107	94
(再掲)									
15歳未満	33,494	17,097	16,397	31,633	16,215	15,418	26,173	13,437	12,736
15~64歳	108,766	50,062	58,704	103,843	47,838	56,005	96,363	44,329	52,034
65歳以上	20,702	8,817	11,885	23,917	9,826	14,091	27,716	10,964	16,752
年齢別構成比									
15歳未満	20.5	22.5	18.8	19.8	21.9	18.0	17.4	19.5	15.6
15~64歳	66.7	65.9	67.5	65.1	64.7	65.5	64.0	64.4	63.8
65歳以上	12.7	11.6	13.7	15.0	13.3	16.5	18.4	15.9	20.5
年少人口指数	30.8	34.2	27.9	30.5	33.9	27.5	27.2	30.3	24.5
老年人口指数	19.0	17.6	20.2	23.0	20.5	25.2	28.8	24.7	32.2
従属人口指数	49.8	51.8	48.2	53.5	54.4	52.7	55.9	55.0	56.7
老年化指数	61.8	51.6	72.5	75.6	60.6	91.4	105.9	81.6	131.5

資料 総務庁統計局『国勢調査報告』

(注) 年少人口指数 = $\frac{15歳未満人口}{15~64歳人口} \times 100$

老年人口指数 = $\frac{65歳以上人口}{15~64歳人口} \times 100$

従属人口指数 = $\frac{15歳未満人口 + 65歳以上人口}{15~64歳人口} \times 100$

老年化指数 = $\frac{65歳以上人口}{15歳未満人口} \times 100$

23 年 齡 (各 歳)

年 齡	昭 和 5 5 年			昭 和 6 0 年			平 成 2 年		
	總 数	男	女	總 数	男	女	總 数	男	女
總 数	163,000	75,997	87,003	159,424	73,895	85,529	150,453	68,897	81,616
0~4歳	10,502	5,293	5,209	9,316	4,873	4,443	7,170	3,693	3,477
0	2,018	1,004	1,014	1,740	886	854	1,285	673	612
1	2,014	991	1,023	1,944	1,030	914	1,367	679	688
2	2,051	1,022	1,029	1,847	962	885	1,407	722	685
3	2,218	1,192	1,026	1,894	978	916	1,508	799	709
4	2,201	1,084	1,117	1,891	1,017	874	1,603	820	783
5~9	11,799	6,080	5,719	10,577	5,303	5,274	8,826	4,636	4,190
5	2,316	1,210	1,106	1,998	998	1,000	1,641	831	810
6	2,399	1,235	1,164	2,110	1,030	1,080	1,817	987	830
7	2,419	1,230	1,189	2,088	1,039	1,049	1,741	917	824
8	2,410	1,218	1,192	2,202	1,165	1,037	1,798	920	878
9	2,255	1,187	1,068	2,179	1,071	1,108	1,829	981	848
10~14	11,193	5,724	5,469	11,740	6,039	5,701	10,177	5,108	5,069
10	2,124	1,101	1,023	2,328	1,217	1,111	1,941	970	971
11	2,325	1,206	1,119	2,388	1,228	1,160	1,991	985	1,006
12	2,317	1,164	1,153	2,419	1,221	1,198	2,019	1,005	1,014
13	2,400	1,241	1,159	2,385	1,199	1,186	2,123	1,120	1,003
14	2,027	1,012	1,015	2,220	1,174	1,046	2,103	1,028	1,075
15~19	10,943	5,394	5,549	10,055	4,991	5,064	10,550	5,183	5,367
15	2,407	1,202	1,205	2,124	1,101	1,023	2,269	1,170	1,099
16	2,325	1,174	1,151	2,292	1,161	1,131	2,310	1,151	1,159
17	2,431	1,235	1,196	2,286	1,114	1,172	2,332	1,158	1,174
18	2,074	988	1,086	1,977	986	991	2,076	989	1,087
19	1,706	795	911	1,376	629	747	1,563	715	848
20~24	9,039	3,950	5,089	7,893	3,376	4,517	6,874	2,869	4,005
20	1,647	721	926	1,543	681	862	1,353	592	761
21	1,744	796	948	1,538	686	852	1,400	569	831
22	1,778	750	1,028	1,558	658	900	1,393	591	802
23	1,941	838	1,103	1,586	643	943	1,459	598	861
24	1,929	845	1,084	1,668	708	960	1,269	519	750
25~29	11,223	5,319	5,904	8,965	4,174	4,791	7,264	3,179	4,085
25	2,024	927	1,097	1,736	763	973	1,430	583	847
26	2,068	960	1,108	1,826	869	957	1,450	626	824
27	2,234	1,095	1,139	1,765	813	952	1,410	628	782
28	2,315	1,103	1,212	1,778	849	929	1,454	660	794
29	2,582	1,234	1,348	1,860	880	980	1,520	682	838
30~34	13,029	6,317	6,712	10,907	5,288	5,619	8,045	3,843	4,202
30	2,680	1,308	1,372	1,934	945	989	1,502	680	822
31	3,077	1,503	1,574	2,037	973	1,064	1,593	787	806
32	3,008	1,459	1,549	2,173	1,086	1,087	1,544	733	811
33	2,648	1,271	1,377	2,243	1,058	1,185	1,669	817	852
34	1,616	776	840	2,520	1,226	1,294	1,737	826	911
35~39	10,275	4,931	5,344	12,751	6,196	6,555	10,291	4,949	5,342
35	1,753	874	879	2,635	1,319	1,316	1,774	857	917
36	2,165	1,021	1,144	3,000	1,464	1,536	1,938	925	1,013
37	1,905	888	1,017	2,961	1,443	1,518	2,018	1,002	1,016
38	2,146	1,039	1,107	2,595	1,219	1,376	2,132	980	1,152
39	2,306	1,109	1,197	1,560	751	809	2,429	1,185	1,244
40~44	10,687	4,878	5,809	10,065	4,758	5,307	12,224	5,904	6,320
40	2,167	1,021	1,146	1,727	827	900	2,507	1,245	1,262
41	1,948	893	1,055	2,134	998	1,136	2,842	1,383	1,459
42	2,041	918	1,123	1,866	872	994	2,869	1,380	1,489
43	2,296	1,041	1,255	2,076	991	1,085	2,481	1,164	1,317
44	2,235	1,005	1,230	2,262	1,070	1,192	1,525	732	793
45~49	11,925	5,355	6,570	10,324	4,701	5,623	9,552	4,481	5,071
45	2,202	1,023	1,179	2,105	998	1,107	1,656	779	877
46	2,324	1,055	1,269	1,888	857	1,031	2,022	939	1,083
47	2,469	1,088	1,381	1,975	864	1,111	1,753	811	942
48	2,477	1,102	1,375	2,220	1,015	1,205	1,984	941	1,043
49	2,453	1,087	1,366	2,136	967	1,169	2,137	1,011	1,126

男 女 別 人 口

年 齢	昭 和 5 5 年			昭 和 6 0 年			平 成 2 年		
	総 数	男	女	総 数	男	女	総 数	男	女
50~54	12,432	5,685	6,747	11,449	5,113	6,336	9,719	4,386	5,333
50	2,356	1,037	1,319	2,133	987	1,146	1,970	928	1,042
51	2,520	1,153	1,367	2,243	1,005	1,238	1,782	805	977
52	2,447	1,138	1,309	2,373	1,049	1,324	1,857	827	1,030
53	2,524	1,177	1,347	2,357	1,046	1,311	2,111	950	1,161
54	2,585	1,180	1,405	2,343	1,026	1,317	1,999	876	1,123
55~59	10,489	4,443	6,046	11,587	5,135	6,452	10,833	4,731	6,102
55	2,261	1,007	1,254	2,210	982	1,228	2,030	935	1,095
56	2,191	947	1,244	2,354	1,034	1,320	2,116	917	1,199
57	2,107	877	1,230	2,294	1,027	1,267	2,236	976	1,260
58	2,038	844	1,194	2,334	1,053	1,281	2,227	958	1,269
59	1,892	768	1,124	2,375	1,039	1,336	2,224	945	1,279
60~64	8,724	3,790	4,934	9,867	4,106	5,761	11,011	4,804	6,207
60	1,960	815	1,145	2,115	917	1,198	2,112	913	1,199
61	1,621	689	932	2,090	911	1,179	2,248	969	1,279
62	1,756	774	982	1,981	802	1,179	2,161	937	1,224
63	1,697	726	971	1,925	781	1,144	2,217	1,002	1,215
64	1,690	786	904	1,756	695	1,061	2,273	983	1,290
65~69	7,633	3,445	4,188	7,980	3,357	4,623	9,190	3,766	5,424
65	1,649	774	875	1,843	751	1,092	1,991	870	1,121
66	1,597	730	867	1,509	625	884	1,929	809	1,120
67	1,488	648	840	1,593	675	918	1,841	738	1,103
68	1,480	691	789	1,532	624	908	1,788	715	1,073
69	1,419	602	817	1,503	682	821	1,641	634	1,007
70~74	5,779	2,592	3,187	6,715	2,923	3,792	7,164	2,926	4,238
70	1,359	639	720	1,470	664	806	1,681	668	1,013
71	1,218	529	689	1,418	624	794	1,349	557	792
72	1,148	506	642	1,311	570	741	1,439	590	849
73	1,128	520	608	1,301	585	716	1,351	522	829
74	926	398	528	1,215	480	735	1,344	589	755
75~79	3,803	1,616	2,187	4,729	2,001	2,728	5,558	2,260	3,298
75	898	402	496	1,143	514	629	1,302	565	737
76	802	349	453	1,019	420	599	1,186	482	704
77	762	319	443	934	383	551	1,071	437	634
78	730	299	431	907	392	515	1,026	416	610
79	611	247	364	726	292	434	973	360	613
80~84	2,260	808	1,452	2,738	1,038	1,700	3,489	1,322	2,167
80	572	233	339	683	290	393	883	361	522
81	451	160	291	600	227	373	789	298	491
82	470	152	318	541	201	340	691	248	443
83	443	166	277	498	180	318	649	253	396
84	324	97	227	416	140	276	477	162	315
85~89	960	294	666	1,293	385	908	1,642	527	1,115
85	261	86	175	371	114	257	429	141	288
86	240	74	166	269	91	178	392	130	262
87	192	54	138	263	70	193	323	107	216
88	155	42	113	227	74	153	273	77	196
89	112	38	74	163	36	127	225	72	153
90~94	236	58	178	397	109	288	563	138	425
90	84	22	62	130	38	92	170	43	127
91	64	14	50	110	33	77	132	34	98
92	47	12	35	68	13	55	116	25	91
93	25	6	19	58	17	41	96	26	70
94	16	4	12	31	8	23	49	10	39
95~99	27	3	24	59	12	47	96	23	73
95	10	-	10	29	7	22	25	10	15
96	7	-	7	13	1	12	31	7	24
97	4	2	2	8	2	6	20	1	19
98	2	-	2	7	1	6	12	2	10
99	4	1	3	2	1	1	8	3	5
100歳以上	4	1	3	6	1	5	14	2	12
年齢不詳	38	21	17	31	16	15	201	107	94

24 国籍・男女別外国人人口

年 次	総 数					男					女				
	総 数	韓 朝 国 ・ 鮮	中 国	ア メ リ カ	そ の 他	総 数	韓 朝 国 ・ 鮮	中 国	ア メ リ カ	そ の 他	総 数	韓 朝 国 ・ 鮮	中 国	ア メ リ カ	そ の 他
昭和50年	284	262	9	6	7	154	146	4	3	1	130	116	5	3	6
55	273	239	10	7	10	143	127	5	4	4	130	112	5	3	6
60	282	240	12	8	14	154	134	5	5	4	128	106	7	3	10
平成2年	302	184	7	10	101	126	104	2	5	15	176	80	5	5	86

資料 総務庁統計局「国勢調査報告」

25 人口集中地区人口・面積・人口密度

(単位 人・km²・%)

年 次	総 数		人 口 集 中 地 区 人 口			人 口 集 中 地 区 面 積			人口集中 地 区 人口密度 1km ² 当 たり
	人 口	面 積		増 加 率	総人口に 占める 割合		増 加 率	総面積に 占める 割合	
昭和45年	175,143	76.69	131,192	△ 12.0	74.9	23.1	4.5	30.1	5,679.3
50	165,969	79.41	132,831	1.2	80.0	27.8	20.3	35.0	4,778.1
55	163,000	80.11	128,200	△ 3.5	78.7	28.9	4.0	36.1	4,436.0
60	159,424	80.55	125,460	△ 2.1	78.7	28.7	△ 0.7	35.6	4,371.4
平成2年	150,453	81.52	122,056	△ 2.7	81.1	31.3	9.1	38.8	3,899.6

資料 総務庁統計局「国勢調査報告」

1) 人口集中地区(DID)とは「都市的地域」の特質を明らかにするため、昭和35年から新しい統計上の地域単位として、「人口集中地区」(広い意味の市街地)を国勢調査の都度、次に述べる基準により国において設定されているものです。

2) 設定基準は、国勢調査調査区を基礎単位地域として、市区町村の地域内で人口密度の高い調査区(原則として人口密度が1平方キロメートル当たり約4,000人以上)が隣接して、人口5,000人以上を有し、人口密度が1平方キロメートル当たり4,000人以上となる地域を構成する場合、この地域を「人口集中地区」としています。

また、これら人口密度の高い調査区に、次のような調査区が隣接している場合には、人口密度に関係なく、これを人口密度の高い調査区が集まっている地域に含められます。

① 広大な工業地域・鉄道用地・港湾施設・飛行場等のある特別調査区および社会施設等特殊な施設のある特別調査区。

② 学校・研究所・都市公園・神社・仏閣・運動場等の文教レクリエーション施設・工場・倉庫・事務所・鉄道用地等の産業施設又は官公庁・病院・療養所等の公共および社会福祉施設のある地域が、原則として調査区の3分の1以上の面積を占め、残る区域に人口が密集している調査区。

26 配偶関係・年齢（5歳階級）・男女別15歳以上人口

年 齢	男					女				
	総 数	未 婚	有配偶	死 別	離 別	総 数	未 婚	有配偶	死 別	離 別
昭和50年	58,909	14,672	41,856	1,870	708	71,283	16,054	41,942	11,118	2,146
55	58,879	14,353	41,707	1,880	889	70,589	14,684	42,018	11,297	2,488
60	57,664	13,751	40,708	1,853	1,275	70,096	13,883	40,991	11,890	3,211
平成2年	55,293	13,521	38,197	1,897	1,367	68,786	14,324	38,486	11,998	3,470
15～19歳	5,183	5,117	14	-	-	5,367	5,260	40	-	-
20～24	2,869	2,530	280	4	10	4,005	3,376	537	6	38
25～29	3,179	1,867	1,246	2	32	4,085	1,891	2,014	5	143
30～34	3,843	1,246	2,485	7	82	4,202	755	3,173	23	239
35～39	4,949	1,110	3,664	10	146	5,342	606	4,244	56	427
40～44	5,904	735	4,860	35	251	6,320	606	4,977	140	578
45～49	4,481	340	3,909	34	178	5,071	374	4,038	226	416
50～54	4,386	215	3,899	81	175	5,333	327	4,135	463	380
55～59	4,731	184	4,243	118	168	6,102	385	4,483	836	359
60～64	4,804	81	4,394	170	145	6,207	300	4,263	1,241	360
65～69	3,766	49	3,385	247	74	5,424	227	3,220	1,691	236
70～74	2,926	19	2,595	256	47	4,238	107	1,911	2,036	153
75～79	2,260	13	1,891	318	26	3,298	72	968	2,135	74
80～84	1,322	8	948	332	23	2,167	19	381	1,688	42
85歳以上	690	7	384	283	10	1,625	19	102	1,452	25

資料 総務庁統計局「国勢調査報告」 (注) 総数は、配偶関係「不詳」を含む。

27 15歳以上の就業者・通学者の流入・流出口（平成2年）

区 分	流 入			区 分	流 出		
	総 数	就業者	通学者		総 数	就業者	通学者
当地で従業・通学する者	74,030	62,261	11,769	当地に常住する就業者・通学者	69,372	59,854	9,518
当地に常住する者	57,165	49,240	7,925	当地で従業・通学する者	57,165	49,240	7,925
他市町村に常住する者	16,865	13,021	3,844	他市町村で従業・通学する者	12,207	10,614	1,593
県内他市町村に常住する者	8,003	5,425	2,578	県内他市町村で従業・通学する者	8,143	6,928	1,215
北九州	26	21	5	北九州	33	22	11
福岡市	315	237	78	福岡市	2,333	1,679	654
久留米市	729	523	206	久留米市	1,753	1,491	262
柳川市	711	464	247	柳川市	626	529	97
筑後川市	325	250	75	筑後川市	143	116	27
大川町	213	103	110	大川町	406	392	14
木高町	129	82	47	木高町	255	252	3
高和町	906	580	326	高和町	147	42	105
大瀬町	950	609	341	大瀬町	359	358	1
三山町	522	298	224	三山町	183	183	-
高橋町	248	160	88	高橋町	229	226	3
田代町	2,070	1,486	584	田代町	1,178	1,177	1
その他の市町村	859	612	247	その他の市町村	498	461	37
他県に常住する者	8,862	7,596	1,266	他県で従業・通学する者	4,064	3,686	378
熊本	8,652	7,409	1,243	熊本	3,529	3,206	323
熊本市	131	101	30	熊本市	296	177	119
荒尾市	5,898	5,095	803	荒尾市	2,140	1,955	185
玉名市	416	337	79	玉名市	368	356	12
南長洲市	344	283	61	南長洲市	57	54	3
関門市	816	726	90	関門市	141	141	-
洲本町	780	661	119	洲本町	336	336	-
その他の市町村	267	206	61	その他の市町村	191	187	4
佐賀	127	112	15	佐賀	249	203	46
長門	25	25	-	長門	29	26	3
その他の県	58	50	8	その他の県	257	251	6

資料 総務庁統計局「国勢調査報告」

28 産 業 ・ 年 齢 (5 歳 階 級) 従 業 上 の

産 業 , 男 女	昭和55年 総 数	昭和60年 総 数	平成 2					
			総 数	年 齢 (5 歳				
				15~19歳	20~24歳	25~29歳	30~34歳	35~39歳
総 数	68,587	64,365	59,854	1,299	4,953	5,218	5,576	7,385
第1次産業	3,205	2,815	2,114	2	23	44	39	106
農林漁	2,489	2,207	1,652	-	12	30	28	75
第2次産業	23,219	20,403	18,824	457	1,398	1,457	1,734	2,548
建設	3,495	3,129	1,302	-	11	36	104	210
製造	7,363	6,308	6,329	147	369	405	584	854
第3次産業	42,087	40,999	38,776	826	3,515	3,707	3,792	4,720
水道	597	599	523	14	54	43	45	69
飲食	4,272	3,896	3,692	47	220	309	377	452
小売	17,187	16,084	15,393	468	1,321	1,276	1,374	1,868
保険	1,524	1,642	1,695	21	231	220	219	258
不動産	252	279	381	2	28	27	12	37
その他	13,500	14,483	15,071	262	1,548	1,662	1,611	1,793
不明	4,755	4,016	2,021	12	113	170	154	243
男	41,228	37,994	34,407	637	2,092	2,856	3,534	4,515
第1次産業	1,547	1,400	1,122	2	17	34	30	47
農林漁	1,111	1,038	843	-	8	22	20	38
第2次産業	18,467	15,919	13,745	318	847	1,054	1,363	1,963
建設	3,356	3,015	1,272	-	6	35	102	210
製造	6,239	5,380	5,269	133	291	337	509	753
第3次産業	21,178	20,584	19,474	313	1,223	1,763	2,135	2,497
水道	536	526	461	14	38	34	45	63
飲食	3,736	3,403	3,222	27	149	245	344	403
小売	7,781	7,290	6,836	183	532	645	739	863
保険	690	724	643	-	35	69	95	116
不動産	158	184	238	2	8	15	10	26
その他	5,863	6,332	6,631	82	395	643	783	840
不明	2,414	2,125	1,443	5	66	112	119	186
不明	36	91	66	4	5	5	6	8
女	27,359	26,371	25,447	662	2,861	2,362	2,042	2,870
第1次産業	1,658	1,415	992	-	6	10	9	59
農林漁	1,378	1,169	809	-	4	8	8	37
第2次産業	4,752	4,484	5,079	139	551	403	371	585
建設	139	114	30	-	5	1	2	-
製造	1,124	928	1,060	14	78	68	75	101
第3次産業	20,909	20,415	19,302	513	2,292	1,944	1,657	2,223
水道	61	73	62	-	16	9	-	6
飲食	536	493	470	20	71	64	33	49
小売	9,406	8,794	8,557	285	789	631	635	1,005
保険	834	918	1,052	21	196	151	124	142
不動産	94	95	143	-	20	12	2	11
その他	7,637	8,151	8,440	180	1,153	1,019	828	953
不明	2,341	1,891	578	7	47	58	35	57
不明	40	57	74	10	12	5	5	3

資料 総務庁統計局『国勢調査報告』

(注) 従業上の地位「不詳」を含む。

「家庭内職者」

地位・男女別15歳以上就業者数

年						従業上の地位別				
階 級) 別						従業上の地位別				
40~44歳	45~49歳	50~54歳	55~59歳	60~64歳	65歳以上	雇用者	役員	雇人の ある業主	雇人の ない業主	家 族 従業者
9,279	7,239	6,692	5,621	3,205	3,387	44,199	2,187	2,837	6,019	4,608
160	191	237	333	364	615	85	8	66	1,076	878
94	104	153	266	323	567	65	6	32	877	672
-	1	1	4	-	-	1	-	1	2	3
66	86	83	63	41	48	19	2	33	197	203
3,238	2,569	2,379	1,743	823	478	15,519	812	770	1,064	658
267	285	353	24	5	7	1,289	9	3	-	1
982	843	672	768	472	233	4,443	399	524	614	348
1,989	1,441	1,354	951	346	238	9,787	404	243	450	309
5,857	4,468	4,070	3,529	2,008	2,284	28,496	1,366	1,992	3,854	3,066
88	39	68	83	14	6	518	5	-	-	-
695	576	503	375	96	42	3,475	98	27	66	26
2,534	1,914	1,615	1,251	737	1,035	9,127	799	1,225	2,013	2,228
246	174	109	107	61	49	1,519	36	25	89	26
51	36	32	36	42	78	157	61	19	107	37
1,970	1,526	1,538	1,419	842	900	11,679	367	696	1,579	749
273	203	205	258	216	174	2,021	-	-	-	-
24	11	6	16	10	10	99	1	9	25	6
5,436	4,111	3,869	3,457	1,907	1,993	25,600	1,632	2,201	4,155	817
82	76	109	163	198	364	60	7	57	873	125
47	32	58	119	168	331	46	5	28	685	79
-	-	1	3	-	-	1	-	1	2	1
35	44	50	41	30	33	13	2	28	186	45
2,341	1,856	1,754	1,299	589	361	11,346	646	729	825	198
261	279	345	24	4	6	1,261	7	3	-	1
827	709	567	624	337	182	3,714	317	509	605	123
1,253	868	842	651	248	173	6,371	322	217	220	74
2,999	2,176	2,003	1,987	1,115	1,263	14,147	978	1,411	2,444	493
79	34	60	77	12	5	456	5	-	-	-
633	521	447	327	85	41	3,042	86	25	65	4
1,096	743	635	560	350	490	3,756	545	818	1,329	387
104	67	49	57	32	19	528	26	20	65	4
28	21	23	24	26	55	94	40	14	87	3
842	633	638	760	484	531	4,828	276	534	898	95
217	157	151	182	126	122	1,443	-	-	-	-
14	3	3	8	5	5	47	1	4	13	1
3,843	3,128	2,823	2,164	1,298	1,394	18,599	555	636	1,864	3,791
78	115	128	170	166	251	25	1	9	203	753
47	72	95	147	155	236	19	1	4	192	593
-	1	-	1	-	-	-	-	-	-	2
31	42	33	22	11	15	6	-	5	11	158
897	713	625	444	234	117	4,173	166	41	239	460
6	6	8	-	1	1	28	2	-	-	-
155	134	105	144	135	51	729	82	15	9	225
736	573	512	300	98	65	3,416	82	26	230	235
2,858	2,292	2,067	1,542	893	1,021	14,349	388	581	1,410	2,573
9	5	8	6	2	1	62	-	-	-	-
62	55	56	48	11	1	433	12	2	1	22
1,438	1,171	980	691	387	545	5,371	254	407	684	1,841
142	107	60	50	29	30	991	10	5	24	22
23	15	9	12	16	23	63	21	5	20	34
1,128	893	900	659	358	369	6,851	91	162	681	654
56	46	54	76	90	52	578	-	-	-	-
10	8	3	8	5	5	52	-	5	12	5

を含む。

29 在学か否かの別・最終卒業学校の

男 女 ・ 年 齢	総 数	卒 業	
		総 数	小学校・中学校・高小
総 数	124,079	113,961	42,982
15 ~ 19 歳	10,550	1,720	592
20 ~ 24	6,874	6,020	700
25 ~ 29	7,264	7,213	636
30 ~ 34	8,045	8,008	901
35 ~ 39	10,291	10,251	1,790
40 ~ 44	12,224	12,203	2,850
45 ~ 49	9,552	9,526	3,188
50 ~ 54	9,719	9,693	3,917
55 ~ 59	10,833	10,802	4,890
60 ~ 64	11,011	10,995	5,104
65 歳 以 上	27,716	27,530	18,414
男	55,293	50,407	17,903
15 ~ 19 歳	5,183	905	365
20 ~ 24	2,869	2,416	396
25 ~ 29	3,179	3,148	361
30 ~ 34	3,843	3,823	488
35 ~ 39	4,949	4,931	943
40 ~ 44	5,904	5,893	1,390
45 ~ 49	4,481	4,468	1,415
50 ~ 54	4,386	4,372	1,548
55 ~ 59	4,731	4,721	1,988
60 ~ 64	4,804	4,798	2,137
65 歳 以 上	10,964	10,932	6,872
女	68,786	63,554	25,079
15 ~ 19 歳	5,367	815	227
20 ~ 24	4,005	3,604	304
25 ~ 29	4,085	4,065	275
30 ~ 34	4,202	4,185	413
35 ~ 39	5,342	5,320	847
40 ~ 44	6,320	6,310	1,460
45 ~ 49	5,071	5,058	1,773
50 ~ 54	5,333	5,321	2,369
55 ~ 59	6,102	6,081	2,902
60 ~ 64	6,207	6,197	2,967
65 歳 以 上	16,752	16,598	11,542

資料 総務庁統計局「国勢調査報告」

(注) 学校の種類「不詳」を含む。

種 類 ・ 年 齡 (5 歳 階 級) ・ 男 女 別 1 5 歳 以 上 人 口 (平 成 2 年)

者			在 学 者	未 就 学 者
高 校 ・ 旧 中	短 大 ・ 高 専	大 学 ・ 大 学 院		
54,444	7,739	7,803	9,737	381
1,128	-	-	8,825	5
3,769	1,178	330	848	6
4,170	1,276	1,065	33	18
4,599	1,127	1,318	9	28
6,109	953	1,300	8	32
7,348	772	1,142	2	19
5,100	434	722	1	25
4,818	339	543	3	23
4,917	310	586	4	27
5,026	465	308	2	14
7,460	885	489	2	184
23,707	2,208	6,202	4,761	125
540	-	-	4,275	3
1,585	203	216	451	2
1,792	250	716	21	10
2,143	186	983	7	13
2,695	213	1,032	3	15
3,312	200	953	-	11
2,291	105	624	-	13
2,242	91	461	2	12
2,066	113	510	1	9
2,080	264	278	1	5
2,961	583	429	-	32
30,737	5,531	1,601	4,976	256
588	-	-	4,550	2
2,184	975	114	397	4
2,378	1,026	349	12	8
2,456	941	335	2	15
3,414	740	268	5	17
4,036	572	189	2	8
2,809	329	98	1	12
2,576	248	82	1	11
2,851	197	76	3	18
2,946	201	30	1	9
4,499	302	60	2	152

30 在学学校の種類・未就学の種類・男女

男 女	学 校			
	総 数	小学校・中学校	高 校	短大・高専
総 数	26,123	17,613	6,513	1,372
男	13,152	9,042	3,186	466
女	12,971	8,571	3,327	906

資料 総務庁統計局『国勢調査報告』

31 労働力状態・男女別15歳

男 女	総 数	人 力 状 態				
		総 数	就 業			
			総 数	主に仕事	家事のほかに仕事	通学のかたわら仕事
総 数	124,079	63,838	59,854	50,864	7,804	350
男	55,293	37,298	34,407	33,528	200	150
女	68,786	26,540	25,447	17,336	7,604	200
(再掲) 15 ~ 64 歳	96,363	60,240	56,467	48,300	7,098	349
男	44,329	35,114	32,414	31,695	121	150
女	52,034	25,126	24,053	16,605	6,977	199

資料 総務庁統計局『国勢調査報告』

(注) 労働力状態「不詳」を含む。

32 世帯人員別一般世帯数および

年 次	一 般 世 帯					
	総 数	世 帯				
		1 人	2 人	3 人	4 人	5 人
昭和 55 年	49,611	6,868	11,527	10,229	11,613	5,470
60	50,516	8,150	12,979	10,168	10,215	5,375
平成 2 年	50,066	9,507	14,117	9,562	9,130	4,544

資料 総務庁統計局『国勢調査報告』

(注) 「一般世帯」とは、1) 住居と生計を共にして
2) 上記の世帯と住居を共
3) 会社・団体・商店・官

別在学者数および未就学者数（平成2年）

者	未 就 学 者				
	総 数	幼 稚 園	保 育 所	そ の 他	
大学・大学院	625	10,168	2,204	2,715	5,249
	458	5,171	1,112	1,448	2,611
	167	4,997	1,092	1,267	2,638

以 上 人 口 （平成2年）

口		非 勞 働 力 人 口				
者	完全失業者	総 数	家 事	通 学	そ の 他	
						休 業 者
	836	3,984	59,872	27,907	9,518	22,447
	529	2,891	17,832	672	4,707	12,453
	307	1,093	42,040	27,235	4,811	9,994
	720	3,773	35,922	20,473	9,510	5,939
	448	2,700	9,111	302	4,706	4,103
	272	1,073	26,811	20,171	4,804	1,836

一 般 世 帯 人 員

世 帯					一般世帯人員	1 世 帯 当 たり 人 員
数						
6 人	7 人	8 人	9 人	10人以上		
2,628	972	237	47	20	159,528	3.22
2,482	899	182	40	26	155,630	3.08
2,149	842	166	37	12	146,243	2.92

いる人の集まり又は1戸を構えている単身者。
 にし、別に生計を維持している間借りの単身者または下宿屋などに下宿している単身者。
 公庁などの寄宿舍、独身寮などに居住している単身者。

33 家計の収入の種類別一般世帯数、一般世帯人員、親族人員および
15歳以上親族就業者数（平成2年）

家計の収入の種類	一般世帯数	一般世帯人員	親族人員	15歳以上 親族就業者数
総数 ¹⁾	50,066	146,243	146,048	59,622
1 賃金・給料が主な世帯	27,253	92,719	92,639	43,168
(1)賃金・給料のみの世帯	20,585	66,095	66,043	31,788
(2)農業収入もある世帯	362	1,739	1,739	961
(3)その他の	6,306	24,885	24,857	10,419
2 農業収入が主な世帯	393	1,526	1,525	993
(4)農業収入のみの世帯	170	628	628	404
(5)賃金・給料もある世帯	118	542	541	363
(6)その他の	105	356	356	226
3 農業収入以外の事業収入が主な世帯	5,000	17,062	16,994	9,962
(7)農業収入以外の事業収入のみの世帯	3,386	11,083	11,040	6,350
(8)賃金・給料もある世帯	686	2,771	2,760	1,855
(9)その他の	928	3,208	3,194	1,757
4 内職収入が主な世帯	124	251	251	125
(10)内職収入のみの世帯	78	140	140	72
(11)賃金・給料もある世帯	8	26	26	15
(12)その他の	38	85	85	38
5 恩給・年金が主な世帯	14,204	28,956	28,922	4,691
6 仕送りが主な世帯	589	935	935	93
7 その他の収入が主な世帯	2,343	4,432	4,421	473
(再掲)				
少しでも賃金・給料のある世帯	30,419	103,394	103,290	48,457
少しでも農業収入のある世帯	991	4,009	4,008	2,419
うち農業収入以外の事業収入が主な世帯	34	141	141	92
少しでも農業収入以外の事業収入のある世帯	5,909	20,169	20,095	11,762
うち賃金・給料が主な世帯	549	2,156	2,151	1,260
うち農業収入が主な世帯	19	74	74	52
少しでも内職収入のある世帯	625	2,159	2,159	1,068
少しでも賃金・給料，事業収入 又は内職収入のある世帯	35,652	120,197	120,035	58,006

3 4 世帯の経済構成別一般世帯数、一般世帯人員および親族人員（平成2年）

世 帯 の 経 済 構 成	一般世帯数	一般世帯人員	親 族 人 員	一世帯当たり 親 族 人 員
総 数	50,066	146,243	146,048	2.92
I 農 林 漁 業 就 業 者 世 帯	568	1,771	1,768	3.11
(1) 農 林 漁 業 ・ 業 主 世 帯	526	1,644	1,643	3.12
(2) 農 林 漁 業 ・ 雇 用 者 世 帯	42	127	125	2.98
II 農 林 漁 業 ・ 非 農 林 漁 業 就 業 者 混 合 世 帯	723	3,350	3,349	4.63
(3) 農 林 漁 業 ・ 業 主 混 合 世 帯	498	2,373	2,372	4.76
(4) 農 林 漁 業 ・ 雇 用 者 混 合 世 帯	26	97	97	3.73
(5) 非 農 林 漁 業 ・ 業 主 混 合 世 帯	21	84	84	4.00
(6) 非 農 林 漁 業 ・ 雇 用 者 混 合 世 帯	178	796	796	4.47
III 非 農 林 漁 業 就 業 者 世 帯	35,259	117,584	117,438	3.33
(7) 非 農 林 漁 業 ・ 業 主 世 帯	4,816	14,848	14,790	3.07
(8) 非 農 林 漁 業 ・ 雇 用 者 世 帯	27,846	92,304	92,230	3.31
(9) 非 農 林 漁 業 ・ 業 主 ・ 雇 用 者 世 帯 (世帯の主な就業者が業主)	1,704	6,879	6,870	4.03
(10) 非 農 林 漁 業 ・ 業 主 ・ 雇 用 者 世 帯 (世帯の主な就業者が雇業者)	893	3,553	3,548	3.97
IV 非 就 業 者 世 帯	13,446	23,280	23,236	1.73
V 分 類 不 能 の 世 帯	70	258	257	3.67

資料 総務庁統計局『国勢調査報告』

35 世帯の家族類型別一般世帯数、一般世帯人員および親族人員（6歳未満・18

区 分	総 数	親 族			
		総 数	核 家 族		
			総 数	夫 婦 の み の 世 帯	夫 婦 と 子 供 か ら 成 る 世 帯
一 般 世 帯 数	50,066	40,469	31,527	10,496	16,209
一 般 世 帯 人 員	146,243	136,552	93,795	21,011	61,053
親 族 人 員	146,048	136,451	93,724	20,992	61,029
1 世 帯 当 たり 親 族 人 員	2.92	3.37	2.97	2.00	3.77
(再 掲)					
6 歳 未 満 親 族 の 一 般 世 帯 数	6,362	6,362	4,321	-	4,053
6 歳 未 満 親 族 の 一 般 世 帯 人 員	28,811	28,811	17,050	-	16,270
6 歳 未 満 親 族 人 員	8,774	8,774	5,923	-	5,615
18 歳 未 満 親 族 の 一 般 世 帯 数	17,710	17,693	12,035	1	10,377
18 歳 未 満 親 族 の 一 般 世 帯 人 員	77,376	77,359	46,527	2	41,817
18 歳 未 満 親 族 人 員	32,844	32,827	22,071	1	19,393
親 族 の み か ら 成 る 一 般 世 帯 数	49,883	40,376	31,463	10,480	16,189
親 族 の み か ら 成 る 一 般 世 帯 人 員	145,654	136,147	93,561	20,960	60,964
区 分	親 族				
	夫 婦 と 他 の 親 族 (親, 子 供 を 含 ま な い) か ら 成 る 世 帯	夫 婦, 子 供 と 他 の 親 族 (親 を 含 ま な い) か ら 成 る 世 帯	夫 婦, 親 と 他 の 親 族 (子 供 を 含 ま な い) か ら 成 る 世 帯		
一 般 世 帯 数	231	595	101		
一 般 世 帯 人 員	756	2,838	487		
親 族 人 員	756	2,837	487		
1 世 帯 当 たり 親 族 人 員	3.27	4.77	4.82		
(再 掲)					
6 歳 未 満 親 族 の 一 般 世 帯 数	13	142	5		
6 歳 未 満 親 族 の 一 般 世 帯 人 員	60	709	35		
6 歳 未 満 親 族 人 員	16	172	5		
18 歳 未 満 親 族 の 一 般 世 帯 数	74	470	16		
18 歳 未 満 親 族 の 一 般 世 帯 人 員	272	2,294	96		
18 歳 未 満 親 族 人 員	103	738	23		
親 族 の み か ら 成 る 一 般 世 帯 数	231	594	101		
親 族 の み か ら 成 る 一 般 世 帯 人 員	756	2,832	487		

資料 総務庁統計局『国勢調査報告』

- (注) 1) 「親族世帯」とは、二人以上の世帯が家事使用人などが同居していても「非親族世帯」とは、二人以上の世帯構成されている世帯。
 2) 「単独世帯」とは、単身者だけの世帯。
 3)

歳未満親族のいる一般世帯及び親族のみから成る一般世帯特掲 (平成2年)

族		世 帯				
世 帯		そ の 他 の				
男 親 とら 子 供 か 成 る 世 帯	女 親 とら 子 供 か 成 る 世 帯	総 数	夫 婦 とら 両 親 か 成 る 世 帯	夫 婦 とら 片 親 か 成 る 世 帯	夫 婦, 子 供 とら 両 親 か 成 る 世 帯	夫 婦, 子 供 とら 片 親 か 成 る 世 帯
627	4,195	8,942	222	940	1,800	3,314
1,508	10,223	42,757	888	2,821	10,993	16,335
1,503	10,200	42,727	888	2,820	10,988	16,328
2.40	2.43	4.78	4.00	3.00	6.10	4.93
16	252	2,041	-	-	753	721
42	738	11,761	-	-	4,638	3,730
17	291	2,851	-	-	1,069	998
176	1,481	5,658	-	-	1,621	2,416
496	4,212	30,832	-	-	10,012	12,416
274	2,403	10,756	-	-	3,349	4,673
622	4,172	8,913	222	939	1,796	3,307
1,493	10,144	42,586	888	2,817	10,964	16,288
世 帯		非 親 族 世 帯				単 独 世 帯
夫 婦, 子 供, 親 とら 他 の 親 族 か 成 る 世 帯	兄 弟 姉 妹 の み か ら 成 る 世 帯	他 に 分 類 さ れ な い 親 族 世 帯				
615	287	837		90	9,507	
4,182	608	2,849		184	9,507	
4,178	605	2,842		90	9,507	
6.79	2.11	3.40		1.00	1.00	
314	1	92		-	-	
2,204	3	382		-	-	
474	1	116		-	-	
575	14	472		-	17	
3,953	32	1,757		-	17	
1,163	19	688		-	17	
609	284	830		-	9,507	
4,134	598	2,822		-	9,507	

ら成る世帯のうち、世帯主と親族関係にある世帯員のいる世帯で、その世帯に従属する非親族（営業使用人、ここに含まれる。
から成る世帯のうち、世帯主と同居人、家事使用人又は営業使用人などの非親族の関係にある者のみによって

36 親族人員別一般世帯数，一般世帯人員および親族人員（平成2年）

区 分	総 数	親族人員が						
		1 人	2	3	4	5	6	7人以上
一 般 世 帯 数	50,066	9,597	14,068	9,557	9,100	4,544	2,151	1,049
一 般 世 帯 人 員	146,243	9,691	28,176	28,705	36,408	22,725	12,914	7,624
親 族 人 員	146,048	9,597	28,136	28,671	36,400	22,720	12,906	7,618
(再掲)								
6歳未満親族のいる 一 般 世 帯 世 帯 数	6,362	-	119	1,306	2,141	1,442	789	565
世 帯 人 員	28,811	-	239	3,919	8,564	7,211	4,738	4,140
6歳未満親族人員	8,774	-	119	1,332	3,164	2,102	1,148	909
18歳未満親族のいる 一 般 世 帯 世 帯 数	17,710	17	675	3,440	6,600	3,933	2,011	1,034
世 帯 人 員	77,376	17	1,358	10,335	26,406	19,667	12,074	7,519
18歳未満親族人員	32,844	17	677	3,989	11,599	8,853	4,709	3,000

資料 総務庁統計局「国勢調査報告」

37 延べ面積，住宅の所有の関係別住宅に住む
65歳以上親族のいる一般世帯数（平成2年）

区 分	住宅に住む65歳以上 親族のいる一般世帯	主 世 帯					間 借 り
		総 数	持 ち 家	公営・公団 公社の借家	民営の借家	給与住宅	
総 数	19,194	19,109	15,455	1,321	2,083	250	85
0 ~ 19㎡	321	282	54	49	178	1	39
20 ~ 29	859	836	169	195	462	10	23
30 ~ 39	1,185	1,172	316	402	438	16	13
40 ~ 49	1,209	1,207	519	335	308	45	2
50 ~ 59	1,511	1,510	1,059	152	273	26	1
60 ~ 69	1,509	1,506	1,203	133	145	25	3
70 ~ 79	1,377	1,376	1,234	45	59	38	1
80 ~ 89	1,767	1,766	1,657	8	68	33	1
90 ~ 99	2,420	2,420	2,338	-	62	20	-
100 ~ 119	2,631	2,631	2,587	1	34	9	-
120 ~ 149	2,596	2,594	2,546	-	36	12	2
150 ~ 199	1,409	1,409	1,383	1	14	11	-
200 ~ 249	271	271	264	-	5	2	-
250㎡以上	129	129	126	-	1	2	-

資料 総務庁統計局「国勢調査報告」

38 親族人員別65歳以上親族のいる一般世帯数，
一般世帯人員および65歳以上親族人員（平成2年）

区 分	総 数	親族人員が 1 人	2	3	4	5	6	7人以上
世 帯 数	19,206	3,970	6,612	2,798	1,745	1,776	1,509	796
世 帯 人 員	56,364	4,001	13,239	8,406	6,980	8,884	9,058	5,796
65歳以上親族人員	25,485	3,970	9,938	3,852	2,198	2,112	2,132	1,283

資料 総務庁統計局「国勢調査報告」

39 世帯人員，住宅の所有の関係別住宅に住む
65歳以上親族のいる一般世帯数（平成2年）

区 分	総 数	世帯人員が 1 人	2	3	4	5	6	7人以上
住 宅 に 住 む 65歳以上親族のいる 一 般 世 帯 数	19,194	3,934	6,621	2,802	1,756	1,773	1,508	800
主 世 帯 持 ち 家	19,109	3,872	6,601	2,799	1,756	1,773	1,508	800
公 営 ・ 公 団 ・ 公 社 の 借 家	15,455	2,346	5,315	2,397	1,575	1,629	1,425	768
民 営 の 借 家	1,321	512	541	157	54	39	16	2
給 与 住 宅	2,083	991	687	210	78	62	37	18
間 借 り	250	23	58	35	49	43	30	12
	85	62	20	3	-	-	-	-

資料 総務庁統計局「国勢調査報告」

40 年齢（5歳階級），男女別高齢単身者数（平成2年）

区 分	総 数	65～69歳	70～74	75～79	80～84	85歳以上	(別掲) 60歳以上
65歳以上の高齢単身者数	3,942	1,235	1,141	909	452	205	5,095
男	617	181	158	140	85	53	824
女	3,325	1,054	983	769	367	152	4,271
(別掲) 65歳以上の高齢者1人と未婚 の18歳未満の者から成る世帯	26	14	8	4	-	-	40
男	3	2	-	1	-	-	6
女	23	12	8	3	-	-	34

資料 総務庁統計局「国勢調査報告」

41 入居時期・前住地・男女別人口(昭和55年)

区 分	総 数	男	女
総 数	162,962	75,976	86,986
出生時から	30,807	17,270	13,537
昭和39年以前	34,710	13,804	20,906
昭和40年～44年	17,191	7,658	9,533
昭和45年～50年9月	31,836	14,538	17,298
昭和50年10月～54年9月	33,872	15,817	18,055
自市区町村内	24,892	11,574	13,318
自市内他区	-	-	-
県内他市町村	3,215	1,467	1,748
他 隣 接 県	5,696	2,752	2,944
そ の 他 の 県	2,688	1,231	1,457
国 外	3,008	1,521	1,487
昭和54年10月以降	19	8	11
自市区町村内	14,454	6,854	7,600
自市内他区	10,038	4,674	5,364
県内他市町村	-	-	-
他 隣 接 県	1,615	811	804
そ の 他 の 県	2,775	1,360	1,415
国 外	1,272	588	684
	1,503	772	731
	11	4	7

資料 総務庁統計局『国勢調査報告』 (注) 入居時期「不詳」を含む。前住地「不詳」を含む。

42 住居の種類、住宅の所有の関係別一般世帯数、一般世帯人員、1世帯当たり室数および1世帯当たり延べ面積(平成2年)

区 分	世 帯 数	世 帯 人 員	1 世 帯 当 たり 人 員	1 世 帯 当 たり 室 数	1 人 当 たり 室 数	1世帯当たり延べ面積 (㎡)	1人当たり延べ面積 (㎡)
一 般 世 帯	50,066	146,243	2.92	-	-	-	-
住宅に住む一般世帯	49,502	145,614	2.94	4.53	1.54	81.4	27.7
主 持 世 帯	49,091	144,686	2.95	4.55	1.54	81.9	27.8
公営・公団・公社の借家	30,426	94,902	3.12	5.35	1.71	102.7	32.9
民 営 の 借 家	4,757	12,644	2.66	3.16	1.19	44.4	16.7
給 与 住 宅	10,747	26,258	2.44	3.04	1.24	44.9	18.4
間 借 り	3,161	10,882	3.44	4.13	1.20	63.3	18.4
1 人 世 帯	411	928	2.26	1.94	0.86	31.2	13.8
2 人 以 上 の 世 帯	173	173	1.00	1.36	1.36	20.5	20.5
	238	755	3.17	2.37	0.75	39.0	12.3
住宅以外に住む一般世帯	564	629	1.12	-	-	-	-

資料 総務庁統計局『国勢調査報告』

4 3 住宅の建て方別住宅に住む主世帯数，主世帯人員，1世帯
当たり室数および1世帯当たり延べ面積（平成2年）

区 分	住宅に住む 主世帯数	住宅に住む 主世帯人員	1世帯当 たり人員	1世帯当 たり室数	1人当 たり室数	1世帯当たり 延べ面積(㎡)	1人当たり 延べ面積(㎡)
總 数	49,091	144,686	2.95	4.55	1.54	81.9	27.8
一 戸 建	33,717	105,133	3.12	5.19	1.67	98.7	31.7
長 屋 建	5,726	14,960	2.61	3.18	1.22	43.9	16.8
共 同 住 宅	9,550	24,332	2.55	3.12	1.23	45.3	17.8
1・2階建	3,593	7,998	2.23	2.68	1.20	35.7	16.0
3～5	5,048	14,179	2.81	3.38	1.20	50.7	18.1
6階建以上	909	2,155	2.37	3.43	1.45	53.3	22.5
そ の 他	98	261	2.66	3.26	1.22	59.4	22.3

資料 総務庁統計局「国勢調査報告」

4 4 住居の種類，住宅の所有の関係別65歳以上親族のいる一般世帯数，一般世帯人員，
65歳以上親族人員，1世帯当たり室数および1世帯当たり延べ面積（平成2年）

区 分	世 帯 数	世 帯 人 員	65歳以上 親族人員	1世帯 当たり 人員	1世帯 当たり 室数	1人 当たり 室数	1世帯当 たり延べ 面積(㎡)	1人当 たり延べ面 積(㎡)
65歳以上親族のいる一般世帯	19,206	56,364	25,485	2.93	-	-	-	-
住宅に住む一般世帯	19,194	56,343	25,473	2.94	4.95	1.69	91.8	31.3
主 世 帯	19,109	56,232	25,376	2.94	4.96	1.69	92.1	31.3
持 ち 家	15,455	48,749	20,974	3.15	5.41	1.72	103.2	32.7
公営・公団・公社の借家	1,321	2,587	1,630	1.96	2.90	1.48	40.7	20.8
民 営 の 借 家	2,083	3,969	2,467	1.91	2.98	1.56	44.8	23.5
給 与 住 宅	250	927	305	3.71	4.69	1.26	75.6	20.4
間 借 り	85	111	97	1.31	1.69	1.30	25.5	19.5
住宅以外に住む一般世帯	12	21	12	1.75	-	-	-	-

資料 総務庁統計局「国勢調査報告」

4 5 子供の数別母子世帯数，母子世帯人員および父子世帯数，
父子世帯人員（6歳未満の子供のいる世帯特掲）（平成2年）

区 分	世 帯 数					世 帯 人 員					1世帯当 たり子供 の 数
	總 数	子供が 1人	2	3人 以上	(再掲) 6歳未満の子 供のいる世帯	總 数	子供が 1人	2	3人 以上	(再掲) 6歳未満の子 供のいる世帯	
母子世帯	1,149	550	438	161	185	3,092	1,100	1,314	678	526	1.7
父子世帯	147	77	51	19	11	385	154	153	78	29	1.6

資料 総務庁統計局「国勢調査報告」

4 6 住宅の建て方、住宅の所有の関係別住宅に住む
一般世帯数および一般世帯人員（平成2年）

区 分	総 数	1 戸 建	長 屋 建	共 同 住 宅				その他
				総 数	1・2階建	3 ~ 5	6階建以上	
一 般 世 帯 数								
住宅に住む一般世帯	49,502	34,040	5,756	9,590	3,619	5,057	914	116
主 世 帯	49,091	33,717	5,726	9,550	3,593	5,048	909	98
持 ち 家	30,426	29,292	474	623	123	117	383	37
公営・公団・公社の借家	4,757	21	1,451	3,285	311	2,889	85	-
民 営 の 借 家	10,747	3,543	2,647	4,533	3,070	1,067	396	24
給 与 住 宅	3,161	861	1,154	1,109	89	975	45	37
間 借 り	411	323	30	40	26	9	5	18
一 般 世 帯 人 員								
住宅に住む一般世帯	145,614	105,928	15,014	24,375	8,026	14,188	2,161	297
主 世 帯	144,686	105,133	14,960	24,332	7,998	14,179	2,155	261
持 ち 家	94,902	91,934	1,126	1,731	341	359	1,031	111
公営・公団・公社の借家	12,644	39	3,747	8,858	751	7,936	171	-
民 営 の 借 家	26,258	10,117	6,018	10,062	6,656	2,580	826	61
給 与 住 宅	10,882	3,043	4,069	3,681	250	3,304	127	89
間 借 り	928	795	54	43	28	9	6	36

資料 総務庁統計局「国勢調査報告」

4 7 住宅の建て方別住宅に住む65歳以上親族のいる主世帯数、主世帯人員、
65歳以上親族人員、1世帯当たり室数および1世帯当たり延べ面積（平成2年）

区 分	主 世 帯 数	主世帯人員	65歳以上 親 族 人 員	1 世 帯 当 人	1 世 帯 当 人	1 世 帯 当 人	1 世 帯 当 人	1 世 帯 当 人
総 数	19,109	56,232	25,376	2.94	4.96	1.69	92.1	31.3
1 戸 建	16,035	50,240	21,670	3.13	5.34	1.71	101.5	32.4
長 屋 建	1,632	3,262	1,993	2.00	3.02	1.51	42.1	21.1
共 同 住 宅	1,415	2,668	1,679	1.89	2.93	1.56	43.8	23.2
1・2階建	504	845	573	1.68	2.62	1.56	35.9	21.4
3 ~ 5	812	1,613	990	1.99	3.05	1.54	47.3	23.8
6階建以上	99	210	116	2.12	3.59	1.69	55.9	26.3
そ の 他	27	62	34	2.30	3.33	1.45	65.0	28.3

資料 総務庁統計局「国勢調査報告」

48 施設等の世帯の種類，世帯人員別施設等の世帯数および施設等の世帯人員（平成2年）

区 分	世 帯 数				
	総 数	世帯人員が 1～4人	5～29人	30～49人	50人以上
総 数	111	25	38	14	34
寮・寄宿舎の学生・生徒	4	-	2	1	1
病院・療養所の入院者	77	11	30	11	25
社会施設の入所者	17	2	5	2	8
自衛隊営舎内居住者	-	-	-	-	-
矯正施設の入所者	1	-	1	-	-
その他の	12	12	-	-	-

区 分	世 帯 人 員				
	総 数	世帯人員が 1～4人	5～29人	30～49人	50人以上
総 数	4,009	44	521	557	2,887
寮・寄宿舎の学生・生徒	112	-	13	35	64
病院・療養所の入院者	3,129	26	398	432	2,273
社会施設の入所者	744	6	98	90	550
自衛隊営舎内居住者	-	-	-	-	-
矯正施設の入所者	12	-	12	-	-
その他の	12	12	-	-	-

資料 総務庁統計局『国勢調査報告』

49 夫の年齢，妻の年齢別高齢夫婦世帯数（平成2年）

区 分	総 数	妻 が		妻 が 65 歳 以 上					
		60歳未満	60～64歳	総 数	65～69歳	70～74	75～79	80～84	85歳以上
総 数	5,095	337	1,328	3,430	1,837	1,020	418	140	15
夫が60歳未満	20	-	-	20	19	-	1	-	-
60～64歳	176	-	-	176	143	25	7	1	-
65歳以上	4,899	337	1,328	3,234	1,675	995	410	139	15
65～69歳	1,873	269	963	641	562	71	4	4	-
70～74	1,449	45	276	1,128	774	321	31	2	-
75～79	989	17	70	902	274	452	170	6	-
80～84	447	4	17	426	55	132	165	71	3
85歳以上	141	2	2	137	10	19	40	56	12

資料 総務庁統計局『国勢調査報告』

4 事 業 所

第50表から第54表は、総務庁統計局が実施している事業所統計調査（指定統計第2号）の結果である。
われている個々の場所）を対象に事業所の実態を明らかにすることを目的として行なわれている。以下は

50 小学校区別・産業別・従

小学校区	総数	産 業							
		農 業	鉱 業	建 設 業	製 造 業	電気・ガス ・熱供給・ 水道業	運 輸 ・ 通 信 業	卸売・小売 業、飲食店	
総 数	8,098	2	8	559	420	17	148	4,321	
1 大上 牟 田	1,132	1	-	44	43	4	23	554	
2 大上 正友	227	-	-	17	20	-	3	111	
3 大上 治川	382	-	1	22	27	-	3	167	
4 大上 平天	1,284	-	-	30	39	1	9	970	
5 大上 原道	767	-	-	37	49	1	20	433	
6 大上 北尻	541	-	-	40	33	-	12	278	
7 大上 訪鎌	294	-	-	26	16	1	4	150	
8 大上 台水	34	-	-	2	4	-	-	23	
9 大上 池取	238	1	-	25	16	2	1	101	
10 大上 川原	325	-	5	25	15	-	9	144	
11 大上 訪鎌	113	-	1	10	19	1	5	44	
12 大上 台水	283	-	-	39	32	1	10	112	
13 大上 山	222	-	-	23	9	-	3	122	
14 大上 池取	342	-	-	34	23	1	5	192	
15 大上 川原	291	-	-	30	5	-	4	122	
16 大上 取川	99	-	-	5	-	1	2	58	
17 大上 川原	69	-	-	9	2	-	1	31	
18 大上 原南	104	-	-	7	3	-	2	53	
19 大上 川永	170	-	-	23	6	-	5	74	
20 大上 川永	415	-	-	52	20	1	10	173	
21 大上 倉吉	198	-	1	19	7	-	4	88	
22 大上 野内	194	-	-	24	6	-	2	109	
23 大上 内里	36	-	-	4	3	-	1	15	
24 大上 三	338	-	-	12	23	3	10	197	

資料 行政管理部総務課

51 産業別・資本金階級別事

この表は、事業所統計調査にもとづく本市地方集計結果のうち、本市に本社、本店(単独事業所を含む。)

産 業	総 数		100万円未満		100~200万円		200~500万円	
	事業所数	従業者数	事業所数	従業者数	事業所数	従業者数	事業所数	従業者数
平成 3 年	1,068	18,162	73	443	153	1,341	310	3,529
第 1 次 産 業	2	13	-	-	-	-	-	-
A 農 業	2	13	-	-	-	-	-	-
B 林 業	-	-	-	-	-	-	-	-
C 漁 業	-	-	-	-	-	-	-	-
第 2 次 産 業	365	8,581	24	207	35	540	115	1,657
D 鉱 業	3	62	-	-	-	-	-	-
E 建 設 業	199	3,206	10	62	18	172	67	760
F 製 造 業	163	5,313	14	145	17	368	48	897
第 3 次 産 業	701	9,568	49	236	118	801	195	1,872
G 電 気 ・ ガ ス ・ 熱 供 給 ・ 水 道 業	2	82	-	-	-	-	-	-
H 運 輸 ・ 通 信 業	43	2,132	-	-	3	28	9	389
I 卸 売 ・ 小 売 業 , 飲 食 店	490	5,066	36	193	71	431	136	995
J 金 融 ・ 保 険 業	12	97	2	4	4	13	1	1
K 不 動 産 業	38	154	3	6	7	18	15	72
L サ ー ビ ス 業	116	2,037	8	33	33	311	34	415

資料 行政管理部総務課

この調査は、個人経営の農林水産業を除くすべての事業所（物の生産又はサービスの提供が事業として行な平成3年7月1日現在で実施された本市地方集計結果である。

業 者 規 模 別 事 業 所 数 (平成3年)

別 金 融 ・ 保 險 業	別				従 業 者 規 模 別					校 区
	不動産業	サービス業	公 務		1～4人	5～9人	10～29人	30～299人	300人以上	
149	181	2,247	46		5,523	1,340	890	336	9	總 数
60	34	355	14		720	204	141	64	3	1
2	8	66	-		163	30	29	5	-	2
10	6	142	4		254	68	43	17	-	3
18	32	183	2		971	199	97	17	-	4
20	20	186	1		499	150	83	34	1	5
7	9	162	-		358	92	65	25	1	6
5	3	89	-		221	36	33	4	-	7
-	-	5	-		24	4	3	3	-	8
2	9	80	1		173	38	18	9	-	9
3	7	112	5		217	43	47	17	1	10
1	4	28	-		68	21	12	11	1	11
-	1	87	1		166	42	47	27	1	12
2	6	57	-		146	44	27	5	-	13
1	3	81	2		203	61	53	25	-	14
8	9	112	1		214	45	22	10	-	15
-	-	33	-		74	13	8	3	1	16
-	-	25	1		51	10	6	2	-	17
-	-	37	2		70	19	11	4	-	18
-	4	56	2		128	18	17	7	-	19
2	14	141	2		279	68	52	16	-	20
-	3	75	1		134	30	26	8	-	21
1	1	49	2		135	35	18	6	-	22
-	-	12	1		22	9	5	-	-	23
7	8	74	4		233	61	27	17	-	24

業 所 数 お よ び 従 業 者 数 (平成3年)

を有する事業所を産業別資本金階級別に掲げたものである。

500～1,000万円		1,000～3,000万円		3,000～5,000万円		5,000～1億円		1億円以上		産 業
事業所数	従業者数	事業所数	従業者数	事業所数	従業者数	事業所数	従業者数	事業所数	従業者数	
276	3,489	177	4,721	48	2,436	20	1,622	11	581	3 年
2	13	-	-	-	-	-	-	-	-	第1次
2	13	-	-	-	-	-	-	-	-	A
-	-	-	-	-	-	-	-	-	-	B
-	-	-	-	-	-	-	-	-	-	C
79	1,489	71	2,082	25	1,214	13	1,169	3	223	第2次
1	27	2	35	-	-	-	-	-	-	D
46	718	38	960	14	315	5	206	1	13	E
32	744	31	1,087	11	899	8	963	2	210	F
195	1,987	106	2,639	23	1,222	7	453	8	358	第3次
-	-	1	11	-	-	-	-	1	71	G
10	224	14	750	7	741	-	-	-	-	H
158	1,381	68	1,177	14	396	5	415	2	78	I
2	11	2	6	-	-	-	-	1	62	J
8	33	5	25	-	-	-	-	-	-	K
17	338	16	670	2	85	2	38	4	147	L

52 産 業 別 ・ 経 営 組 織 別 事 業 所 数

産 業	総 数		民			
			個 人		法 人	
	事業所数	従業者数	事業所数	従業者数	株式会社 事業所数	従業者数
総 数	8,098	63,097	5,515	18,229	1,141	25,989
A 農 業	2	13	-	-	1	7
01 農 業	2	13	-	-	1	7
D 鉱 業	8	2,057	-	-	7	2,030
06 石 炭 ・ 亜 炭 鉱 業	7	2,048	-	-	6	2,021
08 非 金 属 鉱 業	1	9	-	-	1	9
E 建 設 業	559	5,562	324	1,685	100	2,289
09 総 合 工 事 業	248	2,274	130	746	48	777
10 職 別 工 事 業 (設 備 工 事 を 除 く)	169	1,220	128	509	14	318
11 設 備 工 事 業	142	2,068	66	430	38	1,194
F 製 造 業	420	10,546	202	852	128	8,295
12 食 料 品 製 造 業	88	1,353	43	210	16	696
13 飲 料 ・ 飼 料 ・ た ば こ 製 造 業	3	51	-	-	1	35
14 織 維 工 業	3	32	1	2	2	30
15 衣 服 ・ そ の 他 の 織 維 製 品 製 造 業	31	996	10	48	17	893
16 木 材 ・ 木 製 品 製 造 業 (家 具 を 除 く)	10	43	3	6	1	10
17 家 具 ・ 装 備 品 製 造 業	40	145	36	103	1	23
18 パ ル プ ・ 紙 ・ 紙 加 工 品 製 造 業	4	43	2	20	1	9
19 出 版 ・ 印 刷 ・ 同 関 連 産 業	46	412	32	143	5	188
20 化 学 工 業	21	1,657	-	-	18	1,530
22 プ ラ ス チ ッ ク 製 品 製 造 業	12	1,044	3	11	7	990
23 ゴ ム 製 品 製 造 業	1	15	-	-	1	15
24 な め し 革 ・ 同 製 品 ・ 毛 皮 製 造 業	3	16	3	16	-	-
25 窯 業 ・ 土 石 製 品 製 造 業	16	403	3	10	8	325
26 鉄 鋼 製 造 業	1	2	1	2	-	-
27 非 鉄 金 属 製 造 業	6	530	-	-	6	530
28 金 属 製 品 製 造 業	48	1,197	25	130	15	900
29 一 般 機 械 器 具 製 造 業	33	1,477	9	63	13	1,188
30 電 気 機 械 器 具 製 造 業	11	712	-	-	8	651
31 輸 送 用 機 械 器 具 製 造 業	4	169	1	2	3	167
32 精 密 機 械 器 具 製 造 業	4	24	2	7	2	17
34 そ の 他 の 製 造 業	35	225	28	79	3	98
G 電 気 ・ ガ ス ・ 熱 供 給 ・ 水 道 業	17	623	-	-	10	442
36 電 気 業	5	349	-	-	5	349
37 ガ ス 業	4	77	-	-	4	77
39 水 道 業	8	197	-	-	1	16
H 運 輸 ・ 通 信 業	148	3,952	36	70	63	3,074
40 鉄 道 業	6	158	-	-	6	158
41 道 路 旅 客 運 送 業	34	749	22	35	8	547
42 道 路 貨 物 運 送 業	47	1,622	7	20	26	1,364
43 水 運 業	6	63	-	-	4	49
46 運 輸 に 附 帯 す る サ ー ビ ス 業	24	837	-	-	18	793
47 通 信 業	31	523	7	15	1	163

お よ び 従 業 者 数 (平 成 3 年)

営						国 及 び		地 方 公 共 団 体		産 業
人						法 人 で ない 団 体				
有 限 会 社		合 名 ・ 合 資 ・ 相 互 会 社		そ の 他 の 法 人						
事 業 所 数	従 業 者 数	事 業 所 数	従 業 者 数	事 業 所 数	従 業 者 数	事 業 所 数	従 業 者 数	事 業 所 数	従 業 者 数	
816	7,600	76	1,150	338	4,411	51	379	161	5,339	總
1	6	-	-	-	-	-	-	-	-	A
1	6	-	-	-	-	-	-	-	-	01
1	27	-	-	-	-	-	-	-	-	D
1	27	-	-	-	-	-	-	-	-	06
1	2	-	-	-	-	-	-	-	-	08
134	1,587	-	-	1	1	-	-	-	-	E
70	751	-	-	-	-	-	-	-	-	09
27	393	-	-	-	-	-	-	-	-	10
37	443	-	-	1	1	-	-	-	-	11
80	1,276	8	110	1	4	1	9	-	-	F
26	371	2	72	1	4	-	-	-	-	12
-	-	1	7	-	-	1	9	-	-	13
-	-	-	-	-	-	-	-	-	-	14
4	55	-	-	-	-	-	-	-	-	15
5	25	1	2	-	-	-	-	-	-	16
3	19	-	-	-	-	-	-	-	-	17
1	14	-	-	-	-	-	-	-	-	18
6	55	3	26	-	-	-	-	-	-	19
3	127	-	-	-	-	-	-	-	-	20
2	43	-	-	-	-	-	-	-	-	22
-	-	-	-	-	-	-	-	-	-	23
-	-	-	-	-	-	-	-	-	-	24
5	68	-	-	-	-	-	-	-	-	25
-	-	-	-	-	-	-	-	-	-	26
-	-	-	-	-	-	-	-	-	-	27
8	167	-	-	-	-	-	-	-	-	28
11	226	-	-	-	-	-	-	-	-	29
3	61	-	-	-	-	-	-	-	-	30
-	-	-	-	-	-	-	-	-	-	31
-	-	-	-	-	-	-	-	-	-	32
3	45	1	3	-	-	-	-	-	-	34
-	-	-	-	-	-	-	-	7	181	G
-	-	-	-	-	-	-	-	-	-	36
-	-	-	-	-	-	-	-	-	-	37
-	-	-	-	-	-	-	-	7	181	39
20	429	3	21	2	8	2	9	22	341	H
-	-	-	-	-	-	-	-	-	-	40
4	167	-	-	-	-	-	-	-	-	41
13	231	1	7	-	-	-	-	-	-	42
-	-	2	14	-	-	-	-	-	-	43
2	27	-	-	2	8	2	9	-	-	46
1	4	-	-	-	-	-	-	22	341	47

52 産 業 別 ・ 経 営 組 織 別 事 業 所 数

産 業	総 数		民			
			個 人		法 人	
	事業所数	従業者数	事業所数	従業者数	株式会 社	株式会 社
I 卸売・小売業, 飲食店業	4,321	19,976	3,235	10,059	575	6,364
49-52 卸売業	474	3,855	187	654	185	2,364
50 繊維・機械器具・建築材料等卸売業	257	1,986	101	342	107	1,257
51 衣服・食料・家具等卸売業	215	1,854	86	312	77	1,101
52 代理商・仲立業	2	15	-	-	1	6
53-58 小売業	2,547	11,165	1,843	5,558	351	3,439
53 各種商品の小売業	10	780	-	-	9	753
54 繊維・衣服・身の回り品小売業	356	1,352	207	529	77	484
55 飲食・飲料・酒類小売業	1,090	4,403	849	2,545	126	974
56 自動車・自転車小売業	142	765	89	208	27	396
57 家具・建設具小売業	227	841	167	434	35	273
58 その他	722	3,024	531	1,842	77	559
59-60 飲食店業	1,300	4,956	1,205	3,847	39	561
59 一般の飲食店	502	2,274	424	1,390	36	481
60 その他	798	2,682	781	2,457	3	80
J 金融・保険業	149	1,939	39	69	62	875
61 銀行業	18	381	-	-	18	381
63 小企業の金融業	58	419	22	38	23	174
64 補償証券業	4	23	-	-	2	12
66 保証業	3	89	-	-	3	89
67 保険業	44	978	-	-	14	209
68 保険媒介代理業, 保険サービス業	22	49	17	31	2	10
K 不動産業	181	416	135	215	20	112
69 不動産取引業	76	190	58	108	10	60
70 不動産賃貸・管理業	105	226	77	107	10	52
L サービス業	2,247	16,399	1,544	5,279	175	2,501
72 宿泊業	48	206	25	69	18	117
73 旅館・その他の宿泊場	63	538	38	120	14	275
75 洗剤・洗剤の個人サービス	664	1,404	623	1,125	19	127
76 映画・映写機・映写機	66	284	44	112	7	87
77 映画業(映画業を除く)	1	13	1	13	-	-
78 娯楽業	82	611	47	133	24	284
79 送迎業	1	14	-	-	1	14
80 自動車整備場	81	142	67	109	7	14
81 自動車の修理業	91	311	77	202	5	49
82 同組合(他に分類されないもの)	38	208	24	86	10	42
83 同組合(他に分類されないもの)	35	261	-	-	-	-
84 同組合(他に分類されないもの)	18	228	1	5	16	221
85 同組合(他に分類されないもの)	61	1,274	21	73	25	621
86 同組合(他に分類されないもの)	286	1,081	247	704	15	210
87 同組合(他に分類されないもの)	342	5,342	296	2,300	3	298
88 同組合(他に分類されないもの)	4	90	-	-	-	-
89 同組合(他に分類されないもの)	15	448	2	6	6	125
90 同組合(他に分類されないもの)	154	361	8	16	-	-
91 同組合(他に分類されないもの)	86	2,495	9	48	-	-
92 同組合(他に分類されないもの)	51	888	13	156	-	-
93 同組合(他に分類されないもの)	2	3	1	2	-	-
94 同組合(他に分類されないもの)	50	162	-	-	-	-
95 同組合(他に分類されないもの)	8	35	-	-	5	17
M 公務	46	1,614	-	-	-	-
97 国地方公務	14	233	-	-	-	-
98 国地方公務	32	1,381	-	-	-	-

お よ び 従 業 者 数 (平成3年) (つづき)

営						国 及 び		地 方 公 共 団 体		産 業
人						法 人 で ない 団 体				
有 限 会 社		合 名 ・ 合 資 ・ 相 互 会 社		そ の 他 の 法 人						
事 業 所 数	従 業 者 数	事 業 所 数	従 業 者 数	事 業 所 数	従 業 者 数	事 業 所 数	従 業 者 数	事 業 所 数	従 業 者 数	
445	3,085	36	240	27	223	3	5	-	-	I
83	672	11	93	8	72	-	-	-	-	49 -52
42	349	5	27	2	11	-	-	-	-	50
41	323	6	66	5	52	-	-	-	-	51
-	-	-	-	1	9	-	-	-	-	52
312	1,891	24	145	15	130	2	2	-	-	53 -58
-	-	-	-	1	27	-	-	-	-	53
65	311	6	27	-	-	1	1	-	-	54
96	737	9	67	9	79	1	1	-	-	55
24	150	2	11	-	-	-	-	-	-	56
24	132	-	-	1	2	-	-	-	-	57
103	561	7	40	4	22	-	-	-	-	58
50	522	1	2	4	21	1	3	-	-	59 -60
36	377	1	2	4	21	1	3	-	-	59
14	145	-	-	-	-	-	-	-	-	60
7	25	26	757	14	211	-	-	1	2	J
-	-	-	-	-	-	-	-	-	-	61
3	13	-	-	10	194	-	-	-	-	63
1	4	-	-	1	7	-	-	-	-	64
-	-	-	-	-	-	-	-	-	-	66
-	-	26	757	3	10	-	-	1	2	67
3	8	-	-	-	-	-	-	-	-	68
24	78	1	3	-	-	-	-	1	8	K
8	22	-	-	-	-	-	-	-	-	69
16	56	1	3	-	-	-	-	1	8	70
104	1,087	2	19	293	3,964	45	356	84	3,193	L
5	20	-	-	-	-	-	-	-	-	72
9	106	1	11	1	26	-	-	-	-	73
21	151	-	-	-	-	1	1	-	-	75
11	65	1	8	2	8	-	-	1	4	76
-	-	-	-	-	-	-	-	-	-	77
9	181	-	-	-	-	1	1	1	12	78
-	-	-	-	-	-	-	-	-	-	79
3	10	-	-	4	9	-	-	-	-	80
7	38	-	-	2	22	-	-	-	-	81
4	80	-	-	-	-	-	-	-	-	82
-	-	-	-	35	261	-	-	-	-	83
-	-	-	-	1	2	-	-	-	-	84
7	204	-	-	4	127	4	249	-	-	85
20	95	-	-	2	2	1	1	1	69	86
6	39	-	-	35	2,060	-	-	2	645	87
-	-	-	-	-	-	1	8	3	82	88
1	48	-	-	-	-	-	-	6	269	89
-	-	-	-	144	339	2	6	-	-	90
1	50	-	-	21	505	-	-	55	1,892	91
-	-	-	-	26	518	-	-	12	214	92
-	-	-	-	-	-	-	-	1	1	93
-	-	-	-	15	72	35	90	-	-	94
-	-	-	-	1	13	-	-	2	5	95
-	-	-	-	-	-	-	-	46	1,614	M
-	-	-	-	-	-	-	-	14	233	97
-	-	-	-	-	-	-	-	32	1,381	98

53 産 業 別 ・ 規 模 別 事 業 所 数

産 業	総 数		1～4人		5～9人		10～29人	
	事業所数	従業者数	事業所数	従業者数	事業所数	従業者数	事業所数	従業者数
総 数	8,098	63,097	5,523	11,833	1,340	8,646	890	14,111
A 農 業	2	13	-	-	2	13	-	-
01 農 業	2	13	-	-	2	13	-	-
D 鉱 業	8	2,057	2	7	1	9	3	75
06 石 炭 ・ 亜 炭 鉱 業	7	2,048	2	7	-	-	3	75
08 非 金 属 鉱 業	1	9	-	-	1	9	-	-
E 建 設 業	559	5,562	229	568	157	1,057	136	2,096
09 総 合 工 事 業	248	2,274	84	231	86	578	66	1,022
10 職 別 工 事 業 (設 備 工 事 を 除 く)	169	1,220	89	197	49	327	25	338
11 設 備 工 事 業	142	2,068	56	140	22	152	45	736
F 製 造 業	420	10,546	160	365	84	566	103	1,762
12 食 料 品 製 造 業	88	1,353	30	75	23	148	25	450
13 飲 料 ・ 飼 料 ・ た ば こ 製 造 業	3	51	-	-	2	16	-	-
14 織 維 工 業	3	32	1	2	-	-	2	30
15 衣 服 ・ そ の 他 の 織 維 製 品 製 造 業	31	996	6	13	6	48	8	125
16 木 材 ・ 木 製 品 製 造 業 (家 具 を 除 く)	10	43	7	15	1	5	2	23
17 家 具 ・ 装 備 品 製 造 業	40	145	31	71	8	51	1	23
18 パ ル プ ・ 紙 ・ 紙 加 工 品 製 造 業	4	43	-	-	2	16	2	27
19 出 版 ・ 印 刷 ・ 同 関 連 産 業	46	412	26	58	7	45	11	156
20 化 学 工 業	21	1,657	-	-	2	15	9	180
22 プ ラ ス チ ッ ク 製 品 製 造 業	12	1,044	2	4	1	7	4	57
23 ゴ ム 製 品 製 造 業	1	15	-	-	-	-	1	15
24 な め し 革 ・ 同 製 品 ・ 毛 皮 製 造 業	3	16	1	1	2	15	-	-
25 窯 業 ・ 土 石 製 品 製 造 業	16	403	2	5	3	19	9	162
26 鉄 鋼 製 造 業	1	2	1	2	-	-	-	-
27 非 鉄 金 属 製 造 業	6	530	-	-	-	-	1	17
28 金 属 製 品 製 造 業	48	1,197	20	42	8	58	13	214
29 一 般 機 械 器 具 製 造 業	33	1,477	5	15	10	67	9	168
30 電 気 機 械 器 具 製 造 業	11	712	2	7	-	-	2	44
31 輸 送 用 機 械 器 具 製 造 業	4	169	1	2	-	-	-	-
32 精 密 機 械 器 具 製 造 業	4	24	1	2	2	10	1	12
34 そ の 他 の 製 造 業	35	225	24	51	7	46	3	59
G 電 気 ・ ガ ス ・ 熱 供 給 ・ 水 道 業	17	623	1	4	4	26	5	91
36 電 気 業	5	349	-	-	-	-	-	-
37 ガ ス 業	4	77	-	-	2	14	1	11
39 水 道 業	8	197	1	4	2	12	4	80
H 運 輸 ・ 通 信 業	148	3,952	58	136	27	166	27	476
40 鉄 道 業	6	158	1	2	-	-	2	31
41 道 路 旅 客 運 送 業	34	749	23	36	-	-	1	20
42 道 路 貨 物 運 送 業	47	1,622	8	21	10	73	16	310
43 水 運 業	6	63	3	9	-	-	2	24
46 運 輸 に 附 帯 す る サ ー ビ ス 業	24	837	6	16	6	35	6	91
47 通 信 業	31	523	17	52	11	58	-	-

資料 行政管理部総務課

および従業者数(平成3年)

30~49人		50~99人		100~299人		300~499人		500~999人		1,000人以上		産業
事業所数	従業者数	事業所数	従業者数	事業所数	従業者数	事業所数	従業者数	事業所数	従業者数	事業所数	従業者数	
167	6,094	113	7,817	56	8,854	4	1,407	4	2,438	1	1,897	総
-	-	-	-	-	-	-	-	-	-	-	-	A
-	-	-	-	-	-	-	-	-	-	-	-	01
-	-	1	69	-	-	-	-	-	-	1	1,897	D
-	-	1	69	-	-	-	-	-	-	1	1,897	06
-	-	-	-	-	-	-	-	-	-	-	-	08
24	839	11	735	2	267	-	-	-	-	-	-	E
10	338	2	105	-	-	-	-	-	-	-	-	09
2	61	4	297	-	-	-	-	-	-	-	-	10
12	440	5	333	2	267	-	-	-	-	-	-	11
24	867	30	2,273	14	2,141	2	711	3	1,861	-	-	F
4	140	4	299	2	241	-	-	-	-	-	-	12
1	35	-	-	-	-	-	-	-	-	-	-	13
-	-	-	-	-	-	-	-	-	-	-	-	14
5	180	4	324	2	306	-	-	-	-	-	-	15
-	-	-	-	-	-	-	-	-	-	-	-	16
-	-	-	-	-	-	-	-	-	-	-	-	17
-	-	-	-	-	-	-	-	-	-	-	-	18
-	-	2	153	-	-	-	-	-	-	-	-	19
1	44	5	362	3	413	-	-	1	643	-	-	20
1	31	3	232	-	-	-	-	1	713	-	-	22
-	-	-	-	-	-	-	-	-	-	-	-	23
-	-	-	-	-	-	-	-	-	-	-	-	24
-	-	1	67	1	150	-	-	-	-	-	-	25
-	-	-	-	-	-	-	-	-	-	-	-	26
1	33	2	139	2	341	-	-	-	-	-	-	27
3	107	2	160	1	242	1	374	-	-	-	-	28
4	144	2	125	1	116	1	337	1	505	-	-	29
2	75	3	254	2	332	-	-	-	-	-	-	30
2	78	1	89	-	-	-	-	-	-	-	-	31
-	-	-	-	-	-	-	-	-	-	-	-	32
-	-	1	69	-	-	-	-	-	-	-	-	34
1	42	5	359	1	101	-	-	-	-	-	-	G
1	42	4	307	-	-	-	-	-	-	-	-	36
-	-	1	52	-	-	-	-	-	-	-	-	37
-	-	-	-	1	101	-	-	-	-	-	-	39
12	423	11	761	13	1,990	-	-	-	-	-	-	H
2	66	1	59	-	-	-	-	-	-	-	-	40
5	167	2	145	3	381	-	-	-	-	-	-	41
3	127	5	323	5	768	-	-	-	-	-	-	42
1	30	-	-	-	-	-	-	-	-	-	-	43
1	33	2	148	3	514	-	-	-	-	-	-	46
-	-	1	86	2	327	-	-	-	-	-	-	47

53 産 業 別 ・ 規 模 別 事 業 所 数

産 業	総 数		1～4人		5～9人		10～29人	
	事業所数	従業者数	事業所数	従業者数	事業所数	従業者数	事業所数	従業者数
I 卸売・小売業, 飲食店	4,321	19,976	3,184	7,218	723	4,591	354	5,298
49-52 卸売業	474	3,855	229	608	121	771	102	1,549
50 繊維・機械器具・建築材料等卸売業	257	1,986	125	325	70	439	52	776
51 衣服・食料・家具等卸売業	215	1,854	104	283	49	317	50	773
52 代理商・仲立業	2	15	-	-	2	15	-	-
53-58 小売業	2,547	11,165	1,945	4,443	397	2,540	176	2,567
53 各種商品の小売業	10	780	2	5	-	-	2	41
54 織物・衣服・身の回り品小売業	356	1,352	269	636	69	434	16	210
55 飲食料品の小売業	1,090	4,403	843	1,975	164	1,056	75	1,073
56 自動車・自転車小売業	142	765	92	192	26	163	22	341
57 家具・建具・じゅう器小売業	227	841	180	430	37	242	9	131
58 その他小売業	722	3,024	559	1,205	101	645	52	771
59-60 飲食店	1,300	4,956	1,010	2,167	205	1,280	76	1,182
59 一般飲食店	502	2,274	364	824	90	595	42	658
60 その他飲食店	798	2,682	646	1,343	115	685	34	524
J 金融・保険業	149	1,939	64	123	22	138	41	707
61 銀行・信託業	18	381	2	5	1	8	11	196
63 中小企業等特定目的金融業	58	419	34	64	12	77	10	148
64 補助的金融, 金融附帯	4	23	2	5	1	7	1	11
66 証券業, 商品取引業	3	89	-	-	-	-	2	36
67 保険業	44	978	7	15	5	31	17	316
68 保険媒介代理業, 保険サービス業	22	49	19	34	3	15	-	-
K 不動産業	181	416	165	276	13	90	3	50
69 不動産取引業	76	190	68	125	7	44	1	21
70 不動産賃貸・管理業	105	226	97	151	6	46	2	29
L サービス業	2,247	16,399	1,642	3,090	299	1,935	206	3,340
72 物品賃貸業	48	206	32	79	12	74	4	53
73 旅館, その他宿泊業	63	538	43	88	8	54	11	179
75 洗濯, 理容, 浴場	664	1,404	629	1,018	25	166	8	116
76 その他個人サービス業	66	284	47	101	14	87	4	58
77 映画業	1	13	-	-	-	-	1	13
78 娯楽業(映画業を除く)	82	611	51	95	8	43	19	283
79 放送業	1	14	-	-	-	-	1	14
80 駐自動車整備場業	81	142	78	118	2	10	1	14
81 その他整備業	91	311	74	171	13	80	4	60
82 その他修理業	38	208	30	48	3	17	3	45
83 協同組合(他に分類されないもの)	35	261	27	57	4	30	3	30
84 情報サービス・調査・広告業	18	228	10	27	4	26	2	34
85 その他サービス業	61	1,274	30	67	12	83	7	113
86 専門サービス業	286	1,081	222	413	46	285	16	261
87 医療業	342	5,342	157	375	101	675	58	879
88 保健衛生業	4	90	-	-	3	20	-	-
89 廃棄物処理業	15	448	4	14	-	-	6	125
90 宗教教育社	154	361	137	266	17	95	-	-
91 会館	86	2,495	12	35	14	102	27	563
92 社会保険, 社会福祉	51	888	10	27	6	44	27	435
93 学術研究機関	2	3	2	3	-	-	-	-
94 政治・経済・文化団体	50	162	41	74	6	36	3	52
95 その他サービス業	8	35	6	14	1	8	1	13
M 公務	46	1,614	18	46	8	55	12	216
97 国家公務	14	233	3	9	4	30	5	95
98 地方公務	32	1,381	15	37	4	25	7	121

および従業者数(平成3年)(つづき)

30~49人		50~99人		100~299人		300~499人		500~999人		1,000人以上		産業
事業所数	従業者数	事業所数	従業者数	事業所数	従業者数	事業所数	従業者数	事業所数	従業者数	事業所数	従業者数	
48	1,739	10	638	2	492	-	-	-	-	-	-	I
19	692	3	235	-	-	-	-	-	-	-	-	49-52
8	298	2	148	-	-	-	-	-	-	-	-	50
11	394	1	87	-	-	-	-	-	-	-	-	51
-	-	-	-	-	-	-	-	-	-	-	-	52
21	772	6	351	2	492	-	-	-	-	-	-	53-58
-	-	4	242	2	492	-	-	-	-	-	-	53
2	72	-	-	-	-	-	-	-	-	-	-	54
8	299	-	-	-	-	-	-	-	-	-	-	55
2	69	-	-	-	-	-	-	-	-	-	-	56
1	38	-	-	-	-	-	-	-	-	-	-	57
8	294	2	109	-	-	-	-	-	-	-	-	58
8	275	1	52	-	-	-	-	-	-	-	-	59-60
6	197	-	-	-	-	-	-	-	-	-	-	59
2	78	1	52	-	-	-	-	-	-	-	-	60
14	507	8	464	-	-	-	-	-	-	-	-	J
3	107	1	65	-	-	-	-	-	-	-	-	61
-	-	2	130	-	-	-	-	-	-	-	-	63
-	-	-	-	-	-	-	-	-	-	-	-	64
-	-	1	53	-	-	-	-	-	-	-	-	66
11	400	4	216	-	-	-	-	-	-	-	-	67
-	-	-	-	-	-	-	-	-	-	-	-	68
-	-	-	-	-	-	-	-	-	-	-	-	K
-	-	-	-	-	-	-	-	-	-	-	-	69
-	-	-	-	-	-	-	-	-	-	-	-	70
42	1,592	34	2,319	22	3,427	2	696	-	-	-	-	L
-	-	-	-	1	217	-	-	-	-	-	-	72
1	34	1	70	-	-	-	-	-	-	-	-	73
1	38	-	-	-	-	-	-	-	-	-	-	75
-	-	-	-	-	-	-	-	-	-	-	-	76
2	63	2	127	-	-	-	-	-	-	-	-	77
-	-	-	-	-	-	-	-	-	-	-	-	78
-	-	-	-	-	-	-	-	-	-	-	-	79
-	-	-	-	-	-	-	-	-	-	-	-	80
-	-	-	-	-	-	-	-	-	-	-	-	81
2	98	-	-	-	-	-	-	-	-	-	-	82
-	-	-	-	1	144	-	-	-	-	-	-	83
-	-	2	141	-	-	-	-	-	-	-	-	84
2	76	7	480	3	455	-	-	-	-	-	-	85
-	-	2	122	-	-	-	-	-	-	-	-	86
4	144	8	552	12	2,021	2	696	-	-	-	-	87
-	-	1	70	-	-	-	-	-	-	-	-	88
3	116	1	75	1	118	-	-	-	-	-	-	89
-	-	-	-	-	-	-	-	-	-	-	-	90
20	746	10	682	3	367	-	-	-	-	-	-	91
7	277	-	-	1	105	-	-	-	-	-	-	92
-	-	-	-	-	-	-	-	-	-	-	-	93
-	-	-	-	-	-	-	-	-	-	-	-	94
-	-	-	-	-	-	-	-	-	-	-	-	95
2	85	3	199	2	436	-	-	1	577	-	-	M
1	42	1	57	-	-	-	-	-	-	-	-	97
1	43	2	142	2	436	-	-	1	577	-	-	98

54 産 業 別 ・ 地 位 別

産 業	総 数	個人業主	家族従業者	有給役員	常 雇	臨時, 日雇
総 数	63,097	5,405	2,743	3,092	46,420	5,437
A 農 業	13	-	-	3	10	-
01 農 業	13	-	-	3	10	-
D 鉱 業	2,057	-	-	4	2,050	3
06 石 炭 ・ 亜 炭 鉱 業	2,048	-	-	3	2,043	2
08 非 金 属 鉱 業	9	-	-	1	7	1
E 建 設 業	5,562	316	151	452	3,888	755
09 総 合 工 事 業	2,274	126	68	255	1,453	372
10 職 別 工 事 業 (設 備 工 事 を 除 く)	1,220	128	52	80	833	127
11 設 備 工 事 業	2,068	62	31	117	1,602	256
F 製 造 業	10,546	199	131	395	9,385	436
12 食 料 品 製 造 業	1,353	42	35	100	1,073	103
13 飲 料 ・ 飼 料 ・ た ば こ 製 造 業	51	-	-	9	41	1
14 織 維 工 業	32	1	1	2	25	3
15 衣 服 ・ そ の 他 の 織 維 製 品 製 造 業	996	10	3	42	929	12
16 木 材 ・ 木 製 品 製 造 業 (家 具 を 除 く)	43	3	1	8	30	1
17 家 具 ・ 装 備 品 製 造 業	145	36	30	8	69	2
18 パ ル プ ・ 紙 ・ 紙 加 工 品 製 造 業	43	2	-	2	29	10
19 出 版 ・ 印 刷 ・ 同 関 連 産 業	412	32	20	30	318	12
20 化 学 工 業	1,657	-	-	24	1,557	76
22 プ ラ ス チ ッ ク 製 品 製 造 業	1,044	3	6	15	989	31
23 ゴ ム 製 品 製 造 業	15	-	-	3	12	-
24 な め し 革 ・ 同 製 品 ・ 毛 皮 製 造 業	16	3	-	-	6	7
25 窯 業 ・ 土 石 製 品 製 造 業	403	2	2	11	369	19
26 鉄 鋼 業	2	1	-	-	1	-
27 非 鉄 金 属 製 造 業	530	-	-	10	520	-
28 金 属 製 品 製 造 業	1,197	25	9	48	1,046	69
29 一 般 機 械 器 具 製 造 業	1,477	8	2	44	1,371	52
30 電 気 機 械 器 具 製 造 業	712	-	-	16	688	8
31 輸 送 用 機 械 器 具 製 造 業	169	1	1	5	152	10
32 精 密 機 械 器 具 製 造 業	24	2	1	3	16	2
34 そ の 他 の 製 造 業	225	28	20	15	144	18
G 電 気 ・ ガ ス ・ 熱 供 給 ・ 水 道 業	623	-	-	6	617	-
36 電 気 業	349	-	-	3	346	-
37 ガ ス 業	77	-	-	3	74	-
39 水 道 業	197	-	-	-	197	-
H 運 輸 ・ 通 信 業	3,952	36	10	123	3,624	159
40 鉄 道 業	158	-	-	-	158	-
41 道 路 旅 客 運 送 業	749	22	4	18	674	31
42 道 路 貨 物 運 送 業	1,622	7	2	71	1,460	82
43 水 運 業	63	-	-	6	57	-
46 運 輸 に 附 帯 す る サ ー ビ ス 業	837	-	-	27	801	9
47 通 信 業	523	7	4	1	474	37

従業者数 (平成3年)

産 業	総 数	個人業主	家族従業者	有給役員	常 雇	臨時, 日雇
I 卸売・小売業, 飲食店	19,976	3,169	1,863	1,343	11,057	2,544
49-52 卸売業	3,855	185	135	487	2,801	247
50 繊維・機械器具・建築材料等卸売業	1,986	100	64	256	1,488	78
51 衣服・食料・家具等卸売業	1,854	85	71	226	1,303	169
52 代理商・仲立業	15	-	-	5	10	-
53-58 小売業	11,165	1,803	1,306	768	6,175	1,113
53 各種商品小売業	780	-	-	15	730	35
54 織物・衣服・身の回り品小売業	1,352	204	136	162	766	84
55 飲食料品小売業	4,403	832	668	213	2,237	453
56 自動車・自転車小売業	765	89	59	63	526	28
57 家具・建具・じゅう器小売業	841	165	135	71	419	51
58 その他小売業	3,024	513	308	244	1,497	462
59-60 飲食店	4,956	1,181	422	88	2,081	1,184
59 一般飲食店	2,274	408	246	64	1,023	533
60 その他飲食店	2,682	773	176	24	1,058	651
J 金融・保険業	1,939	39	12	39	1,796	53
61 銀行・信託業	381	-	-	-	350	31
63 中小企業等特定目的金融業	419	22	6	26	356	9
64 補助的金融業, 金融附帯業	23	-	-	2	21	-
66 証券業, 商品取引業	89	-	-	-	89	-
67 保険業	978	-	-	2	965	11
68 保険媒介代理業, 保険サービス業	49	17	6	9	15	2
K 不動産業	416	135	47	60	164	10
69 不動産取引業	190	58	24	26	82	-
70 不動産賃貸・管理業	226	77	23	34	82	10
L サービス業	16,399	1,511	529	667	12,403	1,289
72 物品賃貸業	206	24	11	34	106	31
73 旅館, その他の宿泊業	538	37	19	23	361	98
75 洗濯・理容・浴場業	1,404	606	222	21	469	86
76 その他の個人サービス業	284	44	22	26	154	38
77 映画業	13	-	-	-	7	6
78 娯楽業(映画業を除く)	611	45	14	14	487	51
79 放送業	14	-	-	-	13	1
80 駐車場業	142	65	12	11	47	7
81 自動車整備業	311	77	46	20	166	2
82 その他の修理業	208	24	9	12	152	11
83 協同組合(他に分類されないもの)	261	-	-	60	195	6
84 情報サービス・調査・広告業	228	1	-	7	204	16
85 その他の事業サービス業	1,274	20	11	30	859	354
86 専門サービス業	1,081	244	65	46	647	79
87 医療業	5,342	291	87	113	4,530	321
88 保健衛生業	90	-	-	-	90	-
89 廃棄物処理業	448	2	-	22	419	5
90 宗教教育	361	8	8	174	159	12
91 社会保険, 社会福祉	2,495	9	2	26	2,354	104
92 学術研究機関	888	13	1	8	822	44
93 政治・経済・文化団体	3	1	-	-	1	1
94 治済・文化	162	-	-	20	137	5
95 その他サービス業	35	-	-	-	24	11
M 公務	1,614	-	-	-	1,426	188
97 国家公務	233	-	-	-	232	1
98 地方公務	1,381	-	-	-	1,194	187

55 事業所の従業員の推移

この表は、時系列的に調査している事業所のみ掲載している。

- 1 昭和55年4月1日を以て三井アルミニウム工業㈱から分離別会社となった三池火力発電㈱三池火力発電所の従業者数は九州三井アルミニウム工業㈱に含む。
- 2 平成元年4月1日より九州三井アルミニウム工業㈱として新会社を設立する。
- 3 昭和81年10月1日を以て㈱三井金属三池製錬所を解散、三池製錬㈱として新会社を設立する。
- 4 昭和63年4月1日三井コークス工業㈱より三鉱ガス化学㈱へ移籍、昭和63年4月8日三鉱ガス化学㈱は三井鉱山化成㈱へ商号変更となる。

(各年4月1日現在、単位 人)

区 分	昭和55年	60年	平成元年	2年	3年	4年
総 数	11,442	8,109	5,288	4,606	4,608	4,480
男	10,859	7,813	5,074	4,412	4,395	4,260
女	583	296	214	194	213	220
三井石炭鉱業㈱三池鉱業所	5,242	4,345	2,696	2,017	1,919	1,793
男	5,109	4,261	2,641	1,991	1,894	1,769
女	133	84	55	26	25	24
電気化学工業㈱大牟田工場	607	635	611	628	627	610
男	560	589	559	572	571	556
女	47	46	52	56	56	54
三井東庄化学㈱大牟田工業所	1,710	613	699	709	713	698
男	1,576	581	663	673	678	659
女	134	32	36	36	35	39
三井 鉱 山 化 成 ㈱	416	171	52	53	56	61
男	402	167	50	51	55	60
女	14	4	2	2	1	1
九州三井アルミニウム工業㈱	881	727	146	149	188	229
男	838	701	142	146	178	218
女	43	26	4	3	10	11
三 池 製 錬 ㈱	586	292	85	87	86	85
男	552	277	81	83	83	80
女	34	15	4	4	3	5
㈱三井三池製作所三池事業所	1,273	714	635	624	676	676
男	1,149	667	592	576	615	616
女	124	47	43	48	61	60
三井 鉱 山 ㈱ 三 池 港 務 所	594	478	269	260	258	245
男	546	441	254	245	240	224
女	48	37	15	15	18	21
九州電力㈱港発電所	133	134	95	79	85	83
男	127	129	92	75	81	78
女	6	5	3	4	4	5

資料 行政管理部総務課

5 農 林 水 産 業

農林業センサス結果

第56表から第67表および第70表は、農林水産省所管の農業センサス（指定統計第26号）の結果である。この調査は、わが国農林業の実態を明らかにするとともに、農林行政に必要な農業および林業に関する基礎資料を整備することを目的として5年ごとに2月1日現在で実施されている。

昭和45年は、1970年世界農林業センサス、昭和50年は、1975年中間農業センサス、昭和55年は、1980年世界農林業センサス、昭和60年は、1985年中間農業センサス、平成2年は、1990年世界農林業センサスの結果を掲げた。

56 専兼業別・自小作別農家数

専業農家とは、世帯員のうちに自家農業以外で収入を得ている世帯員が全くいない農家、兼業農家とは、世帯員のうち自家農業以外で収入を得る人が1人以上いる農家で、第1種兼業とは、その世帯の家計が農業部門の収入に主として依存している農家、第2種兼業とは、その世帯の家計が農業部門以外の収入に依存している農家のことである。経営耕地のうち借入地面積の割合が10%未満を自作、10~50%を自小作、50~90%を小自作、90%以上を小作農家という。（ただし、昭和55年からは50~80%を小自作、80%以上を小作農家とする。）

年次	総数	専業	兼業		自作	自小作	小自作	小作	その他
			第1種	第2種					
昭和45年	3,350	462	482	2,406	2,212	712	215	201	10
50	2,995	399	467	2,129	2,246	489	162	96	2
55	2,649	388	278	1,983	2,175	323	80	68	3
60	2,491	482	290	1,719	2,024	303	92	49	23
平成2年	1,797	458	222	1,117	※761	262	109	11	1

資料 各年農業センサス

※ 平成2年については販売農家についてのみ掲載

57 経営耕地面積規模別農家数

例外規定の農家とは、経営耕地面積が10アール未満で、調査日前1年間の農産物販売額が15万円以上（従前は5アール未満で、昭和50年は7万円以上、昭和55、60年は10万円以上）の農家をいう。

年次	総数	30アール未満	30~50アール	50~100アール	100~150アール	150~200アール	200アール以上	例外規定適用農家
昭和45年	3,350	1,293	833	851	237	70	56	10
50	2,995	1,204	737	716	205	54	77	2
55	2,649	1,112	612	602	170	77	73	3
60	2,491	1,086	546	534	157	56	89	23
平成2年	1,797	669	389	460	130	58	90	1

資料 各年農業センサス

58 兼業種類別農家数

年次	第1種兼業					第2種兼業				
	総数	恒常的勤務	出せかぎ	日雇	自営兼業	総数	恒常的勤務	出せかぎ	日雇	自営兼業
昭和45年	482	300	7	139	36	2,406	1,770	14	281	341
50	467	285	1	118	63	2,129	1,631	5	186	307
55	278	185	1	53	39	1,983	1,610	7	136	230
60	290	205	-	36	49	1,719	1,463	1	82	173
平成2年	205	146	2	25	32	669	574	1	28	66

資料 各年農業センサス

(注) 平成2年については、販売農家のみについて記載

59 農 家 人 口

年 次	農 家 数	農 家 人 口				
		総 数	男		女	
			15 歳 以 下	16 歳 以 上	15 歳 以 下	16 歳 以 上
昭 和 45 年	3,350	16,141	1,961	5,619	1,972	6,589
50	2,995	13,619	1,400	5,788	1,419	5,012
55	2,649	11,636	1,079	4,427	1,087	5,043
60	2,491	10,492	941	4,027	961	4,563
平 成 2 年	1,797	7,357	557	2,903	591	3,306

資料 各年農業センサス

60 農 業 従 事 者 お よ び 農 業 就 業 人 口

農業従事者とは、調査日前1年間に自家農業に1日でも従事したことのある世帯員をいう。
 農業就業人口とは、調査日前1年間に自家農業のみに従事した世帯員および自家農業と兼業の双方に従事したが自家農業の従事日数の方が多い世帯員の合計をいう。

年 次	農 業 従 事 者			農 業 就 業 人 口		
	総 数	男	女	総 数	男	女
昭 和 45 年	9,658	4,522	5,136	5,804	1,723	4,081
50	8,122	3,927	4,195	4,662	1,440	3,222
55	6,988	3,541	3,447	4,031	1,303	2,728
60	6,248	3,155	3,093	3,713	1,301	2,412
平 成 2 年	4,430	2,262	2,168	2,900	1,104	1,796

資料 各年農業センサス

61 経 営 耕 地 面 積

(単位 アール)

年 次	耕 地 総面積	田					畑	樹 園 地		
		総面積	一毛田	二毛田	稲以外 の 田	作付しな かった田		総面積	果樹園	その他
昭 和 45 年	168,496	111,551	57,359	51,943	656	1,593	21,862	35,083	31,910	3,173
50	157,583	102,555	72,664	20,854	3,439	5,598	17,500	37,528	34,757	2,771
55	142,589	95,736	60,127	24,431	6,098	5,080	12,121	34,732	32,077	2,655
60	131,153	89,074	45,962	25,777	13,238	4,097	11,897	30,182	27,644	2,538
平 成 2 年	116,392	83,540	38,640	21,275	18,073	5,552	9,453	23,399	21,669	1,731

資料 各年農業センサス

62 借 入 耕 地 の ある 農 家 数 お よ び 借 入 耕 地 面 積

(単位 アール)

年 次	総 数		田		畑 ・ 樹 園 地	
	実 農 家 数	面 積	農 家 数	面 積	農 家 数	面 積
昭 和 45 年	1,323	22,780	1,130	18,365	460	4,415
50	870	14,979	734	13,083	261	1,896
55	528	12,086	469	11,066	130	1,020
60	507	14,164	434	13,088	142	1,076
平 成 2 年	511	19,722	460	18,577	124	1,145

資料 各年農業センサス

63 農 業 雇 用 労 働

その1 雇 用 労 働

ゆい、手間替とは、農家相互間の労力の等価交換をいう。

年 次	農 業 臨 時 雇			ゆい、手間替		手 伝 い	
	農 家 数	延 人 数		農 家 数	延 人 数	農 家 数	延 人 数
		男	女				
昭 和 45 年	1,485	4,600	18,651	920	8,367	513	4,838
50	740	2,554	9,666	468	4,051	325	3,438
55	339	2,112	6,428	145	1,220	143	2,427
60	164	677	3,729	52	514	196	2,690
平 成 2 年	189	933	4,322	51	498	155	2,427

資料 各年農業センサス

その2 水稲作の作業を請負わせた農家数と面積

昭和55年からは、稲刈りは、脱穀も含む。
平成2年は耕起に代かきも含む。

(単位 アール)

年 次	実農家数	耕 起		代 か き		田 植 え		防 除		稲 刈 り	
		農家数	面 積	農家数	面 積	農家数	面 積	農家数	面 積	農家数	面 積
昭 和 45 年	2,164	2,148	56,501	2,146	56,464	134	4,308	40	1,138
50	1,281	1,147	27,522	1,138	27,312	551	14,620	98	2,433	583	14,893
55	871	659	13,006	655	12,958	527	10,703	44	910	677	14,688
60	747	486	9,254	484	9,281	537	10,228	138	2,872	638	13,254
平 成 2 年	485	226	4,557	249	4,870	53	1,180	356	7,549

資料 各年農業センサス

その3 水稲作の作業を請負った農家数と面積

昭和55年からは、稲刈りは、脱穀も含む。
平成2年は耕起に代かきも含む。

(単位 アール)

年 次	実農家数	耕 起		代 か き		田 植 え		防 除		稲 刈 り	
		農家数	面 積	農家数	面 積	農家数	面 積	農家数	面 積	農家数	面 積
昭 和 50 年	155	118	9,606	113	8,830	49	1,904	74	6,490
55	128	83	5,906	63	4,019	85	7,218
60	110	75	3,298	67	3,096	62	4,173	7	309	82	5,240
平 成 2 年	80	45	1,523	32	1,545	3	68	43	2,932

資料 各年農業センサス

64 農 用

その1 個人有

年 次	動力耕うん機 農用トラクター		乗用型スピード スプレヤー		動力防除機		米・麦用乾燥機		動 力 農 家 数
	実農家数	台 数	農 家 数	台 数	農 家 数	台 数	農 家 数	台 数	
	昭和45年	871	926	919	931	966	
50	1,102	1,216	14	14	1,728	1,774	1,164	1,185	251
55	1,439	1,571	11	11	1,173	1,240	1,334	1,388	842
60	1,379	1,620	33	34	1,139	1,234	1,037	1,085	871
平成2年	1,219	1,509	32	33	733	794	724	775	782

資料 各年農業センサス

その2 共有

年 次	動力耕うん機 農用トラクター		乗用型スピード スプレヤー		動力防除機		動力田植機	
	実農家数	農 家 数	農 家 数	農 家 数	農 家 数	農 家 数	農 家 数	
	昭和45年	98	...	630	-			
50	109	9	354	98				
55	76	6	113	137				
60	83	-	83	125				
平成2年	55	1	39	91				

資料 各年農業センサス

65 家 畜 の 飼 養 頭 羽 数

ブロイラーの昭和45年は、飼養羽数であるが、昭和50年からは、出荷羽数である。

年 次	乳 用 牛	肉 用 牛	ぶ た	ブロイラー	採 卵 鶏
昭和45年	176	121	835	64,300	42,115
50	116	254	778	179,000	17,457
55	155	645	2,097	366,000	17,094
60	136	774	1,596	394,000	14,480
平成2年	151	461	550	148,000	7,500

資料 各年農業センサス

機 械

農 家 数 と 台 数

田 植 機	バ イ ン ダ ー		自 脱 型 コ ン バ イ ン		パ ル ク ク ー ラ ー		ミ ル カ ー		農 用 ト ラ ッ ク	
	台 数	農 家 数	台 数	農 家 数	台 数	農 家 数	台 数	農 家 数	台 数	農 家 数
3	73	73	30	30	414	421
252	469	469	128	128	6	7	463	477
849	562	564	505	508	1	8
882	312	312	642	643
787	212	212	647	647

農 家 数

バ イ ン ダ ー	自 脱 型 コ ン バ イ ン	米 ・ 麦 用 乾 燥 機	農 用 ト ラ ッ ク
農 家 数	農 家 数	農 家 数	農 家 数
13	8	105	-
105	37	98	4
31	94	45	...
24	76	44	...
16	56	27	...

66 農産物販売金額規模別農家数

販売金額 規 模	平成 2 年
総 数	1,144
販売なし	59
50万円未満	484
50 ~ 100	257
100 ~ 150	97
150 ~ 200	68
200 ~ 300	54
300 ~ 500	57
500 ~ 700	31
700 ~ 1,000	15
1,000 ~ 1,500	11
1,500万円以上	11

資料 1990年世界農林業センサス

67 農産物販売収入1位の部門別農家数

農 産 物 部 門	昭和 60 年	平成 2 年
総 数	1,851	1,085
稲	1,106	672
麦	38	21
雑穀・まめ・いも類	109	26
工芸農作物類	-	-
施設園芸類	22	42
野菜類	89	25
果樹類	429	278
その他の作物	22	7
酪農	4	3
肉用牛	5	4
養豚	12	2
養鶏	10	5
その他の畜産	5	-
養蚕	-	-

資料 各年農業センサス

※自給的農家は集計対象外

68 農 畜 産 物 生 産 量 (単位 ヘクタール・トン)

種 別	昭和62年度		昭和63年度		平成元年度		平成2年度	
	作付面積	生産量	作付面積	生産量	作付面積	生産量	作付面積	生産量
農 作 物								
米	626	2,680	600	2,970	579	2,890	582	2,570
麦類	366	1,020	375	1,210	336	1,190	319	638
いも類	33	481	32	437	29	438	27	421
雑穀、豆類	104	190	116	230	120	283	130	150
そば	82	2,410	84	2,509	80	3,156	76	3,044
果物	398	7,812	394	7,394	380	7,562	374	7,207
工芸作物 (茶・なたね・い)	6	15	6	15	6	31	6	31
畜 産 物								
肉用牛	-	611頭	-	555頭	-	449頭	-	464頭
生子乳	-	432kl	-	611kl	-	617kl	-	619kl
子ぶた	-	2,430頭	-	1,890頭	-	2,220頭	-	2,400頭
肉ぶた	-	1,728頭	-	2,730頭	-	3,100頭	-	3,400頭
ブロイラー	-	396,000羽	-	340,000羽	-	280,000羽	-	292,000羽
卵	-	194トン	-	192トン	-	190トン	-	205トン

資料 経済部農林水産課

69 農 地 転 用 状 況 (各年1月1日現在, 単位 アール)

年 次	農地面積	転 用 総 数		公 共 施 設		会 社 工 場		住 宅		そ の 他	
		件 数	面 積	件 数	面 積	件 数	面 積	件 数	面 積	件 数	面 積
昭和62年	148,143	247	1,329	54	81	24	112	132	878	37	258
63	146,849	293	1,294	54	165	12	68	209	960	18	101
平成元年	144,838	327	2,011	64	119	8	11	203	1,226	57	655
2	143,211	264	1,627	24	36	5	71	161	1,118	74	402
3	141,463	347	1,748	90	177	19	196	151	958	87	417

資料 農業委員会

70 所有山林がある林家数と山林面積

(単位 アール)

区 分	林 家 計		農 家 林 家		非 農 家 林 家	
	戸 数	面 積	戸 数	面 積	戸 数	面 積
總 数	451	43,543	303	16,632	148	26,911
0.1~ 1.0ヘクタール	383	10,710	271	7,183	112	3,527
1.0~ 5.0	59	11,494	29	5,321	30	6,173
5.0~ 10.0	3	1,631	1	500	2	1,131
10.0~ 20.0	3	5,286	1	1,628	2	3,658
20.0~ 30.0	1	2,000	1	2,000	-	-
30.0~ 50.0	-	-	-	-	-	-
50.0~100.0	2	12,422	-	-	2	12,422
100.0ヘクタール以上	-	-	-	-	-	-

資料 1990年世界農林業センサス

漁業センサス結果

第71表から第81表は、農林水産省所管の漁業センサス（指定統計第67号）の結果である。この調査は、わが国漁業の実態を把握し、漁業の基本的生産構造、就業構造および背景を明らかにするとともに、漁業構造の改善等水産行政施策の基礎資料を整備することを目的として5年ごとに11月1日現在で実施されている。

昭和53年の第6次漁業センサス、昭和58年の第7次漁業センサス、昭和63年の第8次漁業センサスの結果を掲げた。

71 漁業経営体の基本構成

(単位 隻・人・万円)

年次	経営体数	漁 船			最盛期の海上作業従事者			1経営体平均漁獲金額
		無動力船	船外機付船	動力船	総 数	家 族	雇 用 者	
昭和53年	451	536	240	304	1,444	974	470	504
58	384	478	195	334	1,114	826	288	430
63	310	289	162	257	843	641	202	530

資料 各年漁業センサス

72 経営体階層別経営体数

年次	総 数	漁船非使用	無動力船 の み	動 力 船 使 用				のり養殖 漁船使用
				1トン未満	1～3	3～5	5～10	
昭和53年	451	-	-	40	17	45	7	342
58	384	5	-	29	24	33	10	283
63	310	-	-	20	6	34	6	244

資料 各年漁業センサス

73 経営組織別経営体数、専業別個人経営体数

年次	経営組織別経営体数			専・兼業別個人経営体数			
	総 数	個 人	共 同	総 数	漁業のみ	漁業が主	漁業が従
昭和53年	451	451	-	451	221	155	75
58	384	373	11	373	185	122	66
63	310	303	7	303	139	123	41

資料 各年漁業センサス

74 最盛期の海上作業従事者構成別経営体数

年次	総 数	家族従業者 の	雇 用 者 の	家 族 と 雇 用 者		
				家族と雇用者 が 同 数	家族が雇用者 より多い	雇用者が家族 より多い
昭和53年	451	275	2	55	67	52
58	384	251	-	48	49	36
63	310	222	-	29	38	21

資料 各年漁業センサス

75 主とする兼業種類別経営体数

その1 漁業を主とする経営体

年次	総数	自 営 業		共 同 経 営 に 出 資 従 事	雇 わ れ		
		農 業	そ の 他		漁業雇われ	漁 業 外 雇 わ れ	
						常 雇	臨時雇・日雇
昭和 53 年	155	77	8	…	1	55	53
58	122	53	12	…	1	36	20
63	123	32	3	1	-	71	16

資料 各年漁業センサス

その2 漁業を従とする経営体

年次	総数	自 営 業		共 同 経 営 に 出 資 従 事	雇 わ れ		
		農 業	そ の 他		漁業雇われ	漁 業 外 雇 わ れ	
						常 雇	臨時雇・日雇
昭和 53 年	75	18	17	…	9	47	9
58	66	4	33	…	4	22	3
63	41	3	8	1	-	26	3

資料 各年漁業センサス

76 営んだ漁業種類別経営体数

年次	総数(実数)	刺 し 網	釣 り	は え 縄	採 貝	採 藻	その他の	
							漁	業
昭和 53 年	451	91	102	3	153	1	53	342
58	384	106	137	-	151	1	49	283
63	310	48	58	-	97	-	34	246

資料 各年漁業センサス

77 漁獲金額別経営体数

年次	総数	30万円	30	50	100	200	500	1,000万円
		未 満	＼ 50	＼ 100	＼ 200	＼ 500	＼ 1,000	以 上
昭和 53 年	451	29	21	17	27	145	150	62
58	384	7	6	39	36	151	114	31
63	310	6	8	26	58	69	84	59

資料 各年漁業センサス

78 世帯の経済中心者の専業別経営体数（個人経営のみ）

年 次	総 数	経 済 的 中 心 者 が 自 営 漁 業 に 従 事 し ない	経 済 的 中 心 者 が 自 営 漁 業 に 従 事 す る		
			漁 業 の み	漁 業 が 主	漁 業 が 従
昭和 53 年	451	6	276	104	65
58	373	11	233	97	32
63	303	5	213	60	25

資料 各年漁業センサス

79 自営・雇われ別漁業就業者数

(単位 人)

年 次	総 数	自 営 の み	自 営 が 主	雇 わ れ が 主	雇 わ れ の み
昭和 53 年	979	961	2	3	13
58	835	773	2	12	48
63	649	618	2	1	28

資料 各年漁業センサス

80 性別・年齢別漁業就業者数

(単位 人)

年 次	総 数	男							女						
		総 数	15~	20~	30~	40~	50~	60歳	総 数	15~	20~	30~	40~	50~	60歳
			19歳	29歳	39歳	49歳	59歳	以上		19歳	29歳	39歳	49歳	59歳	以上
昭和 53 年	979	584	14	84	153	143	92	98	395	6	33	135	122	69	30
58	835	508	12	54	88	153	119	82	327	4	13	71	130	72	37
63	649	378	7	37	36	114	111	73	271	-	9	35	109	86	32

資料 各年漁業センサス

81 のり養殖面積規模別経営体数

年 次	総 数	500㎡ 未 満	500 \ 1,000㎡	1,000 \ 2,000㎡	2,000 \ 3,000㎡	3,000 \ 5,000㎡	5,000 \ 10,000㎡	10,000㎡ 以 上
昭和 53 年	342	-	1	10	11	77	218	25
58	283	-	-	11	8	36	176	52
63	246	-	-	1	19	66	131	29

資料 各年漁業センサス

6 鉦 業

82 三池鉦鉦区および埋蔵炭量

鉦区とは、鉦業権の登録を受けた一定の土地の区域をいう。

(各年3月末現在)

年次	鉦区数			鉦区面積(アール)			埋蔵炭量 (千トン)	既採炭量 (千トン)
	総数	稼行	未稼行	総数	稼行	未稼行		
昭和63年	143	51	92	4,745,844	2,047,768	2,698,076	1,174,723	268,073
平成元年	143	51	92	4,745,844	2,047,768	2,698,076	1,169,284	271,189
2	144	54	90	4,770,152	2,086,625	2,683,527	1,164,909	273,700
3	144	55	89	4,770,152	2,119,249	2,650,903	1,161,277	275,842
4	144	56	88	4,770,152	2,150,223	2,619,929	1,157,352	278,095

資料 三井石炭鉦業㈱三池鉦業所

83 三池炭炭質

(各年3月末現在)

年次	種別	水分	灰分	揮発分	固定炭素	硫黄	用途	性状	カロリー
		(%)	(%)	(%)	(%)	(%)			
昭和63年	原料粉	1.7	8.6	42.5	47.2	1.8	原料炭	粘結膨張	7,690
	73粉	1.6	12.2	41.5	44.7	2.2	一般炭	粘結膨張	7,370
	60粉	1.8	25.3	36.0	36.9	2.7	一般炭	粘結膨張	6,130
平成元年	原料粉	1.9	8.5	41.9	47.7	1.4	原料炭	粘結膨張	7,690
	73粉	1.9	12.1	40.8	45.2	1.5	一般炭	粘結膨張	7,360
	60粉	2.1	25.6	34.9	37.4	2.0	一般炭	粘結膨張	6,110
2	70粉	2.0	13.4	40.0	44.6	1.4	一般炭	粘結膨張	7,120
	65粉	1.8	17.9	38.2	42.1	1.7	一般炭	粘結膨張	6,640
	60粉	1.9	24.6	35.5	38.0	2.2	一般炭	粘結膨張	6,130
3	70粉	1.8	13.0	40.8	44.4	1.1	一般炭	粘結膨張	7,310
	65粉	1.9	20.3	37.1	40.7	1.5	一般炭	粘結膨張	6,590
	60粉	2.1	26.2	34.2	37.5	1.7	一般炭	粘結膨張	6,050
4	70粉	1.8	13.4	40.5	44.3	1.1	一般炭	粘結膨張	7,260
	65粉	1.9	19.5	37.5	41.1	1.6	一般炭	粘結膨張	6,630
	60粉	2.0	24.6	35.3	38.1	1.7	一般炭	粘結膨張	6,110

資料 三井石炭鉦業㈱三池鉦業所

84 三 池 鉱 別 出 炭 量

(単位 トン)

年 月	総 数	三 池 鉱	
		第 一 鉱	第 二 鉱
昭 和 62 年	3,528,662	2,201,028	1,327,634
63	3,218,770	1,795,228	1,423,542
平 成 元 年	2,597,344	842,008	724,389
2	2,303,301		2,303,301
3	2,177,626		2,177,626
3 年 1 月	134,116		134,116
2	156,846		156,846
3	193,175		193,175
4	169,059		169,059
5	202,042		202,042
6	228,178		228,178
7	147,144		147,144
8	202,870		202,870
9	225,945		225,945
10	181,619		181,619
11	176,512		176,512
12	160,120		160,120

資料 三井石炭鉱業㈱三池鉱業所

- 1)昭和62年10月1日、四山鉱を三川鉱に組織統合して「第一鉱」に、有明鉱を「第二鉱」と改称する。
- 2)平成元年10月1日、第一鉱、第二鉱を三池鉱として統合し一鉱体制となる。

85 全 国 ・ 九 州 出 炭 量

この表は、全国・九州の出炭量と前表の三池鉱分を年度別に組替えて掲げたものである。

(単位 千トン・%)

年 度	全 国	九 州		三 池 鉱 業 所	
	出 炭 量	出 炭 量	対 全 国 比	出 炭 量	対 全 国 比
昭 和 62 年 度	12,575	4,884	38.8	3,532	28.1
63	11,102	4,323	38.9	3,122	28.1
平 成 元 年 度	9,635	3,693	38.3	2,511	26.1
2	7,980	3,342	41.9	2,142	26.8
3	7,931	3,454	43.6	2,253	28.4

資料 日本石炭協会九州支部

7 製 造 業

第86表から第89表は、通商産業省所管の工業統計調査（指定統計第10号）の結果である。この調査は、集計結果である。調査は、日本標準産業分類の大分類F-製造業に属するすべての事業所（国および公共は、従業者30人以上の事業所、乙調査は、従業者29人以下の事業所、丙調査は、事業所2以上を経営する昭和61年、62年、平成元年、2年調査では、製造業に属する事業所のうち、従業者3人以下の事業所の

86 製 造 業

年 次	事 業 所 数				従 業 者 数				
	総 数	会 社	組 合 その 他の法人	個 人	総 数			常 用 労 働 者	個 人 事 業 主 家 族 従 業 者
					総 数	男	女		
昭 和 61 年	249	156	3	90	9,103	6,424	2,679	X	X
62	241	155	3	83	8,405	5,691	2,714	X	X
63	252	168	3	81	8,627	5,844	2,783	8,489	138
平 成 元 年	245	171	4	70	9,086	6,188	2,898	8,978	108
2	253	176	4	73	9,068	6,102	2,966	8,947	121
(産業中分類別)									
12~13食 料 品	65	39	4	22	1,295	500	795	1,252	43
14 織 維	2	-	-	2	X	X	X	X	X
15 衣 服	23	19	-	4	863	126	737	858	5
16 木 材	3	2	-	1	16	11	5	X	X
17 家 具	13	3	-	10	88	69	19	72	16
18 パ ル プ ・ 紙	3	1	-	2	X	X	X	X	X
19 出 版 ・ 印 刷	24	12	-	12	364	238	126	X	X
20 化 学	16	16	-	-	2,016	1,845	171	2,016	-
21 石 油 ・ 石 炭	1	1	-	-	X	X	X	X	-
22 プ ラ ス チ ッ ク	10	9	-	1	233	149	84	233	-
23 ゴ ム	-	-	-	-	-	-	-	-	-
24 な め し か わ	-	-	-	-	-	-	-	-	-
25 窯 業 ・ 土 石	9	8	-	1	333	298	35	X	X
26 鉄 鋼	8	7	-	1	184	136	48	X	X
27 非 鉄 金 属	7	5	-	2	783	591	192	X	X
28 金 属 製 品	27	21	-	6	512	415	97	504	8
29 一 般 機 械	19	16	-	3	1,110	1,014	96	1,103	7
30 電 気 機 械	7	7	-	-	764	448	316	X	-
31 輸 送 機 械	2	2	-	-	X	X	X	X	-
32 精 密 機 械	2	1	-	1	X	X	X	X	X
34 そ の 他	12	7	-	5	259	81	178	251	8
(従業者規模別)									
a 4~ 9	115	50	2	63	727	367	360	624	103
b 10~ 19	46	37	1	8	671	387	284	656	15
c 20~ 29	35	33	-	2	831	516	315	828	3
d 30~ 49	17	16	1	-	619	375	244	619	-
e 50~ 99	21	21	-	-	1,584	918	666	1,584	-
f 100~199	15	15	-	-	2,388	1,588	800	2,388	-
g 200人以上	4	4	-	-	2,248	1,951	297	2,248	-

工業活動の実態を明らかにすることを目的に毎年12月31日現在で実施されている。以下は、その本市独自企業体に属するものを除く)について行なわれる。調査の種類は、甲・乙・丙の調査にわかれるが甲調査企業の本社、本店であって、この集計には、丙調査は除かれる。一部を乙調査の対象から除いたので、本表では、従業者4人以上の事業所について集計している。

の 概 況 (総 括 表)

(単位 万円)

現金給与総額	原材料等 使用総額	製 造 品 出 荷 額 等				年次種別
		総 額	製造品出荷額	加工賃収入額	修理料収入額	
2,942,964	12,835,505	19,715,182	18,989,183	671,001	54,998	61
3,101,684	10,313,634	18,312,334	17,547,471	700,105	64,758	62
2,650,964	12,107,316	21,053,270	20,215,029	738,983	99,258	63
3,001,424	12,552,623	20,869,310	20,010,674	733,637	124,999	平成元年
2,919,590	13,982,345	22,949,155	22,126,494	765,481	57,180	2
280,203	1,101,741	1,896,085	1,887,626	8,459	-	(産業) 12~13
X	X	X	X	X	-	14
152,750	341,390	562,324	445,812	116,512	-	15
3,232	3,856	15,832	13,738	2,094	-	16
16,791	30,693	70,241	70,155	86	-	17
X	X	X	X	X	-	18
96,756	89,917	294,425	287,041	7,384	-	19
1,040,912	4,942,934	10,124,982	10,096,061	28,921	-	20
X	X	X	X	X	-	21
54,980	209,858	375,043	338,942	36,101	-	22
-	-	-	-	-	-	23
-	-	-	-	-	-	24
142,577	264,420	599,790	593,976	5,814	-	25
47,651	76,141	181,665	141,792	39,873	-	26
279,995	2,298,486	3,329,091	2,994,119	334,972	-	27
178,646	848,712	1,216,803	1,103,896	112,907	-	28
322,079	3,085,002	2,972,609	2,932,912	34,824	4,873	29
197,391	345,810	724,235	644,255	30,050	49,930	30
X	X	X	X	X	X	31
3,816	10,098	20,386	18,009	-	2,377	32
36,626	80,396	149,324	149,324	-	-	34
126,804	245,215	514,433	446,865	61,148	6,420	(規模) a
176,669	591,622	1,178,571	1,098,995	79,576	-	b
207,015	497,049	1,034,985	927,286	106,769	930	c
213,832	1,943,818	2,130,796	2,090,509	40,287	-	d
473,582	1,989,657	3,466,201	3,445,339	20,862	-	e
809,425	3,816,677	5,718,420	5,532,107	136,483	49,830	f
912,263	4,898,307	8,905,749	8,585,393	320,356	-	g

87 従 業 者 30 人

この表は、平成2年工業統計調査の本市独自集計結果のうち、甲調査、

その1 事 業 所 数

(甲調査)

種 別	事 業 所 数				従		
	総 数	会 社	組 合 其 他 の 法 人	個 人	総 数		
					総 数	男	女
総 数	57	56	1	-	6,839	4,832	2,007
(産業中分類別)							
12～13食 料 品	10	9	1	-	669	283	386
14 織 維	-	-	-	-	-	-	-
15 衣 服	7	7	-	-	653	77	576
16 木 材	-	-	-	-	-	-	-
17 家 具	-	-	-	-	-	-	-
18 パルプ・紙	-	-	-	-	-	-	-
19 出版・印刷	2	2	-	-	X	X	X
20 化 学	7	7	-	-	1,860	1,723	137
21 石 油・石 炭	1	1	-	-	X	X	X
22 プラスチック	3	3	-	-	155	103	52
23 ゴ ム	-	-	-	-	-	-	-
24 なめしかわ	-	-	-	-	-	-	-
25 窯 業・土 石	2	2	-	-	X	X	X
26 鉄 鋼	1	1	-	-	X	X	X
27 非 鉄 金 属	4	4	-	-	751	565	186
28 金 属 製 品	5	5	-	-	265	221	44
29 一 般 機 械	4	4	-	-	897	833	64
30 電 気 機 械	6	6	-	-	X	X	X
31 輸 送 機 械	2	2	-	-	X	X	X
32 精 密 機 械	-	-	-	-	-	-	-
34 そ の 他	3	3	-	-	187	35	152
(従業者規模別)							
a 30～49	17	16	1	-	619	375	244
b 50～99	21	21	-	-	1,584	918	666
c 100～199	15	15	-	-	2,388	1,588	800
d 200人以上	4	4	-	-	2,248	1,951	297

以 上 の 事 業 所

すなわち従業員30人以上の事業所について掲げたものである。

お よ び 従 業 者 数

業 者 数						常用労働者の 年間延人員	種 別
個人事業主・家族従業者			常 用 労 働 者				
総 数	男	女	総 数	男	女		
-	-	-	6,839	4,832	2,007	79,996	総 数
-	-	-	669	283	386	8,266	(産業) 12~13
-	-	-	-	-	-	-	14
-	-	-	653	77	576	7,890	15
-	-	-	-	-	-	-	16
-	-	-	-	-	-	-	17
-	-	-	-	-	-	-	18
-	-	-	X	X	X	X	19
-	-	-	1,860	1,723	137	22,424	20
-	-	-	X	X	X	X	21
-	-	-	155	103	52	1,809	22
-	-	-	-	-	-	-	23
-	-	-	-	-	-	-	24
-	-	-	X	X	X	X	25
-	-	-	X	X	X	X	26
-	-	-	751	565	186	8,756	27
-	-	-	265	221	44	3,153	28
-	-	-	897	833	64	8,483	29
-	-	-	X	X	X	8,733	30
-	-	-	X	X	X	X	31
-	-	-	-	-	-	-	32
-	-	-	187	35	152	2,244	34
-	-	-	-	-	-	-	(規模)
-	-	-	619	375	244	7,509	a
-	-	-	1,584	918	666	19,068	b
-	-	-	2,388	1,588	800	30,196	c
-	-	-	2,248	1,951	297	23,233	d

(甲調査)

種 別	支出総額 (A + B)	現 金 給 与 (A)			原 材 料 等 使 用 総			
		総 額	常用労働者	そ の 他	総 額	原 材 料	燃 料	電 力
総 数	15,057,561	2,409,102	2,321,527	87,575	12,648,459	10,204,554	355,448	756,104
(産業中分類別)								
12~13食 料 品	1,066,050	174,967	172,289	2,678	891,083	859,850	16,232	13,645
14 織 維	-	-	-	-	-	-	-	-
15 衣 服	431,950	121,598	119,372	2,226	310,352	230,678	1,364	2,815
16 木 材	-	-	-	-	-	-	-	-
17 家 具	-	-	-	-	-	-	-	-
18 パルプ・紙	-	-	-	-	-	-	-	-
19 出版・印刷	X	X	X	X	X	X	X	X
20 化 学	5,425,532	972,970	907,321	65,649	4,452,562	3,511,822	235,727	588,231
21 石油・石炭	X	X	X	X	X	X	X	X
22 プラスチック	159,830	33,138	31,138	-	126,692	111,887	619	9,087
23 ゴ ム	-	-	-	-	-	-	-	-
24 なめしかわ	-	-	-	-	-	-	-	-
25 窯業・土石	X	X	X	X	X	X	X	X
26 鉄 鋼	X	X	X	X	X	X	X	X
27 非 鉄 金 属	2,556,856	270,674	268,169	2,505	2,286,182	2,042,541	77,564	84,855
28 金 属 製 品	794,599	109,553	109,109	444	685,046	392,329	2,466	7,254
29 一 般 機 械	3,292,689	265,229	256,806	8,423	3,027,460	2,337,408	2,005	23,398
30 電 気 機 械	X	X	X	X	X	X	X	X
31 輪 送 機 械	X	X	X	X	X	X	X	X
32 精 密 機 械	-	-	-	-	-	-	-	-
34 そ の 他	106,488	26,092	26,069	23	80,396	68,947	401	706
(従業者規模別)								
a 30~49	2,157,650	213,832	204,924	8,908	1,943,818	1,349,605	12,184	27,395
b 50~99	2,463,239	473,582	468,887	4,695	1,989,657	1,799,959	50,174	82,156
c 100~199	4,626,102	809,425	756,482	52,943	3,816,677	3,125,958	56,173	77,224
d 200人以上	5,810,570	912,263	891,234	21,029	4,898,307	3,929,032	236,917	569,329

以 上 の 事 業 所 (つ づ き)
お よ び 有 形 固 定 資 産

(単位 万円)

額 (B)	有 形 固 定 資 産							減 価 償 却 額	種 別	
	委 託 生 産 費	年 初 現 在 高	取 得 額			建 設 仮 勘 定				除 却 額
			総 額	建 物 , 機 械 其 他	土 地	増 加 額	減 少 額			
1,332,353	7,930,994	1,892,902	1,872,801	20,101	1,781,301	1,686,089	107,118	926,683	總 数	
									(産業)	
1,356	253,445	15,800	15,800	-	6,441	-	1,493	29,373	12~13	
-	-	-	-	-	-	-	-	-	14	
75,495	48,068	22,840	22,840	-	-	-	188	7,205	15	
-	-	-	-	-	-	-	-	-	16	
-	-	-	-	-	-	-	-	-	17	
-	-	-	-	-	-	-	-	-	18	
X	X	X	X	-	X	X	X	X	19	
116,782	4,648,242	1,585,368	1,582,556	2,812	1,668,977	1,598,565	60,321	656,174	20	
X	X	X	X	-	-	-	-	X	21	
5,099	38,476	11,632	11,632	-	-	-	29	11,454	22	
-	-	-	-	-	-	-	-	-	23	
-	-	-	-	-	-	-	-	-	24	
X	X	X	X	-	X	X	X	X	25	
X	X	X	X	-	-	-	-	X	26	
81,222	505,434	72,938	72,938	-	84,907	66,858	-	58,061	27	
282,997	153,013	5,974	5,974	-	246	131	7,606	16,839	28	
664,649	1,317,228	98,972	81,683	17,289	-	-	25,209	49,456	29	
X	236,494	27,823	27,823	-	580	580	4,502	25,432	30	
X	X	X	X	-	-	-	-	X	31	
-	-	-	-	-	-	-	-	-	32	
10,342	15,809	3,300	3,300	-	-	-	118	1,009	34	
									(規模)	
554,634	1,292,453	23,558	23,558	-	6,687	6,687	2,392	29,347	a	
57,368	1,034,542	136,717	136,717	-	58,842	58,842	12,228	135,409	b	
557,322	1,355,304	229,524	229,524	-	232,996	232,996	15,710	157,480	c	
163,029	4,248,695	1,503,103	1,483,002	20,101	1,482,776	1,482,776	76,788	604,447	d	

87 従 業 者 30 人

その3 製 造 品 出 荷

(甲調査)

種 別	生 産 額	製 造 品 出 荷 額 等			
		総 額	製造品出荷額	加工賃収入額	修理料収入額
総 数	20,578,891	20,221,166	19,653,348	517,988	49,830
(産業中分類別)					
12~13食 料 品	1,435,686	1,434,643	1,433,977	666	-
14 織 維	-	-	-	-	-
15 衣 服	486,181	488,199	399,753	88,446	-
16 木 材	-	-	-	-	-
17 家 具	-	-	-	-	-
18 パルプ・紙	-	-	-	-	-
19 出 版 ・ 印 刷	X	X	X	X	-
20 化 学	9,300,154	9,231,364	9,202,443	28,921	-
21 石 油 ・ 石 炭	X	X	X	X	X
22 プラスチック	232,849	231,435	231,435	-	-
23 ゴ ム	-	-	-	-	-
24 な め し か わ	-	-	-	-	-
25 窯 業 ・ 土 石	X	X	X	X	-
26 鉄 鋼	X	X	X	X	-
27 非 鉄 金 属	3,362,203	3,301,077	2,980,721	320,356	-
28 金 属 製 品	973,295	908,855	897,555	11,300	-
29 一 般 機 械	2,967,677	2,810,473	2,810,473	-	-
30 電 気 機 械	X	X	X	X	X
31 輸 送 機 械	X	X	X	X	X
32 精 密 機 械	-	-	-	-	-
34 そ の 他	112,441	112,737	112,737	-	-
(従業者規模別)					
a 30~ 49	2,264,158	2,130,796	2,090,509	40,287	-
b 50~ 99	3,467,687	3,466,201	3,445,339	20,862	-
c 100~199	5,911,555	5,718,420	5,532,107	136,483	49,830
d 200人以上	8,935,491	8,905,749	8,585,393	320,356	-

以 上 の 事 業 所 (つ づ き)

額 等

(単位 万円)

在 庫 額						付加価値額	種 別
製 造 品		半製品および仕掛品		原材料および燃料			
年 初	年 末	年 初	年 末	年 初	年 末		
1,178,557	1,292,222	963,133	1,207,193	958,284	987,378	6,921,875	総 数
8,480	8,519	6,459	7,463	48,479	56,712	504,065	(産業) 12~13
-	-	-	-	-	-	-	14
5,568	3,037	6,777	7,290	18,346	30,258	164,948	15
-	-	-	-	-	-	-	16
-	-	-	-	-	-	-	17
-	-	-	-	-	-	-	18
X	X	X	X	X	X	X	19
956,334	1,024,985	250,724	250,863	518,539	510,681	4,170,278	20
X	X	X	X	X	X	X	21
3,714	5,045	249	332	2,969	3,691	93,281	22
-	-	-	-	-	-	-	23
-	-	-	-	-	-	-	24
X	X	X	X	X	X	X	25
X	X	X	X	X	X	X	26
151,574	199,892	99,436	112,244	294,136	303,643	1,005,282	27
314	838	93,807	157,723	20,193	17,670	266,428	28
7,370	2,800	453,737	615,511	16,631	21,439	△115,768	29
5,407	6,965	30,692	38,673	12,563	14,733	X	30
X	X	X	X	X	X	X	31
-	-	-	-	-	-	-	32
530	-	1,287	1,521	2,109	2,640	30,575	34
5,585	6,566	369,789	502,170	42,249	56,318	284,262	(規模) a
79,835	81,372	54,999	54,948	110,993	124,810	1,316,244	b
363,915	461,173	240,305	336,182	373,563	382,266	1,905,268	c
729,222	743,111	298,040	313,893	431,479	423,984	3,406,101	d

この表は、平成2年工業統計調査結果から、乙調査すなわち

種 別	事 業 所 数				従 業 者					
	総 数	会 社	組 合 其 他 の 法 人	個 人	総 数			個 人 事 業 主 お よ び 家 族 従 業 者		
					総 数	男	女	総 数	男	女
總 数	198	120	3	78	2,229	1,270	959	121	72	49
(産業中分類別)										
12~13 食 料	55	30	3	22	628	217	409	43	22	21
14 織 品	2	-	-	2	x	x	x	x	x	x
15 衣 服	16	12	-	4	210	49	161	5	2	3
16 木 材	3	2	-	1	16	11	5	x	x	x
17 家 具	13	3	-	10	88	69	19	16	10	6
18 バルブ・印刷	3	1	-	2	x	x	x	x	x	x
19 出版・印刷	22	10	-	12	x	x	x	x	x	x
20 化学	9	9	-	-	158	122	34	-	-	-
21 石油・石炭	-	-	-	-	-	-	-	-	-	-
22 プラスチック	7	6	-	1	78	46	32	-	-	-
23 ゴム	-	-	-	-	-	-	-	-	-	-
24 なめしかわ	-	-	-	-	-	-	-	-	-	-
25 窯業・土石	7	6	-	1	x	x	x	x	x	x
26 鉄鋼	7	6	-	1	x	x	x	x	x	x
27 非金属製品	3	1	-	2	32	26	6	x	x	x
28 金属製品	22	16	-	6	247	194	53	8	6	2
29 一般機械	15	12	-	3	213	181	32	7	4	3
30 電気機械	1	1	-	-	x	x	x	-	-	-
31 輸送機械	-	-	-	-	-	-	-	-	-	-
32 精密機械	2	1	-	1	x	x	x	x	x	x
34 その他	9	4	-	5	72	46	26	8	6	2
(従業者規模別)										
a 4~9	115	50	2	63	727	367	360	103	61	42
b 10~19	46	37	1	8	671	387	284	15	9	6
c 20~29人	35	33	-	2	831	516	315	3	2	1

資料 行政管理部総務課

この表は、昭和63年、平成元年、2年の工業統計調査から従業者30人以上の事業所について

産 業	用 地 お よ び 建 築 面 積 (m ²)			工 量	
	数	地 面 積	建 築 面 積		
昭和63年 総 数		3,209,795	669,524	863,003	544,251
平成元年 総 数		2,744,777	529,975	739,552	572,363
2		2,741,216	548,995	736,648	575,294
(産業中分類別)					
12~13 食 料		44,957	17,262	20,557	991
14 織 品		-	-	-	-
15 衣 服		36,596	10,090	14,472	60
16 木 材		-	-	-	-
17 家 具		-	-	-	-
18 バルブ・印刷		-	-	-	-
19 出版・印刷		x	x	x	x
20 化学		1,887,944	272,411	416,064	554,474
21 石油・石炭		x	x	x	x
22 プラスチック		8,371	7,153	7,301	32
23 ゴム		-	-	-	-
24 なめしかわ		-	-	-	-
25 窯業・土石		x	x	x	x
26 鉄鋼		x	x	x	x
27 非金属製品		266,040	92,061	105,158	11,998
28 金属製品		81,657	29,615	34,363	138
29 一般機械		209,361	71,438	81,154	622
30 電気機械		49,103	16,187	18,624	172
31 輸送機械		x	x	x	x
32 精密機械		-	-	-	-
34 その他		3,923	1,601	2,151	260

資料 行政管理部総務課

人 の 事 業 所

従業者4～29人の事業所について掲げたものである。

(単位 万円)

業 種	数			現金給与額 総	原材料等 使用総額	製造品出荷額等				種 別
	常用労働者 総数	男	女			総額	製造品 出荷額	加工賃 収入	修理 収入	
	2,108	1,198	910	510,488	1,333,886	2,727,989	2,473,146	247,493	7,350	総 数
(産業)										
	583	195	388	105,236	210,658	461,442	453,649	7,793	-	12～13
	X	X	X	X	X	X	X	X	-	14
	205	47	158	31,152	31,038	74,125	46,059	28,066	-	15
	X	X	X	3,232	3,856	15,832	13,738	2,094	-	16
	72	59	13	16,791	30,693	70,241	70,155	86	-	17
	X	X	X	X	X	X	X	X	-	18
	X	X	X	X	X	X	X	X	-	19
	156	122	34	67,942	490,372	893,618	893,618	-	-	20
	-	-	-	-	-	-	-	-	-	21
	78	46	32	21,842	83,166	143,608	107,507	36,101	-	22
	-	-	-	-	-	-	-	-	-	23
	-	-	-	-	-	-	-	-	-	24
	X	X	X	X	X	X	X	X	-	25
	X	X	X	X	X	X	X	X	-	26
	X	X	X	9,321	12,304	28,014	13,398	14,616	-	27
	239	188	51	69,093	163,666	307,948	206,341	101,607	-	28
	206	177	29	56,850	57,542	162,136	122,439	34,824	4,873	29
	X	X	X	X	X	X	X	X	X	30
	-	-	-	-	-	-	-	-	-	31
	X	X	X	X	X	X	X	X	X	32
	64	40	24	10,534	15,684	36,587	36,587	-	-	34
(規模)										
	624	306	318	126,804	245,215	514,433	446,865	61,148	6,420	a
	656	378	278	176,669	591,622	1,178,571	1,098,995	79,576	-	b
	828	514	314	207,015	497,049	1,034,985	927,286	106,769	930	c

業 用 水

工業用地の概況と、1日当たりの水源別用水量を掲げたものである。

業 種	業 用 水 (m ³)							海 水	産 業
	工業用水道	上水道	地表水	井戸水	その他	回収水			
	52,618	3,787	-	383	8	487,455	-	63年	
	54,289	3,893	-	401	8	513,772	-	元	
	57,907	3,298	-	401	-	513,688	-	2	
	-	635	-	341	-	15	-	(産業)	
	-	-	-	-	-	-	-	12～13	
	12	48	-	-	-	-	-	14	
	-	-	-	-	-	-	-	15	
	-	-	-	-	-	-	-	16	
	-	-	-	-	-	-	-	17	
	-	-	-	-	-	-	-	18	
	X	X	-	-	-	X	-	19	
	54,637	1,857	-	-	-	497,980	-	20	
	X	X	-	-	-	X	-	21	
	-	32	-	-	-	-	-	22	
	-	-	-	-	-	-	-	23	
	-	-	-	-	-	-	-	24	
	X	X	-	-	-	X	-	25	
	X	X	-	-	-	X	-	26	
	1,813	230	-	-	-	9,955	-	27	
	63	15	-	60	-	-	-	28	
	282	340	-	-	-	-	-	29	
	93	79	-	-	-	-	-	30	
	X	X	-	-	-	X	-	31	
	-	-	-	-	-	-	-	32	
	256	2	-	-	-	-	-	34	

8 建設および住居

90 道 路

年・道路別	路線数 (本)	実延長	実延長内訳		幅
			道 路	橋 梁	3.5 m 未満
昭和63年 平成元年 2 3	1,808	601,407	597,296	4,121	137,735
	1,825	603,160	599,028	4,132	137,118
	1,863	605,761	601,585	4,176	135,798
	1,903	615,229	611,009	4,220	135,552
国 道 道 市	1	10,300	10,032	268	-
	19	65,936	65,171	765	2,882
	1,883	538,993	535,806	3,187	132,670

資料 建設省福岡国道工事事務所，県土木部道路維持課，市建設部土木課

91 都 市 計 画 道 路

(各年4月1日現在，単位 km・ha)

年・幅員別	延 長	面 積
昭和63年 平成元年 2 3	90.74	301.86
	90.74	301.86
	90.74	301.86
	95.22	312.25
4	96.70	312.25
8m以上12m未満	-	-
12m // 16m //	15.75	72.18
16m // 22m //	55.91	180.02
22m // 30m //	24.01	60.66
30m // 40m //	1.03	3.09

資料 都市整備部都市計画課

92 橋

梁
(各年4月1日現在，単位 本)

年・道路別	総 数	石，コンクリート橋	鋼 橋	木 橋	混 合 橋
昭和63年 平成元年 2 3	555	531	4	16	4
	554	525	7	15	7
	558	533	6	12	7
	566	541	6	12	7
国 道 道 市	28(11)	27(10)	1(1)	-	-
	106	106	-	-	-
	432	408	5	12	7

資料 建設省福岡国道工事事務所，県土木部道路維持課，市建設部土木課

(注) 国道については，() 書は橋長5m以上。

状 況

(各年4月1日現在, 単位 ㎡)

員 別 内 訳 (橋梁を含む)		舗 装 状 況			舗 装 歩 合 (%)
3.5~5.5m未満	5.5 m 以上	砂 利 道	簡 易 舗 装 (ターフ)	高 級 舗 装 (アスファルト・コンクリート等)	
282,598	181,074	50,822	465,238	85,347	91.5
284,556	181,486	41,432	477,669	84,059	93.1
288,159	181,804	36,655	485,885	83,221	93.9
290,714	177,424	36,186	495,043	84,000	94.1
-	10,300	-	-	10,300	100.0
12,922	50,132	-	37,366	28,570	100.0
277,792	116,992	36,186	457,677	45,130	93.2

93 下 水 道 状 況

(各年4月1日現在, 単位 ha・m)

年 次	処理区域内戸数	水洗化戸数	下水道布設面積	下水道管延長	ポンプ(箇所)
昭 和 63 年	9,781	7,948	304.0	84,846.9	2
平 成 元 年	9,930	8,209	311.0	89,098.8	2
2	9,932	8,603	314.0	92,841.4	2
3	10,623	9,002	336.0	96,061.2	2
4	10,886	9,254	343.0	99,519.5	2

資料 建設部下水道建設課

94 公 園

この表は、平成4年4月1日現在における本市の管理する公園の状況である。(単位 ㎡)

種 別	園 数	面 積
総 数	147	721,600
総 合 公 園	1	181,000
風 致 公 園	10	181,000
近 隣 公 園	4	55,000
児 童 公 園	131	133,200
都 市 緑 地 公 園	1	1,400

資料 都市整備部都市計画課

95 河 川

この表は、河川法にもとづく平成4年1月1日現在の市内河川の状況である。(単位 本, m)

種 別	河 川 数	延 長
総 数	44	90,889
2 級 河 川	7	42,710
法 定 外 河 川	37	48,179

資料 県大牟田土木事務所, 市建設部土木課

96 都市計画区域地区面積

その1 都市計画区域等

(平成4年4月1日現在, 単位 ha・%)

区 分	都市計画区域		市街化区域		市街化調整区域		行政区域
	面積A	A/D	面積B	B/D	面積C	C/D	面積D
大牟田都市圏	10,010	82.1	4,049	33.2	5,961	48.9	12,192
大牟田市	8,152	100.0	3,868	47.4	4,282	52.5	8,152
高田町	1,858	46.0	181	4.5	1,677	41.5	4,040

資料 都市整備部都市計画課

その2 地域地区(用途地域等)

(単位 ha)

地 域	面 積	地 区	面 積
用 途 地 域 (昭和61年9月11日)	3,868	風 致 地 区 (昭和45年6月14日)	76.4
第一種住居専用地域	287	第二種黒崎風致地区	33.2
第二種住居専用地域	513	第三種片平山風致地区	43.2
住 居 地 域	1,527	臨 港 地 区 (昭和40年4月10日)	11.13
近隣商業地域	77	商 港 区	4.56
商 業 地 域	250	工 業 港 区	6.57
準工業地域	175	高 度 利 用 地 区 (平成3年3月18日)	1.4
工業専用地域	56		
工業専用地域	983		
準防火地域 (昭和54年3月20日)	335		
商 業 地 域	250		
近隣商業地域	77		
住居地域の一部	8		

資料 都市整備部都市計画課

(注) ()内は, 最終指定年月日である。

その3 地域地区等

(単位 ha)

種 類	名 称	位 置	面 積	決 定 年 月 日
再開発地区計画	岬町地区 再開発地区計画	岬町地区	約 95	平成4年2月15日

資料 都市整備部都市計画課

住宅統計調査結果(昭和63年)

第97表から第105表は、総務庁統計局が実施している住宅統計調査(指定統計第14号)の結果である。この調査は、住宅および世帯の居住状況の実態を把握し、その現状と推移を明らかにするため、昭和23年以来、10月1日現在で5年ごとに実施されており、今回の調査は、その第9回目にあたる。昭和63年住宅統計調査は、昭和60年国勢調査区の約5.5分の1の抽出により、調査区内のすべての住宅および住宅以外で人が居住する建物並びに、それらの世帯を調査した標本調査である。なお、この集計結果は、標本調査による推計値であるため、結果数値には、標本誤差が含まれていることを考慮の上利用されたい。

97 居住世帯の有無別住宅数および人が居住する住宅以外の建物数

年次	総数	住宅数							住宅以外の人が居住する建物数
		居住世帯あり			居住世帯なし				
		総数	同居世帯なし	同居世帯あり	総数	一時現在の者のみ	あき家	建築中	
昭和48年	49,900	44,500	43,900	600	5,400	500	4,700	200	500
53	53,100	47,600	47,300	300	5,500	300	4,900	300	200
58	53,770	48,410	48,310	100	5,360	300	4,870	190	180
63	53,400	47,830	47,640	180	5,580	340	5,100	140	150

資料 総務庁統計局『住宅統計調査報告』

98 住宅の種類、構造、建築の時期別住宅数(昭和63年)

住宅の種類、構造	総数	終戦前	終戦時~35年	36年~45年	46年~50年	51年~55年	56年~60年	61年~63年9月	不詳
住宅総数	47,830	5,150	9,730	8,140	7,410	8,320	6,220	2,540	320
(構造)									
木造	34,470	4,970	8,240	5,950	4,480	5,750	3,300	1,510	270
防火木造	4,560	60	470	720	820	1,020	1,110	340	20
非木造	8,800	120	1,020	1,470	2,120	1,560	1,800	690	30
(住宅の種類)									
専用住宅	44,240	4,880	8,660	7,530	6,880	7,800	5,810	2,370	320
農林漁業併用住宅	160	40	80	20	10	10	10	-	-
店舗その他の併用住宅	3,430	240	990	590	520	520	400	170	-

資料 総務庁統計局『住宅統計調査報告』

99 台所の型別住宅数(昭和63年)

総数	台所の型				他世帯と共用の台所
	独立の台所	食事室兼用	食事室・居間兼用	その他の兼用	
47,830	20,540	21,640	4,750	530	80

資料 総務庁統計局『住宅統計調査報告』

100 住宅の種類、所有の関係別住宅数、世帯数、世帯人員、
1住宅当たり居住室数、畳数、延べ面積、1人当たり居
住室の畳数および1室当たり人員(昭和63年)

住宅の種類、 所有の関係	住宅数	世帯数	世帯人員	1住宅当たり			1人当 り畳数	1室当 り人員
				居住室数	畳数	延べ面積 (㎡)		
住宅総数	47,830	48,010	150,210	4.74	27.75	87.57	8.83	0.66
持ち家	28,960	29,110	96,180	5.56	33.83	110.04	10.19	0.60
借家	18,580	18,610	53,250	3.47	18.28	52.54	6.38	0.82
専用住宅	44,240	44,420	137,340	4.71	27.37	82.54	8.81	0.66
持ち家	26,010	26,150	85,160	5.56	33.65	103.90	10.28	0.59
借家	17,940	17,980	51,400	3.48	18.26	51.58	6.38	0.82
農林漁業併用住宅	160	160	620	5.41	36.54	129.29	9.71	0.70
持ち家	150	150	580	5.56	37.45	132.21	9.99	0.67
借家	10	10	40	3.00	22.00	82.50	5.50	1.33
店舗その他の併用住宅	3,430	3,430	12,250	5.20	32.24	149.99	9.02	0.69
持ち家	2,800	2,800	10,440	5.59	35.26	165.82	9.45	0.67
借家	630	630	1,810	3.43	18.80	79.47	6.52	0.84

資料 総務庁統計局「住宅統計調査報告」

101 住宅の所有の関係、家計を主に支える者の通勤時間別家計を主に支える
者が雇用者である普通世帯数(家計を主に支える者が商工・その他の業
主である普通世帯数-特掲)(昭和63年)

住宅の所有の関係	総 数	家計を主に支える者の通勤時間									中 位 数
		自宅又 は住み 込み	15分 未 満	15 ~ 29	30 ~ 44	45 ~ 59	60 ~ 89	90 ~ 119	120分 以上	不 詳	
家計を主に支える者が雇 用者である普通世帯総数	24,570	370	9,640	9,410	2,110	1,070	1,200	470	220	80	18.6
持ち家	12,520	240	3,980	5,030	1,290	560	950	360	90	20	21.1
持ち家以外	12,050	140	5,660	4,380	820	510	250	110	130	50	15.7
公営の借家	2,060	-	480	1,080	250	140	50	40	30	-	22.7
公団・公社の借家	270	-	130	70	40	20	10	10	-	-	17.1
民営借家	6,100	80	2,860	2,110	430	300	130	50	90	50	15.6
給与住宅	3,510	50	2,190	1,080	90	30	30	10	10	-	11.6
同居・住宅以外の建物に居住	110	-	10	40	10	20	20	-	-	-	32.5
<特掲> 家計を主に支える者が商工・そ の他の業主である普通世帯総数	7,140	4,650	1,220	770	200	100	70	50	10	70	0.0
持ち家	5,050	3,750	610	370	110	50	50	30	10	70	0.0
持ち家以外	2,100	900	610	410	90	50	20	20	-	-	3.7

資料 総務庁統計局「住宅統計調査報告」

102 世帯の年間収入階級、世帯の種類、住宅の所有の関係別
普通世帯数、1世帯あたり人員、1世帯あたり室数、1
世帯あたり畳数(昭和63年)

世帯の年間収入階級	総 数	主 世 帯								同居世帯・ 住宅以外の 建物に居住 する世帯
		総 数	持 ち 家	借 家					給 与 住 宅	
				総 数	公 営 の 借 家	公 団 ・ 公 社 の 借 家	民 営 借 家	給 与 住 宅		
(普通世帯数)										
普通世帯総数	47,990	47,830	28,960	18,580	3,780	370	10,640	3,800	160	
100 万円未満	5,430	5,410	2,180	3,220	920	10	2,260	30	20	
100 ~ 200	9,470	9,440	4,610	4,830	1,230	120	3,190	300	20	
200 ~ 300	10,900	10,850	6,780	4,070	830	120	2,320	800	60	
300 ~ 400	7,860	7,860	4,680	3,180	490	90	1,330	1,260	0	
400 ~ 500	5,710	5,690	4,050	1,640	230	20	720	680	20	
500 ~ 700	4,920	4,900	3,900	1,000	30	10	480	480	20	
700 ~ 1,000	2,380	2,370	1,900	460	40	10	200	210	10	
1,000 万円以上	920	920	790	130	-	-	100	30	-	
(1世帯あたり人員)										
普通世帯総数	3.13	3.13	3.30	2.86	2.80	3.32	2.64	3.52	3.70	
100 万円未満	1.75	1.75	1.67	1.80	1.82	4.00	1.78	2.00	2.80	
100 ~ 200	2.47	2.46	2.45	2.48	2.58	2.08	2.44	2.60	2.60	
200 ~ 300	2.98	2.97	2.91	3.07	3.24	3.75	2.87	3.35	4.83	
300 ~ 400	3.57	3.57	3.60	3.52	3.80	4.00	3.24	3.67	5.00	
400 ~ 500	3.92	3.92	4.02	3.69	3.79	3.50	3.57	3.78	3.00	
500 ~ 700	4.20	4.20	4.37	3.56	5.00	4.00	3.25	3.77	3.00	
700 ~ 1,000	3.97	3.97	4.15	3.25	3.00	5.00	3.12	3.34	4.00	
1,000 万円以上	3.65	3.65	3.53	4.33	-	-	4.50	3.86	-	
(1世帯あたり室数)										
普通世帯総数	4.73	4.74	5.55	3.47	3.29	3.47	3.27	4.22	2.64	
100 万円未満	3.28	3.29	4.22	2.66	2.70	3.00	2.64	3.00	1.00	
100 ~ 200	3.95	3.96	4.94	3.02	3.24	3.25	2.89	3.49	1.00	
200 ~ 300	4.68	4.68	5.31	3.63	3.56	3.67	3.52	4.04	4.08	
300 ~ 400	4.95	4.95	5.62	3.96	3.81	3.67	3.78	4.22	4.00	
400 ~ 500	5.40	5.41	5.99	3.99	3.79	3.00	3.85	4.24	2.00	
500 ~ 700	5.86	5.87	6.26	4.37	3.67	3.00	4.19	4.62	2.50	
700 ~ 1,000	5.96	5.97	6.28	4.68	3.75	4.00	4.45	5.09	3.00	
1,000 万円以上	6.96	6.96	7.17	5.70	-	-	6.15	4.43	-	
(1世帯あたり畳数)										
普通世帯総数	27.69	27.72	33.78	18.27	16.51	17.29	17.45	22.42	21.12	
100 万円未満	17.47	17.51	23.98	13.13	12.70	13.50	13.27	15.25	9.60	
100 ~ 200	21.71	21.75	28.07	15.72	16.17	15.50	15.31	18.23	7.20	
200 ~ 300	27.00	26.94	31.63	19.12	18.49	18.83	18.69	21.06	37.00	
300 ~ 400	28.75	28.76	34.04	20.97	19.48	18.83	20.39	22.30	24.50	
400 ~ 500	32.56	32.63	37.19	21.43	19.50	13.50	21.54	22.19	12.25	
500 ~ 700	35.90	35.98	39.21	23.40	18.50	13.50	22.62	24.69	15.63	
700 ~ 1,000	38.18	38.27	41.05	26.86	18.75	21.50	25.36	30.01	16.50	
1,000 万円以上	48.36	48.36	50.13	37.65	-	-	41.28	27.29	-	

資料 総務庁統計局『住宅統計調査報告』

103 住宅の種類、敷地に接している道路の幅員別住宅数(昭和63年)

住宅の種類	総数	敷地に接している道路の幅員						道路に接していない
		総数	幅員2m未満の道路	2m~4m未満	4m~6m未満	6m~10m未満	10m以上	
住宅総数	47,830	46,720	4,390	14,760	14,810	10,180	2,780	1,110
専用住宅	44,240	43,160	4,300	14,500	13,760	8,860	1,740	1,080
農林漁業併用住宅	160	150	20	50	40	30	10	10
店舗その他の併用住宅	3,430	3,410	70	210	800	1,290	1,030	20

資料 総務庁統計局「住宅統計調査報告」

104 設備状況別住宅数(昭和63年)

住宅総数	台所		使用所			
	専用	共用	専用		共用	
			水洗	水洗ではない	水洗	水洗ではない
47,830	47,470	80	17,660	29,600	100	190

資料 (つづき) 総務庁統計局「住宅統計調査報告」

浴室		設備専用				設備共用	
あり	なし	水洗	水洗ではない	うち浴室あり		共用	うちすべて共用
				水洗	水洗ではない		
43,830	3,710	17,620	29,590	16,580	27,180	340	30

105 住宅の種類、1か月当たり家賃別借家数(1か月当たり間代別住宅に同居する普通世帯数-特掲)(昭和63年)

住宅の種類	総数	1か月当たり家賃・間代					
		50円未満	50~7,499	7,500~14,999	15,000~19,999	20,000~29,999	30,000~39,999
借家総数	18,580	660	5,050	2,450	1,000	3,710	3,270
専用住宅	17,940	590	5,040	2,430	970	3,640	3,150
農林漁業併用住宅	10	-	-	-	30	-	10
店舗その他の併用住宅	630	70	0	20	-	60	110
<特掲> 住宅に同居する普通世帯総数	130	120	-	-	-	-	-

資料 (つづき) 総務庁統計局「住宅統計調査報告」

				1か月当たり家賃・間代		1か月当たり共益費・管理費	
40,000~69,999	70,000~79,999	80,000円以上	不詳	家賃50円未満を含む	家賃50円未満を含まない	50円未満を含む	50円未満を含まない
2,290	50	80	30	20,103	20,841	499	2,035
2,070	10	10	30	19,227	19,882	477	1,950
-	-	-	-	30,000	30,000	2,000	2,000
220	40	70	-	44,900	50,319	1,106	4,358
-	-	-	10	-	-	-	-

106 家屋構造および用途別戸数

この表は、調査期日各年1月1日現在で固定資産概要調査「家屋に関する概要」から記載したものである。
(非課税分を除く)

構造および用途別	戸数				
	昭和62年	昭和63年	昭和64年	平成2年	平成3年
総数	65,197	65,306	65,551	65,426	65,038
木造家屋戸数	56,147	56,044	56,036	55,768	55,269
専用住宅	35,435	35,578	35,741	35,713	35,610
共同住宅・寄宿舎	615	627	627	647	661
併用住宅	4,228	4,168	4,124	4,059	4,013
農家住宅	871	846	839	821	797
普通旅館・料亭・待合	131	127	124	120	114
{ホテル・簡易旅館	95	94	94	79	79
{団体旅館					
事務所・銀行	283	285	300	304	299
店舗	119	119	133	133	125
劇場・映画館	25	22	22	22	16
公衆浴場	86	80	73	71	64
病院	129	129	127	125	110
工場	1,287	1,199	1,094	1,049	998
倉庫	703	706	720	704	677
土蔵	127	121	117	115	115
付属家	12,013	11,943	11,901	11,806	11,591
木造以外の家屋戸数	9,050	9,262	9,515	9,658	9,769
事務所・店舗・百貨店	1,165	1,212	1,248	1,318	1,354
住宅・アパート	2,107	2,227	2,331	2,419	2,476
ホテル・病院	205	220	220	220	222
{劇場・娯楽場用等の	19	21	24	25	28
{ホール型建物					
銀行	15	15	14	14	14
工場・倉庫	5,130	5,117	5,176	5,136	5,105
市場	14	14	14	9	9
その他	395	436	488	517	561

資料 市民部資産税課

107 資金別利用別着工住宅数

この表は、専用住宅一戸建、新築（増築・改築は除く）を掲げたものである。

年次	総数	資金別					利用別			
		民間	公社・市	公庫	公団	その他	持家	貸家	分譲住宅	その他
昭和62年	545	178	-	366	-	1	509	16	19	1
63	482	161	-	319	-	2	457	8	16	1
平成元年	506	165	-	340	-	1	476	11	19	-
2	532	199	-	333	-	-	474	18	40	-
3	528	190	-	328	-	10	502	9	17	-

資料 都市整備部建築住宅課

108 福岡県公営住宅保有状況

(平成4年4月1日現在)

建設年度	団地名			第1種住宅	第2種住宅	総戸数	
總数				945	931	1,916	
昭和28年度	新	領	地	中耐3階	中耐3階	24	24
29	天	川	町	簡平	簡平	15	66
30	白	〃	川	簡平	〃	16	35
31	〃	〃	原	簡2	〃	-	-
30	平	〃	原	簡2	簡平	5	-
31	〃	〃	〃	〃	〃	9	33
32	〃	〃	〃	〃	〃	5	-
32	三	〃	池	簡2	簡平	14	49
33	〃	〃	〃	〃	〃	-	30
34	三	池	築ノ	簡2	簡平	10	-
35	三	池	島下	簡平	簡平	16	-
36	〃	〃	〃	〃	木平	14	70
37	龍	湖	瀬	簡平	簡平	28	58
38	久	福	木	簡平	簡平	40	-
39	〃	〃	〃	〃	〃	20	-
40	〃	〃	〃	〃	〃	21	-
41	〃	〃	〃	〃	〃	6	127
41	辻	の	前	簡2	簡2	6	-
42	〃	〃	〃	〃	簡平	10	-
44	今	〃	山	簡2	簡2	34	68
43	開	〃	田	簡2	簡2	22	46
44	〃	〃	〃	簡2	〃	32	-
44	〃	〃	〃	簡2	〃	31	-
45	〃	〃	〃	〃	〃	16	115
46	高	〃	泉	中耐5階	〃	90	-
47	〃	〃	〃	〃	中耐5階	60	-
48	〃	〃	〃	〃	簡平	24	-
49	〃	〃	〃	中耐5階	中耐5階	70	-
49	〃	〃	〃	中耐5階	簡2	12	-
50	〃	〃	〃	中耐5階	中耐5階	30	-
50	〃	〃	〃	中耐4階	簡平	16	-
54	黒	〃	崎	〃5階	中耐3階	18	-
55	〃	〃	〃	中耐5階	簡平	3	555
56	〃	〃	〃	中耐5階	中耐5階	20	-
57	〃	〃	〃	〃	中耐5階	70	-
61	小	〃	〃	〃	〃	100	-
61	〃	〃	浜	中耐5階	〃	50	480
62	〃	〃	〃	〃3階	中耐5階	-	-
62	〃	〃	〃	〃	〃4階	8	-
62	〃	〃	〃	中耐5階	〃3階	24	-
62	〃	〃	〃	〃	中耐5階	40	-
62	〃	〃	〃	〃3階	〃3階	12	-
62	〃	〃	〃	中耐5階	中耐5階	20	160

資料 県大牟田土木事務所

109 市営住宅収入支出状況

(単位 戸・千円)

年 度	戸 数	住宅使用料		支 出		
		調 定 額	収 入 額	総 額	住宅管理費	住宅維持修繕費
昭和62年度	3,074	288,208	280,026	155,859	81,457	74,402
63年度	3,205	287,058	279,964	152,327	82,469	69,858
平成元年度	3,102	347,044	339,979	177,584	78,139	99,445
2	3,102	350,753	344,688	188,047	81,462	106,585
3	2,973	354,743	344,844	199,769	81,121	118,648

資料 都市整備部建築住宅課

110 市 営 住 宅 保 有 状 況

(平成4年4月1日現在, 単位 戸・円)

年 度	保 有 戸 数						払 下 げ し た 戸 数	解 体 戸 数	
	総 戸 数	第 1 種 住 宅		第 2 種 住 宅		一 般 住 宅			
		戸 数	家 賃	戸 数	家 賃	戸 数			家 賃
總 数	2,973	990	-	1,977	-	6	-	230	518
昭 和 22 年 度	-	-	-	-	-	-	-	-	360
23	-	-	-	-	-	-	-	60	-
24	-	-	-	-	-	-	-	-	120
25	92	90	7,700	-	-	2	3,000	48	6
26	33	32	7,200	-	-	1	3,000	52	-
27	10	10	7,200	-	-	-	-	47	-
28	187	144	7,800	40	6,000	3	3,000	-	-
29	170	88	8,300	82	6,000	-	-	-	-
30	118	36	8,200	82	3,500	-	-	-	18
31	91	14	8,300	77	6,000	-	-	15	-
32	92	14	8,300	78	6,400	-	-	8	2
33	100	14	8,500	86	6,000	-	-	-	-
34	74	12	8,500	62	6,000	-	-	-	-
35	64	12	8,500	52	6,400	-	-	-	-
36	66	18	8,500	48	6,000	-	-	-	-
37	47	-	-	47	6,000	-	-	-	12
38	62	12	9,000	50	6,000	-	-	-	-
39	68	22	9,000	46	6,400	-	-	-	-
40	72	16	9,000	56	6,000	-	-	-	-
41	42	12	9,400	30	7,200	-	-	-	-
42	86	18	9,400	68	6,000	-	-	-	-
43	88	18	9,400	70	6,800	-	-	-	-
44	178	36	9,500	142	6,800	-	-	-	-
45	94	40	10,000	54	7,200	-	-	-	-
46	170	60	10,800	110	8,000	-	-	-	-
47	120	90	11,500	30	8,600	-	-	-	-
48	60	-	-	60	9,500	-	-	-	-
49	110	-	-	110	11,000	-	-	-	-
50	30	-	-	30	11,900	-	-	-	-
51	24	-	-	24	12,000	-	-	-	-
52	33	-	-	33	7,500	-	-	-	-
53	78	24	25,000	54	17,500	-	-	-	-
54	96	42	27,000	54	19,000	-	-	-	-
56	80	20	30,700	60	22,500	-	-	-	-
57	90	-	-	90	22,500	-	-	-	-
58	80	48	30,700	32	22,500	-	-	-	-
62	84	24	33,000	60	25,000	-	-	-	-
平成 元 年 度	84	24	33,000	60	25,000	-	-	-	-

9 電気, ガスおよび水道

111 電力発電量

(単位 MWH)

年 度 月 別	操 業 日 数	電 力 量
昭 和 62 年 度	306	970,162
63 年 度	307	959,260
平 成 元 年 度	310	972,437
2	308	972,887
3	338	938,681
平 成 3 年 4 月	26	93,554
5	25	91,822
6	30	103,797
7	31	96,330
8	31	76,462
9	30	69,222
10	31	52,031
11	30	50,487
12	31	67,616
平 成 4 年 1 月	31	93,658
2	29	99,683
3	13	44,019

資料 九州電力船港発電所

112 電 灯 , 電 力 使 用 状 況

この表は、平成2年度末現在の九州電力船大牟田営業所供給区域（大牟田市、荒尾市、高田町の一部）内の供給状況である。

種 別	平 成 2 年 度		
	契 約 口 数	契 約 電 力 (KW)	使 用 電 力 量 (MWH)
總 数	103,846	386,035	1,263,523
電 灯	88,711	...	273,974
従量電灯甲・乙	80,645	...	238,561
その他の電灯	8,066	...	35,413
電 力	15,153	386,035	989,549
業務用電力	419	54,747	126,928
小口電力	10,943	92,227	114,010
大口電力	23	222,471	729,041
その他の電力	3,768	16,590	19,570

資料 九州電力船大牟田営業所

(注) 使用電力量は、平成2年4月から平成3年3月までの電力量である。

113 ガス普及状況

(各年末現在, 単位 m・戸)

年次	導管	需 要 戸 数			
		総 数	家 庭 用	商 工 業 用	医 療 其 他
昭 和 62 年	140,122	12,118	10,532	1,429	157
63	140,863	12,351	10,714	1,474	163
平 成 元 年	141,650	12,595	10,908	1,525	162
2	141,883	12,769	11,033	1,570	166
3	141,826	12,962	11,133	1,667	162

資料 大牟田ガス㈱

114 ガス消費状況

(単位 m³)

年次	製 造 量	消 費 量			
		総 量	家 庭 用	商 工 業 用	医 療 其 他 用
昭 和 62 年	9,035,790	8,959,197	5,870,032	2,490,237	598,928
63	9,537,020	9,441,626	5,998,726	2,812,749	630,151
平 成 元 年	9,106,790	9,238,693	5,877,391	2,722,270	639,032
2	9,110,790	9,157,451	5,810,149	2,636,677	710,625
3	9,359,000	9,365,408	6,064,128	2,626,117	675,163
3 年 1 月	1,021,290	1,043,167	705,326	275,856	61,985
2	942,160	912,122	607,198	231,054	73,870
3	911,290	874,685	591,731	211,922	71,032
4	776,440	863,125	595,812	218,877	48,436
5	743,590	834,864	553,193	227,121	54,550
6	658,920	710,139	441,840	209,613	58,686
7	637,430	687,924	398,770	230,305	58,849
8	603,080	640,568	360,037	234,556	45,975
9	585,850	612,632	356,766	216,911	38,955
10	709,180	615,945	391,824	178,135	45,986
11	808,960	735,797	497,174	185,340	53,283
12	960,810	834,440	564,457	206,427	63,556

資料 大牟田ガス㈱

(注) 1 m³ は, 4,800カロリーで表示している。

115 上 水 道

その1 用地，水道管，給水戸数，

年 度	水道用地 (m ²)	水道管延長 (m)			給 水 栓 (戸)			給 水	
		総延長	導送水管	配水管	総 数	専用栓	共用栓	総 数	共 用
昭和62年度	57,960	418,129	38,924	379,205	40,336	40,050	286	43,560	708
63	57,884	427,884	38,924	388,960	40,792	40,517	275	43,987	559
平成元年度	57,652	431,620	38,924	392,696	41,123	40,859	264	44,441	451
2	57,500	432,995	38,988	394,007	42,330	42,076	254	45,013	446
3	57,430	434,979	38,918	396,061	42,806	42,559	247	45,414	416

資料 水道局

その2 水 圧 ， 取 水 量 ， 配 水 量 お

年 度	水 圧 (K)		取 水 量 (m ³)	配 水 量 (m ³)			
	静 水	動 水		総 量	1日平均	1日最高	1日最低
昭和62年度	5.0	3.0	13,763,750	13,231,009	36,150	45,362	27,282
63	5.0	3.0	13,870,583	13,356,737	36,594	46,273	27,470
平成元年度	5.0	3.0	13,765,861	13,194,432	36,149	44,703	27,368
2	5.0	3.0	14,189,026	13,605,534	37,275	45,474	29,609
3	5.0	3.0	14,285,821	13,729,855	37,513	46,456	27,643

資料 水道局

116 三 池 炭 鉱 専 用 水 道

この表は、三池炭鉱専用水道の概況である。(荒尾市分も含む。)

年 度	給水戸数 (戸)	給水人口 (人)	水道管延長 (m)			給 水 量 (m ³)	1日当たり給 水能力 (m ³)
			総延長	送水管	配水管		
昭和62年度	15,513	50,572	181,289	28,125	153,164	8,579,406	65,000
63	15,174	49,164	181,744	28,125	153,619	8,680,065	65,000
平成元年度	15,173	48,857	181,956	28,125	153,831	8,604,875	65,000
2	15,003	48,009	183,419	28,125	155,294	8,766,935	65,000
3	14,973	47,614	183,419	28,125	155,294	8,513,160	65,000

資料 三井石炭鉱業㈱三池鉱業所

の概況

給水栓および水道料金

戸数 (戸)					給水人口 (人)	水道料金 (千円)				年度
一般用	営業用	浴場用	船舶用	その他		総額	専用栓	共用栓	メーター 使用料	
42,800	-	16	14	22	121,367	1,702,681	1,653,548	31,483	17,650	62年度
43,376	-	17	14	21	120,934	2,046,662	1,999,824	28,929	17,909	63
43,940	-	17	14	19	120,787	1,994,433	1,954,818	21,895	17,720	元
44,516	-	17	14	20	121,932	2,047,941	2,014,189	15,900	17,852	2
44,847	-	17	14	20	121,367	2,078,048	2,047,704	12,028	18,316	3

よび給水量

総量	給水量 (m ³)						共用	無収水量	漏水率 (%)	年度
	一般用	営業用	浴場用	船舶用	その他					
12,475,547	12,124,220	-	67,593	20,914	-	238,831	23,989	4.8	62年度	
12,550,424	12,251,881	-	64,843	18,477	-	189,516	25,707	5.2	63	
12,559,005	12,306,614	-	66,025	20,333	-	140,447	25,586	4.5	元	
12,946,587	12,717,050	-	65,097	26,727	-	110,893	26,820	4.5	2	
12,988,510	12,762,798	-	64,994	45,269	-	87,681	27,768	5.1	3	

10 運輸および通信

117 西日本鉄道

この表は、西日本鉄道の市内各駅

年次	大牟田駅		新栄町駅		銀水駅	
	乗客	降客	乗客	降客	乗客	降客
昭和57年	3,049	2,895	1,905	1,963	438	421
58	2,916	2,842	1,867	1,925	415	400
59	2,809	2,870	1,787	1,734	411	396
60	3,025	2,986	1,483	1,521	415	399
61	2,804	2,732	1,614	1,615	380	358
62	2,732	2,706	1,574	1,575	358	341
63	2,705	2,676	1,551	1,547	357	346
平成元年	2,725	2,696	1,547	1,545	349	350
2	2,736	2,688	1,516	1,561	334	339
3	2,756	2,730	1,515	1,559	324	328

資料 西日本鉄道株式会社営業部

118 西鉄バス輸送状況

この表は、西鉄バス大牟田営業所管内のバス輸送状況である。

- 1 大牟田市内線（5車8系統）荒尾営業所より大牟田営業所
- 2 米ノ山線（5車8系統）荒尾営業所より大牟田営業所

年次	営業キロ数 (km)	停留所数 (箇所)	一日平均	
			運転キロ数 (km)	乗車人員 (人)
昭和62年	2,067,644	172	5,665	14,861
63	1,683,062	136	4,595	12,543
平成元年	1,603,958	140	4,394	11,289
2	1,576,691	140	4,320	10,883
3	1,636,605	140	4,484	11,014

資料 西日本鉄道株式会社久留米自動車営業部

119 産交バス輸送状況

この表は、産交バス（大牟田-熊本線）の輸送状況である。

年度	実働車輛延数	営業キロ数 (km)	乗客延数 (千人)
昭和62年度	2,928	618,675	243
63	2,920	616,932	244
平成元年度	2,920	616,983	234
2	2,920	611,314	238
3	九州産交運行分 732	259,487	98
	熊本産交運行分 2,196	275,506	106
	2,928	534,993	204

資料 九州産交株式会社、熊本産交株式会社

(注) 平成3年4月1日付けで地域分社により熊本産交が
大牟田への乗り入れを開始。
平成4年4月1日で九州産交の乗り入れは廃止された。

乗 降 客 数

における乗降客数である。

(単位 千人)

東 甘 木 駅		倉 永 駅		渡 瀬 駅		年 次
乗 客	降 客	乗 客	降 客	乗 客	降 客	
351	335	706	715	252	249	57 年
334	325	703	709	250	245	58
311	306	689	698	234	230	59
302	302	683	693	216	216	60
265	267	649	665	208	206	61
250	252	660	662	199	198	62
257	260	674	678	191	199	63
259	263	687	690	186	201	元
283	292	688	690	187	194	2
300	308	669	671	177	186	3

120 自 動 車 登 録 台 数

この表は、各年度3月末現在の市内の自動車登録台数である。
 特種用途車とは、コンクリートミキサー車、タンク車、冷凍車などである。

(単位 台)

年 度	総 数	貨 物 自 動 車			乗 合 自 動 車		乗 用 自 動 車		特 種 用 途 車	大 型 特 殊 車	小 型 二 輪
		普 通 車	小 型 車	被 けん 車	普 通 車	小 型 車	普 通 車	小 型 車			
昭和62年度	39,260	1,608	5,414	44	89	101	450	29,637	659	266	992
63	40,214	1,655	5,545	43	90	106	540	30,278	696	270	991
平成元年度	41,602	1,752	5,487	40	94	111	749	31,405	730	275	959
2	42,874	1,825	5,523	40	93	108	1,069	32,314	744	284	874
3	44,275	1,898	5,601	35	93	113	1,587	32,997	764	294	893

資料 九州運輸局福岡陸運支局久留米自動車検査登録事務所

121 軽自動車，原動機付自転車
 保有台数およびバス台数

市内の保有台数である。
 軽自動車とは、軽二輪車（総排気量125超～250cc）・軽三輪車・軽四輪乗用車・軽四輪貨物車である。
 二輪の小型自動車とは、総排気量250超～2000ccである。
 原動機付自転車とは、総排気量125cc以下である。

(各年4月1日現在, 単位 台)

年 次	総 数	軽 自 動 車	二 輪 の 小 型 自 動 車	小 型 特 殊 車	原 動 機 付 自 転 車	バ ス
昭和62年	51,546	19,166	845	538	30,947	50
63	51,354	20,376	856	541	29,545	36
平成元年	51,329	21,444	859	530	28,440	56
2	50,669	22,249	817	547	26,998	58
3	50,390	23,197	817	537	25,781	58

資料 市民部市民税課, 西日本鉄道株久留米自動車営業部

122 J R 九州乗降客数

昭和62年4月2日から国鉄は、JR九州となる。

(単位 人)

年 度	大 牟 田 駅			銀 水 駅			吉 野 駅		
	総 数	定 期	普 通	総 数	定 期	普 通	総 数	定 期	普 通
昭和62年度	1,525,200	562,560	962,640	367,090	295,480	71,610	-	-	-
63	1,718,360	635,320	1,083,040	382,280	307,920	74,360	-	-	-
平成元年度	1,862,720	714,200	1,148,520	424,810	352,220	72,590	-	-	-
2	2,039,130	795,500	1,243,630	516,560	441,420	75,140	1,380	1,120	260
3	2,262,100	846,180	1,415,920	520,510	455,120	65,390	280,110	230,360	49,750

資料 JR九州大牟田駅

※JR吉野駅は平成3年3月開業

123 JR貨物大牟田駅取扱状況

(単位 トン)

年 度	発 送			到 着			
	総 数	コンテナ	車 扱	総 数	コンテナ	車 扱	
						一 般 貨 物	石 炭
昭和57年度	311,601	13,510	298,091	100,113	5,650	93,426	1,037
58	228,536	10,940	217,596	106,581	6,370	99,957	254
59	196,760	15,650	181,110	129,382	11,385	117,997	-
60	151,103	19,130	131,973	97,154	10,745	86,409	-
61	151,352	23,000	128,352	99,479	9,711	89,768	-
62	132,265	31,795	100,470	103,281	11,410	91,871	-
63	146,400	33,900	112,500	109,300	13,400	95,900	-
平成元年度	152,100	46,400	105,700	129,300	15,200	114,100	-
2	158,880	48,980	109,900	147,970	18,200	129,770	-
3	168,620	36,000	132,620	152,406	17,205	135,201	-

資料 JR貨物大牟田駅

124 三 池 港 概 況

その1 泊 地 (平成3年末現在) (単位 ㎡)

種 別		総 面 積	水深4.5~7.5m	水深7.5~9.0m	水深9.0m以上
泊地	渠内(トックリ)	130,000	26,000	104,000	-
	渠内外	366,600	17,800	86,800	256,000
	港内	9,060,000	3,000,000	2,300,000	3,760,000
航路	内外	380,000	380,000	-	-
	港内	2,380,000	-	1,190,000	1,190,000

資料 三井鉱山㈱三池港務所

その2 けい留岸壁 (平成3年末現在)

名 称	延長(m)	水深(m)	けい船能力	名 称	延長(m)	水深(m)	けい船能力
船渠けい船壁	421	8.50	D/W 10,000級 2隻	トナリ石油専用棧橋	44	7.00	3,000kl積タンカー 1隻
船渠けい船壁	114	8.50	〃 10,000級 1隻	三井東庄化学第一棧橋	18	5.50	1,000kl積タンカー 1隻
内港けい船壁	92	10.70	〃 10,000級 1隻	三井東庄化学第二棧橋	18	5.50	1,000kl積タンカー 1隻
内港トックリ棧橋	68	10.70	〃 5,000級 1隻	渡海船棧橋	32	4.00	
内港北岸壁	520	10.70	〃 20,000級 2隻	石膏棧橋	31	7.00	D/W 1,500級 1隻
			〃 5,000級 1隻	コークス 1番棧橋	31	7.00	〃 1,500級 1隻
南北浮棧橋	-	6.50	引船,通船,けい船用	コークス 2番棧橋	44	7.00	〃 1,500級 1隻
九電油棧橋	23	7.00	1,000kl積タンカー 1隻	コークス 3番棧橋	30	7.00	〃 1,500級 1隻
				旅客船棧橋	54	3.00	G/T 80級 2隻

資料 三井鉱山㈱三池港務所

その3 上屋および倉庫

(単位 棟・㎡・トン)

年 次	棟 数	総床面積	年末在庫量	取 扱 数 量		
				総 数	出 庫	入 庫
平成元年	18	20,901	3,843	61,094	29,008	32,086
2	19	25,098	5,679	68,738	33,451	35,287
3	18	35,297	6,026	77,283	38,468	38,815

資料 三井鉱山㈱三池港務所

その4 貯 留 場

この表は、三池港における貯炭場・貯木場・野積場(専用野積場を除く)の状況である。(単位 ㎡・トン)

区 分	貯 炭 場			貯 木 場			野 積 場		
	平成元年	平成2年	平成3年	平成元年	平成2年	平成3年	平成元年	平成2年	平成3年
箇所数	8	8	8	1	1	1	12	10	10
総面積	1,257,000	1,257,000	1,257,000	77,599	77,599	77,599	50,900	41,343	41,343
年末貯留量	2,872,000	2,270,000	1,654,000	25,240	9,345	22,437	37,405	39,622	26,913
取扱数量総数	5,924,000	5,968,000	5,228,000	76,363	149,255	129,027	98,440	110,047	156,561
出庫	3,131,000	3,285,000	2,922,000	41,728	74,438	61,034	46,412	53,393	83,786
入庫	2,793,000	2,683,000	2,306,000	34,635	74,817	67,993	52,028	56,654	72,775

資料 三井鉱山㈱三池港務所

その5 港湾荷役労務者 (年末現在)

この表は、三池港における港湾荷役労務者数(三池港運、谷口陸海従業者を含む)である。(単位 人)

年 次	総 数			船 内 荷 役		沿 岸 荷 役		は し け 荷 役	
	総 数	常 用	臨 時	常 用	臨 時	常 用	臨 時	常 用	臨 時
平成元年	215	215	-	115	-	100	-	-	-
2	215	215	-	115	-	100	-	-	-
3	215	215	-	115	-	100	-	-	-

資料 三井鉱山㈱三池港務所

125 三池, 島原間渡船乗降客数

(単位 人)

年次	乗客	降客
昭和 57 年	64,237	70,908
58	63,390	71,565
59	61,176	67,386
60	56,793	63,146
61	57,601	64,016
62	53,100	59,887
63	53,299	59,420
平成 元年	53,053	60,318
2	45,974	45,387
3	24,114	27,772

資料 島原観光汽船㈱

126 大牟田港入港船舶数

し尿船舶を除く。

年次	隻数	総トン数
昭和 57 年	2,171	412,907
58	1,992	480,755
59	1,831	398,505
60	1,799	390,503
61	1,644	357,888
62	1,483	302,519
63	1,436	297,458
平成 元年	1,460	277,728
2	1,238	262,226
3	1,020	212,856

資料 県大牟田土木事務所

127 大牟田港貨物取扱実績

(単位 トン)

年次・品種別	移出		移入	
	数量	おもな仕向地	数量	おもな仕向地
昭和 62 年	100,135		333,174	
63	86,264		363,627	
平成 元年	100,698		386,175	
2	120,976		372,959	
3	59,168		348,945	
木材	-		984	佐敷, 天草, 米の津
石炭	3,670	大村, 佐世保, 相浦	599	宇部
金属	-		-	
石油製品	-		5,523	三池, 大分
金属製品	-		-	
化学薬品	28,555	尼崎, 川崎, 大阪, 名古屋	37,393	佐賀関, 水島, 戸畑, 新居浜
化学肥料	-		57,441	名古屋, 下関, 宇部, 江田島
石灰石	-		79,493	田浦
非鉄金属鉱物	24,034	八戸, 日比, 君津, 市川	70,549	串木野, 富山, 彦島, 八戸
砂利・砂	-		76,936	茂木, 川内, 小長井, 君津
窯業製品	1,452	市川, 横浜, 君津, 堺干北	-	
その他	1,457	佐世保, 徳山	20,027	笠岡, 富田, 東播磨, 佐伯

資料 県大牟田土木事務所

128 三池港入港船舶数

(単位 トン)

年次	総数		日本船舶		外国船舶	
	隻数	総トン数	隻数	総トン数	隻数	総トン数
昭和57年	5,544	4,129,699	5,422	3,477,387	122	652,312
58	5,211	4,314,095	5,068	3,184,235	143	1,129,860
59	5,288	4,599,563	5,131	3,646,664	157	952,899
60	5,090	4,445,023	4,899	3,035,039	191	1,409,984
61	4,669	3,817,547	4,533	2,693,691	136	1,123,856
62	4,159	2,989,883	4,043	2,091,067	116	898,816
63	4,263	2,771,620	4,162	2,000,838	101	770,782
平成元年	4,186	2,801,807	4,080	2,011,882	106	789,925
2	4,131	3,082,274	4,002	2,086,307	129	995,967
3	3,638	3,029,363	3,501	2,206,569	137	822,794

資料 九州運輸局三池海運支局

129 三池港貨物取扱実績

(単位 トン)

年次・品種別	輸移出				輸移入			
	総数	移出 (日本船舶)	輸出		総数	移入 (日本船舶)	輸入	
			日本船舶	外国船舶			日本船舶	外国船舶
昭和62年	2,779,943	2,727,504	6,995	45,444	1,084,628	480,205	174,108	430,315
63	2,731,623	2,721,057	-	10,566	1,181,916	625,936	176,769	379,211
平成元年	2,727,236	2,723,957	1,400	1,879	1,223,310	624,247	156,699	442,364
2	2,932,799	2,922,771	1,050	8,978	1,337,037	631,669	116,044	589,324
3	2,746,396	2,722,352	-	24,044	1,396,740	696,403	77,896	622,441
農・水・畜産物	195	-	-	195	10,521	1,313	2,341	6,867
木材	-	-	-	-	60,472	6,092	26,532	27,848
石油製品	2,270,528	2,270,528	-	-	531,316	110,400	44,035	376,881
石炭	-	-	-	-	-	-	-	-
工業塩	-	-	-	-	110,643	-	-	110,643
石油製品	36,214	14,614	-	21,600	300,919	265,222	4,988	30,709
金属製品	2,373	124	-	-	27,383	27,383	-	-
化学薬品	39,855	39,855	-	2,249	148,555	148,555	-	-
化学肥料	10,103	10,103	-	-	9,213	3,679	-	5,534
石炭製品	-	-	-	-	4,815	4,815	-	-
雑貨	60,605	60,605	-	-	-	-	-	-
特殊品	270,779	270,779	-	-	5,857	5,857	-	-
その他鉱産品	23,035	23,035	-	-	186,102	122,143	-	63,959
その他化学工業品	32,709	32,709	-	-	944	944	-	-

資料 三井鉱山㈱三池港務所

130 電 話 台 数

(年末現在)

年 次	加 入 台 数			公 衆 電 話 等					
	総 数	事 務 所	住 宅 用	総 数	青 電 話	赤 電 話	黄 電 話	カ ー ド 公 衆 電 話	ピ ン ク 電 話
昭 和 62 年	57,682	14,229	43,453	2,915	49	399	177	476	1,814
63 年	58,142	14,431	43,711	3,121	22	332	116	621	2,030
平 成 元 年	58,976	14,783	44,193	2,975	17	225	48	769	1,916
2	59,814	15,053	44,761	2,886	9	128	14	899	1,836
3	60,520	15,282	45,238	2,734	4	74	7	908	1,741

資料 NTT大牟田支店

131 郵 便 施 設

(各年1月1日現在)

年 次	郵 便 局				切 手 類 販 売 所	ポ ス ト	私 書 箱	
	総 数	普 通 局	無 集 配 局	簡 易 局			設 備 口 数	貸 与 口 数
昭 和 63 年	27	2	20	5	100	136	86	41
64 年	27	2	20	5	102	136	78	49
平 成 2 年	27	2	20	5	108	142	78	41
3	27	2	20	5	114	141	78	46
4	27	2	20	5	109	141	78	45

資料 九州郵政局(平成3年分のみ), 大牟田郵便局, 三池郵便局

132 内 国 郵 便 物 配 達 数

(単位 1000個・1000通)

年 次	普 通 通 常	年 賀 郵 便	書 留 通 常	普 通 速 達	小 包
昭 和 62 年	14,648	3,405	293	172	91
63 年	14,801	3,141	338	172	105
平 成 元 年	15,986	3,255	284	146	81
2	16,934	3,303	238	158	66
3	...	3,375

資料 九州郵政局(平成3年分のみ), 大牟田郵便局, 三池郵便局

133 内 国 郵 便 物 引 受 数

(単位 1000個・1000通)

年 次	普 通 通 常	年 賀 郵 便	書 留 通 常	普 通 速 達	小 包
昭 和 62 年	6,424	3,687	125	160	47
63 年	6,253	3,211	116	143	54
平 成 元 年	10,183	3,385	126	124	70
2	8,378	2,512	120	120	95
3	...	3,407

資料 九州郵政局(平成3年分のみ), 大牟田郵便局, 三池郵便局

11 商業および貿易

商業統計調査結果

第134表から第139表は、通商産業省所管の商業統計調査（指定統計第23号）の結果である。

この調査は、商業活動の実態とその分布の状況を明らかにすることを目的に実施されている。

調査は、日本標準産業分類の大分類I-卸売業・小売業、飲食店の全ての商店（国および公共企業体に属する事業所を除く）について行なわれ、昭和51年までは、2年ごとに5月1日現在で実施され、その後は、3年ごとに6月1日現在をもって実施されているが、昭和60年は5月1日、昭和63年には6月1日、平成3年には7月1日現在に卸売業および小売業のみ実施され、飲食店については昭和61年、平成元年の10月1日現在で調査が実施された。

なお、売場面積は、小売業のみの数値であり、昭和51年より昭和57年までは、ガソリンステーション・屋外展示場を除き、昭和60年、昭和63年および平成3年は、牛乳・畳・新聞・自動車の各小売業とガソリンステーションが除かれた。

以下は、その本市独自集計結果である。

134 商業の推移

(単位 人・万円・㎡)

区 分		昭和54年	昭和57年	昭和60年 (飲食店= 昭和61年)	昭和63年 (飲食店= 平成元年)	平成3年
商 店 数	合 計 (飲食店を除く)	4,543 3,349	4,763 3,464	3,880 3,262	3,742 3,157	3,009 3,009
	卸 売 業 小 売 業 飲 食 店 飲 食 店 (バー、酒場等を除く) バ ー , 酒 場 等	456 2,893 1,194 625 569	483 2,981 1,299 645 654	463 2,799 - 618 -	446 2,711 - 585 -	467 2,542 - - -
従 業 者 数	合 計 (飲食店を除く)	16,737 14,533	17,018 14,814	16,523 14,435	16,171 13,974	13,508 13,508
	卸 売 業 小 売 業 飲 食 店 (バー、酒場等を除く)	3,784 10,749 2,204	3,805 11,009 2,204	3,550 10,885 2,088	3,142 10,832 2,197	3,520 9,988 -
年 間 商 品 販 売 額	合 計 (飲食店を除く)	23,091,939 22,412,892	27,107,481 26,314,321	28,102,349 27,324,214	28,981,650 28,147,870	32,094,019 32,094,019
	卸 売 業 小 売 業 飲 食 店 (バー、酒場等を除く)	10,900,676 11,512,216 679,047	12,716,575 13,597,746 793,160	13,506,239 13,817,975 778,135	14,310,501 13,837,369 833,780	17,090,771 15,003,248 -
修 理 料 ・ サ ー ビ ス 料 ・ 仲 立 手 数 料 等 の 収 入 額	合 計	201,282	250,372	379,601	494,543	616,688
	卸 売 業	41,963 159,319	45,077 205,295	121,437 258,164	187,839 306,704	233,878 382,810
商 品 手 持 額	合 計	2,089,939	2,511,371	2,278,751	2,393,289	2,607,524
	卸 売 業	666,272 1,423,667	876,868 1,634,503	791,884 1,486,867	792,524 1,600,765	858,572 1,748,952
売 場 面 積	小 売 業	172,521	179,826	164,104	169,054	172,142

この表は、卸売業と小売業のみで、飲食店を除いている。

産業中・小分類	商店数			従業者数				
	総数	法人	個人	総数	法人	個人		
						個人事業主 家族従業者	常時雇用 従業者	
総数	3,009	977	2,032	13,508	7,909	3,429	2,170	
49~52 卸売業	467	280	187	3,520	2,903	320	297	
49 各種商品卸売業	-	-	-	-	-	-	-	
491 各種商品卸売業	-	-	-	-	-	-	-	
50 繊維・機械器具・ 建築材料等卸売業	254	153	101	1,855	1,526	164	165	
501 繊維品卸売業	-	-	-	-	-	-	-	
502 化学製品卸売業	18	16	2	148	X	X	X	
503 鉱物・金属材料卸売業	25	19	6	305	285	8	12	
504 機械器具卸売業	83	68	15	708	659	22	27	
505 建築材料卸売業	90	37	53	536	335	84	117	
506 再生資源卸売業	38	13	25	158	X	X	X	
51 衣服・食料・家具等卸売業	212	126	86	X	X	156	132	
511 衣服身の回り品卸売業	6	3	3	X	X	5	4	
512 農畜産物・水産物卸売業	35	16	19	276	201	34	41	
513 食料・飲料卸売業	84	54	30	644	546	55	43	
514 医薬品・化粧品卸売業	31	18	13	301	251	22	28	
515 家具・建具・じゅう器卸売業	14	8	6	94	78	11	5	
519 その他卸売業	42	27	15	252	212	29	11	
52 代理商・仲立業	1	1	-	X	X	-	-	
521 代理商・仲立業	1	1	-	X	X	-	-	
53~58 小売業	2,542	697	1,845	9,988	5,008	3,109	1,873	
53 各種商品小売業	8	8	-	715	715	-	-	
531 百貨店	6	6	-	X	X	-	-	
539 その他の各種商品小売(従業者が常時50人未満のもの)	2	2	-	X	X	-	-	
54 織物・衣服・ 身のまわり品小売業	356	148	208	1,268	768	340	160	
541 呉服・服地・寝具小売業	77	27	50	321	196	92	33	
542 男子服小売業	68	22	46	227	122	75	30	
543 婦人・子供服小売業	132	70	62	464	305	103	56	
544 靴・履物小売業	33	16	17	108	71	26	11	
549 その他の織物・衣服・ 身のまわり品小売業	46	13	33	148	74	44	30	

統計表 (平成3年)

(単位 人・万円・㎡)

年間商品販売額			修 理 料 サービス料 仲立手数料 の収入額	商品手持額	売 場 面 積	年間商品販売額		
総 額	法 人	個 人				1店当たり	従 業 者 1人当たり	売 場 面 積 1㎡当たり
32,094,019	26,706,999	5,387,020	616,688	2,607,524	171,142	10,666.0	2,375.9	68.0
17,090,771	16,117,263	973,508	233,878	858,572	-	36,596.9	4,855.3	-
-	-	-	-	-	-	-	-	-
-	-	-	-	-	-	-	-	-
8,502,570	7,956,494	546,076	205,511	411,797	-	33,474.7	4,583.6	-
-	-	-	-	-	-	-	-	-
741,677	X	X	13,549	14,950	-	41,204.3	5,011.3	-
2,188,851	2,119,163	69,688	9,872	63,184	-	87,554.0	7,176.6	-
2,699,890	2,606,430	93,460	134,235	177,160	-	32,528.8	3,813.4	-
2,559,958	2,230,419	329,539	30,250	133,141	-	28,444.0	4,776.0	-
312,194	X	X	17,605	23,362	-	8,215.6	1,975.9	-
8,588,201	8,160,769	427,432	X	446,775	-	X	X	-
262,964	248,781	14,183	-	63,441	-	X	X	-
2,342,830	2,197,604	145,226	5,493	90,406	-	66,938.0	8,488.5	-
2,928,947	2,780,775	148,172	1,749	95,170	-	34,868.4	4,548.1	-
1,420,093	1,379,871	40,222	9,377	104,062	-	45,809.5	4,717.9	-
255,761	247,197	8,564	X	25,106	-	18,268.6	2,720.9	-
1,377,606	1,306,541	71,065	6,722	68,590	-	32,800.1	5,466.7	-
-	-	-	X	-	-	-	-	-
-	-	-	X	-	-	-	-	-
15,003,248	10,589,736	4,413,512	382,810	1,748,952	171,142	5,902.1	1,502.1	68.0
2,167,210	2,167,210	-	X	233,472	31,630	270,901.3	3,031.1	68.5
X	X	-	-	X	X	X	X	X
X	X	-	X	X	X	X	X	X
1,748,325	1,347,305	401,020	X	368,037	25,653	4,911.0	1,378.8	65.7
386,492	267,436	119,056	4,837	87,265	5,561	5,019.4	1,204.0	62.5
307,761	238,237	69,524	X	80,857	4,858	4,525.9	1,355.8	63.4
687,059	557,301	129,758	1,400	115,740	9,576	5,205.0	1,480.7	71.7
179,491	145,816	33,675	863	46,612	3,206	5,439.1	1,662.0	56.0
187,522	138,515	49,007	1,302	37,563	2,452	4,076.6	1,267.0	66.7

135 産業中小分類別

産業中・小分類	商店数			従業者数			
	総数	法人	個人	総数	法人	個人	
						個人事業主	常時雇用
						家族従業者	従業者
55 飲食料品小売業	1,089	239	850	3,919	1,589	1,500	830
551 各種食料品小売業	48	18	30	356	277	56	23
552 酒・調味料小売業	147	12	135	419	42	245	132
553 食肉小売業	69	22	47	237	102	74	61
554 鮮魚小売業	111	16	95	393	114	189	90
555 乾物小売業	19	10	9	60	31	12	17
556 野菜・果実小売業	147	19	128	497	149	240	108
557 菓子パン小売業	181	43	138	500	188	225	87
558 米穀類小売業	86	10	76	259	39	149	71
559 その他の飲食料品小売業	281	89	192	1,198	647	310	241
56 自動車・自転車小売業	141	52	89	732	527	148	57
561 自動車小売業	81	47	34	613	506	63	44
562 自転車小売業	60	5	55	119	21	85	13
57 家具・建具・じゅう器小売業	226	59	167	788	381	300	107
571 家具・建物・畳小売業	59	17	42	221	103	74	44
572 金物・荒物小売業	29	7	22	89	43	40	6
573 陶磁器・ガラス器小売業	11	3	8	X	12	X	X
574 家庭用機械器具小売業	125	32	93	443	223	172	48
579 その他のじゅう器小売業	2	-	2	X	-	X	X
58 その他の小売業	722	191	531	2,566	1,026	821	719
581 医薬品・化粧品小売業	142	47	95	423	188	127	108
582 農耕用品小売業	18	3	15	45	10	24	11
583 燃料小売業	108	52	56	578	388	91	99
584 書籍・文房具小売業	112	13	99	667	102	162	403
585 スポーツ用品・がん具・ 娯楽用品・楽器小売業	53	19	34	158	72	57	29
586 写真機・写真材料小売業	22	8	14	57	32	22	3
587 時計・眼鏡・ 光学機械小売業	33	11	22	115	66	32	17
588 中古品小売業	13	3	10	25	8	17	-
589 他に分類されない小売業	221	35	186	498	160	289	49

統計表 (平成3年) (つづき)

(単位 人・万円・㎡)

年間商品販売額			修 理 料 サービス料 仲立手数料 の収入額	商品手持額	売 場 面 積	年間商品販売額		
総 額	法 人	個 人				1店当たり	従 業 者 1人当たり	売 場 面 積 1㎡当たり
4,802,574	2,548,813	2,253,761	29,496	171,202	50,810	4,410.1	1,225.5	90.7
654,204	559,678	94,526	3,135	21,996	8,358	13,629.3	1,837.7	78.3
672,430	100,016	572,414	6,890	44,933	5,802	4,574.4	1,604.8	115.9
336,402	192,279	144,123	216	7,779	2,548	4,875.4	1,419.4	129.3
424,361	191,210	233,151	1,274	2,630	3,178	3,823.1	1,079.8	133.4
57,055	34,182	22,873	6,511	3,786	836	3,002.9	950.9	65.9
529,803	195,277	334,526	2,458	13,830	6,837	3,604.1	1,066.0	77.5
319,868	194,363	125,505	1,300	9,236	5,465	1,767.2	639.7	58.5
337,231	56,947	280,284	4,026	13,801	3,563	3,921.3	1,302.1	94.6
1,471,220	1,024,861	446,359	3,686	53,211	14,223	5,235.7	1,228.1	90.3
1,808,185	1,602,181	206,004	256,843	95,586	4,135	12,824.0	2,470.2	30.6
1,681,741	1,552,281	129,460	243,978	75,012	-	20,762.2	2,743.5	-
126,444	49,900	76,544	12,865	20,574	4,135	2,107.4	1,062.6	30.6
1,236,830	861,133	375,697	19,459	347,575	28,914	5,472.7	1,569.6	39.4
277,305	179,228	98,077	1,255	61,401	12,707	4,700.1	1,254.8	18.2
115,842	87,029	28,813	707	23,528	3,349	3,994.6	1,301.6	34.6
X	24,426	X	414	X	X	X	X	X
798,943	570,450	228,493	17,083	244,391	11,758	6,391.5	1,803.5	63.6
X	-	X	-	X	X	X	X	X
3,240,124	2,063,094	1,177,030	67,083	533,080	30,000	4,487.7	1,262.7	63.8
491,432	307,827	183,605	1,439	94,437	5,774	3,460.8	1,161.8	81.4
44,493	18,237	26,256	310	8,203	1,596	2,471.8	988.7	27.9
1,222,512	902,598	319,914	24,813	42,838	1,090	11,319.6	2,115.1	138.7
404,910	116,986	287,924	17,498	48,039	3,667	3,615.3	607.1	56.4
201,186	111,684	89,502	8,162	58,845	4,155	3,796.0	1,273.3	47.8
65,934	52,372	13,562	6,736	9,980	991	2,997.0	1,156.7	66.5
127,880	88,875	39,005	1,757	59,038	1,730	3,875.2	1,112.0	73.9
16,596	9,316	7,280	-	4,637	437	1,276.6	663.8	18.5
665,181	455,199	209,982	6,368	207,063	10,560	3,009.9	1,335.7	60.7

136 小学校区

校 区 別	商 店 数			従 業 者	
	総 数	卸 売 業	小 売 業	総 数	卸 売 業
総 数	3,009	467	2,542	13,508	3,520
大 牟 田	388	69	319	1,858	595
上 官	101	12	89	321	45
大 正	143	36	107	632	266
中 友	282	47	235	1,438	331
明 治	276	36	240	1,469	216
白 川	243	41	202	1,085	315
平 原	136	8	128	437	31
天 道	21	2	19	58	x
駛 馬 北	94	5	89	340	19
川 尻	124	23	101	565	232
諏 訪	40	5	35	171	36
手 鎌	102	26	76	611	289
羽 山 台	107	13	94	478	65
銀 水	162	61	101	955	451
三 池	112	7	105	474	69
高 取	49	-	49	165	-
玉 川	30	7	23	83	30
笹 原	47	-	47	164	-
駛 馬 南	67	14	53	281	149
三 川	130	26	104	604	185
倉 永	74	16	58	305	122
吉 野	96	2	94	339	x
上 内	12	1	11	35	x
三 里	173	10	163	640	58

別統計表 (平成3年)

(単位 人・万円・㎡)

数	年間商品販売額			売場面積 (小売業)
	総額	卸売業	小売業	
9,988	32,094,019	17,090,771	15,003,248	171,142
1,263	5,230,645	3,679,342	1,551,303	19,606
276	384,822	74,073	310,749	4,685
366	1,958,359	1,516,916	441,443	4,110
1,107	4,637,460	2,546,920	2,090,540	27,353
1,253	3,224,190	795,581	2,428,609	32,842
770	2,158,771	1,302,028	856,743	9,344
406	555,594	90,281	465,313	4,461
X	46,312	X	X	592
321	463,988	27,932	436,056	3,236
333	1,935,266	1,349,663	585,603	6,346
135	305,529	105,108	200,421	1,379
322	1,563,197	896,325	666,872	5,901
413	964,502	243,055	721,447	6,303
504	3,099,111	2,101,099	998,012	8,319
405	688,400	182,599	505,801	5,109
165	267,447	-	267,447	2,207
53	151,422	83,361	68,061	994
164	196,691	-	196,691	3,141
132	816,119	653,631	162,488	1,763
419	1,332,096	690,584	641,512	7,053
183	788,304	530,910	257,394	2,069
X	391,545	X	X	4,466
X	61,214	X	X	333
582	873,035	200,759	672,276	9,530

137 従業者規模別商店数，従業

従業者規模	商店数			常時従業者数				年間
	計	法人	個人	計	法人	個人	計	
總数	3,009	977	2,032	13,508	7,909	5,599	32,094,019	
1~2	1,473	177	1,296	X	X	2,163	X	
3~4	809	274	535	2,726	938	1,788	3,885,685	
5~9	455	296	159	2,877	1,910	967	6,961,555	
10~19	192	157	35	2,455	2,018	437	7,869,102	
20~29	41	39	2	959	X	X	4,043,286	
30~49	29	25	4	1,068	922	146	4,149,044	
50~99	8	7	1	500	X	X	1,004,404	
100人以上	2	2	-	X	X	-	X	
卸売業計	467	280	187	3,520	2,903	617	17,090,771	
1~2	112	26	86	195	X	X	650,496	
3~4	130	62	68	439	209	230	999,631	
5~9	113	85	28	719	552	167	3,338,535	
10~19	72	68	4	917	873	44	5,280,722	
20~29	25	24	1	595	X	X	3,145,453	
30~49	12	12	-	437	437	-	3,253,564	
50~99	3	3	-	218	218	-	422,370	
100人以上	-	-	-	-	-	-	-	
小売業計	2,542	697	1,845	9,988	5,006	4,982	15,003,248	
1~2	1,361	151	1,210	X	248	X	X	
3~4	679	212	467	2,287	729	1,558	2,886,054	
5~9	342	211	131	2,158	1,358	800	3,623,020	
10~19	120	89	31	1,538	1,145	393	2,588,380	
20~29	16	15	1	364	X	X	897,833	
30~49	17	13	4	631	485	146	895,480	
50~99	5	4	1	282	X	X	582,034	
100人以上	2	2	-	X	X	-	X	

資料 行政管理部総務課

138 産業中分類別開設年別商店数 (平成3年)

産業分類	総数	昭和19年以前	昭和20~64年	平成元年以降
總数	3,009	295	2,515	199
卸売業	467	41	404	22
49 各種商品卸売業	-	-	-	-
50 繊維・機械器具・建築材料等卸売業	254	24	222	8
51 衣服・食料・家具等卸売業	213	17	182	14
52 代理商・仲立業				
小売業	2,542	254	2,111	177
53 各種商品小売業	8	1	7	-
54 織物・衣服・身の回り品小売業	356	26	288	42
55 飲食物品小売業	1,089	128	892	69
56 自動車・自転車小売業	141	7	131	3
57 家具・建具・じゅう器小売業	226	17	195	14
58 その他小売業	722	75	598	49

資料 行政管理部総務課

者数，年間商品販売額など（平成3年）

（単位 人・万円・㎡）

商品販売額		修理料・サー ビス料・仲立 手数料の収入 額	商品手持額	売場面積	年間商品販売額		
法	人 個 人				1店当たり	従業者 1人当たり	売場面積 1㎡当たり
26,706,999	5,387,020	616,688	2,607,524	171,142	10,666.0	2,375.9	68.0
X	1,617,749	39,682	333,482	41,742	X	X	X
1,966,265	1,919,420	57,543	469,828	37,537	4,803.1	1,425.4	65.5
5,721,812	1,239,743	108,307	540,730	32,153	15,300.1	2,419.7	81.1
7,387,618	481,484	195,082	437,096	17,607	40,984.9	3,205.3	94.0
X	X	70,674	296,923	X	98,616.7	4,216.1	X
4,125,447	23,597	39,800	195,151	7,417	143,070.5	3,884.9	78.3
X	X	105,600	X	10,650	125,550.5	2,008.8	54.1
X	-	-	X	X	X	X	X
16,117,263	973,508	233,878	858,572	-	36,596.9	4,855.3	-
X	X	2,381	25,312	-	5,808.0	3,335.9	-
651,159	348,472	15,731	68,480	-	7,689.5	2,277.1	-
3,052,390	286,145	32,501	146,919	-	29,544.6	4,643.3	-
5,182,509	98,213	52,942	259,245	-	73,343.4	5,758.7	-
X	X	18,441	119,375	-	125,818.1	5,286.5	-
3,253,564	-	6,282	134,311	-	271,130.3	7,445.2	-
422,370	-	105,600	104,930	-	140,790.0	1,937.5	-
-	-	-	-	-	-	-	-
10,589,736	4,413,512	382,810	1,748,952	171,142	5,902.1	1,502.1	68.0
500,105	X	37,301	308,170	41,742	X	X	X
1,315,106	1,570,948	41,812	401,348	37,537	4,250.4	1,261.9	65.5
2,669,422	953,598	75,806	393,811	32,153	10,593.6	1,678.9	81.1
2,205,109	383,271	142,140	177,851	17,607	21,569.8	1,683.0	94.0
X	X	52,233	177,548	X	56,114.6	2,466.6	X
871,883	23,597	33,518	60,840	7,417	52,675.3	1,419.1	78.3
X	X	-	X	10,650	116,406.8	2,064.0	54.1
X	-	-	X	X	X	X	X

139 飲食店の業種別商店数，従業者数，来客収容人員数，年間販売額（平成元年）

（単位 人・万円）

業 種 別	商 店 数			従業者数	来客収容 人員数	年間販売額
	計	法 人	個 人			
總 数	585	80	505	2,197	18,195	833,780
食 堂 ・ レ ス ト ラ ン	315	53	262	1,413	11,834	543,847
一 般 食 堂	144	22	122	580	5,858	192,869
日 本 料 理 店	51	7	44	254	2,033	105,610
西 洋 料 理 店	40	14	26	269	2,210	139,759
中 華 ・ 東 洋 料 理 店	80	10	70	310	1,733	105,609
そ ば ・ う ど ん 店	32	5	27	163	1,121	65,119
す し 店	54	3	51	178	1,031	88,148
喫 茶 店	115	11	104	280	3,068	90,332
そ の 他 の 一 般 飲 食 店	69	8	61	163	1,141	46,334

資料 行政管理部総務課

（注）バー・酒場等は除く。

140 たばこ売渡数量およびたばこ税

この表は、大牟田営業所管内（10市町）のたばこ売渡状況である。

管内は、大牟田市・柳川市・大川市・城島町・大木町・瀬高町・三橋町・大和町・山川町・高田町である。

(単位 千本・千円)

年 度	総 数 量	総 代 金	年度たばこ税	大牟田市たばこ税
昭和 62 年度	659,313	6,992,353	1,328,567	607,909
63	609,019	6,469,203	1,228,412	559,192
平成 元 年 度	604,469	6,456,733	1,155,525	534,479
2	595,430	6,397,597	1,148,069	529,718
3	603,991	6,558,015	1,169,583	545,033

資料 日本たばこ産業㈱大牟田営業所

141 塩 販 売 量

特例塩 4 号とは、製塩工場が公社の製造許可数量以上に出来た塩を輸入塩（原塩・粉碎塩）を使用している業者に公社の許可枠内で元売を通じて販売出来る塩である。

(単位 トン)

年 次	総 数	食 卓 塩	精 製 塩	食 塩	並 塩	原 塩	粉 碎 塩	特例塩 4 号
昭和 62 年	2,189	13	87	322	244	352	-	1,171
63	2,294	12	77	344	296	235	-	1,330
平成 元 年	2,017	12	70	369	315	231	-	1,020
2	2,359	11	71	345	271	138	-	1,523
3	2,250	10	60	289	175	181	-	1,535

資料 近藤塩元売㈱大牟田営業所

142 酒 類 販 売 量

(単位 kl)

年 次	総 量	清 酒			合 成 清 酒	焼 酎	ビ ー ル	ウイスキー類	リキュール類	その他
		特 級	1 級	2 級						
昭和 62 年	8,766	33	871	326	11	1,290	5,705	331	43	156
63	9,237	33	818	360	10	1,258	6,193	340	45	180
平成 元 年	9,431	5	838	357	11	1,239	6,410	342	45	184
2	10,071	-	866	359	12	1,204	7,048	319	70	193
3	10,625	-	938	382	11	1,234	7,479	316	69	196

資料 大牟田税務署

(注) 特級制度は、平成元年 4 月 1 日付けで廃止された。

143 外 国 貿 易

この表は、三池税関支署資料による品目別輸出入額ならびに外国貿易船の入港状況である。
なお資料は、三池税関支署管内（三池税関・久留米税関出張所）の分である。

その1 品 目 別 輸 出 額

年次・品目別	単 位	数 量	金額(百万円)	仕 向 地
昭和 62 年			32,751	
昭和 63 年			24,779	
平成 元 年			39,990	
平成 2 年			54,624	
3			75,711	
有機化合物	-	-	17,586	香港, 韓国, 台湾, 中国
船舶	NO	4	38,455	パナマ
通信機器	-	-	2,825	米国, デンマーク, 英国
半導体等電子部品	MT	-	2,304	タイ, 英国, シンガポール, 香港, 韓国
無映像音声装置	NO	10,185	2,113	米国, 韓国, シンガポール, インドネシア
自動車ト	MT	-	1,042	米国, デンマーク, 英国, ドイツ
メ	-	11,885	571	米国, スウェーデン, 英国, 南アフリカ
食料	-	-	318	韓国, インドネシア, オーストラリア, 台湾
鉱物	-	-	39	台湾, 米国
燃料	-	-	512	インド, 英国, オランダ
機械	-	255	42	米国, 香港, 南アフリカ, シンガポール
その他	-	-	7,339	インドネシア, 英国, 米国, 韓国, カナダ
	-	-	2,565	

その2 品 目 別 輸 入 額

年次・品目別	単 位	数 量	金額(百万円)	仕 出 地
昭和 62 年			14,708	
昭和 63 年			16,529	
平成 元 年			18,445	
平成 2 年			21,221	
3			26,947	
履物	-	-	2,582	韓国, 米国, 台湾
アルミインゴット	MT	33,193	6,262	インドネシア, 米国
鉄鋼コイル	MT	40,899	2,346	台湾, 中国, 韓国
石炭	MT	399,683	2,915	インドネシア, オーストラリア, 中国, ソ連
木材	-	-	1,387	ガボン, マレーシア, 米国, カナダ, 中国
有機化合物	-	-	931	ドイツ, フランス
半導体等電子部品	-	-	1,466	タイ, 香港, 韓国
染料	MT	721	1,588	ドイツ
食料	-	-	3,925	中国, 米国, 台湾, デンマーク, ブラジル
化学肥料	MT	13,185	346	オーストラリア, マレーシア, 中国, 韓国
塩	MT	111,133	453	オーストラリア, メキシコ
けい	MT	20,452	209	インド
花火	MT	199	121	中国
石油	MT	19,390	172	中国
石炭	-	-	387	イタリア, ドイツ, タイ, スペイン, チェコ
その他	-	-	1,857	

その3 外 国 貿 易 船 入 港 状 況

年 次	入港総隻数	日 本 籍 船		外 国 籍 船	
		隻 数	総 ト ン 数	隻 数	総 ト ン 数
昭和 62 年	135	37	99,903	98	465,199
昭和 63 年	93	15	29,155	78	408,413
平成 元 年	96	17	46,737	79	409,127
平成 2 年	119	21	41,469	98	491,075
3	170	19	24,010	151	520,583

資料 三池税関支署

12 金 融

144 銀 行 主

この表は、各年度末（3月末）現在における

年度・月別	銀行数	預 金 残 高						
		総 額	当座預金	普通預金	通知預金	定期預金	定期積金	そ の 他
昭和62年度	5	162,327	6,797	30,643	2,776	115,543	1,336	5,232
63	11	237,339	9,345	45,101	3,767	171,458	2,517	5,151
平成元年度	11	262,640	11,520	52,322	6,905	183,639	2,836	5,418
平成2年度	11	273,515	10,695	50,964	4,648	200,395	2,754	4,059
2年4月末	11	261,446	10,335	50,726	4,838	188,567	2,818	4,162
5	11	256,504	10,978	44,144	4,103	189,458	2,740	5,081
6	11	263,537	10,268	49,139	5,113	193,478	2,771	2,768
7	11	263,260	8,918	48,413	2,949	196,397	2,794	3,789
8	11	264,129	7,627	45,526	4,318	199,545	2,829	4,284
9	11	271,556	11,984	48,199	4,035	201,479	2,874	2,985
10	11	263,760	7,682	45,952	3,235	200,617	2,870	3,404
11	11	266,142	7,819	45,530	3,674	201,354	2,716	5,049
12	11	274,913	12,493	48,825	3,730	204,329	2,632	2,904
3年1月末	11	265,541	8,455	46,019	2,331	203,032	2,709	2,995
2	11	268,030	8,669	47,065	3,534	202,126	2,714	3,922
3	11	273,515	10,695	50,964	4,648	200,395	2,754	4,059
平成3年度	11	282,699	10,899	51,161	3,438	210,086	2,488	4,627
3年4月末	11	267,964	8,990	48,729	2,596	201,008	2,667	3,974
5	11	267,041	7,549	47,429	2,449	201,735	2,604	5,275
6	11	279,909	10,134	50,419	4,387	205,536	2,627	6,806
7	11	273,193	8,638	45,846	3,271	208,311	2,535	4,592
8	11	274,474	9,432	47,861	2,717	209,353	2,585	2,526
9	11	280,412	10,357	44,981	4,908	210,176	2,679	7,311
10	11	272,014	8,065	45,723	2,206	210,421	2,714	2,885
11	11	278,496	10,840	47,282	2,617	212,718	2,618	2,421
12	11	286,496	11,078	52,027	3,807	214,427	2,599	2,558
4年1月末	11	276,429	8,489	46,165	2,836	213,181	2,691	3,067
2	11	283,035	10,099	51,461	3,052	213,693	2,625	2,105
3	11	282,699	10,899	51,161	3,438	210,086	2,488	4,627

資料 大牟田銀行協会

- (注) 1 平成元年2月相互銀行は普通銀行に転換。
 2 預金残高のその他には、納税準備預金・雑預金を含む。
 3 現金には、手形・小切手を含む。
 4 預け金は、日銀預け金および郵便振替貯金。

要 勘 定

大牟田銀行協会加盟銀行の主要勘定である。

(単位 百万円)

貸 出 金 残 高					現 金	預 ケ 金	年度・月別
総 額	手形貸付	証書貸付	当座貸越	割引手形			
83,424	28,293	41,057	4,118	9,956	4,061	-	昭和62年度
147,698	45,713	82,519	6,078	13,388	6,513	-	63
169,367	52,941	94,735	6,952	14,739	9,904	-	平成元年度
177,905	48,540	106,740	7,985	14,640	7,478	-	平成2年度
165,245	47,939	96,739	6,666	13,901	6,202	-	2年4月末
161,187	46,056	96,470	6,770	11,891	5,221	0	5
167,628	48,536	97,778	7,183	14,131	5,675	-	6
166,649	49,677	98,766	6,824	11,382	5,569	-	7
168,201	49,755	99,805	6,877	11,764	4,668	-	8
173,051	50,106	100,874	7,577	14,494	9,231	-	9
170,398	46,955	102,331	7,540	13,572	5,107	-	10
170,817	47,153	102,559	7,649	13,456	6,176	-	11
173,880	48,699	104,255	7,676	13,250	7,577	-	12
170,729	46,006	104,590	7,520	12,613	5,650	-	3年1
171,759	47,392	104,661	7,565	12,141	5,688	-	2
177,905	48,540	106,740	7,985	14,640	7,478	-	3
178,174	42,013	112,493	10,173	13,495	7,376	-	平成3年度
164,944	39,487	106,370	7,180	11,907	6,201	-	3年4月末
167,001	39,259	107,552	7,185	13,005	8,302	-	5
172,454	41,300	107,971	8,083	15,100	6,051	-	6
173,505	43,218	108,557	8,554	13,176	5,862	-	7
175,621	42,517	108,364	8,704	16,036	5,445	-	8
177,388	44,837	108,303	9,168	15,080	7,015	-	9
171,382	41,348	106,542	9,526	13,966	4,577	-	10
174,899	41,746	107,712	9,104	16,337	5,377	-	11
176,903	44,503	108,892	9,091	14,417	6,808	-	12
174,219	41,941	109,119	9,212	13,947	4,724	-	4年1
177,440	41,756	110,390	9,360	15,934	5,916	-	2
178,174	42,013	112,493	10,173	13,495	7,376	-	3

145 相互銀行

この表は、各年度末（3月末）現在における大牟田相互銀行協会

年度・月別	銀行数	預 金 残 高						
		総 額	当座預金	普通預金	通知預金	定期預金	定期積金	そ の 他
昭和62年度	7	121,356	3,959	16,923	2,518	89,253	6,586	2,117
63	-	-	-	-	-	-	-	-
平成元年度	-	-	-	-	-	-	-	-
2	-	-	-	-	-	-	-	-
3	-	-	-	-	-	-	-	-

資料 大牟田銀行協会

(注)

1 平成元年2月相互銀行は普通銀行に転換。

2 預金残高のその他には、納税準備預金・雑預金を含む。

146 種 類 別 郵 便 貯 金

この表は、大牟田・三池郵便局で取扱った種類別郵便貯金の状況である。

(単位 百万円)

年 度	総 額	通 常	積 立	定 額 ・ 定 期
昭和62年度	15,984	8,144	840	7,000
63	17,769	9,647	869	7,253
平成元年度	21,752	11,077	897	9,778
2	74,631	14,277	908	59,446
3	44,380	14,780	990	28,610

資料 九州郵政局（平成3年度分のみ）・大牟田郵便局・三池郵便局

147 簡 易 保 険 取 扱 状 況

この表は、大牟田郵便局・三池郵便局における簡易保険の取扱状況である。

保険料は、月額、掛金額は、年額、事業年度は、前年の4月から本年3月まで、ただし平成元年度以前の事業年度については、9月～8月までとする。

(単位 百万円)

年 度	新 規 契 約			消 滅			年 末 現 在 高		
	件 数	保 險 料	保 險 金	件 数	保 險 料	保 險 金	件 数	保 險 料	保 險 金
		掛 金 額	年 金 額		掛 金 額	年 金 額		掛 金 額	年 金 額
昭和62年度	6,783	86	13,081	5,674	47	9,261	58,248	531	104,560
63	7,584	108	14,211	7,166	75	13,556	58,586	561	96,971
平成元年度	6,995	89	13,421	6,386	60	11,221	58,787	600	104,296
2	7,664	102	16,205	5,329	141	9,274	60,930	591	109,815
3	9,772	125	21,928	8,392	82	14,558	60,691	618	116,255

資料 九州郵政局（平成3年度分のみ）・大牟田郵便局・三池郵便局

主 要 勘 定

加盟相互銀行（信用金庫を含む。）の主要勘定である。

（単位 百万円）

総 額	貸 出 金 残 高				現 金	預 ケ 金	年度・月別
	手形貸付	証書貸付	当座貸越	割引手形			
83,815	21,366	53,641	3,008	5,800	3,305	-	昭和62年度
-	-	-	-	-	-	-	63
-	-	-	-	-	-	-	平成元年度
-	-	-	-	-	-	-	2
-	-	-	-	-	-	-	3

3 現金には、手形・小切手を含む。

4 預ケ金は、日銀預ケ金および郵便振替貯金。

148 主要金融機関預金残高

（各年度末現在、単位 百万円）

年 度	総 額	銀 行	※相 互 銀 行・ 農 協	労働金庫
昭和62年度	324,562	162,327		162,235
63	336,197	237,339		98,858
平成元年度	329,539	262,640		106,415
2	388,249	273,515		114,734
3	404,036	282,699		121,337

資料 大牟田銀行協会、労働金庫、大牟田市農業協同組合

※昭和63年度以降相互銀行は普通銀行に転換

149 主要金融機関貸出残高

（各年度末現在、単位 百万円）

年 度	総 額	銀 行	※相 互 銀 行・ 農 協	労働金庫	郵便局(簡易保険) 市 融 資 分
昭和62年度	184,221	83,424		92,575	5,222
63	194,163	147,698		41,210	5,255
平成元年度	206,204	169,367		47,168	5,614
2	234,347	177,905		50,263	6,179
3	236,530	178,174		52,125	6,231

資料 大牟田銀行協会、労働金庫、大牟田市農業協同組合

※昭和63年度以降相互銀行は普通銀行に転換

150 商工組合中央金庫勘定

この表は、大牟田市分の貸付勘定である。

（各年度末現在、単位 百万円）

年 度	総 額	割 引	手 形	証 書
昭和62年度	824	79	85	660
63	1,289	209	204	876
平成元年度	1,243	230	209	804
2	1,051	190	213	648
3	1,756	139	1,197	420

資料 商工組合中央金庫福岡支店

151 中小企業市資金融資状況

この表は、大牟田市中小企業融資資金規則による市内の中小企業に対する市の融資状況である。

(単位 千円)

年 度	申 込		貸 出		回 収	残 高	
	件 数	金 額	件 数	金 額	金 額	件 数	金 額
昭和62年度	132	425,930	117	371,879	493,670	376	608,755
63	118	381,129	90	270,329	403,103	297	475,981
平成元年度	147	463,802	102	299,367	267,227	277	508,121
2	285	1,074,030	273	1,017,200	362,813	467	1,162,508
3	213	812,389	190	703,219	618,162	539	1,247,565

資料 経済部商業観光課

152 組合等強化資金の貸付状況

(単位 千円)

年 度	申 込		貸 出		回 収	残 高	
	件 数	金 額	件 数	金 額	金 額	件 数	金 額
昭和62年度	1	3,000	1	3,000	37,355	7	40,603
63	5	65,000	5	65,000	20,212	10	85,391
平成元年度	-	-	-	-	54,775	5	30,616
2	3	30,000	3	30,000	27,917	5	32,699
3	1	10,000	1	10,000	6,072	6	36,627

資料 経済部商業観光課

153 手 形 交 換 高

この表は、大牟田手形交換所における手形交換高および不渡手形の状況である。

(単位 百万円)

年 度	交 換 日 数	手 形 交 換 高			不 渡 手 形		
		枚 数	金 額	差 額	人 員	枚 数	金 額
昭和62年度	278	372,842	297,004	91,676	35	90	146
63	271	369,519	289,319	96,425	20	57	23
平成元年度	247	360,530	268,798	91,907	10	20	8
2	246	361,213	272,216	87,059	15	44	18
3	250	355,137	274,552	82,732	21	56	62

資料 大牟田手形交換所

154 信 用 保 証 状 況

(単位 千円)

年 度	保 証 承 認		保 証 債 務 残 高		代 位 弁 済	
	件 数	金 額	件 数	金 額	件 数	金 額
昭和62年度	959	7,138,476	1,790	9,761,379	83	408,175
63	895	6,929,213	1,644	9,309,033	66	438,459
平成元年度	846	7,056,896	1,620	9,290,962	18	79,142
2	993	7,941,283	1,863	10,843,078	15	55,787
3	909	7,877,762	1,864	10,778,133	18	91,850

資料 福岡県信用保証協会大牟田支所

155 住 宅 金 融 公 庫 資 金 貸 付 状 況

この表は、住宅金融公庫福岡支店の業務を代行する市内の各金融機関に照会した資金貸付状況である。

(単位 千円)

年 度 ・ 種 別	貸 付 契 約	
	件 数	金 額
昭 和 62 年 度	667	4,840,260
63	575	3,973,250
平 成 元 年 度	507	4,420,000
2	246	2,122,100
3	483	9,072,720
一 般 個 人	385	8,499,020
農 山 漁 村	-	-
特 別 貸 付	50	296,800
住 宅 改 良	36	143,800
建 売 住 宅	12	133,100
土 地 担 保 貸 付	-	-
中 高 層	-	-

資料 行政管理部総務課

13 物価および家計

156 消費者物

- (1) 本表は、総務庁統計局が行う小売物価統計調査（指定統計第35号）による小売物
 (2) 指数の基準時は平成2年の1年間である。
 (3) 指数品目のウエイトは、家計調査によって得られた平成2年平均全世帯1か月1
 (4) 指数計算に採用する品目は、家計支出上重要度が高いこと、価格変動の面で代表
 に持家の帰属家賃3品目を加えた561品目である。

費目	ウエイト	昭和62年	昭和63年	平成元年	平成2年	平成3年	1月	2月
		平均	平均	平均	平均	平均		
総合	10,000	94.2	94.9	97.0	100.0	103.3	102.2	101.9
(持家の帰属家賃を除く総合)	9,012	94.4	94.8	97.0	100.0	103.3	102.3	101.9
食料	3,140	93.4	94.1	96.1	100.0	104.8	103.9	103.6
穀類	301	97.9	96.7	98.4	100.0	102.5	102.1	102.1
魚介類	361	95.7	94.9	96.5	100.0	104.0	103.9	103.5
(うち生鮮魚介)	209	97.8	94.6	95.1	100.0	102.6	104.8	103.8
肉類	258	97.0	96.1	97.4	100.0	102.9	101.9	102.1
乳卵類	122	91.6	90.7	95.0	100.0	104.9	103.0	105.7
野菜・海藻	339	82.1	89.9	89.7	100.0	113.2	114.8	112.1
(うち生鮮野菜)	215	77.0	88.6	86.3	100.0	115.8	120.8	116.1
果物	143	81.7	82.4	89.7	100.0	111.6	106.2	103.4
(うち生鮮果物)	137	81.0	81.8	89.4	100.0	111.3	106.3	103.2
油脂・調味料	103	97.1	96.0	97.3	100.0	106.5	105.9	106.2
菓子類	248	95.8	95.5	97.3	100.0	103.6	102.5	102.8
調理食品	222	94.8	94.9	97.6	100.0	105.0	103.5	103.4
飲料	121	99.7	97.7	99.3	100.0	101.9	100.6	100.9
酒類	158	99.0	99.0	97.8	100.0	102.1	100.7	101.5
外食	763	93.4	94.2	97.6	100.0	102.8	101.5	101.7
住居	1,478	92.3	94.2	97.0	100.0	103.1	101.7	101.9
家賃	1,275	92.6	94.7	97.3	100.0	102.9	101.6	101.7
設備修繕・維持	203	90.8	92.4	95.8	100.0	105.1	102.6	103.0
光熱・水道	553	100.5	98.1	97.7	100.0	102.3	103.3	102.9
電気・ガス代	406	102.9	100.5	99.4	100.0	101.7	101.8	101.8
電気代	240	105.9	103.4	101.0	100.0	100.0	100.0	100.0
ガス代	165	99.3	97.1	97.7	100.0	104.1	104.4	104.5
他の光熱	40	93.3	81.7	80.5	100.0	111.8	125.1	119.8
上下水道料	108	94.4	96.2	98.5	100.0	100.9	100.7	100.7
家具・家事用品	444	99.9	99.4	99.9	100.0	100.8	100.1	100.2
家庭用耐久財	159	105.5	103.7	101.3	100.0	97.9	98.2	97.9
他の家具・家事用品	285	97.1	97.3	99.1	100.0	102.5	101.2	101.6
室内装備品	52	96.5	97.5	99.2	100.0	101.3	101.1	101.2
寝具類	41	99.4	98.7	100.1	100.0	100.2	99.9	99.8
家事雑貨	90	94.6	95.0	97.9	100.0	104.4	101.9	102.6
家事用消耗品	71	102.0	100.8	100.5	100.0	101.8	100.8	101.2
家事サービス	31	92.0	93.9	97.3	100.0	103.0	102.2	102.2

価 指 数

値に基づいて作成されたラスパイレス算式による消費者物価指数の全国平均である。

世帯あたり品目別消費支出金額を用いている。

性があること、さらに、継続調査が可能であること等の観点から選定した558品目

平成2年=100

3 月	4 月	5 月	6 月	7 月	8 月	9 月	10 月	11 月	12 月
102.4	103.0	103.5	103.1	103.0	103.2	103.4	104.5	104.7	104.2
102.4	103.1	103.6	103.1	103.0	103.2	103.4	104.5	104.8	104.3
104.3	104.7	105.1	103.9	103.9	105.0	104.2	106.7	107.0	105.2
102.2	102.3	102.4	102.4	102.4	102.4	102.5	102.7	102.8	103.9
104.0	105.0	103.6	103.2	103.5	105.3	102.6	103.6	104.6	105.3
104.3	105.5	102.4	100.9	100.9	103.8	99.3	100.9	101.6	102.5
102.1	102.1	102.5	102.8	103.2	103.4	103.5	103.5	103.6	103.6
110.8	106.2	104.2	103.2	102.5	102.7	103.7	105.1	106.4	104.9
113.0	114.2	111.9	102.9	108.2	112.9	109.1	124.8	125.8	108.1
116.7	117.7	113.9	99.4	107.7	114.8	108.8	133.3	134.3	106.3
107.3	110.2	125.4	118.7	103.6	110.4	105.2	118.8	116.8	113.6
107.0	109.9	125.6	118.5	102.7	109.8	104.3	118.4	116.3	113.0
106.5	106.4	106.7	106.6	106.5	106.3	106.8	106.7	106.7	106.8
103.1	103.3	103.5	103.6	103.5	103.5	103.8	104.1	104.2	104.7
103.6	103.9	104.3	105.4	105.5	106.0	106.1	105.7	105.8	106.2
101.1	101.8	101.9	101.9	102.0	102.3	102.4	102.4	102.3	102.7
101.9	102.2	102.3	102.4	102.4	102.4	102.4	102.5	102.5	102.5
101.9	102.3	102.6	102.9	103.0	103.2	103.3	103.4	103.6	103.8
102.0	102.3	102.7	103.2	103.6	103.7	103.9	104.1	104.2	104.4
101.8	102.1	102.5	103.0	103.2	103.4	103.5	103.7	103.8	103.9
103.2	104.0	104.5	105.0	105.6	105.9	106.2	106.5	106.8	107.4
102.5	102.1	102.0	102.0	102.0	102.0	102.0	102.0	102.1	102.2
101.8	101.7	101.6	101.6	101.6	101.6	101.6	101.6	101.6	101.7
100.0	100.0	100.0	100.0	100.0	100.0	100.0	100.0	100.0	100.0
104.2	104.3	104.0	103.9	103.9	104.0	104.0	104.0	104.0	104.0
114.2	109.7	109.2	108.7	108.6	108.4	108.3	108.5	110.2	110.8
100.7	100.9	100.9	100.9	100.9	100.9	100.9	100.9	101.1	101.1
100.3	100.5	100.8	100.9	100.9	100.8	101.1	101.3	101.5	101.4
97.8	97.9	97.8	97.8	97.9	97.7	97.9	98.2	98.1	97.7
101.8	102.0	102.4	102.6	102.6	102.6	102.8	103.0	103.4	103.4
101.1	100.9	101.2	101.1	100.9	100.9	101.2	101.5	102.1	102.2
99.9	99.8	99.9	100.1	99.7	99.5	100.8	100.9	101.2	101.2
103.2	103.7	104.3	104.7	105.1	105.1	105.2	105.5	105.8	106.1
101.3	101.4	101.8	102.2	102.3	102.0	102.0	102.1	102.4	102.2
102.3	102.9	103.1	103.2	103.3	103.3	103.4	103.4	103.4	103.4

156 消 費 者 物

費 目	ウエイト	昭和62年	昭和63年	平成元年	平成2年	平成3年	1 月	2 月
		平 均	平 均	平 均	平 均	平 均		
被 服 及 び 履 物	860	90.4	91.4	95.5	100.0	104.7	100.1	98.4
衣 類	407	88.8	90.1	94.8	100.0	105.2	99.2	96.9
和 服	54	91.0	91.9	96.1	100.0	103.0	101.6	101.5
洋 服	353	88.4	89.7	94.6	100.0	105.5	98.9	96.2
シ ャ ツ ・ 下 着	224	90.4	91.5	95.3	100.0	104.4	100.0	97.4
シ ャ ツ ・ セ ー タ ー 類	162	88.9	90.1	94.2	100.0	104.8	99.6	96.1
下 着 類	61	93.4	94.2	97.5	100.0	103.3	101.0	100.9
履 物 類	82	93.2	94.0	96.6	100.0	105.2	102.7	103.1
生 地 ・ 他 の 被 服 類	147	92.9	93.8	97.0	100.0	103.5	101.4	101.6
生 地 ・ 糸 類	22	90.2	91.2	96.1	100.0	103.7	102.2	102.6
他 の 被 服	69	93.5	94.2	96.9	100.0	103.2	100.9	100.8
被 服 関 連 サ ー ビ ス	56	94.3	95.2	97.5	100.0	103.7	101.7	102.2
保 健 医 療	312	97.6	98.0	99.5	100.0	100.6	100.4	100.4
医 薬 品	90	96.5	97.3	99.2	100.0	101.5	100.9	101.1
保 健 医 療 用 品 ・ 器 具	59	99.6	100.2	103.3	100.0	99.4	99.3	99.0
保 健 医 療 サ ー ビ ス	164	97.4	97.5	98.5	100.0	100.5	100.5	100.5
交 通 通 信	1,185	98.0	97.5	98.6	100.0	100.7	101.6	101.3
交 通	354	95.7	96.3	98.6	100.0	101.0	100.8	100.6
自 動 車 等 関 係 費	610	98.6	97.6	97.9	100.0	101.4	102.8	102.2
通 信	221	101.2	99.9	100.6	100.0	98.2	99.6	100.0
教 育	466	88.7	91.6	95.3	100.0	104.8	101.2	101.6
授 業 料 等	341	88.2	91.5	95.2	100.0	104.6	101.3	101.3
教 科 書 ・ 学 習 参 考 書	18	95.9	96.1	98.3	100.0	107.5	100.1	108.2
補 習 教 育	107	88.6	91.2	95.0	100.0	105.3	101.4	101.4
教 養 娯 楽	1,115	93.2	93.7	96.7	100.0	102.9	102.3	101.4
教 養 娯 楽 用 耐 久 財	117	118.8	108.6	100.9	100.0	99.1	97.9	99.5
他 の 教 養 娯 楽	999	91.0	92.4	96.3	100.0	103.4	102.8	101.6
教 養 娯 楽 用 品	268	94.4	96.0	97.9	100.0	103.7	102.9	102.8
書 籍 ・ 他 の 印 刷 物	162	89.5	90.1	97.3	100.0	102.4	100.5	101.2
教 養 娯 楽 サ ー ビ ス	569	90.1	91.8	95.4	100.0	103.5	103.5	101.1
諸 雑 費	446	97.1	97.5	98.9	100.0	101.9	100.6	101.1
理 美 容 サ ー ビ ス	119	93.8	94.6	97.9	100.0	102.9	101.1	101.4
理 美 容 用 品	125	99.3	99.2	100.1	100.0	100.5	99.8	99.8
身 の 回 り 用 品	103	95.7	96.3	97.3	100.0	103.8	101.4	103.3
た ば こ	92	100.0	100.0	100.0	100.0	100.1	100.0	100.0
そ の 他	6	97.1	99.5	100.0	100.0	100.0	100.0	100.0
(生 鮮 食 品)	562	85.2	89.1	90.1	100.0	109.8	111.3	108.4
(生 鮮 食 品 を 除 く 總 合)	9,438	94.8	95.1	97.4	100.0	102.9	101.7	101.5
(生 鮮 食 品 を 除 く 食 料)	2,578	95.3	95.3	97.6	100.0	103.7	102.2	102.6
(持 家 の 帰 属 家 賃 及 び 生 鮮 食 品 を 除 く 總 合)	8,450	95.0	95.3	97.5	100.0	102.9	101.7	101.5

価 指 数 (つづき)

平成2年=100

3 月	4 月	5 月	6 月	7 月	8 月	9 月	10 月	11 月	12 月
101.0	103.9	106.3	106.4	104.1	101.0	107.4	108.7	109.5	109.3
101.4	104.6	107.5	107.4	104.7	100.5	108.2	109.7	111.2	110.9
101.7	102.2	102.4	102.7	102.7	102.7	103.8	104.8	104.9	105.1
101.4	105.0	108.2	108.2	105.0	100.1	108.9	110.5	112.2	111.7
98.2	102.6	106.3	106.6	103.3	99.2	108.8	110.0	110.0	109.8
97.0	103.2	108.0	108.2	103.7	97.9	110.1	111.3	111.3	110.9
101.3	101.1	101.9	102.3	102.3	102.4	105.5	106.6	106.7	107.0
104.3	104.8	105.3	105.7	105.6	105.3	106.0	106.2	106.6	106.8
102.5	103.1	103.3	103.4	103.1	103.0	104.1	105.1	105.4	105.7
103.4	103.6	102.9	103.1	102.5	103.3	104.4	104.9	105.1	105.9
101.9	102.8	103.1	103.1	102.5	102.0	103.7	105.5	105.7	106.0
102.7	103.3	103.7	103.8	104.1	104.2	104.4	104.6	105.0	105.2
100.5	100.7	100.6	100.6	100.7	100.8	100.8	100.6	100.6	100.6
101.2	101.5	101.6	101.6	101.7	101.8	101.8	101.7	101.7	101.7
99.2	99.5	99.2	99.2	99.4	99.5	99.4	99.6	99.9	99.9
100.5	100.6	100.6	100.6	100.6	100.6	100.6	100.2	100.2	100.2
101.1	100.2	100.2	100.1	100.5	100.6	100.5	100.6	100.6	101.2
100.8	100.9	100.9	100.7	101.0	101.1	100.7	101.0	100.9	102.7
101.5	100.7	100.7	100.7	101.3	101.3	101.3	101.4	101.6	101.7
100.1	97.6	97.6	97.6	97.6	97.6	97.6	97.6	97.7	97.7
101.9	105.8	105.9	105.9	105.9	105.9	105.9	105.9	105.9	105.9
101.3	105.5	105.7	105.7	105.7	105.7	105.7	105.6	105.6	105.6
108.2	108.2	108.2	108.2	108.2	108.2	108.2	108.2	108.2	108.2
102.9	106.4	106.4	106.4	106.4	106.4	106.4	106.4	106.4	106.4
101.8	103.0	103.5	102.8	102.9	103.8	102.6	103.4	103.8	103.8
99.5	99.8	100.1	100.0	99.5	98.6	98.4	99.0	98.8	98.6
102.1	103.3	103.9	103.1	103.3	104.4	103.1	104.0	104.4	104.4
104.3	104.1	105.1	102.0	102.3	104.4	101.8	104.4	105.4	104.9
101.2	102.2	102.3	102.4	102.4	102.7	102.5	102.6	102.8	106.0
101.3	103.3	103.7	103.9	103.9	104.9	103.9	104.1	104.4	103.7
101.4	101.6	101.7	101.9	102.0	102.1	102.1	102.4	102.5	102.8
101.5	102.0	102.4	102.7	103.1	103.4	103.6	104.1	104.4	105.0
100.6	100.7	100.6	100.6	100.6	100.6	100.6	100.6	100.6	101.2
103.5	103.7	103.9	104.3	104.2	104.2	104.3	104.2	104.5	104.6
100.0	100.0	100.0	100.0	100.0	100.0	100.0	100.5	100.5	100.5
100.0	100.0	100.0	100.0	100.0	100.0	100.0	100.0	100.0	100.0
109.7	111.2	112.4	104.6	103.9	109.5	104.2	117.6	117.8	106.5
101.9	102.5	102.9	103.0	103.0	102.9	103.4	103.7	103.9	104.1
103.1	103.3	103.5	103.7	103.8	104.0	104.2	104.3	104.6	104.9
102.0	102.6	103.0	103.0	102.9	102.8	103.4	103.7	103.9	104.1

157 主 要 指 標

年 月	消 費 者 物 価 指 数				国内卸売物価指数
	全 国	東京都区部	福 岡 市	北 九 州 市	全 国
	(平成2年=100)				(昭和60年=100)
昭 和 61 年	94.1	93.2	95.1	95.4	95.3
62	94.2	93.5	94.9	95.1	92.3
63	94.9	94.5	95.5	95.4	91.9
平 成 元 年	97.0	97.0	97.5	97.1	93.6
2	100.0	100.0	100.0	100.0	95.0
2 年 1 月	98.3	98.4	98.4	98.1	94.1
2	98.4	98.6	98.3	98.0	94.2
3	98.8	99.0	99.0	98.7	94.3
4	99.6	99.7	100.0	99.7	94.4
5	100.1	100.3	100.3	100.1	94.5
6	99.7	99.8	99.7	99.6	94.5
7	99.5	99.8	99.5	99.8	94.9
8	99.9	100.0	99.8	100.3	95.1
9	100.7	100.6	100.6	101.0	95.6
10	101.8	101.4	102.0	102.0	95.9
11	101.6	101.3	101.3	101.5	96.2
12	101.5	101.3	101.1	101.2	96.3
平 成 3 年	103.3	103.3	103.1	103.4	96.4
3 年 1 月	102.2	102.2	101.7	102.1	96.5
2	101.9	101.9	101.2	101.6	96.5
3	102.4	102.4	101.9	102.3	96.6
4	103.0	102.7	103.0	103.1	96.5
5	103.5	103.3	103.4	103.9	96.5
6	103.1	103.1	103.1	103.6	96.5
7	103.0	103.2	103.1	103.6	96.5
8	103.2	103.5	103.1	103.4	96.5
9	103.4	103.6	103.4	103.6	96.3
10	104.5	104.6	104.8	105.1	96.1
11	104.7	104.9	104.2	104.3	96.1
12	104.2	104.3	103.9	104.1	96.1

158 1世帯当たり1か月間の収入と支出

この表は、総務庁統計局から公表された平成元年全国消費実態調査(9.10.11.の3か月分)結果による全世帯および勤労者世帯の家計を掲げたものである。なお、項目によっては、一部のみ掲げているので計と内訳は、必ずしも一致しない。

その1 全世帯

その2 勤労者世帯

				(単位 円)		
収支項目				全 国	福 岡 市	大 牟 田 市
集計世帯数	54,801	811	120	732,982	7,091	848
世帯数(抽出率調整)	10,000	2,488	330	3,777	3,888	3,288
世帯1人当り(人)	1.87	1.42	1.02	75.4	81.3	88.2
世帯主の年齢(歳)	48.0	45.9	51.8	25.5	37.6	33.4
世帯主の年齢(歳)	48.0	45.9	51.8	8,858	8,185	4,889
世帯主の年齢(歳)	48.0	45.9	51.8	48.0	45.9	51.8
支出	305,188	274,571	254,714	80,988	78,838	84,918
食料	8,720	8,641	8,544	10,888	9,190	9,783
酒類	9,038	8,837	7,291	10,828	9,751	8,670
外食	4,474	3,708	4,140	4,735	3,888	3,411
住居	12,307	11,443	8,539	14,473	18,058	11,284
電気	7,834	12,071	6,834	15,705	18,982	13,684
ガス	7,373	7,221	6,105	4,144	5,201	3,883
家具	11,903	10,851	14,302	4,040	3,552	5,891
被服	21,449	19,133	18,753	8,815	8,315	7,128
保健	8,418	8,082	8,939	31,929	24,868	21,751
交通	7,131	8,038	6,121	17,812	9,842	8,804
教育	8,888	8,888	8,828	14,527	13,312	9,700
娯楽	28,783	25,043	24,910	2,817	2,308	2,145
その他	14,083	14,168	11,679	79,044	84,807	88,488
貯蓄	18,318	13,074	18,146	25,785	19,813	29,890
送金	7,588	3,718	4,759	21,887	12,883	19,727
移転	21,887	12,883	19,727	24,285	19,831	15,854
教育	30,337	29,024	28,109	248,250	238,045	210,388
娯楽	248,250	238,045	210,388	252,818	228,852	217,238
消費	158,525	137,822	139,889	94,094	91,829	77,538
サービス	94,094	91,829	77,538	48,121	38,145	31,291
エンゲル係数(%)	28.5	28.7	25.5	10,825	9,421	11,236
貯蓄	728	495	887	4,533	3,233	5,382
定期	2,421	2,348	2,489	2,789	2,811	2,514
生命	2,789	2,811	2,514	3,835	4,483	1,891
有価証券	3,835	4,483	1,891	3,182	3,840	1,471
負債	58.4	62.5	55.1	38.3	39.3	29.8
うち住宅・土地のため	38.3	39.3	29.8			

				(単位 円)		
収支項目				全 国	福 岡 市	大 牟 田 市
集計世帯数	84,270	205	58	470,581	4,717	470
世帯数(抽出率調整)	10,000	2,888	288	3,885	3,785	3,784
世帯1人当り(人)	1.85	1.47	1.39	88.7	62.0	60.7
世帯主の年齢(歳)	49.5	42.1	43.9	448,828	411,945	374,845
世帯主の年齢(歳)	49.5	42.1	43.9	437,874	408,089	363,170
世帯主の年齢(歳)	49.5	42.1	43.9	412,887	388,888	342,812
世帯主の年齢(歳)	49.5	42.1	43.9	346,592	351,140	310,989
世帯主の年齢(歳)	49.5	42.1	43.9	40,913	24,474	24,789
世帯主の年齢(歳)	49.5	42.1	43.9	28,382	13,354	7,180
世帯主の年齢(歳)	49.5	42.1	43.9	8,470	1,837	581
世帯主の年齢(歳)	49.5	42.1	43.9	18,517	15,484	19,727
収入	378,009	347,218	321,711	385,759	348,934	339,351
可処分所得	314,940	284,207	280,217	81,701	73,048	88,288
食料	8,589	8,517	10,525	10,352	8,608	10,033
酒類	9,213	8,580	7,818	10,533	9,300	8,878
外食	4,304	3,634	3,350	4,863	4,029	3,824
住居	13,449	11,992	7,438	15,804	19,183	11,884
電気	9,788	14,832	8,252	15,129	18,145	18,870
ガス	8,684	8,419	5,861	4,258	5,251	3,888
家具	11,745	10,487	18,555	3,869	3,235	6,880
被服	21,318	18,958	20,023	8,589	7,588	6,521
保健	7,910	8,180	8,489	34,892	28,777	25,480
交通	7,815	7,784	6,132	20,121	12,058	12,453
教育	8,758	8,475	8,895	18,428	14,823	14,505
娯楽	27,241	27,461	25,238	3,887	3,175	3,850
その他	14,028	15,176	12,475	83,175	89,192	73,917
貯蓄	17,043	12,789	22,818	23,877	19,389	25,480
送金	7,702	3,897	4,879	19,899	13,058	15,132
移転	19,899	13,058	15,132	27,307	22,247	21,124
教育	30,884	31,070	29,984	280,339	248,405	232,818
娯楽	280,339	248,405	232,818	70,818	64,727	53,134
消費	255,857	233,719	238,168	158,170	137,802	148,798
サービス	87,487	95,817	89,872	43,788	30,134	28,888
平均	83.8	81.9	87.1	9.8	10.6	8.7
貯蓄	8.6	8.7	8.4	25.9	25.7	24.7
エンゲル係数(%)	8.718	7,093	7,813	621	448	489
貯蓄	621	448	489	3,488	2,291	3,088
定期	2,101	2,084	2,059	2,138	1,723	1,908
生命	2,138	1,723	1,908	3,538	3,788	2,058
有価証券	3,538	3,788	2,058	3,140	3,388	1,884
負債	60.9	69.1	67.0	40.2	40.3	35.7
うち住宅・土地のため	40.2	40.3	35.7			

資料 総務庁統計局

(注) 1) 「平均」には、年間収入不詳の世帯を含む。
 2) 「(特例)財・サービス区分」は、品目分類を再分類して集計した。なお、「こづかい(使途不明)」、「贈与金」、「他の交際費」及び「仕送り金」は含まれていない。

159 主要品目の

本表は、総務庁統計局の調査作成による小売物価統計調査（指定統計第調査日は毎月12日を含む週の水曜日、木曜日又は金曜日である。但し又は金曜日である。

調査価格は、調査店舗で実際に販売する平常の価格を調査している。まを調査している。

品目	基本銘柄	単位	平成元年	平成2年	平成3年
			平均	平均	平均
うるち	米	10 kg	4,793	5,400	5,352
食パン	普通品	1 kg	374	377	379
即席中華めん	即席中華めん,袋入(100g入り)JAS規格品	1 袋	67	70	78
あかじ	まあじ,丸(長さ約15cm以上)	100 g	185	196	201
れい	まがれい,丸(長さ約25cm~35cm)	100 g	336	356	398
いか	やうりか	100 g	250	278	282
えび	輸入品,冷凍(解凍ものを含む),パック包装,[長さ]無頭8~10cm	100 g	284	286	277
たこ	すけそうだらの子,並	100 g	601	594	600
牛肉	肩肉	100 g	282	283	290
豚肉	肩肉	100 g	123	121	127
鶏肉	ブロイラー,もも肉	100 g	91	95	98
ハンム	ロースハム,JAS規格品,標準	100 g	224	232	235
ソーセージ	ウイナソーセージ,袋入り,JAS規格品・上級	100 g	124	174	190
牛乳	牛乳(加工乳,特別牛乳を除く),紙容器入り,1,000ml入り,店頭売り	1 個	204	205	212
鶏卵	1個約60g	1 kg	252	304	339
キャベツ		1 kg	117	146	221
ほうれんそ		1 kg	578	662	806
ねぎ		1 kg	1,091	1,347	1,558
いしよ		1 kg	222	256	331
んじん		1 kg	237	304	331
たまご	葉たまごを除く	1 kg	188	196	217
干しとうり		1 kg	431	520	570
豆腐	黒のり,中,1帖(5枚入り)	1 帖	212	217	225
みかん	箱ごしを除く	100 g	20	22	24
いちご	ぶじ,1個260~350g [1月~6月,11月~12月]	1 kg	484	529	565
しょう油	1個100~120g [1月~3月,9月~12月]	1 kg	418	488	550
まよネ	[1月~5月]	100 g	117	131	131
まよネ	大手製所,濃口,特級,JAS規格品,ポリ容器入り(1ℓ入り)	1 本	255	256	290
まよネ	並,袋入り(1kg入り)	1 袋	403	410	469
まよネ	ポリ容器入り(450g入り)	1 本	204	265	272
ビスケット	小麦粉製,あずきあん入り,並	100 g	113	119	124
アイスクリューム	ソフトビスケット,中,パッケージ入り,「森永チョコイス」	100 g	93	93	95
ポテトチップス	バナアイスクリューム,乳脂肪分8.0%又は9.0%,カップ入り(150ml入り)	1 個	97	96	92
弁当	袋入り(90~130g入り),成型ポテトチップスを除く	100 g	107	125	134
緑茶	持ち帰り弁当,「幕の内弁当」,並	1 個	403	404	413
インスタントコーヒー	せん茶,中	100 g	587	590	591
ジュース	瓶入り(100g入り),「ネスカフェゴールドブレンド」又は「マキシム」	1 本	862	863	718
清酒	トマトジュース,缶入り(195g入り),「カゴメトマトジュース」	1 缶	87	86	88
中華そば	1瓶(特選1瓶以外),瓶詰(1,800ml入り),アルコール分15度以上16度未満	1 本	1,780	1,750	1,860
	ラーメン	1 杯	369	380	393

資料 総務庁統計局 『小売物価統計調査年報』

(注) 「…」は調査を行わないもの、又は調査期間の定めがあるため調査を行わないもの。

マヨネーズ:平成2年1月から基本銘柄改正,平成元年12月まで300ml。

ソーセージ:平成2年1月から基本銘柄改正。

清酒:平成2年1月から基本銘柄改正。

インスタントコーヒー:平成3年1月から基本銘柄改正,平成2年12月まで150g。

品 目	基 本 銘 柄	単 位	平成元年	平成2年	平成3年
			平 均	平 均	平 均
カレライス	並	1 皿	441	470	484
コーヒ	飲食店におけるコーヒー代(トースト等のサービスを除く)	1 杯	303	308	313
ビール(外食)	飲食店におけるビール代(淡色,中瓶,500ml入り)	1 本	488	502	527
民営家賃	家賃(3.3㎡当たり)	1 か月	3,422	3,476	3,522
公営家賃	都道府県・市町村営,公園,会社等の公営(3.3㎡当たり)	1 か月	1,618	1,648	1,662
ガス代	一般家庭用,早引料金,基本料金	1 か月	1,491	1,508	1,508
プロパンガス	体積売り,一般家庭用	10 m ³	4,889	5,082	5,451
灯油	白灯油,詰め替え売り,配達	18 ℓ	690	942	1,139
水道料	計量制,専用性,一般家庭用,基本料金	1 か月	766	783	783
電気冷蔵庫	冷凍・冷蔵庫,3ドア,[有効内容積]300ℓ程度	1 台	151,350	134,380	130,610
ルームエアコン	冷房・ヒートポンプ暖房兼用タイプ,セパレート型,壁掛型,インバーター内蔵	1 台	234,600	217,640	166,420
カーペット	タフテッドカーペット,無地,[アクリル100%]又は,[ポリエステル100%],ビースもの,[パイル],カット状,長さ6~8m	1 畳	4,455	4,095	4,184
ティッシュペーパー	ティッシュペーパー,5箱入り,1箱400枚(200組)入り,[クリネックス]「スコッティ」,[ネピア]又は「エリエール」	1 袋	138	495	548
トイレットペーパー	トイレットペーパー,古紙,[長さ]「55m」又は「60m」,12ロール入り	1 袋	137	363	409
洗濯用洗剤	合成洗剤,縮・麻・レーヨン・合成繊維用・高密度粉末,箱入り(1.5kg入り60回分)	1 箱	801	766	773
背広	シングル上下,秋冬物,並型,中織品,[1月~3月],[9月~12月]	1 着	61,360	69,530	63,490
婦人オーバー	婦人用,冬物,縫製,並型,中織品,[1月~2月,11月~12月]	1 着	51,890	46,040	60,120
男子セーター	プルオーバー,長袖,毛100%,無地,普通品,[1月~4月,9月~12月]	1 枚	7,848	8,592	8,836
婦人セーター	カーデガン,(ボタン付き),長袖,毛100%,無地,普通品,[1月~3月,9月~12月]	1 枚	7,666	7,621	8,323
男子靴	短靴,黒,牛皮,25°程度,中織品	1 足	9,980	10,530	11,050
婦人靴	パンプス,中高ヒール,牛皮,23.5°程度,中織品	1 足	9,571	9,953	10,790
洗剤	背広服上下,ドライクリーニング,配達,料金値上げ	1 着	865	893	945
ビタミン剤	総合ビタミン剤,[「パンピタンハイ」],100錠入り	1 箱	1,841	1,854	1,854
眼鏡	球面レンズ,度数±400,男子用セルフフレーム,中織品,加工料を含む	1 個	16,460	16,580	16,580
鉄道運賃	旅客鉄道(JR以外),大人,片道,普通旅客運賃	1 区	110	110	110
バス代	一般乗合旅客自動車運賃,大人,特殊区間制	1 区	147	150	151
タクシー	タクシー運賃,距離制,小型自動車,初乗運賃	1 回	438	460	480
自動車ガソリン	レギュラーガソリン,オクタン価85以上,現金売り	1 ℓ	119	125	131
通話料	電話使用料,複数料金局加入電話,単独電話,住宅用,回線使用料	1 か月	1,585	1,597	1,597
高等学校授業料	私立高等学校,全日制,普通課程,平均は各々年度分	1 か月	19,420	19,970	20,690
大学授業料	私立大学,昼間部,法文経系,平均は各々年度分	1 か年	454,860	471,940	508,070
テレビ	カラーテレビ,21型,テーブルタイプ,音声多重受信装置内蔵	1 台	86,320	82,080	84,740
切手	きく,中輪	1 本	202	220	258
新聞	日刊,邦字一般新聞,朝夕刊,月きめ,全国紙	1 か月	3,143	3,190	3,190
月謝(学習塾に係るものを除く)	音楽教室(ピアノ),初級,個人レッスン,週一回	1 か月	5,167	5,222	5,222
映画観覧料	大人観覧料	1 回	1,582	1,600	1,663
写真焼付	カラー,引き伸ばし,サービスサイズ,6サイズ,(8.0×12.0°程度)	1 枚	36	36	36
理髪料	大人,調髪(洗髪を含む)	1 回	2,725	2,775	2,856
パーマメント	コールド,(セットを含む)	1 回	5,345	5,361	5,415
シャンプー	液体,ポリ容器入り(220ml入り),「花王エッセンシャルシャンプー」「コンディショニング」又は「ライオンアクアミーシャンプー」「エクストラダメージ」	1 本	286	298	298

資料 総務庁統計局 『小売物価調査年報』

160 青果物取扱高

(単位 トン・千円)

年次	野菜		果実		鶏卵	
	数量	金額	数量	金額	数量	金額
昭和62年	18,039	2,438,478	9,989	2,019,773	450	84,222
63	18,374	2,644,266	10,250	2,068,702	421	82,015
平成元年	17,788	2,423,002	9,873	2,163,268	416	93,804
2	17,196	2,823,427	9,448	2,291,555	327	85,407
3	15,957	3,228,594	8,364	2,295,617	304	96,628

資料 経済部商業観光課

161 鮮魚取扱高

(単位 トン・百万円)

年次	総数	たい	れんこだい	いわし	あじ	さば	い	か	えび	その他
数量	昭和62年	13,010	24	102	309	224	263	373	137	11,579
	63	13,747	20	86	226	238	249	370	134	12,424
	平成元年	14,053	19	89	260	213	282	380	117	12,693
	2	12,815	20	69	209	181	230	315	166	11,625
	3	12,564	41	74	197	184	245	312	393	11,118
金額	昭和62年	7,876	49	111	40	130	75	324	106	7,040
	63	9,352	43	93	38	93	54	210	113	8,708
	平成元年	9,096	39	97	46	79	50	195	104	8,486
	2	9,670	41	89	52	78	50	184	108	9,068
	3	9,544	67	80	67	84	67	191	228	8,760

資料 経済部商業観光課

(注) その他には冷凍物を含む。

14 労働および社会保障

162 産業別規模別労働組合

この表は、各年6月30日現在で市内に組合事務所をもつ単位労働組合を掲げたものである。

産業・規模	昭和62年		昭和63年		平成元年		平成2年		平成3年			
	組合数	組合員数	組合数	組合員数	組合数	組合員数	組合数	組合員数	組合員数			
									組合数	組合員数	総数	男
(産業別)												
総数	89	17,022	92	16,707	90	15,244	89	14,770	85	14,814	10,898	3,916
石炭鉱業	3	3,751	3	3,582	3	2,819	3	2,236	3	2,157	1,978	179
総合工事業	10	2,086	10	2,043	10	1,868	10	1,763	10	2,011	1,397	614
食品たばこ製造業	2	65	1	62	1	62	1	64	1	70	53	17
印刷業	1	2	1	2	1	2	1	2	-	-	-	-
石炭製品製造業	1	16	1	15	-	-	-	-	-	-	-	-
化学工業業	5	2,016	5	1,861	5	1,625	5	1,819	5	1,816	1,736	80
窯業土石製品製造業	3	311	3	308	3	323	3	332	3	358	339	19
非金属製品製造業	2	267	2	184	2	156	1	97	1	92	86	6
金属製品製造業	1	135	1	139	1	138	1	160	1	162	162	-
機械製造業	2	733	2	733	2	644	2	540	2	594	592	2
卸売・小売業	7	283	8	257	8	246	8	246	8	245	115	130
銀行信託業	5	821	5	878	5	937	5	990	4	994	133	861
国鉄	-	-	-	-	-	-	-	-	-	-	-	-
国鉄道路運送業	1	44	3	221	3	204	3	199	3	206	206	-
水道運信業	12	786	12	733	13	712	13	724	13	687	672	15
通電業	3	466	3	463	3	468	3	630	3	460	325	135
水道業	5	242	6	302	6	273	6	256	6	243	223	20
水気道業	1	143	1	143	1	143	1	141	1	132	123	9
医療保健業	8	888	8	945	8	940	8	958	6	1,013	210	803
教育	7	1,034	7	1,006	7	954	7	903	7	854	528	326
対事業所サービス	4	623	4	554	2	152	2	145	2	165	112	53
自動車整備業	1	15	1	15	1	347	1	336	1	330	305	25
国地方事務	1	43	1	46	1	39	1	38	1	38	32	6
分類不	2	1,889	2	1,880	2	1,869	2	1,874	2	1,867	1,266	601
分類不	2	363	2	335	2	323	2	317	2	320	305	15
(組合規模別)												
総数	89	17,022	92	16,707	90	15,244	89	14,770	85	14,814	10,898	3,916
1～29人	28	466	26	415	23	350	26	408	23	321	252	69
30～49	7	290	9	341	10	345	7	268	7	281	227	54
50～99	18	1,263	20	1,354	23	1,585	24	1,699	23	1,655	1,232	423
100～199	18	2,617	19	2,564	18	2,527	16	2,406	16	2,352	1,734	618
200～299	5	1,146	4	851	2	454	2	549	2	533	115	418
300～399	3	1,051	3	999	4	1,395	4	1,374	3	1,019	660	359
400～499	1	476	2	836	3	1,424	3	1,350	4	1,898	740	1,158
500～599	2	1,032	2	1,100	2	1,140	3	1,612	3	1,623	1,599	24
600～699	2	1,267	3	1,868	2	1,235	1	623	-	-	-	-
700～799	2	1,500	1	750	-	-	-	-	1	702	684	18
800～899	-	-	-	-	-	-	-	-	-	-	-	-
900～999	-	-	-	-	-	-	-	-	-	-	-	-
1,000～1,999	2	3,116	2	2,971	2	2,746	3	4,481	3	4,430	3,655	775
2,000～2,999	1	2,798	1	2,658	1	2,043	-	-	-	-	-	-
3,000～3,999	-	-	-	-	-	-	-	-	-	-	-	-
4,000～4,999	-	-	-	-	-	-	-	-	-	-	-	-
5,000人以上	-	-	-	-	-	-	-	-	-	-	-	-

163 産業別労働者1人月平均現金給与額

この表は、国の「毎月勤労統計調査」のうち一部分をとりだして市独自の調査票を作成し、常時30人以上の常用労働者を雇用する民間の事業所を対象にして調査した大牟田市労働賃金統計調査結果である。したがって調査用語の定義などは、すべて「毎月勤労統計調査」に準じている。

(単位 円)

産 業	現金給与総額			きまって支給する給与			特別に支払われた給与		
	総 額	男	女	総 額	男	女	総 額	男	女
昭和62年全産業	274,114	307,003	184,049	220,626	248,250	144,980	53,487	58,752	39,069
63年	279,913	323,018	183,328	219,833	252,726	145,533	60,080	70,292	37,795
平成元年	287,947	334,185	184,132	224,047	260,444	144,986	63,900	73,741	39,146
2	298,951	356,547	184,246	233,069	277,341	144,899	65,882	79,206	39,347
3	318,086	376,820	203,929	244,748	288,062	160,202	73,338	88,758	73,727
D 鉱業	386,242	388,419	267,429	316,934	318,983	204,999	69,308	69,436	62,430
E 建設業	286,045	308,591	155,279	228,648	245,602	129,322	57,397	62,989	25,957
F 製造業	318,463	386,683	150,037	236,941	284,113	119,772	81,522	102,570	30,265
G 電気・ガス・熱供給・水道業	470,544	485,169	302,125	332,232	342,135	219,013	138,312	143,034	83,112
H 運輸・通信業	305,886	319,298	177,690	246,624	257,781	140,001	59,262	61,517	37,689
I 卸売・小売業、飲食店	253,143	340,334	166,441	198,031	259,216	136,588	55,112	81,118	29,853
J 金融・保険業	355,963	496,855	264,178	262,907	354,706	202,475	93,056	142,149	61,703
L サービス業	290,253	379,770	246,363	226,799	298,588	191,514	63,454	81,182	54,849

資料 社会福祉部民生課

164 一般職業

年 月	求 職 者 数						求 人			
	新規求職者数			月間有効求職者数(A)			新規求人数			
	総 数	男	女	総 数	男	女	総 数	男	女	共 用
昭和62年	13,367	7,189	6,178	76,043	43,423	32,620	7,410	3,612	2,748	1,050
63年	12,422	6,697	5,725	68,692	39,073	29,619	9,577	5,276	3,056	1,245
平成元年	9,972	5,162	4,810	53,990	30,183	23,807	11,202	6,012	3,459	1,731
2	8,534	4,183	4,351	46,644	24,758	21,886	11,397	6,123	3,841	1,433
3	8,259	4,043	4,216	41,667	20,723	20,994	13,565	7,191	4,439	1,935
3年1月	798	402	396	3,351	1,737	1,614	1,329	689	465	175
2	722	334	388	3,432	1,763	1,669	1,124	645	312	167
3	726	346	380	3,483	1,760	1,723	1,121	543	396	182
4	953	464	489	3,663	1,814	1,849	1,226	601	372	253
5	810	424	386	3,666	1,847	1,819	998	571	327	100
6	609	291	318	3,551	1,788	1,763	993	528	353	112
7	652	321	331	3,512	1,734	1,778	1,231	598	461	172
8	677	317	360	3,452	1,635	1,817	1,222	669	367	186
9	669	328	341	3,561	1,727	1,834	1,225	678	424	123
10	736	336	400	3,571	1,716	1,855	1,126	623	372	131
11	521	272	249	3,334	1,648	1,686	1,066	594	304	168
12	386	208	178	3,091	1,554	1,537	904	452	286	166

資料 大牟田公共職業安定所

(注) 昭和63年4月より有効求人倍率はパートを含む。

165 労働者1人平均月別現金給与額

この表は、大牟田市独自で30人以上の常用労働者を雇用する民間の事業所を対象として調査した大牟田市労働賃金統計調査結果である。

(単位 円)

年 月	現金給与総額			きまって支給する給与			特別に支払われた給与		
	総額	男	女	総額	男	女	総額	男	女
昭和62年総額	3,289,368	3,684,036	2,208,588	2,647,512	2,979,000	1,739,760	641,844	705,024	468,828
63	3,358,956	3,876,216	2,199,936	2,637,996	3,032,712	1,746,396	720,960	843,504	453,540
平成元年	3,455,364	4,026,180	2,215,440	2,688,564	3,125,328	1,739,832	766,800	900,852	475,608
2	3,587,412	4,278,564	2,210,952	2,796,828	3,328,092	1,738,788	790,584	950,472	472,164
3	3,812,568	4,514,004	2,455,032	2,934,708	3,457,512	1,922,892	877,860	1,056,492	532,140
3年1月	239,861	282,087	157,201	238,649	280,602	156,523	1,212	1,485	678
2	237,136	278,579	156,137	235,957	278,023	153,740	1,179	556	2,397
3	256,641	299,813	172,543	238,389	281,379	154,647	18,252	18,434	17,896
4	242,115	284,614	159,480	238,482	280,978	155,854	3,633	3,636	3,626
5	244,649	287,023	161,500	241,048	282,662	159,390	3,601	4,361	2,110
6	375,089	456,339	215,187	248,742	292,167	163,280	126,347	164,172	51,907
7	457,812	530,714	317,815	248,621	292,294	164,753	209,191	238,420	153,062
8	319,662	391,959	185,357	246,591	291,050	164,001	73,071	100,909	21,356
9	252,203	300,093	160,389	250,933	298,212	160,290	1,270	1,881	99
10	251,728	295,427	165,363	250,693	294,045	165,015	1,035	1,382	348
11	252,168	293,643	171,942	248,666	293,063	162,788	3,502	580	9,154
12	684,897	821,084	427,733	247,638	292,876	162,215	437,259	528,208	265,518

資料 社会福祉部民生課 (注) 平均値は、すべて加重平均で算出したもので総額と一致しない。

紹介状況

数				紹介件数			就職件数(C)			就職率 C/A (%)	充足率 C/B (%)	有効求人 倍率 B/A (倍)
月間有効求人数(B)				総数	男	女	総数	男	女			
総数	男	女	共用									
18,514	8,973	6,880	2,661	11,551	6,225	5,326	2,569	1,463	1,106	3.4	13.9	0.24
24,753	13,882	7,630	3,241	10,973	6,267	4,706	3,701	2,239	1,462	5.4	15.0	0.36
29,456	16,355	9,034	4,067	9,428	5,222	4,206	3,919	2,345	1,574	7.3	13.3	0.55
31,236	17,260	9,956	4,020	7,769	4,189	3,580	3,274	1,867	1,407	7.0	10.5	0.67
37,556	20,398	11,933	5,225	6,589	3,368	3,221	2,764	1,463	1,301	6.6	7.4	1.03
2,758	1,474	916	368	577	314	263	211	109	102	6.3	6.2	0.96
3,061	1,689	953	419	588	317	271	247	134	113	7.2	7.2	1.02
3,288	1,743	1,037	508	660	315	345	259	155	104	7.4	7.2	1.10
3,265	1,671	1,029	565	650	331	319	310	158	152	8.5	8.6	1.04
3,000	1,615	974	411	523	282	241	220	122	98	6.0	6.2	0.96
2,927	1,605	948	374	526	267	259	250	136	114	7.0	7.3	0.95
3,036	1,640	1,048	348	522	302	220	214	119	95	6.1	6.3	1.01
3,233	1,728	1,058	447	529	260	269	189	86	103	5.5	5.2	1.07
3,486	1,891	1,126	469	647	270	377	253	121	132	7.1	6.1	1.10
3,388	1,919	1,033	436	596	275	321	263	129	134	7.4	6.9	1.05
3,198	1,812	948	438	427	235	192	186	97	89	5.6	5.3	1.08
2,916	1,611	863	442	344	200	144	162	97	65	5.2	5.4	1.06

年 月	求 職 者 数						求 人			
	新規求職者数			月間有効求職者数 (A)			新規求人数			
	総 数	男	女	総 数	男	女	総 数	男	女	共 用
昭和 62 年	331	26	305	835	70	765	1,457	107	1,200	150
63 年	393	20	373	1,043	60	983	1,953	168	1,438	347
平成 元年	750	47	703	1,764	111	1,653	2,286	141	1,740	405
2	737	48	689	1,752	124	1,628	2,254	110	1,696	448
3	801	42	759	1,936	102	1,834	2,653	164	1,886	603
3 年 1 月	72	3	69	125	8	117	281	7	217	57
2	73	3	70	149	5	144	246	28	133	85
3	58	3	55	159	7	152	260	13	162	85
4	87	4	83	183	9	174	271	10	208	53
5	87	4	83	198	10	188	225	18	145	62
6	61	1	60	190	9	181	173	5	126	42
7	46	5	41	149	11	138	317	33	231	53
8	71	6	65	143	11	132	181	7	144	30
9	74	2	72	161	8	153	157	6	108	43
10	83	4	79	180	8	172	259	24	194	41
11	49	3	46	164	8	156	182	7	142	33
12	40	4	36	135	8	127	101	6	76	19

資料 大牟田公共職業安定所

年 月	求職延数	新規求職者数			新規求人延数			就
		総 数	男	女	総 数	男	女	総 数
昭和 62 年	354,143	343	242	101	300,181	77,662	222,519	300,181
63 年	317,571	332	223	109	265,433	75,375	190,058	265,433
平成 元年	248,465	287	176	111	211,145	60,780	150,365	211,145
2	203,488	267	183	84	170,094	53,735	116,359	170,094
3	160,516	211	140	71	140,315	48,282	92,033	140,315
3 年 1 月	17,151	33	17	16	12,980	4,459	8,521	12,980
2	15,322	18	12	6	13,737	4,490	9,247	13,737
3	16,190	11	10	1	14,633	5,015	9,618	14,633
4	12,627	9	7	2	11,062	3,689	7,373	11,062
5	12,448	14	9	5	10,162	3,505	6,657	10,162
6	12,036	10	7	3	10,876	3,579	7,297	10,876
7	13,006	18	14	4	11,404	3,724	7,680	11,404
8	13,107	20	13	7	11,086	3,802	7,284	11,086
9	11,221	11	9	2	9,871	3,491	6,380	9,871
10	12,653	28	20	8	11,734	4,271	7,463	11,734
11	12,843	23	13	10	11,831	4,437	7,394	11,831
12	11,912	16	9	7	10,939	3,820	7,119	10,939

資料 大牟田公共職業安定所

紹介状況

数				紹介件数			就職件数(C)			就職率 C/A (%)	充足率 C/B (%)	有効求人 倍率 B/A (倍)
月間有効求人数(B)				総数	男	女	総数	男	女			
総数	男	女	共用									
2,957	218	2,447	292	519	53	466	425	43	382	50.9	14.4	3.54
4,731	352	3,644	735	757	57	700	257	26	231	24.6	5.4	4.54
5,499	355	4,202	942	895	61	834	411	42	369	23.3	7.5	3.12
6,313	305	4,704	1,304	950	113	837	357	33	324	20.4	5.7	3.60
7,505	460	5,239	1,806	1,020	115	905	399	37	362	20.6	5.3	3.88
566	26	409	131	86	9	77	27	3	24	21.6	4.8	4.53
592	37	397	158	81	9	72	30	2	28	20.1	5.1	3.97
704	48	440	216	81	14	67	31	2	29	19.5	4.4	4.43
734	50	468	216	114	11	103	41	3	38	22.4	5.6	4.01
715	37	487	191	107	12	95	50	3	47	25.3	7.0	3.61
633	26	448	159	85	11	74	30	1	29	15.8	4.7	3.33
673	57	460	156	83	12	71	34	6	28	22.8	5.1	4.52
626	34	473	119	83	12	71	26	7	19	18.2	4.2	4.38
624	37	464	123	106	5	101	46	3	43	28.6	7.4	3.88
560	35	403	122	84	4	80	33	2	31	18.3	5.9	3.11
570	37	413	120	70	6	64	27	1	26	16.5	4.7	3.48
508	36	377	95	40	10	30	24	4	20	17.8	4.7	3.76

紹介状況

労働延数					不就労 延数	就労実人員			年 月
男	女	失対事業	公共事業	民間事業		総数	失対適格者	その他	
77,662	222,519	259,319	34,600	6,247	53,967	15,503	12,696	2,807	62 年
75,375	190,058	212,622	43,095	9,717	52,138	13,737	10,398	3,339	63
60,780	150,365	169,174	31,103	10,868	37,320	11,158	8,315	2,843	元
53,735	116,359	133,286	27,783	9,025	33,394	8,882	6,466	2,416	2
48,282	92,033	98,832	34,011	7,472	20,201	7,520	4,795	2,725	3
4,459	8,521	9,297	3,285	398	4,171	746	502	244	1 月
4,490	9,247	9,764	3,615	358	1,585	754	501	253	2
5,015	9,618	10,676	3,382	575	1,557	750	498	252	3
3,689	7,373	8,019	2,395	648	1,565	584	367	217	4
3,505	6,657	6,987	2,237	938	2,286	578	369	209	5
3,579	7,297	7,945	2,346	585	1,160	593	368	225	6
3,724	7,680	8,301	2,739	364	1,602	592	367	225	7
3,802	7,284	7,847	2,769	470	2,021	586	364	222	8
3,491	6,380	6,857	2,145	869	1,350	562	364	198	9
4,271	7,463	8,142	2,732	860	919	575	363	212	10
4,437	7,394	7,625	3,322	884	1,012	603	366	237	11
3,820	7,119	7,372	3,044	523	973	597	366	231	12

168 新規学校卒業者の職業紹介状況

年 度	中 学 校				高 等 学 校			
	総 数	男	女	共 用	総 数	男	女	共 用
求 職 数								
昭和62年度	37	25	12	-	2,095	988	1,107	-
昭和63年度	25	11	14	-	1,981	909	1,072	-
平成元年	22	12	10	-	2,046	981	1,065	-
平成2年	20	12	8	-	2,074	1,035	1,039	-
平成3年	24	14	10	-	2,187	1,081	1,106	-
就 職 数								
昭和62年度	29	15	14	-	1,378	640	738	-
昭和63年度	24	11	13	-	1,903	885	1,018	-
平成元年	21	11	10	-	1,958	951	1,007	-
平成2年	20	12	8	-	1,995	1,009	986	-
平成3年	23	13	10	-	2,106	1,045	1,061	-
求 人 数 (管内のみ)								
昭和62年度	8	7	1	-	673	267	353	53
昭和63年度	33	31	-	2	1,120	567	452	101
平成元年	33	26	3	4	1,370	702	549	119
平成2年	40	38	2	-	1,632	777	659	196
平成3年	60	28	5	27	1,844	854	688	302
他府県からの連絡求人数								
昭和62年度	68	48	19	1	1,947	895	707	345
昭和63年度	48	18	28	2	2,241	1,263	598	380
平成元年	72	40	31	1	3,312	1,951	725	636
平成2年	87	51	28	8	4,780	2,856	1,170	754
平成3年	102	56	38	8	5,435	2,931	1,235	1,269
他府県への就職者数								
昭和62年度	22	9	13	-	486	339	147	-
昭和63年度	12	5	7	-	616	408	208	-
平成元年	12	7	5	-	618	412	206	-
平成2年	9	4	5	-	626	444	182	-
平成3年	7	2	5	-	605	429	176	-
管外からの連絡求人数								
昭和62年度	23	12	9	2	1,169	498	562	109
昭和63年度	46	21	19	6	1,317	602	556	159
平成元年	54	27	7	20	1,784	888	635	261
平成2年	82	47	8	27	2,235	1,211	702	322
平成3年	81	50	8	23	2,909	1,469	963	477

資料 大牟田公共職業安定所

169 雇 用 保 険 給 付 状 況

(単位 千円)

年 次	離職票提出件数			初 回 受給者数	受給者実人員			給 付 額		
	総 数	男	女		総 数	男	女	総 額	男	女
昭和62年	5,359	2,956	2,403	4,572	28,112	17,399	10,713	3,864,324	2,846,900	1,017,424
昭和63年	4,787	2,465	2,322	3,761	27,942	17,096	10,846	3,206,364	2,283,168	923,196
平成元年	4,731	2,355	2,376	3,361	22,948	13,131	9,817	2,698,870	1,845,600	853,270
平成2年	3,955	1,688	2,267	2,613	15,758	7,349	8,409	1,686,687	961,661	725,026
平成3年	4,254	1,827	2,427	2,750	14,725	6,669	8,056	1,645,990	923,049	722,941

資料 大牟田公共職業安定所

(注) 受給者実人員=月別実人員の年間累計

170 日 雇 給 付 状 況

(単位 千円)

年 次	手 帳 交付数	受給者実人員			給 付 額							
		総 数	男	女	総 額	男	女	1 級	2 級	3 級	4 級	
昭和62年	1,558	14,080	3,818	10,262	301,171	93,133	208,038	68,040	139,588	92,859	684	
63	1,364	12,213	3,552	8,661	254,964	81,024	173,940	53,761	132,701	68,027	475	
平成元年	472	7,854	2,676	5,178	220,681	75,578	145,103	44,925	119,825	55,657	274	
2	910	5,735	2,171	3,564	177,553	67,550	110,003	48,008	94,541	34,661	343	
3	774	6,251	2,275	3,976	139,149	51,530	87,619	44,351	70,863	23,609	326	

資料 大牟田公共職業安定所 (注) 受給者実人員=月別実人員の年間累計

171 労働者災害補償保険給付状況

この表は、大牟田労働基準監督署管内(大牟田市、柳川市、三池郡、山門郡)の労災保険給付状況である。
(単位 千円)

年 度	事業所数	被保険者数	保 険 給 付					
			総 数		業 務 災 害		通 勤 災 害	
			件 数	金 額	件 数	金 額	件 数	金 額
昭和62年度	4,066	59,783	5,683	935,397	5,339	891,807	344	43,590
63	4,135	75,953	5,129	988,498	4,748	930,102	381	58,396
平成元年度	4,416	70,225	5,061	867,996	4,776	831,171	285	36,825
2	4,436	70,335	4,694	1,075,386	4,463	1,044,355	231	31,031
3	4,632	61,930	4,796	837,996	4,548	811,974	248	26,022

資料 大牟田労働基準監督署

172 市民交通傷害保険の加入と給付状況

(単位 千円)

年 度	加入者数	給 付 件 数											給付総額
		総 数	け が								後遺 障害	死亡	
			1週間 未 満	1週間 ~1か月	1~2 か 月	2~3 か 月	3~4 か 月	4~5 か 月	5~6 か 月	6か月 以 上			
昭和62年度	8,162	103	11	30	19	13	11	8	2	5	-	4	9,785
63	8,616	116	12	37	27	13	10	1	3	9	1	3	10,430
平成元年度	8,747	104	9	38	27	13	9	4	1	2	-	1	4,265
2	8,573	97	5	33	23	10	14	3	4	5	-	-	4,220
3	8,261	128	9	45	23	17	11	4	4	10	-	5	10,475

資料 行政管理部総務課

173 生活保護状況

被保護実世帯数、実人員保護率は年度の3月中における実数で表示した。なお、金額については、年度中に支給した金額で表示した。

年 度	被保護 実世帯数	被保護 実人員	保 護 率 人口千人に つき(%)	保 護 費 (千円)					
				総 額	生活扶助	住宅扶助	教育扶助	医療扶助	そ の 他
昭和62年度	3,670	7,459	47.2	7,435,627	2,996,008	637,011	88,143	3,691,429	23,036
63	3,337	6,548	42.0	6,905,281	2,681,479	591,573	73,376	3,540,812	18,041
平成元年度	3,117	5,872	38.1	6,591,517	2,373,080	557,971	64,325	3,578,160	17,981
2	2,883	5,202	34.1	6,165,844	2,094,714	517,407	54,272	3,482,932	16,519
3	2,662	4,547	30.2	5,652,558	1,943,022	483,374	43,422	3,168,153	14,587

資料 社会福祉部保護課

174 民生関係施設

この表は、平成4年1月1日現在における本市所在の民生関係施設の概況である。

施 設 名	施 設 数	収 容 定 員	備 考
天延光園	1	110人	実収容人員 110人
サ久寿園	1	50人	〃 50人
吉野福園	1	50人	〃 50人
保野木園	1	90人	〃 89人
	2	140人	〃 1,839人
	9	910人	
	11	790人	
母児甘木山乳児園	1	20世帯	〃 14世帯
子相談学園	1		
童木山乳児園	1	90人	児童養護施設 実収容人員86人
甘木山乳児園	1	20人	乳児院 〃 14人
あけぼの学園	1	80人	精薄児収容施設 〃 80人
有り明と学園	1	66人	精薄者更生施設 〃 66人
大牟田社会福祉事業所	1	30人	精薄児通園施設 〃 29人
協会葬具取扱センター	1		
老人福祉センター	1		
国立療養所大牟田病院	1	80人	重症心身障害児施設 〃 77人
有明通動センター	1	22人	精薄者通動寮 〃 22人
久福木荘	1	80人	軽費老人ホーム 〃 80人
大牟田産産センター	1	20人	精神薄弱者通所授産施設 〃 20人
大牟田田恵愛園	1	50人	重度身体障害者授産施設 〃 50人
大恵愛ワークセンター	1	20人	通所 19人
学童保育所	4	160人	実収容人員 127人
大牟田ワークショップセンター	1	50人	精薄者入所授産施設 〃 50人

資料 社会福祉部福祉課

175 児童相談所相談別受付件数

この表は、大牟田児童相談所管内（大牟田市・柳川市・三池郡・山門郡）分の相談別受付件数である。

年 次	総 数	相 養 談 護	相 保 健 談	相 肢 体 不 自 由 児 談	相 視 聴 言 語 障 害 談	精 神 薄 弱 相 談	相 教 談 護	触 法 行 為 相 談	就 長 学 欠 談 不	相 性 談 向	相 適 性 談	相 し っ け 談	相 重 症 心 身 障 害 談	相 自 閉 症 談	の そ の 他
63年	968	95	-	19	18	180	33	26	29	38	12	495	13	4	6
平成元 年	998	173	1	20	13	206	59	26	79	68	28	284	31	4	6
2	1,071	204	3	22	15	219	65	24	98	73	28	262	29	5	24
3	1,088	265	-	14	6	263	136	15	87	34	9	210	29	7	13
男	666	145	-	7	3	175	79	11	46	18	7	137	19	7	12
女	422	120	-	7	3	88	57	4	41	16	2	73	10	-	1

資料 県大牟田児童相談所

176 婦 人 相 談 件 数

年 次	件 数	人 員
昭 和 62 年	142	142
63 年	156	168
平 成 元 年	150	150
2	80	80
3	10	10

資料 社会福祉部民生課

177 母子福祉寡婦福祉資金貸付状況

(単位 千円)

種 類	昭 和 62 年 度		昭 和 63 年 度		平 成 元 年 度		平 成 2 年 度		平 成 3 年 度	
	件 数	金 額	件 数	金 額	件 数	金 額	件 数	金 額	件 数	金 額
總 額	98	39,716	57	25,987	40	17,061	58	26,344	60	34,989
事業開始資金	1	2,000	1	1,500	-	-	-	-	-	-
就職支度資金	2	150	-	-	1	80	-	-	-	-
技能修得資金	1	220	-	-	-	-	1	330	1	340
生活資金	-	-	-	-	-	-	-	-	-	-
事業継続資金	1	1,000	3	1,700	1	850	-	-	-	-
住宅資金	3	2,800	2	2,050	-	-	1	1,100	1	900
修業資金	-	-	2	452	1	320	2	1,050	3	1,010
修学資金	39	27,234	26	17,772	26	14,868	24	20,064	34	29,259
就学支度資金	49	5,972	21	2,103	11	943	29	3,550	21	3,480
結婚資金	2	340	2	410	-	-	1	250	-	-
転宅資金	-	-	-	-	-	-	-	-	-	-

資料 社会福祉部福祉課

178 身 体 障 害 者

この表は、平成4年1月31日現在の身体障害者手帳交付者数である。

区 分	總 数	視 覚 障 害	聴 覚 障 害	言語機能障害	肢体不自由	内 部 障 害
總 数	5,712	1,410	668	88	2,718	828
18歳未満のもの	102	3	16	1	62	20
18歳以上のもの	5,610	1,407	652	87	2,656	808

資料 社会福祉部福祉課

179 国 民 健

年 度	加 入 状 況				
	世 帯 数	被 保 険 者 数			
		総 数	一般（若人）被保険者	退職被保険者	老人医療該当者
昭 和 62 年 度	24,464	54,620	33,146	10,224	11,250
63	25,023	54,884	32,464	10,702	11,718
平 成 元 年 度	25,346	54,484	31,368	11,115	12,001
2	25,579	53,884	30,311	11,012	12,561
3	25,775	53,198	29,352	10,711	13,135

資料 市民部保険年金課

(注) 世帯数および被保険者数は年間平均である。

180 国 民

年 度	被 保 険 者 数			保 険 料 免 除 者	基 礎 (拠 出 制)					
	総 数	強 制 加 入	任 意 加 入		受 給 権					
					総 数	老 齢			障 害	
						老 齢	通 算	基 礎	障 害	基 礎
62	36,876(1号)24,002 (3号)12,592	282	6,067	13,832	7,960	3,233	132	458	1,754	
63	36,010(1号)23,157 (3号)12,462	391	6,312	14,214	7,948	3,464	207	442	1,805	
平成元年度	35,129(1号)22,198 (3号)12,397	534	5,815	14,716	7,942	3,752	320	423	1,854	
2	34,073(1号)21,025 (3号)12,453	595	5,715	15,129	7,889	4,035	449	399	1,929	
3	33,710(1号)20,718 (3号)12,370	622	6,297	16,235	7,650	4,064	1,702	378	1,973	

資料 市民部保険年金課

181 敬 老 祝 金

この表は、大牟田市敬老祝金支給規則にもとづき、市内に引続き1年以上居住している者で満80歳以上の高齢者に支給される敬老祝金支給の概況である。

(単位 千円)

年 次	給 付 人 数	支 給 額
昭 和 62 年	5,324	26,725
63	5,615	28,225
平 成 元 年	5,937	29,895
2	6,227	31,405
3	6,555	33,120

資料 社会福祉部民生課

康 保 險

医 療 費 の 状 況				
一 人 当 た り 医 療 費 (円)				受 診 率 (%)
総 数	一般(若人)被保険者	退職被保険者	老人医療該当者	
293,454	146,372	247,665	768,414	896.3
306,306	155,232	253,153	773,392	923.6
332,108	165,665	274,460	820,545	953.2
357,858	184,948	287,257	837,008	984.5
387,147	195,909	313,803	874,304	1,028.6

年 金

年 金 給 付 状 況					福 祉 年 金 給 付 状 況				
者 数				年 金 額 (千円)	受 給 権 者 数				年 金 額 (千円)
母 子	遺 児	遺族基礎	寡 婦		総 数	老 齡	障 害	母 子	
119	6	72	64	5,098,022	3,539	3,539	-	-	1,155,130
97	5	129	64	5,293,006	3,199	3,199	-	-	1,051,831
81	4	202	61	5,462,721	2,819	2,819	-	-	930,270
66	2	296	61	5,918,273	2,509	2,509	-	-	855,067
41	2	368	57	7,063,362	1,533	1,533	-	-	537,693

182 共 同 募 金 , 日 赤 募 金

(単位 千円・%)

年 度	共 同 募 金			日 赤 募 金		
	目 標 額	募 金 額	目 標 達 成 率	目 標 額	募 金 額	目 標 達 成 率
昭 和 62 年	25,059	19,750	78.8	9,987	10,638	106.5
63 年	25,093	19,830	79.0	9,869	11,163	113.1
平 成 元 年	25,138	20,300	80.8	10,768	12,553	116.6
2	25,062	20,398	81.4	10,666	13,729	128.7
3	25,214	19,880	78.8	10,382	11,986	115.5

資料 社会福祉協議会, 社会福祉部民生課

15 市 民 所 得

国民所得統計は、昭和53年8月新SNA（国民経済計算）に全面的に移行した。したがって、から示された「概念調整方式」によってこれまで推計してきた。これは、第二段階として同庁よ課が推計したものである。

183 経 済 活 動 別 市 内 総 生 産

(単位 千円・%)

区 分	実 額		構 成 比		対前年度
	昭和63年度	平成元年度	昭和63年度	平成元年度	増 加 率
1 産 業	308,577,336	319,471,950	89.1	89.5	3.5
(1) 農 林 水 産 業	3,258,397	3,376,060	0.9	0.9	3.6
ア 農 業	1,956,435	1,972,746	0.6	0.6	0.8
イ 林 業	92,224	112,296	0.0	0.0	21.8
ウ 水 産 業	1,209,738	1,291,018	0.3	0.4	6.7
(2) 鉱 業	23,101,437	18,753,575	6.7	5.3	△18.8
(3) 製 造 業	68,271,670	64,535,327	19.7	18.1	△ 5.5
(4) 建 設 業	18,866,453	20,937,599	5.5	5.9	11.0
(5) 電 気 ・ ガ ス ・ 水 道 業	13,718,421	13,084,894	4.0	3.7	△ 4.6
(6) 卸 売 ・ 小 売 業	47,482,234	52,608,603	13.7	14.7	10.8
(7) 金 融 ・ 保 険 業	13,578,292	13,288,898	3.9	3.7	△ 2.1
(8) 不 動 産 業	36,378,701	41,812,985	10.5	11.7	14.9
(9) 運 輸 ・ 通 信 業	21,474,355	23,499,898	6.2	6.6	9.4
(10) サ ー ビ ス 業	62,447,376	67,574,111	18.0	18.9	8.2
2 政 府 サ ー ビ ス 生 産 者	36,463,701	36,288,553	10.5	10.2	△ 0.5
(1) 電 気 ・ ガ ス ・ 水 道 業	1,945,061	2,062,089	0.6	0.6	6.0
(2) サ ー ビ ス 業	14,617,981	13,819,562	4.2	3.9	△ 5.5
(3) 公 務	19,293,857	19,743,696	5.6	5.5	2.3
(4) 社 会 福 祉 保 障 基 金	606,802	663,206	0.2	0.2	9.3
3 対 家 計 民 間 非 営 利 サ ー ビ ス 生 産 者	10,727,092	11,693,396	3.1	3.3	9.0
(1) サ ー ビ ス 業	10,727,092	11,693,396	3.1	3.3	9.0
4 小 計 (1 + 2 + 3)	355,768,129	367,453,899	102.8	103.0	3.3
5 輸 入 税	100,430	152,668	0.0	0.0	52.0
6 (控除) そ の 他	-	1,141,921	-	0.3	...
7 (控除) 帰 属 利 子	9,731,422	9,646,473	2.8	2.7	△ 0.9
市内総生産 (生産者価格表示)	346,137,137	356,818,173	100.0	100.0	3.1

市民所得統計でも第一段階として昭和51年度分から新SNAと整合性を保つために経済企画庁
り示された「県民経済計算標準方式」（昭和63年度版）に準拠して福岡県企画振興部調査統計

184 市民所得の分配

(単位 千円・%)

区 分	実 額		構 成 比		対前年度
	昭和63年度	平成元年度	昭和63年度	平成元年度	増 加 率
1 雇 用 者 所 得	201,483,423	220,470,234	68.7	68.7	9.4
(1) 賃 金 , 俸 給	175,464,082	190,602,176	59.8	59.4	8.6
(2) 社 会 保 障 雇 主 負 担	13,078,766	14,988,745	4.5	4.7	14.6
(3) そ の 他 の 雇 主 負 担	12,940,575	14,879,313	4.4	4.6	15.0
2 財 産 所 得 (受取)	41,069,003	50,459,109	14.0	15.7	22.9
(1) 一 般 政 府	9,232,343	10,572,571	3.1	3.3	14.5
(2) 対 家 計 民 間 非 営 利 団 体	1,494,721	1,532,982	0.5	0.5	2.6
(3) 家 計	30,341,939	38,353,556	10.3	12.0	26.4
ア 利 子	23,251,806	29,692,740	7.9	9.3	27.7
イ 配 当	5,843,489	7,367,150	2.0	2.3	26.1
ウ 賃 貸 料	1,246,644	1,293,666	0.4	0.4	3.8
3 企 業 所 得	64,876,440	63,335,825	22.1	19.7	△ 2.4
(1) 民 間 法 人 企 業 (配 当 控 除 後)	27,775,770	23,337,177	9.5	7.3	△ 16.0
(2) 公 的 企 業	587,989	339,611	0.2	0.1	△ 42.2
(3) 個 人 企 業	36,512,681	39,659,037	12.4	12.4	8.6
ア 農 林 水 産 業	2,141,594	3,613,045	0.7	1.1	68.7
イ そ の 他 の 産 業	26,990,316	28,237,207	9.2	8.8	4.6
ウ 持 家	7,380,771	7,808,785	2.5	2.4	5.8
4 (控除)財 産 所 得 (支 払)	13,939,759	13,566,691	4.7	4.2	△ 2.7
市 民 所 得	293,489,107	320,698,477	100.0	100.0	9.3
(参考)民間法人企業所得(配当控除前)	29,243,587	24,329,686	10.0	7.6	△ 16.8

資料 県企画振興部調査統計課

185 関 連 指 標

(単位 千円・%・人)

区 分	実 額	
	昭 和 63年 度	平 成 元 年 度
市 民 経 済 計 算		
経 済 成 長 率 (市内総生産の対前年度増加率)	4.4	3.1
1 平 方 キ ロ メ ー ト ル 当 た り 市 内 総 生 産	4,292,375	4,424,829
就 業 者 1 人 当 た り 市 内 総 生 産 全 産 業	5,154	5,394
1 人 当 た り 市 民 所 得 (分 配)	1,902	2,104
1 人 当 た り 雇 用 者 所 得 (農 林 水 産 業 を 除 く)	4,412	4,082
1 人 当 た り 個 人 企 業 所 得 (農 林 水 産 業, 持 家 を 除 く)	3,368	3,570
面 積 (km ²)	80.64	80.64
人 口 (10月1日現在の推計人口)	154,314	152,423
市 民 雇 用 者 数 (農 林 水 産 業 を 除 く)	45,579	53,912
市 民 個 人 業 主 数 (農 林 水 産 業 を 除 く)	8,013	7,909
県 民 経 済 計 算		
経 済 成 長 率 (名目県内総生産)	8.2	7.3
県 民 所 得 (分 配) (県 民 1 人 当 た り)	2,355	2,526
雇 用 者 所 得 (雇 用 者 1 人 当 た り)	4,121	4,233
国 民 経 済 計 算		
経 済 成 長 率 (名目国民総生産)	6.4	7.2
〃 (実質国民総生産)	5.9	4.8
1 人 当 た り 国 民 所 得	2,440	2,584

186 経済活動別市内総生産

(1) 産 業 ア 農 業 (単位 千円・%)

区 分	実 額		構 成 比		対前年度増加率
	昭和63年度	平成元年度	昭和63年度	平成元年度	
總 額	1,956,435	1,972,746	100.0	100.0	0.8
耕種農業	1,550,907	1,589,519	79.3	80.6	2.5
養蚕業	-	-	-	-	-
畜産業	346,625	312,718	17.7	15.9	△ 9.8
農産加工業	4,026	10,135	0.2	0.5	151.7
農業サービス業	15,089	14,592	0.8	0.7	△ 3.3
獣医師業	39,788	45,782	2.0	2.3	15.1

資料 県企画振興部調査統計課

イ 林 業 (単位 千円・%)

区 分	実 額		構 成 比		対前年度増加率
	昭和63年度	平成元年度	昭和63年度	平成元年度	
總 額	92,224	112,296	100.0	100.0	21.8
林業	89,672	109,650	97.2	97.6	22.3
狩猟業	2,552	2,646	2.8	2.4	3.7

資料 県企画振興部調査統計課

ウ 水 産 業 (単位 千円・%)

区 分	実 額		構 成 比		対前年度増加率
	昭和63年度	平成元年度	昭和63年度	平成元年度	
總 額	1,209,738	1,291,018	100.0	100.0	6.7
海面漁業	209,820	166,853	17.3	12.9	△ 20.5
海内水面養殖業	999,918	1,124,165	82.7	87.1	12.4
内水面養殖業	-	-	-	-	-
内水産加工業	-	-	-	-	-

資料 県企画振興部調査統計課

エ 鉱 業 (単位 千円・%)

区 分	実 額		構 成 比		対前年度増加率
	昭和63年度	平成元年度	昭和63年度	平成元年度	
總 額	23,101,437	18,753,575	100.0	100.0	△18.8
石炭業	23,097,407	18,753,575	100.0	100.0	△18.8
非金属	-	-	-	-	-
建設材	4,030	-	0.0	-	△100.0
石材	-	-	-	-	-

資料 県企画振興部調査統計課

才 製 造 業

(単位 千円・%)

区 分	実 額		構 成 比		対前年度増加率
	昭和63年度	平成元年度	昭和63年度	平成元年度	
總 額	68,271,670	64,535,327	100.0	100.0	△ 5.5
一 般 製 造 業 専 売 事 業	68,271,670	64,535,327	100.0	100.0	△ 5.5

資料 県企画振興部調査統計課

力 建 設 業

(単位 千円・%)

区 分	実 額		構 成 比		対前年度増加率
	昭和63年度	平成元年度	昭和63年度	平成元年度	
總 額	18,866,453	20,937,599	100.0	100.0	11.0
土 木 工 事 建 築 工 事	3,203,378	4,124,300	17.0	19.7	28.7
修 繕 工 事	10,382,386	10,905,561	55.0	52.1	5.0
修 繕 工 事	5,280,689	5,907,738	28.0	28.2	11.9

資料 県企画振興部調査統計課

キ 電 気 ・ ガ ス ・ 水 道 業

(単位 千円・%)

区 分	実 額		構 成 比		対前年度増加率
	昭和63年度	平成元年度	昭和63年度	平成元年度	
總 額	13,718,421	13,084,894	100.0	100.0	△ 4.6
電 気 業 ガ ス 業 水 道 業	10,259,268	9,510,424	74.8	72.7	△ 7.3
電 気 業	405,141	444,190	3.0	3.4	9.6
ガ ス 業	1,615,763	1,513,498	11.8	11.6	△ 6.3
水 道 業	1,438,249	1,616,782	10.5	12.4	12.4

資料 県企画振興部調査統計課

ク 卸 売 ・ 小 売 業

(単位 千円・%)

区 分	実 額		構 成 比		対前年度増加率
	昭和63年度	平成元年度	昭和63年度	平成元年度	
總 額	47,482,234	52,608,603	100.0	100.0	10.8
民 間 分 業 公 的 企 業 分	47,482,234	52,608,603	100.0	100.0	10.8
卸 売 業	16,336,463	18,089,140	34.4	34.4	10.7
小 売 業	31,145,771	34,519,463	65.6	65.6	10.8

資料 県企画振興部調査統計課

ケ 金 融 ・ 保 險 業

(単位 千円・%)

区 分	実 額		構 成 比		対前年度増加率
	昭和63年度	平成元年度	昭和63年度	平成元年度	
總 額	13,578,292	13,288,898	100.0	100.0	△ 2.1
金 融 業	8,791,745	8,168,410	64.7	61.5	△ 7.1
保 險 業	7,936,648	7,397,927	58.5	55.7	△ 6.8
民 間 金 融 業	855,097	770,483	6.3	5.8	△ 9.9
公 的 金 融 業	4,786,547	5,120,488	35.3	38.5	7.0
損 害 保 險
生 命 保 險

資料 県企画振興部調査統計課

不動産業

(単位 千円・%)

区分	実 額		構 成 比		対前年度増加率
	昭和63年度	平成元年度	昭和63年度	平成元年度	
総 額	36,378,701	41,812,985	100.0	100.0	14.9
不動産仲介業	967,840	1,057,662	2.7	2.5	9.3
住宅賃貸料業	31,513,171	36,506,675	86.6	87.3	15.8
不動産賃貸料業	3,897,690	4,248,648	10.7	10.2	9.0

資料 県企画振興部調査統計課

サ 運輸・通信業

(単位 千円・%)

区分	実 額		構 成 比		対前年度増加率
	昭和63年度	平成元年度	昭和63年度	平成元年度	
総 額	21,474,355	23,499,898	100.0	100.0	9.4
運 輸 業	17,808,674	19,439,951	82.9	82.7	9.2
鉄道運送業	3,176,223	1,944,277	14.8	8.3	△38.3
水路運送業	11,112,923	12,908,066	51.7	54.9	16.2
航空運輸業	1,737,630	2,367,569	8.1	10.1	36.3
その他の運輸業	-	-	-	-	-
通 信 業	1,781,898	2,220,039	8.3	9.4	24.6
	3,665,681	4,059,947	17.1	17.3	10.8

資料 県企画振興部調査統計課

シ サービス業

(単位 千円・%)

区分	実 額		構 成 比		対前年度増加率
	昭和63年度	平成元年度	昭和63年度	平成元年度	
総 額	62,447,376	67,574,111	100.0	100.0	8.2
教 育 業	26,697	28,385	0.0	0.0	6.3
医 療 ・ 保 健 衛 生 業	-	-	-	-	-
その他の公共サービス業	18,563,151	18,249,740	29.7	27.0	△ 1.7
その他の公共サービス業	855,141	843,036	1.4	1.2	△ 1.4
広告業	74,399	79,367	0.1	0.1	6.7
業務用品賃貸業	692,668	766,553	1.1	1.1	10.7
その他の対事業所サービス業	11,085,894	13,415,908	17.8	19.9	21.0
娯楽業	10,611,930	12,827,954	17.0	19.0	20.9
放送業	-	-	-	-	-
飲食業	10,569,762	10,866,665	16.9	16.1	2.8
旅館業	2,340,580	2,528,061	3.7	3.7	8.0
洗濯・理容・浴場業	4,694,132	4,861,131	7.5	7.2	3.6
その他の個人サービス業	2,933,022	3,107,311	4.7	4.6	5.9
市場業	-	-	-	-	-

資料 県企画振興部調査統計課

(2) 政府サービス生産者

ア 電気・ガス・水道業

(単位 千円・%)

区 分	実 額		構 成 比		対前年度増加率
	昭和63年度	平成元年度	昭和63年度	平成元年度	
總 額	1,945,061	2,062,089	100.0	100.0	8.0
公 共 下 水 道 理	459,458	499,449	23.6	24.2	8.7
公 廢 棄 物 処 理	1,485,603	1,562,640	76.4	75.8	5.2

資料 県企画振興部調査統計課

イ サービス業(政府サービス生産者)

(単位 千円・%)

区 分	実 額		構 成 比		対前年度増加率
	昭和63年度	平成元年度	昭和63年度	平成元年度	
總 額	14,617,981	13,819,562	100.0	100.0	△ 5.5
教 育 療 養	11,546,870	10,590,059	79.0	76.6	△ 8.3
医 学 研 究	3,053,088	3,208,750	20.9	23.2	5.1
学 術 研 究	18,023	20,753	0.1	0.2	15.1

資料 県企画振興部調査統計課

ウ 公 務

(単位 千円・%)

区 分	実 額		構 成 比		対前年度増加率
	昭和63年度	平成元年度	昭和63年度	平成元年度	
總 額	19,293,857	19,743,696	100.0	100.0	2.3
公 務	19,293,857	19,743,696	100.0	100.0	2.3

資料 県企画振興部調査統計課

エ 社会保険基金

(単位 千円・%)

区 分	実 額		構 成 比		対前年度増加率
	昭和63年度	平成元年度	昭和63年度	平成元年度	
總 額	606,802	663,206	100.0	100.0	9.3
社 会 保 障 基 金	606,802	663,206	100.0	100.0	9.3

資料 県企画振興部調査統計課

(3) 対家計民間非営利サービス生産者

ア サービス業

(単位 千円・%)

区 分	実 額		構 成 比		対前年度増加率
	昭和63年度	平成元年度	昭和63年度	平成元年度	
總 額	10,727,092	11,693,396	100.0	100.0	9.0
教 育 療 養	2,126,746	2,257,235	19.8	19.3	6.1
医 学 研 究	4,530,326	5,175,969	42.2	44.3	14.3
そ の 他	4,070,020	4,260,192	37.9	36.4	4.7

資料 県企画振興部調査統計課

187 雇 用 者 所 得

(単位 千円・%)

区 分	実 額		構 成 比		対前年度増加率
	昭和63年度	平成元年度	昭和63年度	平成元年度	
總 額	201,483,423	220,470,234	100.0	100.0	9.4
賃 金 ・ 俸 給	175,464,082	190,602,176	87.1	86.5	8.6
現 金 ・ 現 物 給 与	174,259,111	189,227,455	86.5	85.8	8.6
農 林 水 産 業	384,112	421,191	0.2	0.2	9.7
農 業	254,900	293,181	0.1	0.1	15.0
林 業 , 狩 猟 業	2,392	3,069	0.0	0.0	28.3
漁 業 , 水 産 養 殖 業	126,820	124,941	0.1	0.1	△ 1.5
農 林 水 産 業 以 外 の 産 業	173,874,999	188,806,264	86.3	85.6	8.6
鉱 業	9,853,339	9,031,684	4.9	4.1	△ 8.3
建 設 業	18,396,893	19,629,083	9.1	8.9	6.7
製 造 業	30,259,505	29,861,236	15.0	13.5	△ 1.3
卸 売 業 , 小 売 業	30,431,759	41,177,403	15.1	18.7	35.3
金 融 ・ 保 險 ・ 不 動 産 業	8,236,978	6,709,116	4.1	3.0	△ 18.5
運 輸 ・ 通 信 業	13,500,187	17,749,915	6.7	8.1	31.5
電 気 ・ ガ ス ・ 水 道 業	3,222,821	3,308,142	1.6	1.5	2.6
サ ー ビ ス 業	44,452,427	45,875,006	22.1	20.8	3.2
公 務	15,521,090	15,464,679	7.7	7.0	△ 0.4
議 員 歳 費 等	370,610	382,373	0.2	0.2	3.2
給 与 住 宅 差 額 家 賃	834,361	992,348	0.4	0.5	18.9
社 会 保 障 雇 主 負 担	13,078,766	14,988,745	6.5	6.8	14.6
そ の 他 の 雇 主 負 担	12,940,575	14,879,313	6.4	6.7	15.0
退 職 一 時 金 等	12,248,158	14,144,748	6.1	6.4	15.5
公 務 災 害 保 障 費 等	692,417	734,565	0.3	0.3	6.1

資料 県企画振興部調査統計課

188 財 産 所 得

(単位 千円・%)

区 分	実 額		構 成 比		対前年度増加率
	昭和63年度	平成元年度	昭和63年度	平成元年度	
總 額	41,069,003	50,459,109	100.0	100.0	22.9
一 般 政 府	9,232,343	10,572,571	22.5	21.0	14.5
対 家 計 民 間 非 営 利 団 体	1,494,721	1,532,982	3.6	3.0	2.6
家 計	30,341,939	38,353,556	73.9	76.0	26.4
利 子	23,251,806	29,692,740	56.6	58.8	27.7
預 貯 金 利 子	15,638,260	20,436,407	38.1	40.5	30.7
信 託 有 価 証 券 利 子	3,244,413	3,403,072	7.9	6.7	4.9
生 命 保 險 利 子	4,369,133	5,853,261	10.6	11.6	34.0
配 当	5,843,489	7,367,150	14.2	14.6	26.1
配 当 金	5,339,100	6,785,040	13.0	13.4	27.1
重 役 賞 与	504,389	582,110	1.2	1.2	15.4
賃 貸	1,246,644	1,293,666	3.0	2.6	3.8
農 業 地 代	34,813	33,598	0.1	0.1	△ 3.5
地 代 , 特 許 料	1,211,831	1,260,068	3.0	2.5	4.0

資料 県企画振興部調査統計課

189 企 業 所 得

(単位 千円・%)

区 分	実 額		構 成 比		対前年度増加率
	昭和63年度	平成元年度	昭和63年度	平成元年度	
總 額	64,876,440	63,335,825	100.0	100.0	△ 2.4
民間法人企業(配当控除後)	27,775,770	23,337,177	42.8	36.8	△ 16.0
公 的 企 業	587,989	339,611	0.9	0.5	△ 42.2
個 人 企 業	36,512,681	39,659,037	56.3	62.6	8.6
農 林 水 産 業	2,141,594	3,613,045	3.3	5.7	68.7
農 業	1,715,298	1,704,798	2.6	2.7	△ 0.6
林 業, 狩 猟 業	-	-	-	-	-
漁 業, 水 産 養 殖 業	426,296	1,908,247	0.7	3.0	347.6
非 農 林 水 産 業	26,990,316	28,237,207	41.6	44.6	4.6
鉱 業	-	-	-	-	-
建 設 業	5,383,051	6,145,128	8.3	9.7	14.2
製 造 業	1,855,563	2,020,178	2.9	3.2	8.9
卸 売 業, 小 売 業	564,868	548,339	0.9	0.9	△ 2.9
金融・保険・不動産業	9,459,563	9,197,473	14.6	14.5	△ 2.8
運 輸 ・ 通 信 業	163,790	140,745	0.3	0.2	△ 14.1
電 気 ・ ガ ス ・ 水 道 業	-	-	-	-	-
サ ー ビ ス 業	9,563,481	10,185,344	14.7	16.1	6.5
持 家	7,380,771	7,808,785	11.4	12.3	5.8

資料 県企画振興部調査統計課

190 (控除)一般政府・消費者負債利子等

(単位 千円・%)

区 分	実 額		構 成 比		対前年度増加率
	昭和63年度	平成元年度	昭和63年度	平成元年度	
總 額	13,939,759	13,566,691	100.0	100.0	△ 2.7
一般政府の財産所得の支払	10,714,571	10,002,504	76.9	73.7	△ 6.6
国	7,541,811	6,912,593	54.1	51.0	△ 8.3
県	1,129,598	1,010,209	8.1	7.4	△ 10.6
市	2,043,162	2,079,702	14.7	15.3	1.8
家計の財産所得支払, 消費者負債利子	1,887,950	2,158,930	13.5	15.9	14.4
対家計民間非営利団体の 財産所得の支払	1,337,238	1,405,257	9.6	10.4	5.1

資料 県企画振興部調査統計課

191 就 業 人 口

就業人口は、国勢調査・事業所統計調査などをもとにして推計した数値である。

その1 市 内 常 住 就 業 人 口

(単位 人・%)

区 分	実 数		構 成 比		対前年度増加率
	昭和63年度	平成元年度	昭和63年度	平成元年度	
總 数	59,532	58,485	100.0	100.0	△ 1.8
第 一 次 産 業
農 業 , 狩 猟 業
林 業 , 水 産 養 殖 業
第 二 次 産 業	19,291	18,151	32.4	31.0	△ 5.9
鉱 産 業	2,909	2,837	4.9	4.9	△ 2.5
建 設 業	6,253	5,464	10.5	9.3	△12.6
製 造 業	10,129	9,850	17.0	16.8	△ 2.8
第 三 次 産 業	40,241	40,334	67.6	69.0	0.2
卸 売 業 , 小 売 業	15,422	15,202	25.9	26.0	△ 1.4
金 融 ・ 保 険 ・ 不 動 産 業	1,712	2,037	2.9	3.5	19.0
運 輸 ・ 通 信 業	3,670	3,595	6.2	6.1	△ 2.0
電 気 ・ ガ ス ・ 水 道 業	600	600	1.0	1.0	0.0
サ ー ビ ス 業 務	15,264	15,475	25.6	26.5	1.4
公 務	3,573	3,425	6.0	5.9	△ 4.1

資料 県企画振興部調査統計課

その2 市 内 就 業 人 口

(単位 人・%)

区 分	実 数		構 成 比		対前年度増加率
	昭和63年度	平成元年度	昭和63年度	平成元年度	
總 数	67,157	66,156	100.0	100.0	△ 1.5
第 一 次 産 業	1,955	2,451	2.9	3.7	25.4
農 業 , 狩 猟 業
林 業 , 水 産 養 殖 業
第 二 次 産 業	21,654	20,365	32.2	30.8	△ 6.0
鉱 産 業	4,176	4,139	6.2	6.3	△ 0.9
建 設 業	6,915	6,083	10.3	9.2	△12.0
製 造 業	10,563	10,143	15.7	15.3	△ 4.0
第 三 次 産 業	43,548	43,340	64.8	65.5	△ 0.5
卸 売 業 , 小 売 業	16,522	16,282	24.6	24.6	△ 1.5
金 融 ・ 保 険 ・ 不 動 産 業	2,264	2,304	3.4	3.5	1.8
運 輸 ・ 通 信 業	4,197	4,089	6.2	6.2	△ 2.6
電 気 ・ ガ ス ・ 水 道 業	768	769	1.1	1.2	0.1
サ ー ビ ス 業 務	16,163	16,423	24.1	24.8	1.6
公 務	3,634	3,473	5.4	5.2	△ 4.4

資料 県企画振興部調査統計課

16 財政および市有財産

192 会計別決算

会計	昭和63年度			平成元年度		
	歳入	歳出	差引額	歳入	歳出	差引額
一般会計総額	41,815,562	41,509,137	306,425	45,596,345	45,256,729	339,616
特別会計総額	24,906,485	24,650,086	256,399	26,629,551	26,405,284	224,267
国民健康保険	9,641,188	9,524,369	116,819	10,418,409	10,243,102	175,307
と畜場	23,238	22,831	407	29,477	29,477	0
土地区画整理	278,317	238,782	39,555	197,499	186,035	11,464
農業者共済	-	-	-	-	-	-
市交通傷害保険	6,852	6,852	0	6,991	6,991	0
住宅新築資金等貸付事業	2,323	2,311	12	2,208	2,208	2
老人保健事業	12,572,934	12,492,461	80,473	13,554,057	13,547,218	6,839
公共下水道事業	2,381,633	2,362,500	19,133	2,420,910	2,390,235	30,675
公共用地先行取得事業	-	-	-	-	-	-
企業会計総額	7,300,908	7,537,277	△236,369	7,234,337	7,516,474	△284,137
水道事業	2,969,823	3,190,895	△221,072	2,677,944	2,996,993	△319,049
市立病院事業	4,331,085	4,346,382	△15,297	4,556,393	4,521,481	34,912

資料 企画調整部財政課

193 一般会計歳入

科目	昭和63年度決算額	平成元年度決算額	平成2年度決算額
歳入総額	41,815,562	45,596,345	49,350,878
市地方法税	14,033,519	13,725,915	13,752,614
特別土地収得税	294,061	845,551	947,258
特別土地収得税	101,554	246,542	497,705
特別土地収得税	55,134	59,056	64,734
特別土地収得税	-	-	-
特別土地収得税	300,154	308,073	356,993
特別土地収得税	8,974,573	10,242,764	10,935,533
特別土地収得税	47,909	40,782	43,655
特別土地収得税	277,261	525,664	317,258
特別土地収得税	830,829	1,015,549	1,018,436
特別土地収得税	8,505,682	8,343,226	8,139,173
特別土地収得税	1,509,436	1,888,685	2,119,738
特別土地収得税	255,523	289,529	427,004
特別土地収得税	190,057	115,280	138,370
特別土地収得税	9,073	200,000	824,000
特別土地収得税	99,186	306,425	339,616
特別土地収得税	4,461,423	4,676,504	5,038,341
特別土地収得税	1,870,208	2,766,800	4,392,450
歳出総額	41,509,137	45,256,729	48,647,548
議民生産費	356,976	365,133	389,875
議民生産費	4,290,091	4,765,262	5,285,792
議民生産費	11,074,580	11,145,877	11,051,723
議民生産費	7,462,167	8,268,075	8,482,645
議民生産費	1,889,139	1,733,934	1,698,436
議民生産費	632,080	695,667	641,674
議民生産費	820,723	917,900	1,455,944
議民生産費	3,148,990	3,501,875	5,177,975
議民生産費	1,037,589	1,116,635	1,225,128
議民生産費	4,065,251	4,858,363	5,383,766
議民生産費	116,616	63,143	506,328
議民生産費	3,078,294	3,220,019	3,339,511
議民生産費	3,536,641	4,605,046	4,008,749
議民生産費	-	-	-

資料 企画調整部財政課

額の推移

(単位 千円)

会 計	平成 2 年 度			平成 3 年 度		
	歳 入	歳 出	差 引 額	歳 入	歳 出	差 引 額
一 般 会 計 総 額	49,350,878	48,647,548	703,332	52,098,899	51,822,790	276,109
特 別 会 計 総 額	27,918,155	27,568,763	349,392	30,554,118	30,164,352	389,766
国 民 健 康 保 険 場 所 整 理	10,746,130	10,503,103	243,027	11,233,547	10,864,303	369,244
と 地 区 画 共 同 保 險 業	-	-	-	-	-	-
土 地 業 共 同 保 險 業	128,729	127,098	1,631	57,404	57,297	107
農 業 共 同 保 險 業	-	-	-	-	-	-
市 民 交 通 傷 害 保 險 業	6,957	6,957	0	6,926	6,926	0
住 宅 新 築 資 金 等 貸 付 事 業	2,639	2,634	5	6,293	6,271	22
老 人 保 険 業	14,418,311	14,324,667	93,644	15,432,827	15,428,474	4,353
公 共 下 水 道 事 業	2,615,389	2,604,304	11,085	2,524,800	2,508,760	16,040
公 共 用 地 先 行 取 得 事 業	-	-	-	1,292,321	1,292,321	0
企 業 会 計 総 額	7,485,456	7,744,864	△ 259,408	9,622,574	10,015,821	△ 393,247
水 道 事 業	2,757,080	3,007,038	△ 249,958	2,885,878	3,102,919	△ 217,041
市 立 病 院 事 業	4,728,376	4,737,826	△ 9,450	6,736,696	6,912,902	△ 176,206

歳出状況

(単位 千円)

科 目	平成 3 年 度		平成 4 年度当初予算額
	当 初 予 算 額	決 算 額	
歳 入 総 額	50,310,000	52,098,899	51,180,000
市 地 方 割 譲 与 付 金 金 税 金 金 料 金 入 金 金 入 債	14,100,000	14,213,475	14,580,000
地 方 割 譲 与 付 金	951,500	952,718	1,039,500
ル フ 場 利 用 税 交 付 金	500,000	456,979	600,000
ト 別 地 方 消 費 税 交 付 金	64,000	65,241	65,000
特 自 地 交 分 使 国 県 財 寄 繰 繰 結 市	6,000	6,824	6,000
通 担 用 安 全 対 策 支 出	350,000	330,688	400,000
交 通 担 用 安 全 対 策 支 出	9,600,000	11,337,669	10,400,000
支 出	47,000	49,744	53,000
支 出	352,512	361,459	368,973
支 出	1,010,188	1,006,936	1,067,136
支 出	8,005,785	7,918,129	7,987,371
支 出	1,641,877	1,852,699	2,424,844
支 出	402,004	457,699	300,159
支 出	700,600	712,186	100,001
支 出	1,080,001	1,382,590	1,163,601
支 出	422,260	703,332	100,000
支 出	5,578,050	5,088,731	5,599,492
支 出	5,500,223	5,201,820	4,924,923
歳 出 総 額	50,310,000	51,822,790	51,180,000
議 民 衛 農 商 土 消 教 災 公 諸 予	445,819	439,659	441,627
議 民 衛 農 商 土 消 教 災 公 諸 予	4,786,005	5,260,190	4,841,493
議 民 衛 農 商 土 消 教 災 公 諸 予	11,003,346	10,956,565	10,965,971
議 民 衛 農 商 土 消 教 災 公 諸 予	8,845,697	8,852,560	9,409,448
議 民 衛 農 商 土 消 教 災 公 諸 予	1,749,838	1,740,858	1,590,173
議 民 衛 農 商 土 消 教 災 公 諸 予	729,864	727,539	831,343
議 民 衛 農 商 土 消 教 災 公 諸 予	2,736,042	2,672,673	1,444,178
議 民 衛 農 商 土 消 教 災 公 諸 予	6,929,228	6,863,525	7,766,311
議 民 衛 農 商 土 消 教 災 公 諸 予	1,257,262	1,336,390	1,450,442
議 民 衛 農 商 土 消 教 災 公 諸 予	4,474,389	4,561,962	4,818,564
議 民 衛 農 商 土 消 教 災 公 諸 予	116,524	256,282	5,700
議 民 衛 農 商 土 消 教 災 公 諸 予	3,668,618	3,629,206	4,054,487
議 民 衛 農 商 土 消 教 災 公 諸 予	3,537,388	4,525,381	3,530,263
議 民 衛 農 商 土 消 教 災 公 諸 予	30,000	-	30,000

(注) 娯楽施設利用税交付金は、平成元年度よりゴルフ場利用税交付金

194 一般会計財源別歳入状況

依存財源に属する科目とは、1.国庫支出金 2.県支出金 3.市債 4.地方交付税 5.地方譲与税 6.娯楽施設利用税交付金（平成元年度よりゴルフ場利用税交付金） 7.自動車取得税交付金 8.交通安全対策特別交付金 9.利子割交付金(63年度) 10.特別地方消費税交付金(平成3年度)をいう。

(単位 百万円・%)

財源	平成元年度		平成2年度		平成3年度		平成4年度	
	決算額	構成比	決算額	構成比	決算額	構成比	当初予算額	構成比
総額	45,598	100.0	49,351	100.0	52,099	100.0	51,180	100.0
自主財源	20,855	45.7	21,854	44.3	23,926	45.9	23,279	45.5
依存財源	24,741	54.3	27,497	55.7	28,173	54.1	27,901	54.5

資料 企画調整部財政課

195 一般会計性質別歳出状況

(単位 百万円・%)

性質	平成元年度		平成2年度		平成3年度		平成4年度	
	決算額	構成比	決算額	構成比	決算額	構成比	当初予算額	構成比
総額	45,257	100.0	48,848	100.0	51,823	100.0	51,180	100.0
消費的経費	30,227	66.8	31,600	65.0	32,283	62.3	32,880	64.2
人物維持補助費	10,234	22.6	11,433	23.5	11,942	23.0	12,095	23.6
物件修繕費	4,186	9.3	4,327	8.9	4,651	9.0	4,835	9.5
補助費	494	1.1	498	1.0	598	1.2	579	1.1
助費	9,985	22.0	9,759	20.1	9,450	18.2	9,419	18.4
投資的経費	5,348	11.8	5,583	11.5	5,642	10.9	5,952	11.6
普通建設事業費	6,845	15.1	9,605	19.7	11,248	21.7	10,594	20.7
災害復旧事業費	5,097	11.3	7,450	15.3	9,319	18.0	9,321	18.2
その他	63	0.1	506	1.0	256	0.5	6	0
公債	1,685	3.7	1,649	3.4	1,673	3.2	1,267	2.5
積立金	8,185	18.1	7,443	15.3	8,292	16.0	7,708	15.1
投資及び出資金	3,220	7.1	3,339	6.9	3,629	7.0	4,054	7.9
前年度繰上充用金	1,585	3.5	911	1.9	749	1.5	291	0.6
繰前準備	1,032	2.3	843	1.7	1,006	1.9	1,001	2.0
繰上準備	2,348	5.2	2,350	4.8	2,908	5.6	2,330	4.5
繰上準備	-	-	-	-	-	-	-	-
繰上準備	-	-	-	-	-	-	30	0.1

資料 企画調整部財政課

196 一般会計，特別会計，相互繰入繰出状況

(単位 千円)

区分	平成元年度決算額	2年度決算額	3年度決算額	3年度当初予算額
一般会計より特別会計へ繰出	2,348,219	2,350,033	2,375,268	2,330,257
一般会計へ特別会計より繰入	-	-	-	1
差引繰出超過	2,348,219	2,350,033	2,375,268	2,330,256

資料 企画調整部財政課

197 企業会計決算額

(平成3年度，単位 千円)

会計	収 入		支 出	
	種 別	決 算 額	種 別	決 算 額
水道事業	総額	7,726,598	総額	8,001,528
	収益的収入	2,885,878	収益的支出	3,094,308
	資本的収入	2,604,734	資本的支出	2,603,742
	総額	281,144	総額	490,586
市立病院事業	総額	4,840,718	総額	4,907,220
	収益的収入	4,709,534	収益的支出	4,700,690
	資本的収入	131,184	資本的支出	208,530

資料 水道局，市立病院

198 特 別 会 計 決 算 額

(平成3年度, 単位 千円)

会 計	歳 入		歳 出	
	種 別	決 算 額	種 別	決 算 額
總 額		30,554,118		30,164,352
国民健康保険	総額	11,233,547	総額	10,864,303
	税金	3,820,890	総額	175,627
	手数料	2,280	総額	7,512,463
	保険料	5,032,201	総額	3,043,653
	交付金	1,647,081	総額	43,684
	交付金	6,926	総額	55,559
	交付金	47,427	総額	180
	収入	180	総額	4,270
	繰越	32,542	総額	28,867
	繰越	400,993		
	繰越	243,027		
土地区画整理事業	総額	57,404	総額	57,297
	繰越	13,300	総額	26,241
	繰越	1,631	総額	3,782
	繰越	42,473	総額	27,274
市民交通傷害保険	総額	6,926	総額	6,926
	掛金	6,400	総額	6,926
	手数料	396		
	収入	1		
	繰越	129		
住宅新築資金等貸付事業	総額	6,293	総額	6,271
	支出	406	総額	2,535
	繰越	5	総額	3,736
	繰越	1,317		
	繰越	934		
	繰越	2,800		
	繰越	831		
老人保健	総額	15,432,827	総額	15,428,474
	払金	10,727,462	総額	8,511
	支庫	3,068,034	総額	15,419,963
	支出	763,977		
	繰越	760,016		
	繰越	93,643		
	繰越	19,695		
公共下水道事業	総額	2,524,800	総額	2,508,760
	負担	11,771	総額	1,723,687
	お	308,410	総額	785,073
	お	396,034		
	お	1,200,000		
	お	14,300		
	お	583,200		
	お	11,085		
公共用地先行取得事業	総額	1,292,321	総額	1,292,321
	土地	502,321	総額	1,292,321
	市	790,000		

199 市 税
その1 収入 決算 額

(単位 百万円・%)

種 別	昭和62年度		昭和63年度		平成元年度		平成2年度		平成3年度	
	金額	構成比	金額	構成比	金額	構成比	金額	構成比	金額	構成比
總普	13,940	100.0	14,034	100.0	13,726	100.0	13,753	100.0	14,213	100.0
市固輕	13,579	97.4	13,652	97.3	13,198	96.1	13,350	97.1	13,796	97.1
定自	5,689	40.8	5,501	39.2	5,699	41.5	5,609	40.8	5,724	40.3
市た	6,158	44.2	6,464	46.1	6,553	47.7	6,763	49.2	7,072	49.8
民資	122	0.9	125	0.9	128	0.9	131	1.0	136	1.0
動た	664	4.7	654	4.7	580	4.2	636	4.6	655	4.6
ば	609	4.4	623	4.4	-	-	-	-	-	-
車	6	0.0	6	0.0	-	-	-	-	-	-
こ	318	2.3	264	1.9	217	1.6	197	1.4	191	1.3
地保	13	0.1	15	0.1	21	0.2	14	0.1	18	0.1
有	361	2.6	382	2.7	394	2.9	403	2.9	417	2.9
計	361	2.6	382	2.7	394	2.9	403	2.9	417	2.9
画	-	-	-	-	134	1.0	-	-	-	-
越	(95.5)	-	(95.7)	-	(95.4)	-	(95.1)	-	(95.1)	-
合	626	-	602	-	612	-	676	-	770	-
(%)	27	-	28	-	49	-	27	-	41	-
額										

資料 市民部納税課, 市民部市民税課, 市民部資産税課

(注) ※は昭和63年度以前は市たばこ消費税

その2 徴 収 状 況

この表は、各年度5月末日現在の市税の収納状況を科目別に掲げたものである。

(単位 千円・%)

科 目	平成2年度					平成3年度				
	調定額	収入済額	収入歩合	不納欠損額	滞納繰越額	調定額	収入済額	収入歩合	不納欠損額	滞納繰越額
總普	14,455,236	13,752,614	95.1	26,678	676,130	15,024,442	14,213,476	94.4	41,271	770,006
(1) 通市	14,022,633	13,349,641	95.2	25,939	647,234	14,575,856	13,796,865	94.7	39,641	739,650
民税	5,821,608	5,608,685	96.3	14,162	198,855	5,947,824	5,724,201	96.2	16,335	207,420
現	3,925,514	3,866,219	98.5	-	59,375	3,992,905	3,927,308	98.4	-	65,729
総年	1,702,959	1,700,168	99.8	-	2,791	1,759,653	1,756,020	99.8	-	3,633
個人	5,628,473	5,566,387	98.9	-	62,166	5,752,558	5,683,328	98.8	-	69,362
小法	193,135	42,298	21.9	14,162	136,689	195,266	40,873	20.9	16,335	138,058
線	7,164,797	6,762,855	94.4	10,514	391,503	7,505,152	7,072,469	94.2	22,017	410,814
越	5,438,406	5,330,320	98.0	-	108,153	5,631,943	5,517,661	98.0	-	114,413
額	355,619	65,893	18.5	10,065	279,669	387,719	72,757	18.8	21,793	293,184
計	5,794,025	5,396,213	93.1	10,065	387,822	6,019,662	5,590,418	92.9	21,793	407,597
越	1,342,443	1,341,414	99.9	-	1,029	1,456,369	1,455,638	99.9	-	731
計	4,366	1,265	29.0	449	2,652	3,681	971	26.4	224	2,486
産	1,346,809	1,342,679	99.7	449	3,681	1,460,050	1,456,609	99.8	224	3,217
所	23,963	23,963	100.0	-	-	25,440	25,440	100.0	-	-
町	144,496	130,668	90.4	1,263	12,577	151,165	136,374	90.2	1,289	13,524
納	132,555	128,243	96.7	-	4,324	138,603	134,102	96.8	-	4,523
付	11,941	2,425	20.3	1,263	8,253	12,562	2,272	18.1	1,289	9,001
総	636,560	636,500	100.0	-	60	655,043	654,983	100.0	-	60
額	-	-	-	-	-	654,983	654,983	100.0	-	-
越	-	-	-	-	-	60	-	-	-	60
計	197,385	197,385	100.0	-	-	190,803	190,803	100.0	-	-
越	57,787	13,548	23.4	-	44,239	125,869	18,037	14.3	-	107,832
額	43,872	13,114	29.9	-	30,758	95,168	17,008	17.9	-	78,160
計	13,915	434	3.1	-	13,481	30,701	1,029	3.4	-	29,672
越	432,603	402,973	93.2	739	28,896	448,586	416,611	92.9	1,630	30,356
計	406,153	398,081	98.0	-	8,077	419,697	411,179	98.0	-	8,528
越	26,450	4,892	18.5	739	20,819	28,889	5,432	18.8	1,630	21,828

資料 市民部納税課, 市民部市民税課, 市民部資産税課

その3 課 税 対 象

この表は、平成2年度、平成3年度市税の現年課税分について、その課税対象を掲げたものである。
(単位 人・百万円)

種 別	平 成 2 年 度			平 成 3 年 度		
	納税者数	課税標準額	調定額	納税者数	課税標準額	調定額
市 民 税 総 数	51,197	78,522	5,559	53,330	85,957	5,682
個 人 納 税 者 数	49,188	68,383	3,856	51,269	75,497	3,922
固 定 資 産 税 総 数	2,009	10,139	1,703	2,061	10,460	1,760
個 人 納 税 者 数	45,430	437,717	6,701	42,094	455,999	7,173
土 地 小 計	-	-	-	-	-	-
個 人 納 税 者 数	32,741	176,369	2,820	29,618	180,623	2,889
家 屋 小 計	31,549	66,259	1,059	28,355	68,805	1,101
個 人 納 税 者 数	1,192	110,110	1,761	1,263	111,818	1,788
償 却 資 産 小 計	35,701	171,667	2,630	32,588	179,435	2,749
個 人 納 税 者 数	34,740	115,468	1,769	31,612	120,128	1,840
国 有 資 産 等 所 在 市 町 村 交 付 金 納 付 金	961	56,199	861	976	59,307	909
軽 自 動 車 税 総 数	864	89,681	1,251	764	95,940	1,535
原 動 機 付 自 転 車 税 総 数	126	1,037	14	84	802	13
軽 自 動 車、二 輪 小 型 特 殊 自 動 車、小 型 特 殊 自 動 車、産 産 税	738	88,644	1,237	680	95,138	1,522
鈷 ば こ 土 地 保 有 税	15	1,712	24	15	1,816	25
た ば こ 土 地 保 有 税	49,703	133	133	49,786	139	139
特 別 土 地 保 有 税	23,984	27	27	22,930	23	23
都 市 計 画 税	25,719	106	106	26,856	116	116
都 市 計 画 税	1	17,944	197	1	17,346	191
都 市 計 画 税	5	328	637	3	336	655
都 市 計 画 税	26	-	44	32	-	95
都 市 計 画 税	40,277	408,490	400	37,877	421,181	419

資料 市民部納税課，市民部市民税課，市民部資産税課

200 県 税

この表は、管内(大牟田市・柳川市・山門郡・三池郡)の県税収納状況を掲げたものである。(各年5月末現在)
(単位 千円)

年度，税目別	調定額	収入済額	収入歩合	過誤納額	欠損額	収入未済額
昭 和 61 年 度	9,703,554	9,277,165	95.61	155	13,500	413,040
昭 和 62 年 度	10,760,021	10,281,003	95.55	45	22,625	456,348
平 成 元 年 度	11,049,994	10,542,031	95.40	62	38,510	469,516
平 成 2 年 度	11,120,630	10,632,919	95.61	45	25,618	462,138
3 年 度	11,663,398	11,119,420	95.34	569	27,032	517,515
県 民 税	3,812,406	3,709,779	97.31	76	7,262	95,441
個 人 納 税 者 数	3,190,596	3,091,484	96.89	-	6,825	92,287
事 業 納 税 者 数	621,810	618,295	99.43	76	437	3,154
個 人 納 税 者 数	3,947,906	3,909,433	99.03	410	2,125	36,758
事 業 納 税 者 数	360,958	333,438	92.38	-	521	26,999
不 動 産 税	3,586,948	3,575,995	99.69	410	1,604	9,759
個 人 納 税 者 数	890,329	678,252	76.18	-	6,529	205,548
事 業 納 税 者 数	94,191	94,159	99.97	-	-	32
不 動 産 税	140,308	113,937	81.20	31	-	26,402
個 人 納 税 者 数	2,315,596	2,151,198	92.90	52	11,116	153,334
事 業 納 税 者 数	10,834	10,834	100.00	-	-	-
不 動 産 税	2,295	2,295	100.00	-	-	-
個 人 納 税 者 数	447,879	447,879	100.00	-	-	-
事 業 納 税 者 数	1,654	1,654	100.00	-	-	-

資料 県大牟田県税事務所

201 市

債

この表は、年度末現在における市債の事業別借入先別現債額である。

その1 事業

別

(単位 千円)

事業	平成2年度			平成3年度		
	発行高	償還額	残高	発行高	償還額	残高
総額	5,334,750	2,283,369	42,450,521	8,749,120	2,487,667	48,711,974
一般会計	4,392,450	1,862,983	26,677,068	5,201,820	2,042,509	29,836,379
民生衛生債	-	37,817	303,708	52,000	40,494	315,214
労働債	171,000	136,402	1,347,756	186,100	157,470	1,376,386
土木債	132,000	117,449	1,108,841	111,800	112,557	1,108,084
公営住宅債	1,840,050	345,905	8,337,664	2,353,500	435,699	10,255,465
公営住宅債	180,200	104,642	2,340,451	1,087,220	113,008	3,314,663
災害復旧債	1,302,800	370,522	8,484,472	428,700	417,208	8,495,964
特別会計	57,300	50,004	256,520	28,100	47,465	237,155
住宅改修資金貸付事業会計	709,100	700,242	4,497,656	954,400	718,608	4,733,448
土地区画整理事業会計	718,100	195,240	9,306,080	1,376,000	209,933	10,472,147
公共下水道事業会計	-	1,396	20,697	2,800	1,376	22,121
公共用地先行取得事業会計	-	30,778	35,055	-	25,222	9,833
企業立業	718,100	163,066	9,250,328	583,200	183,335	9,650,193
水道立業	-	-	-	790,000	-	790,000
病院事業	224,200	225,146	6,467,373	2,171,300	235,225	8,403,448
水道事業	68,000	107,720	568,078	1,897,000	103,969	2,361,109
水道事業	156,200	117,426	5,899,295	274,300	131,256	6,042,339

資料 企画調整部財政課

その2 借入先

別

(単位 千円)

借入先	平成2年度			平成3年度		
	発行高	償還額	残高	発行高	償還額	残高
総額	5,334,750	2,283,369	42,450,521	8,749,120	2,487,667	48,711,974
大蔵省	922,400	780,423	17,371,412	3,943,000	863,376	20,451,036
郵政省	832,500	267,991	6,178,558	310,100	257,929	6,230,729
営省	236,800	290,864	9,452,044	1,174,400	332,155	10,294,289
市中	2,865,200	707,985	7,486,099	2,758,800	785,101	9,459,798
全国市有物件災害共済会	12,400	8,668	42,422	11,000	8,568	44,854
福岡県	-	26,600	119,000	-	34,800	84,200
福岡県	273,100	108,862	1,022,051	161,500	112,577	1,070,974
福岡県	110,900	54,379	298,824	7,200	55,564	250,460
福岡県	-	-	-	-	-	-
福岡県	25,800	15,375	113,643	-	15,375	98,268
福岡県	-	22,222	111,110	-	22,222	88,888
福岡県	55,650	-	255,358	383,120	-	638,478

資料 企画調整部財政課

202 市

有

財

産

この表は、各年度末現在における市有財産（企業関係分を除く）について掲げたものである。無体財産は、意匠登録の件数である。

年度	土地 (㎡)	建物 (㎡)	立木 (m ³)	基金 (千円)	有価証券 (千円)	出資金 (千円)	出資財産 (千円)	無体財産 (件)
昭和62年度	2,505,138	396,491	3,395	2,643,423	39,130	96,524	601	-
63	2,529,687	399,335	3,395	2,934,942	38,870	97,838	601	-
平成元年度	2,582,640	399,795	3,395	4,650,117	283,470	98,737	601	-
2	2,764,487	414,909	3,395	5,411,107	272,480	100,636	601	-
3	2,898,852	410,380	3,395	6,062,363	272,120	101,533	601	-

資料 建設部建設総務課

17 公務員および選挙

203 市 職 員

(各年4月1日)

年次, 所属名	総数	男	女	年次, 所属名	総数	男	女
昭平 和成 63 元年	1,943	1,353	590	市 議 会 事 務 局	12	9	3
2	1,931	1,341	590	市 監 査 委 員 会 事 務 局	5	4	1
3	1,943	1,353	590	市 選 挙 管 理 委 員 会 事 務 局	5	4	1
4	1,927	1,337	590	市 農 業 委 員 会 事 務 局	5(2)	4(1)	1(1)
	1,930(7)	1,330(5)	600(2)	市 公 教 育 委 員 会 事 務 局	5(5)	4(4)	1(1)
市長 事務 部 局	1,067	854	213	市 水 道 局	200	72	128
市 企 業 行 業 市 社 經 部 建 衛 保 清 市	14	8	8	市 防 護 局	113	107	6
市 政 約 市 会 市 立 病 院	35	29	6	市 防 護 局	131	131	-
市 政 約 市 会 市 立 病 院	80	58	22	市 防 護 局	27	27	-
市 政 約 市 会 市 立 病 院	10	9	1	市 防 護 局	5	4	1
市 政 約 市 会 市 立 病 院	182	125	57	市 防 護 局	1	1	-
市 政 約 市 会 市 立 病 院	147	89	58	市 防 護 局	6	6	-
市 政 約 市 会 市 立 病 院	63	57	6	市 防 護 局	1	1	-
市 政 約 市 会 市 立 病 院	78	72	6	市 防 護 局	17	17	-
市 政 約 市 会 市 立 病 院	151	144	7	市 防 護 局	1	1	-
市 政 約 市 会 市 立 病 院	36	30	6	市 防 護 局	3	3	-
市 政 約 市 会 市 立 病 院	74	44	30	市 防 護 局			
市 政 約 市 会 市 立 病 院	197	191	6	市 防 護 局			
市 政 約 市 会 市 立 病 院	331	85	246	市 防 護 局			

資料 行政管理部人事課 (注) () 番は兼務を示し、外数とする。

204 市 議 会 議 員

(平成4年1月1日現在)

党派名	会 派 名					無 所 属	合 計
	自民クラブ	日本社会党 議員 議 員	民社・三交 議 員	公 議 員 議 員	日本共産党 議 員		
合自社公共民無	11	9	8	5	3	2	38
民会明産社所	10	9	-	-	-	-	10
計党党党党党属	-	-	-	5	-	-	5
	-	-	-	-	3	-	3
	1	-	3	-	-	2	3

資料 市議会事務局

205 会 議 開 催 状 況

この表は、平成3年度の市議会、常任委員会および特別委員会の開催状況である。

会 議	開 催 回 数	議 案 件 数	請 願 件 数	そ の 他
市 議 会	6	148	9	67
総 定 臨	4	140	9	57
例 時	2	8	-	10
常 任 委 員 会	92	95	9	317
総 務 部	26	29	1	127
教 育 部	20	16	5	58
経 済 部	23	23	1	71
建 設 部	23	27	2	61
特 別 委 員 会	44	54	3	68
総 決 算 審 査 委 員 会	5	7	-	-
予 算 審 査 委 員 会	14	47	3	9
港 企 業 振 興 委 員 会	6	-	-	14
商 工 振 興 委 員 会	6	-	-	16
石 炭 振 興 委 員 会	4	-	-	9
石 炭 振 興 委 員 会	9	-	-	20
協 全 議 員	4	-	-	4
総 初 次 議 員	1	-	-	1
第 2 次 議 員	1	-	-	1
第 3 次 議 員	1	-	-	1
第 4 次 議 員	1	-	-	1

資料 市議会事務局

206 選挙投票

種類	執行年月日	当日有権者数	投票者数	投票率(%)	有効投票数	党	
						自	民
						得票数	%
衆議院議員							
昭和58年12月18日	119,923	86,226	71.9	85,386	27,202	31.9	
61年7月6日	119,242	89,063	74.7	86,937	30,843	35.5	
平成2年2月18日	115,867	89,671	77.4	88,742	26,484	29.8	
参議院議員							
平成元年2月12日(選挙区補欠)	117,061	58,621	50.1	57,674	15,646	27.1	
元年7月23日(選挙区)	117,004	79,573	68.0	77,812	17,407	22.4	
2年6月10日(選挙区補欠)	115,835	58,514	50.5	57,902	21,131	36.5	
3年9月29日(選挙区補欠)	115,387	36,114	31.3	35,631	16,326	45.8	
参議院議員							
昭和58年6月26日(比例代表)	119,898	66,887	55.8	65,274	18,503	28.3	
61年7月6日(比例代表)	119,242	89,025	74.7	83,388	24,857	29.8	
平成元年7月23日(比例代表)	117,004	79,567	68.0	76,487	15,099	19.7	
県知事							
昭和58年4月10日	118,441	93,508	78.9	91,644	-	-	
62年4月12日	116,950	87,181	74.6	86,088	-	-	
平成3年4月7日	114,325	67,017	58.6	65,760	-	-	
県議会議員							
昭和58年4月10日	118,441	93,477	78.9	91,272	36,898	40.4	
62年4月12日	116,950	87,128	74.5	85,314	16,917	19.8	
平成3年4月7日	114,325	66,991	58.6	65,352	18,680	28.6	
市長							
昭和58年4月24日	118,341	99,648	84.2	97,789	-	-	
62年2月1日	117,737	80,836	68.7	80,100	-	-	
平成3年1月20日	114,777	64,230	56.0	63,564	-	-	
市議会議員							
昭和58年4月24日	118,341	99,655	84.2	98,372	23,586	24.0	
62年4月26日	116,743	90,932	77.9	89,984	19,140	21.3	
平成3年4月21日	114,250	82,002	71.8	81,048	19,819	24.4	

資料 選挙管理委員会事務局

207 永久選挙人名

番号	投票所	総数	男	女	番号	投票所	総数	男	女
(投票区)					9	歴木中学校	3,309	1,532	1,777
総数		115,702	51,686	64,016	10	平原小学校	5,275	2,287	2,988
1	倉永小学校	4,728	2,054	2,674	11	上官小学校	3,001	1,318	1,683
2	吉野小学校	4,970	2,278	2,692	12	延命中学校	3,229	1,422	1,807
3	上内小学校	1,311	603	708	13	大牟田小学校	2,421	1,043	1,378
4	四ヶ施設	424	192	232	14	白川小学校	4,199	1,826	2,373
5	手鎌小学校	4,622	2,099	2,523	15	白光中学校	4,052	1,756	2,296
6	羽山台小学校	4,144	1,849	2,295	16	明治小学校	3,673	1,596	2,077
7	銀水小学校	5,182	2,325	2,857	17	中友小学校	3,594	1,521	2,073
8	三池小学校	4,385	1,963	2,422	18	大正小学校	3,695	1,593	2,102

資料 選挙管理委員会事務局

票 状 况

派 別 得 票 数											
社 会		民 社		公 明		共 産		諸 派		無 所 属	
得 票 数	%	得 票 数	%	得 票 数	%	得 票 数	%	得 票 数	%	得 票 数	%
22,652	26.5	11,213	13.1	17,296	20.3	5,907	6.9	-	-	1,116	1.3
22,416	25.8	9,073	10.4	15,987	18.4	7,241	8.3	333	0.4	1,044	1.2
25,008	28.2	8,641	9.7	14,618	16.5	8,017	9.0	622	0.7	5,352	6.0
29,352	50.9	-	-	-	-	8,411	14.6	4,265	7.4	-	-
28,835	37.1	-	-	17,021	21.9	7,820	10.0	6,729	8.6	-	-
36,771	63.5	-	-	-	-	-	-	-	-	-	-
14,832	41.6	-	-	-	-	4,473	12.6	-	-	-	-
16,069	24.6	4,477	6.9	13,390	20.5	6,955	10.7	5,880	9.0	-	-
20,805	24.9	7,013	8.4	14,394	17.3	8,737	10.5	7,582	9.1	-	-
31,224	40.8	2,571	3.4	12,328	16.1	6,861	9.0	8,404	11.0	-	-
-	-	-	-	-	-	-	-	-	-	91,644	100.0
-	-	-	-	-	-	-	-	-	-	86,088	100.0
-	-	-	-	-	-	-	-	-	-	65,760	100.0
21,426	23.5	15,818	17.3	-	-	17,130	18.8	-	-	-	-
19,109	22.4	14,297	16.8	-	-	21,055	24.7	-	-	13,936	16.3
16,499	25.3	-	-	-	-	12,895	19.7	-	-	17,278	26.4
-	-	-	-	-	-	-	-	-	-	97,789	100.0
15,082	18.8	-	-	-	-	-	-	-	-	65,018	81.2
-	-	-	-	-	-	-	-	-	-	63,564	100.0
20,290	20.6	10,825	11.0	11,830	12.0	7,561	7.7	-	-	24,280	24.7
18,832	20.9	7,278	8.1	12,515	13.9	7,856	8.7	-	-	24,363	27.1
16,539	20.4	6,714	8.3	12,289	15.2	6,699	8.3	-	-	18,987	23.4

簿 登 載 人 員

(平成3年9月2日現在)

番号	投 票 所	総 数	男	女	番号	投 票 所	総 数	男	女
19	松 原 中 学 校	2,671	1,211	1,460	29	米 生 中 学 校	1,486	698	788
20	諏 訪 小 学 校	1,705	809	896	30	笹 原 小 学 校	3,764	1,747	2,017
21	川 尻 小 学 校	3,761	1,687	2,074	31	養 護 学 校	873	398	475
22	三 川 地 区 公 民 館	2,086	916	1,170	32	玉 川 小 学 校	3,307	1,504	1,803
23	三 川 小 学 校	4,320	1,936	2,384	33	高 取 小 学 校	3,452	1,573	1,879
24	三 里 小 学 校	2,250	994	1,256	34	三 池 支 所	2,590	1,144	1,446
25	ソ・アビ・ライズ おおむた	3,500	1,620	1,880	35	高 泉 団 地 公 民 館	2,034	884	1,150
26	駛 馬 北 小 学 校	3,113	1,423	1,690	36	橘 中 学 校	3,406	1,552	1,854
27	三 池 工 業 高 等 学 校	2,066	920	1,146					
28	駛 馬 南 小 学 校	3,104	1,413	1,691					

18 教育，文化および宗教

208 小 学 校 の 概 況

(平成3年5月1日現在)

学 校 名	児 童 数			教 員 数	学 級 数
	計	男	女		
小 学 校 計	11,025	5,737	5,288	477	350
三 里	181	101	80	12	7
三 川	577	306	271	25	18
川 尻	433	205	228	17	12
諏 訪	261	129	132	16	11
馬 南	379	198	181	18	12
馬 北	411	204	207	18	13
笹 原	341	196	145	17	12
天 道	142	70	72	10	6
玉 川	287	155	132	15	11
上 官	266	125	141	14	9
大 牟 田	566	304	262	22	17
大 正	507	266	241	23	16
中 友	386	208	178	18	13
明 治	462	228	234	18	13
白 川	531	285	246	22	17
平 原	602	325	277	23	18
高 取	623	339	284	27	20
三 池	656	351	305	27	21
羽 山 台	482	247	235	20	15
銀 水	823	420	403	30	24
上 内	180	97	83	11	7
吉 野	585	311	274	23	18
倉 永	453	216	237	18	14
手 鎌	891	451	440	33	26

209 中 学 校 の 概 況

(平成3年5月1日現在)

学 校 名	生 徒 数			教 員 数	学 級 数
	計	男	女		
中 学 校 計	6,367	3,125	3,242	323	178
船 津	414	207	207	23	13
右 京	352	194	158	20	10
米 生	536	276	260	29	16
勝 立	382	193	189	21	11
延 命	465	239	226	24	13
松 原	475	237	238	25	14
白 光	529	286	243	28	15
歴 木	894	472	422	43	24
田 隈	861	431	430	41	23
橘	526	267	259	25	14
甘 木	648	323	325	33	18
明 光(私立)	285	-	285	11	7

資料 教育委員会事務局

210 高 等 学 校 の 概 況

(平成3年5月1日現在)

学 校 名	全 日 制 生 徒 数			定 時 制 生 徒 数			教 員 数	学 級 数	
	計	男	女	計	男	女		全 日 制	定 時 制
高 等 学 校 計	5,144	2,572	2,572	129	119	10	325	125	12
(県 立)									
三 池 高 等 学 校	1,342	701	641	-	-	-	63	30	-
三 池 工 業 高 等 学 校	831	828	3	76	76	-	74	21	8
三 池 農 業 高 等 学 校	544	255	289	-	-	-	38	14	-
大 牟 田 南 高 等 学 校	554	320	234	53	43	10	54	18	4
大 牟 田 北 高 等 学 校	1,074	425	649	-	-	-	53	24	-
大 牟 田 商 業 高 等 学 校	799	43	756	-	-	-	43	18	-
(私 立)									
大 牟 田 高 等 学 校	1,860	1,512	348	-	-	-	107	40	-
不 知 火 女 子 高 等 学 校	1,030	-	1,030	-	-	-	55	27	-
明 光 学 園 高 等 学 校	662	-	662	-	-	-	32	16	-

資料 県教育委員会「教育便覧」

211 市立養護

年次	教員数			学級数			
	計	男	女	計	小学部	中学部	高等部
昭和62年	41	15	26	21	12	7	2
63年	44	16	28	25	13	9	3
平成元年	39	14	25	22	11	8	3
2	41	16	25	22	10	9	3
3	42	14	28	24	11	10	3

資料 教育委員会事務局

212 幼稚園

年次	園数				組数	教員数		
	総数	学校法人	その他の法人	個人		計	男	女
昭和62年	19	5	6	8	88	125	14	111
63年	19	7	6	6	90	126	13	113
平成元年	19	7	6	6	87	124	13	111
2	19	7	6	6	88	123	13	110
3	19	7	6	6	83	119	14	105

資料 県企画振興部調査統計課

213 各種学校の概況

(各年5月1日現在)

年次	学校数	教員数			生徒数		
		計	男	女	計	男	女
昭和62年	2	40	38	2	265	88	177
63年	4	6	4	2	70	15	55
平成元年	4	6	3	3	48	18	30
2	4	8	3	5	65	6	59
3	3	9	4	5	-	-	-

資料 県企画振興部調査統計課

学 校 の 概 況

(各年5月1日現在)

児 童 ・ 生 徒 数								
総 数			小 学 部		中 学 部		高 等 部	
計	男	女	男	女	男	女	男	女
103	62	41	25	22	26	10	11	9
107	64	43	20	19	28	10	16	14
92	52	40	17	14	20	12	15	14
89	51	38	15	14	19	11	17	13
86	53	33	18	14	15	10	20	9

の 概 況

(各年5月1日現在)

園 児 数								
総 数			3 歳		4 歳		5 歳	
計	男	女	男	女	男	女	男	女
2,332	1,252	1,080	158	123	536	456	558	501
2,359	1,246	1,113	176	144	521	502	549	467
2,253	1,161	1,092	139	130	485	476	537	486
2,199	1,123	1,076	164	158	460	447	499	471
2,120	1,079	1,041	177	164	438	418	464	459

214 専 修 学 校 の 概 況

(各年5月1日現在)

年 次	学 校 数	教 員 数			生 徒 数		
		計	男	女	計	男	女
昭 和 62 年	5	21	-	21	444	52	392
63 年	5	26	-	26	450	57	393
平 成 元 年	5	25	-	25	438	53	385
2	5	27	-	27	428	53	375
3	6	33	4	29	418	53	365

資料 県企画振興部調査統計課

215 国 立 高 専

年 次	教 員 数			学																	
				総 数												機 械 工 学 科					
	総数	男	女	総 数		1 年		2 年		3 年		4 年		5 年		1年	2年	3年	4年	5年	
				総数	男	女	男	女	男	女	男	女	男	女	男						女
昭和 62 年	61	61	-	787	749	38	147	15	153	6	162	7	147	7	140	3	41	40	44	45	38
63	61	60	1	796	744	52	157	16	139	15	159	6	157	7	132	8	46	35	44	40	42
平成 元年	64	62	2	854	770	84	180	40	157	16	133	15	160	6	140	7	45	43	34	38	38
2	68	66	2	921	797	124	167	46	179	40	159	16	143	16	149	6	40	45	44	43	34
3	68	66	2	964	795	169	164	50	170	46	176	40	152	17	133	16	42	41	45	45	40

資料 国立有明工業高等専門学校

216 小 学 校 児 童 数 の 推 移

(各年5月1日現在)

学 年	昭和 61 年	昭和 62 年	昭和 63 年	平成 元年	平成 2 年	平成 3 年
總 数	13,097	12,464	12,054	11,705	11,241	11,025
1 年	2,100	1,878	1,830	1,829	1,751	1,730
2 年	2,081	2,052	1,879	1,811	1,813	1,759
3 年	2,197	2,050	2,051	1,856	1,805	1,827
4 年	2,141	2,160	2,041	2,054	1,836	1,820
5 年	2,225	2,116	2,144	2,016	2,039	1,846
6 年	2,353	2,208	2,109	2,139	1,997	2,043

資料 教育委員会事務局

の 概 況

(各年5月1日現在)

電 気 工 学 科					電 子 情 報 工 学 科					工 業 化 学 科					建 築 学 科				
1年	2年	3年	4年	5年	1年	2年	3年	4年	5年	1年	2年	3年	4年	5年	1年	2年	3年	4年	5年
40	41	42	37	33	-	-	-	-	-	40	39	44	35	37	41	39	39	37	35
42	40	44	47	28	-	-	-	-	-	41	37	37	43	35	44	42	40	34	35
45	42	42	45	42	42	-	-	-	-	46	42	35	39	37	42	46	37	44	30
41	46	42	41	43	43	42	-	-	-	45	46	42	37	34	44	40	47	38	44
44	41	46	39	37	43	45	40	-	-	43	46	41	44	35	42	43	44	41	37

217 短 期 大 学 の 概 況

(各年5月1日現在)

年 次	教 員 数			学 生 数								
				総 数			英 文 科		国 文 科		経 営 情 報 科	
	総 数	男	女	総 数	1 年	2 年	1 年	2 年	1 年	2 年	1 年	2 年
昭和62年度	31	20	11	136	136	-	36	-	20	-	80	-
63	31	19	12	336	201	135	33	36	27	20	141	79
平成元年度	29	17	12	449	259	190	55	29	32	26	172	135
2	29	17	12	664	406	258	102	55	67	31	237	172
3	30	17	13	792	399	393	99	93	95	64	205	236

資料 九州帝京短期大学

218 中学校卒業後の状況(公立・私立)

(単位 人)

卒業年	卒業者	進学者	就職進学者	就職者	その他	死亡・不詳
昭和 57 年	2,136	1,999	3	68	66	-
58	2,372	2,248	4	55	64	1
59	2,311	2,146	2	59	101	3
60	2,273	2,138	8	47	75	5
61	2,160	2,049	2	36	73	-
62	2,298	2,212	1	16	68	1
63	2,455	2,348	7	38	59	3
平成 元年	2,404	2,319	2	27	56	-
2	2,373	2,279	3	40	50	1
3	2,231	2,164	2	23	42	-

資料 教育委員会事務局 (注) その他は、専修学校・各種学校入学者および無業者。

219 高等学校卒業後の状況(公立・私立-全日制・定時制)

(単位 人)

卒業年	卒業者	進学者	就職進学者	就職者	その他	死亡・不詳
昭和 57 年	2,887	760	12	1,369	731	15
58	3,002	693	4	1,375	929	1
59	2,923	646	7	1,354	916	-
60	2,676	640	8	1,283	745	-
61	2,924	732	6	1,343	843	-
62	2,842	796	1	1,257	788	-
63	2,718	716	5	1,262	735	-
平成 元年	2,587	671	6	1,255	655	-
2	2,750	732	2	1,323	693	-
3	2,896	803	7	1,409	677	-

資料 県企画振興部調査統計課 (注) その他は、専修学校・各種学校入学者および無業者。

220 高等学校卒業者の就職状況

(単位 人)

産業別就職者数		計	男	女
平成2年	総数	1,349	758	591
	A 農業	3	2	1
	B 林業	-	-	-
	C 漁業	2	2	-
	D 鉱業	4	4	-
	E 建設業	123	115	8
	F 製造業	532	374	158
	G 電気・ガス・熱供給・水道業	13	12	1
	H 運輸・通信業	58	32	26
	I 卸売・小売業, 飲食店	259	85	174
	J 金融・保険業	24	2	22
	K 不動産業	4	4	-
	L サービス業	264	84	180
	M 公務	55	41	14
N その他	8	1	7	
平成3年	総数	1,444	805	639
	A 農業	3	3	-
	B 林業	-	-	-
	C 漁業	1	1	-
	D 鉱業	1	-	1
	E 建設業	140	135	5
	F 製造業	550	396	154
	G 電気・ガス・熱供給・水道業	20	18	2
	H 運輸・通信業	56	36	20
	I 卸売・小売業, 飲食店	232	64	168
	J 金融・保険業	31	1	30
	K 不動産業	-	-	-
	L サービス業	321	107	214
	M 公務	54	41	13
N その他	35	3	32	

資料 県企画振興部調査統計課

(注) 就職者は, 就職進学者および専修学校・各種学校に進学しながら就職している者を含む。

221 児童・生徒の体位の平均値および比較

(平成3年度)

区 分			小 学 校						中 学 校		
			6 歳	7 歳	8 歳	9 歳	10 歳	11 歳	12 歳	13 歳	14 歳
男 子	身長 (cm)	大牟田	116.3	121.8	127.3	132.2	137.8	143.8	151.0	158.0	163.6
		福岡	116.1	121.7	127.3	132.5	137.8	143.6	150.8	158.2	163.9
		全国	116.8	122.5	128.0	133.4	138.6	144.5	151.8	159.2	164.8
	体重 (kg)	大牟田	21.2	23.9	26.5	29.8	33.5	37.3	42.8	49.2	55.3
		福岡	21.1	23.6	26.5	29.8	33.1	37.2	42.6	48.2	53.4
		全国	21.5	24.1	27.1	30.5	34.1	38.0	43.9	49.3	54.5
	胸囲 (cm)	大牟田	58.0	59.9	62.2	64.8	67.5	70.2	73.5	76.5	80.6
		福岡	57.6	59.6	62.0	64.6	67.1	69.9	73.2	76.5	79.7
		全国	58.0	60.2	62.7	65.6	68.0	70.6	74.2	77.5	80.8
座高 (cm)	大牟田	64.9	67.2	67.7	72.2	74.7	76.9	80.4	84.2	86.9	
	福岡	64.9	67.5	70.1	72.4	74.7	77.2	80.4	84.0	87.0	
	全国	65.2	67.9	70.4	72.7	75.0	77.5	80.9	84.5	87.5	
女 子	身長 (cm)	大牟田	115.5	120.8	127.0	132.6	139.5	145.6	150.7	154.9	156.1
		福岡	115.3	120.9	126.7	132.6	139.0	145.7	151.1	154.3	156.1
		全国	116.1	121.7	127.5	133.2	139.5	146.3	151.6	154.7	156.6
	体重 (kg)	大牟田	21.4	23.3	26.9	30.7	34.5	38.3	43.1	47.7	50.2
		福岡	20.7	23.1	26.1	29.4	33.6	38.2	43.3	46.8	49.4
		全国	21.2	23.6	26.6	30.0	33.9	39.0	44.0	47.5	50.2
	胸囲 (cm)	大牟田	56.4	58.6	60.9	63.6	67.9	70.9	76.0	78.4	80.4
		福岡	56.2	58.3	60.7	63.4	66.8	70.6	75.2	77.6	79.7
		全国	56.7	58.8	61.3	64.0	67.2	71.3	75.5	78.0	79.9
	座高 (cm)	大牟田	64.2	66.7	69.8	72.2	75.7	78.4	81.2	84.1	84.7
		福岡	64.5	67.1	69.8	72.4	75.6	78.8	81.7	83.4	84.4
		全国	64.9	67.5	70.1	72.7	75.6	79.0	82.0	83.6	84.7

222 児童・生徒の疾病異常状況

種 別	平成 2 年 度				平成 3 年 度				
	6 歳 ~ 11 歳		12 歳 ~ 14 歳		6 歳 ~ 11 歳		12 歳 ~ 14 歳		
	男	女	男	女	男	女	男	女	
栄養状態肥満傾向	121	85	45	43	102	68	71	45	
栄養状態不良	-	-	-	-	38	-	-	-	
せき柱胸郭異常患者	15	8	19	8	10	7	18	21	
伝染性皮膚疾患	1	1	-	-	1	1	2	1	
心臓疾患の患者	55	51	9	16	57	45	16	17	
眼	近視の者(視力1.0未満)	816	854	802	1,269	1,185	1,272	1,194	1,310
	色覚異常の者	84	4	42	2	60	2	38	4
	トラコーマの者	-	-	-	-	-	-	2	1
	結膜炎の者	160	138	111	70	156	127	92	62
	その他の眼疾	21	20	32	15	56	40	17	22
耳	難聴の者	51	45	30	10	69	52	15	10
	中耳炎の者	15	8	13	8	20	13	5	8
	その他の耳疾	179	166	41	37	206	143	37	34
鼻・咽頭	慢性副鼻腔炎の者	249	156	40	39	261	156	47	38
	アデノイドの者	11	18	10	12	8	5	-	-
	ヘントウ腺肥大の者	144	116	50	39	224	154	53	44
	その他の鼻・咽頭疾病	1,023	621	396	233	139	85	99	67
歯	処理完了の者	2,079	2,084	1,043	1,199	2,209	2,170	2,069	2,382
	未処理歯のある者	2,954	2,219	1,749	1,608	2,896	2,571	3,010	2,855
	その他の歯の疾患	128	145	208	146	158	157	227	151

資料 教育委員会事務局

223 学 校 施 設 状 況

(各年5月1日現在, 単位 ㎡)

区 分	年 次	校 地 面 積				建 物 面 積					
		建 物 敷 地		運 動 場		校 舎			屋 内 運 動 場		
		面 積	1人当たり	面 積	1人当たり	木 造	鉄 筋	その他	1人当たり	木 造	鉄 筋
小 学 校 中 学 校 養 護 学 校	平成 2 年	177,176	15.8	236,587	21.0	3,124	88,598	816	8.2	-	14,071
		141,460	22.5	140,495	22.4	4,089	50,824	354	8.8	24	7,583
		7,215	81.1	4,313	48.5	198	3,406	17	40.7	-	-
小 学 校 中 学 校 養 護 学 校	平成 3 年	176,743	16.0	227,845	20.7	3,124	88,601	816	8.4	-	14,465
		141,185	23.2	140,495	23.1	4,033	50,824	354	9.1	24	7,597
		8,477	98.6	4,313	50.1	198	3,406	17	42.1	-	517

資料 教育委員会事務局

224 公 民 館 数

(平成4年2月1日)

市中央公民館	市中央公民館分館	地区公民館	町内公民館
1	2	2	309

資料 公民館

225 公 民 館 事 業

種 類	平成元年度		平成2年度		平成3年度	
	回 数	延参加人員	回 数	延参加人員	回 数	延参加人員
(中央公民館)						
家庭教育学級	22	579	23	345	22	394
婦人学級	25	466	22	555	21	463
高齢者教室	20	698	12	227	11	241
政治学級	20	380	21	218	-	-
成人大学講座	12	520	12	550	13	606
人材活用事業	3	39	3	32	3	40
成人教育	21	1,255	24	480	30	659
青少年教育	33	885	36	1,012	26	901
老人大学講座	38	2,852	38	2,829	38	2,623
春・秋の講座	290	6,858	330	7,157	230	4,847
視聴覚教育事業	103	3,509	69	2,863	79	2,874
グループ・サークル	971	12,019	979	10,947	781	9,019
育成事業						
その他	56	1,059	2	1,199	45	1,594
(地区公民館)						
家庭教育学級	34	621	31	479	32	460
婦人学級	34	774	34	659	36	814
高齢者教室	35	957	46	1,340	48	1,398
政治学級	26	504	26	481	-	-
青少年教育	50	1,701	42	1,339	38	1,219
春・秋の講座	400	8,622	360	7,056	270	3,655
グループ・サークル	2,345	28,286	2,606	31,390	2,866	34,821
育成事業						
成人教育	-	-	16	7,777	27	737
その他	64	6,103	10	456	11	3,317

資料 公民館

226 労働福祉会館利用件数

年 度	総 数	有 料	無 料
平成元年度	1,970	1,603	367
2	2,013	1,541	472
3	2,272	1,701	571

資料 社会福祉部民生課

227 福祉センター利用件数

年 度	総 数	有 料	無 料
平成元年度	2,031	656	1,375
2	2,085	819	1,266
3	1,808	610	1,198

資料 公民館

(注) 福祉センターは平成4年3月21日から閉館。

228 市民会館利用件数

年 度	総 数	有 料	無 料
平成元年度	1,404	777	627
2	1,430	815	615
3	1,067	673	394

資料 公民館 (注)(大ホールを除く)
(注) 市民会館は平成4年3月21日から閉館。

229 サン・アビリティーズおおむた利用件数

年 度	総 数	障 害 者	障害者でない者
平成元年度	39,402	7,489	31,913
2	42,476	8,028	34,448
3	42,370	7,903	34,467

資料 社会福祉部福祉課

230 青年の家利用状況

その1 登録者数

区 分	平成元年度			平成2年度			平成3年度		
	計	男	女	計	男	女	計	男	女
総 数	2,102	1,062	1,040	2,431	1,146	1,285	2,438	1,144	1,294
勤 労 青 年 生	659	295	364	608	244	364	542	188	354
学 生	1,443	767	676	1,823	902	921	1,896	956	940

資料 青年の家

その2 利用者数

区 分	平成元年度				平成2年度				平成3年度				
	件数	計	男	女	件数	計	男	女	件数	計	男	女	
個 人	総 数	- 17,070	10,083	6,987	- 21,102	12,637	8,465	- 19,118	11,796	7,922			
	勤 労 青 年 生	- 2,013	1,207	806	- 2,029	1,283	746	- 1,177	692	485			
	学 生	- 15,057	8,876	6,181	- 19,073	11,354	7,719	- 17,941	11,104	6,837			
団 体	総 数	2,375	38,920	12,128	26,792	2,146	37,503	12,560	24,943	2,039	37,773	11,990	25,783
	青 年 主 催 事 業 一 般	851	6,353	2,504	3,849	735	5,398	2,021	3,377	692	6,717	2,235	4,482
		392	6,010	2,454	3,556	346	6,123	2,639	3,484	314	6,008	2,337	3,671
		1,132	26,557	7,170	19,387	1,065	25,982	7,900	18,082	1,033	25,048	7,418	17,630

資料 青年の家

231 図 書 館
その1 蔵 書 冊 数

(各年度末現在)

年 度	総 数	成 人 図 書	児 童 図 書
昭 和 62 年 度	143,563	110,217	33,346
63 年 度	151,340	115,553	35,787
平 成 元 年 度	154,660	118,348	36,312
2	194,784	149,330	45,454
3	202,845	156,559	46,286

資料 市立図書館

その2 図 書 貸 出 状 況

(各年度末現在)

年 度	個人貸出 総 数	本 館		移 動 図 書 館		そ の 他 個人貸出	年間市民1人 当たり貸出冊数
		個人貸出	団体貸出	個人貸出	団体貸出		
昭 和 62 年 度	375,999	220,616	1,197	138,216	1,896	17,167	2.4
63 年 度	372,713	225,329	1,200	125,469	1,510	21,915	2.4
平 成 元 年 度	354,464	214,936	636	113,323	1,883	26,205	2.3
2	247,896	148,192	404	75,173	999	24,531	1.6
3	554,588	465,769	2,064	66,413	-	22,406	3.7

資料 市立図書館

(注) 移転・開館準備のため、本館は平成2年12月1日から3年4月22日まで休館、移動図書館は平成2年12月27日から3年4月8日まで休車。

その3 図 書 個 人 貸 出 登 録 状 況

(各年度末現在)

年 度	総 数	幼 児 , 小 学 , 中 学	高 校 , 各 種 学 校 , 大 学	社 会 人
		総 数		
昭 和 62 年 度	12,895	5,629	819	6,447
63 年 度	12,897	5,770	776	6,351
平 成 元 年 度	12,206	5,323	777	6,106
2	13,360	5,415	1,015	6,930
3	23,741	9,853	2,154	11,934
		本 館		
昭 和 62 年 度	7,453	2,419	700	4,334
63 年 度	7,421	2,451	696	4,274
平 成 元 年 度	6,880	2,132	685	4,063
2	8,963	2,867	947	5,149
3	19,873	8,430	1,853	9,590
		移 動 図 書 館		
昭 和 62 年 度	4,522	2,772	34	1,716
63 年 度	4,049	2,426	20	1,603
平 成 元 年 度	3,873	2,347	27	1,499
2	2,974	1,806	17	1,151
3	2,678	611	268	1,799
		そ の 他		
昭 和 62 年 度	920	438	85	397
63 年 度	1,427	893	60	474
平 成 元 年 度	1,453	844	65	544
2	1,423	742	51	630
3	1,190	612	33	545

資料 市立図書館

(注) 3年度よりコンピュータによる新登録を行うため、本館・移動図書館は2年度の登録の切り替えはしなかった。このため2年度登録人数は平成元年3月末現在登録人数に新規登録人数を加えたものとした。

その4 各 種 資 料

(各年度末現在)

年 度	図 書 増 減 数				雑 誌 (種)			新 聞 (種)			視 聴 覚 資 料 保 有 数			特許資料 所 蔵 数 (冊)	視 聴 障 害 者 用 資 料	
	購 入	寄 贈 その他	計	廃 棄	購 入	寄 贈	計	購 入	寄 贈	計	レ コ ー ド (枚)	C D (点)	ビ デ オ (巻)		録 音 図 書 (巻)	点 字 図 書 (冊)
昭和62年度	8,047	1,636	9,683	5,502	48	166	214	11	73	84	2,623	40	-	10,029	1,910	738
63	9,108	1,389	10,497	2,720	48	120	168	11	35	46	2,632	78	-	15,838	2,111	797
平成元年度	8,784	1,369	10,153	6,833	57	126	183	11	28	39	2,575	187	-	18,793	2,556	895
2	41,809	3,128	44,937	4,813	57	118	175	11	23	34	2,091	506	-	22,329	2,877	972
3	6,682	6,268	12,950	4,889	139	131	270	12	20	32	2,091	754	600	25,733	3,290	1,033

資料 市立図書館

その5 そ の 他 の 統 計

相談事務の件数には、口頭によるものは含んでいない。
読書感想文コンクールは、小中学校の児童生徒対象。

(各年度末現在)

年 度	相 談 事 務 (件)			レ コ ー ド ・ C D 貸 出		ビ デ オ 貸 出		読 書 感 想 文 コ ン ク ー ル		図 書 予 約 サ ー ビ ス (処 理 件 数)		視 力 障 害 者 へ の 録 音 図 書 の 貸 出		視 力 障 害 者 へ の 点 字 図 書 の 貸 出	
	総 数	電 話	文 書	枚 数	登 録 人 数	巻 数	登 録 人 数	回 数	応 募 作 品 数	成 人	児 童	登 録 人 数	点 数	登 録 人 数	冊 数
昭和62年度	351	348	3	3,141	321	-	-	1	555	8,344	1,708	79	12,278	32	185
63	442	440	2	2,966	278	-	-	1	512	10,188	2,183	76	12,082	31	245
平成元年度	446	443	3	3,210	234	-	-	1	450	10,488	1,538	80	12,383	33	127
2	322	322	0	2,123	358	-	-	1	427	4,794	796	73	8,394	34	95
3	298	294	4	6,627	-	44,916	10,354	1	301	6,915	1,532	86	11,366	34	101

資料 市立図書館、教育委員会

(注) 平成3年度よりコンピュータ導入のため、レコード・CD
貸出の登録人数は、図書貸出登録者と区別して登録しない。

その6 統 計 指 標

(各年度末現在)

年 度	市民100人中図書の 個人貸出登録者の数	市民1人当たり図書の 個人貸出冊数	蔵 書 回 転 率 (図書館の本が年間1冊、 当たり貸出された回数)	図 書 保 障 率 (市民1人当たり図書館 に所蔵する図書数)
昭和62年度	8.2	2.39	2.6	0.91
63	8.3	2.40	2.5	0.98
平成元年度	8.0	2.31	2.3	1.01
2	8.8	1.63	1.3	1.28
3	15.8	3.68	2.7	1.35

資料 市立図書館

232 体育施設利用状況

(単位 人)

区 分		昭和62年度	昭和63年度	平成元年度	平成2年度	平成3年度
延命球場	硬式テニスコート	67	73	82	86	93
	式テニスコート	219	243	185	119	140
市民体育館	試験選考	10,833	9,647	8,097	8,260	7,389
	その他	14,413	14,495	9,190	17,150	17,415
計		286	316	267	205	233
市民体育館	専用使用	389	447	351	369	342
	定期使用	43,863	48,838	34,893	35,564	34,819
	個人使用	2,907	2,739	2,583	2,815	3,084
	計	56,675	58,598	48,588	54,630	58,303
記念グラウンド	個人使用	14,514	14,286	11,298	11,330	15,029
	計	3,296	3,186	2,934	3,184	3,426
武道場	使用人数	115,052	121,722	94,779	101,524	108,151
	計	60,356	52,908	60,293	40,257	42,617
延命プール	使用人数
	計	60,356	52,908	60,293	40,257	42,617
延命プール	使用人数	23,710	35,095	31,731	31,952	22,289
	計	7,557	8,399	7,714	8,162	6,607
延命プール	(個人使用)	7,379	6,490	6,524	11,371	9,273
	小計	21,227	21,145	19,658	17,431	14,809
延命プール	小計	36,163	36,034	33,896	36,964	30,689
	(貸切使用)	4,975	4,480	6,102	2,300	792
延命プール	50m 徒渉	9,404	8,237	564	1,410	1,165
	25m 徒渉	2,989	2,989	2,351	2,945	3,660
延命プール	小計	14,379	15,706	9,017	6,655	5,617
	計	50,542	51,740	42,913	43,619	36,306

資料 教育委員会事務局

233 動物園利用状況

(単位 人)

年 度	総 数	個 人			団 体			遊戯施設 利用人員
		大 人	中 人	小 人	大 人	中 人	小 人	
昭和62年度	153,639	71,437	3,623	33,580	6,312	356	38,331	335,198
63	158,276	77,743	3,879	38,376	6,403	21	31,854	363,867
平成元年度	144,105	71,408	-	37,178	5,180	-	30,339	318,586
2	109,490	54,566	-	27,214	5,307	-	22,403	188,377
3	-	-	-	-	-	-	-	-

資料 市立動物園

(注)平成3年1月11日より4年3月31日まで拡張工事のため休園。

(注)平成元年4月1日より, 中人が廃止。

234 歴史資料館利用状況

年 度	開館日数	入館者数	入館者の内訳					
			児生一般別		個人団体別		有料無料別	
			児童・生徒	一 般	個 人	団 体	有 料	無 料
昭和62年度	280	3,902	1,783	2,119	2,589	1,313	2,544	1,358
63	279	2,894	1,253	1,641	2,020	874	1,943	951
平成元年度	283	2,366	1,061	1,305	1,655	711	1,716	650
2	280	3,363	1,238	2,125	2,362	1,001	2,274	1,089
3	281	3,772	1,008	2,764	2,532	1,240	2,496	1,276

資料 教育委員会事務局

235 指定文化財

(各年度末現在)

年 次	国		県				市					
	史 跡	建造物	彫 刻	考 古 資 料	民 俗 文化財	史 跡	天 然 記念物	考 古 資 料	民 俗 文化財	史 跡	天 然 記念物	民 俗 芸 能
昭和62年	2	1	2	13	2	-	2	5	2	2	5	1
63	2	1	2	13	2	-	2	5	2	2	5	1
平成元年	2	1	2	13	2	-	2	5	2	2	5	1
2	2	1	2	13	2	-	2	5	2	2	5	1
3	2	1	2	13	2	-	2	5	2	2	5	1

資料 教育委員会事務局

236 宗 教 法 人 数

(各年度末現在)

年 次	総 数	神 社	教 派 神 道	仏 教	キリスト教	諸 教	単 立
昭和62年	265	94	16	108	6	34	7
63	264	94	16	108	6	34	6
平成元年	264	94	16	108	6	34	6
2	264	94	16	108	5	34	7
3	264	94	16	107	5	34	8

資料 県総務部私学学事振興局学事課

237 テレ ビ の 受 信 契 約 数

(各年度末現在)

年 度	世 帯 数	カ ラ ー		普 通	
		契 約 数	普及率 (%)	契 約 数	普及率 (%)
昭和62年度	50,582	42,813	84.6	1,336	2.6
63	50,580	45,453	89.9	1,813	3.6
平成元年度	50,635	44,563(618)	88.0(1.2)	1,729(-)	3.4(-)
2	50,262	44,901(1,538)	89.3(3.0)	1,430(5)	2.8(0.0)
3	50,368	45,151(3,055)	89.6(6.0)	1,385(13)	2.7(0.0)

資料 NHK福岡放送局 (注) ()内は衛星放送契約(再掲)

238 文 化 会 館
その1 施 設 利 用 状 況

(単位 人)

年 度		利 用 件 数			利 用 人 員	利 用 日 数
		総 数	圏 内	圏 外		
総 数	昭和 62 年度	2,316	2,145	171	346,019	3,107
	63	2,396	2,169	227	294,415	3,479
	平成 元 年 度	2,746	2,541	205	308,689	3,843
	2	2,731	2,497	234	327,224	3,768
	3	2,480	2,270	210	305,253	3,078
田 園 都 市 中 核 施 設	昭和 62 年度	1,396	1,267	129	249,984	1,953
	63	1,396	1,215	181	191,761	2,098
	平成 元 年 度	1,646	1,482	164	204,575	2,343
	2	1,636	1,454	182	233,216	2,499
	3	1,550	1,385	165	208,065	2,014
	大 ホ ー ル	144	123	21	126,234	183
	楽 屋 1 ~ 5	374	340	34	3,909	101
	主 催 者 事 務 室	44	37	7	422	60
	楽 屋 事 務 室	27	26	1	90	45
	リ ハ ー サ ル 室	139	137	2	8,073	241
	練 習 室	102	98	4	3,167	167
	和 室 1	101	93	8	1,911	116
	和 室 2	107	102	5	2,395	154
	第 1 会 議 室	102	98	4	1,812	115
	第 2 会 議 室	150	128	22	10,805	226
	第 3 会 議 室	177	150	27	12,725	263
	展 示 室	83	53	30	36,522	343
共 同 福 祉 施 設	昭和 62 年度	920	878	42	96,035	1,154
	63	1,000	954	46	102,654	1,381
	平成 元 年 度	1,100	1,059	41	104,114	1,500
	2	1,095	1,043	52	94,008	1,269
	3	930	885	45	97,188	1,064
	小 ホ ー ル	193	184	9	61,015	247
	楽 屋 6 ~ 8	194	193	1	1,470	82
	和 研 修 室	75	64	11	2,721	112
	第 1 研 修 室	125	118	7	12,459	170
	第 2 研 修 室	118	113	5	10,396	150
	音 楽 室	91	90	1	5,010	158
第 4 会 議 室	134	123	11	4,117	145	

資料 文化会館

(注) 圏内は、有明広域市町村圏(2市5町)のことである。

その2 大ホール利用状況

(単位 人)

年 度	総 数	音 楽	舞 踊	演 劇	演 芸	講 演 会	映 画	大会式典	そ の 他
利 用 件 数									
昭 和 62 年 度	143	36	11	11	6	12	5	18	44
63	168	45	4	19	4	9	12	11	64
平 成 元 年 度	169	44	10	9	5	15	13	17	56
2	175	41	10	12	2	16	12	28	54
3	144	39	9	14	23	9	11	15	24
利 用 人 員									
昭 和 62 年 度	184,915	46,440	13,530	13,200	8,100	15,540	6,000	21,950	60,155
63	149,512	37,928	12,610	18,052	3,600	8,220	19,873	11,350	37,879
平 成 元 年 度	160,405	43,127	14,390	16,130	5,040	14,600	14,200	14,745	38,173
2	148,108	36,746	12,160	16,200	2,800	12,780	9,110	21,411	36,901
3	126,234	32,587	3,405	18,715	27,862	7,674	8,515	12,926	14,550

資料 文化会館

その3 プラネタリウム観覧者

(単位 人)

年 度	総 数	個 人			団 体								
		4 歳 ~ 中 学	高 校	一 般	4 歳 ~ 中 学			高 校			一 般		
					総 数	圏 内	圏 外	総 数	圏 内	圏 外	総 数	圏 内	圏 外
昭 和 62 年 度	18,879	7,703	666	4,267	5,631	5,107	524	283	283	-	329	299	30
63	19,290	7,674	711	5,238	5,271	4,151	1,120	1	1	-	395	249	146
平 成 元 年 度	18,871	6,529	548	4,017	7,001	5,096	1,905	29	29	-	747	403	344
2	17,666	6,174	587	3,952	6,365	5,231	1,134	27	27	-	561	393	168
3	14,136	5,773	713	4,503	2,640	1,645	995	-	-	-	507	266	241

資料 文化会館

その4 トレーニング室利用人員

(単位 人)

年 度	総 数	一 般			雇 用 保 険		
		総 数	男	女	総 数	男	女
昭 和 62 年 度	2,282	1,619	893	726	663	336	327
63	2,502	1,866	939	927	636	325	311
平 成 元 年 度	3,440	2,167	1,063	1,104	1,273	747	526
2	2,335	1,682	866	816	653	392	261
3	2,611	1,677	786	891	934	332	602

資料 文化会館

19 衛生清掃および公害

239 医療施設

(各年末現在)

年次	総数		精神病院						一般病院		診療所		歯科診療科	
	施設数	病床数	総数		精神病院		一般病院		施設数	病床数	施設数	病床数	施設数	病床数
			施設数	病床数	施設数	病床数	施設数	病床数						
昭和62年	264	5,592	26	4,728	5	1,184	-	21	300	3,244	161	864	77	-
63	257	5,572	25	4,722	5	1,184	-	20	300	3,238	155	850	77	-
平成元年	262	5,580	25	4,738	5	1,200	23	20	300	3,215	158	842	79	-
2	259	5,605	26	4,798	5	1,200	23	21	300	3,275	152	807	81	-
3	261	5,617	26	4,828	6	1,234	80	20	300	3,294	153	789	82	-

資料 保健所

240 医療従事者

(各年10月1日現在)

年次	総数	医師	歯科医師	薬剤師	助産婦	看護士	看護婦	准看護士	准看護婦	補助者	看護業務	線技師	診療放射線技師	臨床検査技師	衛生検査技師	マッサ	栄養士	技術員	その他の事務職員	職員	その他の
昭和62年	3,011	227	-	72	12	1,012	590	237	39	3	103	17	35	62	310	292					
63	3,258	239	-	74	18	1,049	622	293	40	3	103	14	54	46	319	384					
平成元年	3,403	240	-	78	19	1,108	622	304	40	1	112	17	54	47	332	429					
2	3,476	246	-	80	19	1,099	664	313	40	2	114	17	55	47	339	441					
3	3,548	265	-	85	21	1,121	669	309	45	4	113	16	55	58	348	439					

資料 保健所

241 市立病院

その1 医療従事者および病床数

(各年末現在)

年次	医療従事者数											病床数
	総数	医師	看護婦	薬剤師	X線技師	検査技師	栄養士	物理士	事務員	労務その他	事務員	
昭和62年	349	43	208	10	8	15	2	2	34	27	338	
63	347	43	207	10	8	15	2	2	33	27	338	
平成元年	349	43	208	11	8	15	2	2	33	27	338	
2	347	42	208	10	8	15	2	2	34	26	338	
3	347	40	207	10	8	15	2	2	36	27	338	

資料 市立病院

その2 外来および入院状況

年次	総数	外来患者											入院患者			
		内科	外科	整形外科	小児科	産婦人科	皮膚科	泌尿器科	眼科	耳鼻咽喉科	放射線科	脳神経外科	麻酔科	循環器科	精神科	
昭和62年	229,606	35,796	16,271	18,372	27,595	13,643	14,160	12,418	18,100	40,536	4,675	11,673	2,959	9,668	3,740	
63	226,037	35,584	16,676	20,822	28,237	12,876	13,652	12,553	18,657	33,987	5,968	11,533	1,772	9,233	4,487	
平成元年	230,585	36,732	18,555	23,668	24,860	12,348	13,845	12,542	19,217	33,035	6,341	10,969	3,162	10,198	5,113	
2	237,447	40,013	19,806	24,475	22,332	11,579	15,124	13,218	21,931	30,268	7,026	11,473	3,136	11,204	5,862	
3	244,944	40,164	21,543	26,258	25,890	11,831	18,125	13,281	22,940	28,531	7,638	12,289	2,298	10,660	5,720	
昭和62年	127,092	28,697	23,391	8,719	5,684	14,755	1,341	15,832	958	5,329	2,164	13,654	315	6,253	-	
63	125,161	30,974	24,143	9,266	6,866	13,311	1,553	14,065	1,085	5,079	2,820	11,526	35	4,438	-	
平成元年	126,303	30,312	24,331	9,646	6,986	11,439	1,442	13,863	1,233	6,121	3,489	12,828	391	4,222	-	
2	124,203	28,754	24,808	9,341	6,587	11,457	1,964	13,382	1,561	5,587	3,209	12,301	268	4,984	-	
3	124,310	29,877	26,718	10,634	7,232	10,425	1,835	11,840	1,310	3,762	4,033	11,899	292	4,455	-	

資料 市立病院

242 母の年齢階級別および出生時体重別出生児数

年次, 体重別	総 数			15~19歳	20~24歳	25~29歳	30~34歳	35~39歳	40~44歳	45歳以上
	総 数	男	女							
昭和 62 年	1,584	878	706	31	257	704	431	147	14	-
63 年	1,438	721	717	23	225	629	411	132	18	-
平成 元年	1,380	703	677	17	203	607	416	124	13	-
2 年	1,283	670	613	23	197	537	383	118	25	-
3 年	1,300	683	617	29	221	495	401	136	18	-
(体重別)										
1,500g以下	14	6	8	1	5	3	1	4	-	-
1,501g~2,000g	19	9	10	2	1	9	6	1	-	-
2,001g~2,500g	81	43	38	4	9	22	33	13	-	-
2,501g~3,000g	461	230	231	10	86	182	130	46	7	-
3,001g~3,500g	524	269	255	9	86	209	163	49	8	-
3,501g~4,000g	183	114	69	3	31	65	63	20	1	-
4,001g以上	17	12	5	-	3	5	5	3	1	-
不詳	1	-	1	-	-	-	-	-	1	-

資料 保健所

243 大牟田市の生命表

この表は年齢別, 男女別の平均余命を掲げたものである。全国の昭和55年は15回生命表, 昭和60年は第16回生命表, 平成2年は第17回生命表による。

年 齢	昭 和 55 年				昭 和 60 年				平 成 2 年			
	大牟田市		全 国		大牟田市		全 国		大牟田市		全 国	
	男	女	男	女	男	女	男	女	男	女	男	女
0歳	72.84	78.57	73.35	78.76	73.79	80.99	74.78	80.48	74.20	80.10	75.92	81.90
5	68.69	74.42	69.17	74.46	69.37	76.27	70.39	76.03	70.17	77.77	71.45	77.37
10	64.07	69.61	64.28	69.53	64.50	71.27	65.47	71.08	65.22	72.79	66.53	72.42
15	59.07	64.67	59.35	64.58	59.55	66.27	60.54	66.13	60.32	67.82	61.58	67.46
20	54.28	59.89	54.56	59.66	54.84	61.27	55.74	61.20	55.51	62.90	56.77	62.54
25	49.48	55.00	49.79	54.77	50.30	56.27	50.97	56.30	50.80	57.96	51.98	57.63
30	44.61	50.09	45.00	49.90	45.76	51.38	46.16	51.41	46.00	53.07	47.16	52.73
35	39.81	45.27	40.22	45.04	40.89	46.38	41.36	46.54	41.21	48.20	42.35	47.84
40	35.15	40.55	35.52	40.23	36.23	41.65	36.63	41.72	36.62	43.42	37.58	43.00
45	30.46	35.91	30.94	35.49	31.95	37.10	32.01	36.96	32.09	38.59	32.92	38.22
50	26.23	31.24	26.57	30.84	27.58	32.47	27.56	32.28	27.76	33.92	28.40	33.51
55	21.91	26.67	22.35	26.30	23.51	27.97	23.36	27.71	23.69	29.30	24.06	28.90
60	18.22	22.18	18.31	21.89	19.85	23.65	19.34	23.24	19.97	24.85	20.01	24.39
65	14.81	17.91	14.56	17.68	16.06	19.46	15.52	18.94	16.34	20.51	16.22	20.03
70	11.44	13.99	11.18	13.73	12.56	15.41	12.00	14.89	12.80	16.43	12.66	15.87
75	8.54	10.40	8.34	10.24	9.41	11.54	8.93	11.19	9.78	12.66	9.50	12.06
80	6.30	7.50	6.08	7.33	6.62	8.03	6.51	8.07	7.28	9.41	6.88	8.72
85	4.91	4.84	4.39	5.12	4.45	5.11	4.64	5.60	5.29	6.60	4.93	6.10

資料 行政管理部総務課

244 死因別10位までの死亡者数

順位	平成元年		平成2年		平成3年	
	死因	死亡数	死因	死亡数	死因	死亡数
1	悪性新生物	406	悪性新生物	409	悪性新生物	430
2	心疾患	240	心疾患	289	心疾患	289
3	脳血管疾患	172	脳血管疾患	174	肺炎および気管支炎	180
4	肺炎および気管支炎	162	肺炎および気管支炎	158	脳血管疾患	161
5	不慮の事故および有害作用	50	不慮の事故および有害作用	39	不慮の事故および有害作用	45
6	腎炎, ネフローゼ症候群およびネフローゼ	39	腎炎, ネフローゼ症候群およびネフローゼ	39	腎炎, ネフローゼ症候群およびネフローゼ	38
7	慢性肝疾患および肝硬変	33	慢性肝疾患および肝硬変	36	慢性肝疾患および肝硬変	31
8	自殺	30	高血圧性疾患	29	精神病の記載のない老衰	22
9	高血圧性疾患	22	自殺	21	高血圧性疾患	21
10	糖尿病	16	精神病の記載のない老衰	20	自殺	19

資料 保健所

245 年齢別死亡者数

年齢	平成元年	平成2年	平成3年	年齢	平成元年	平成2年	平成3年
総数	1,403	1,449	1,449				
0~4歳	17	18	8	45~49歳	28	34	33
5~9	1	1	-	50~54	40	41	40
10~14	3	3	-	55~59	67	87	93
15~19	3	5	4	60~64	130	111	109
20~24	6	4	7	65~69	116	124	116
25~29	8	5	2	70~74	167	175	153
30~34	8	3	8	75~79	226	221	237
35~39	22	17	5	80~84	213	256	284
40~44	27	18	21	85歳以上	321	326	357

資料 保健所

246 法定・指定伝染病患者数

この表は、伝染病予防法により届出た市内居住者の法定指定伝染病届出数である。

(単位 人)

年次	総数	赤痢	疫痢	腸チフス	パ	猩紅熱	ジ	流	脳	日本脳炎	急性 灰白髄炎
					ラ		フ				
					チフス		テリヤ				
昭和62年	-	-	-	-	-	-	-	-	-	-	-
63	-	-	-	-	-	-	-	-	-	-	-
平成元年	2	-	-	-	-	-	-	-	-	2	-
2	1	1	-	-	-	-	-	-	-	-	-
3	1	1	-	-	-	-	-	-	-	-	-

資料 保健所(伝染病統計, 人口動態調査)

247 伝染病(法定, 指定を除く)および食中毒患者数

この表は、伝染病予防法, 結核予防法により届出た市内居住者の伝染病(法定, 指定を除く)および食中毒患者数である。

(単位 人)

年次	総数	届出伝染病					性病			結核	食中毒
		ましん	百日せき	インフル	破傷風	トラ	梅毒	リン病	軟性		
				エンザ		ホーム			下かん		
昭和62年	-	-	-	-	-	-	-	-	-	80	-
63	-	-	-	-	-	-	-	-	-	85	3
平成元年	1	-	-	-	-	-	1	-	-	71	-
2	2	-	-	-	-	-	-	2	-	93	2
3	10	-	-	-	-	-	10	-	-	61	-

資料 保健所

248 人工妊娠中絶者の年齢別状況

(単位 人)

年次	総数	20歳未満	20~24歳	25~29歳	30~34歳	35~39歳	40~44歳	45歳以上	不詳
昭和62年	1,090	89	185	182	250	285	89	10	-
63	1,135	78	208	204	269	260	110	6	-
平成元年	985	53	163	175	220	240	127	7	-
2	970	78	178	169	194	234	111	6	-
3	877	98	142	160	183	184	108	2	-

資料 保健所

249 許可を要する食品関係営業施設数

(各年末現在)

施設区分	平成元年	平成2年	平成3年	施設区分	平成元年	平成2年	平成3年
飲食店(一般食堂)	1,648	1,717	1,692	魚介類せり売業	1	1	1
〃(弁当,仕出し)	156	157	159	魚肉ねり製品製造業	18	19	17
〃(旅館)	65	62	60	食品の冷凍冷蔵業	2	2	2
〃(その他)	206	204	242	清涼飲料水製造業	6	6	6
喫茶店	193	218	221	氷雪製造業	1	1	1
喫菓子製造業	132	134	135	〃販売業	9	8	8
あん類製造業	4	4	5	みそ製業	2	2	2
アイスクリーム製造業	6	6	6	しよゆ製業	3	3	3
乳処理業	1	1	1	酒類製業	1	1	1
製品製造業	1	1	1	豆納豆製業	15	14	14
乳類販売業	1	1	1	めん類製業	-	-	-
食肉販売業	361	368	381	めん類製業	12	12	12
食肉製品製造業	214	212	220	乳酸菌飲料製造業	1	1	1
魚介類販売業	2	2	2	かん詰びん詰食品製造業	2	2	2
食肉処理業	223	223	228	食品添加物製造業	3	4	5
	3	4	4	そうざい製業	26	25	26

資料 保健所

250 環境衛生関係営業施設数

(各年末現在)

年次	総数	旅館	簡易宿泊所	興行場	公衆浴場	理容所	美容所	クリーニング所
昭和62年	901	80	-	9	49	210	296	257
63	859	75	-	9	42	218	292	223
平成元年	817	64	-	5	38	213	291	206
2	799	60	-	3	35	208	291	202
3	769	60	-	3	34	201	291	180

資料 保健所

251 狂犬病予防事業

年次	畜犬登録数	予防注射延頭数	咬傷犬発生数	捕獲犬				処分数
				総数	一般捕獲	放棄犬	わんわん交換	
昭和62年	3,031	2,819	9	1,999	964	617	418	1,957
63	3,270	2,995	8	1,715	886	246	583	1,547
平成元年	3,251	2,961	9	1,520	680	324	516	1,342
2	3,193	2,897	16	1,436	644	258	534	1,216
3	3,365	2,981	15	1,392	590	321	481	1,208

資料 保健所 (注) (捕獲犬総数≠処分数)は、わんわん交換引渡と抑留公示期間後の処分によるため。

252 ごみ処理
その1 処理状況

年 度	収 集 量(t)	処 理 状 況 (t)			
		総 数	埋 立	焼 却	有価物回収
昭和62年度	58,417	58,417	31,289	26,817	311
63年度	62,744	62,744	20,470	42,050	224
平成元年度	67,224	67,224	25,873	41,249	102
2	68,210	68,210	26,309	41,705	196
3	64,832	64,832	19,553	44,644	635

資料 清掃部清掃総務課

その2 収集処理人員および器機装備状況 (各年度3月31日現在)

年 度	配 置 職 員(人)		特殊装置車 (台)	普 通 車 (台)	軽四輪ダンプ (台)	その他の車 (台)
	収 集	処 理				
昭和62年度	104(30)	26	30(7)	8(3)	9	4
63年度	110(30)	-	30(10)	8	9	4
平成元年度	110(30)	-	33(10)	8	9	3
2	110(30)	-	39(10)	9	8	3
3	110(30)	-	39(10)	9	8	3

資料 清掃部清掃総務課

(注) 1 ()内は、委託業者分である。
2 昭和63年4月1日より、処理については、清掃施設組合派遣職員がその業務に当る。

253 し尿処理
その1 処理状況

年 度	収 集 量 (KL)			処 理 状 況 (KL)			
	総 量	直 営	業 者	総 量	海洋投入	下水処理場	焼 却
昭和62年度	96,578	47,914	48,661	96,578	91,726	4,497	355
63年度	97,657	48,304	49,353	97,657	93,005	4,296	356
平成元年度	98,158	49,022	49,136	98,158	93,431	4,397	330
2	100,684	50,787	49,897	100,684	97,029	3,349	306
3	104,017	52,813	51,204	104,017	99,418	4,319	280

資料 清掃部清掃総務課

その2 収集処理人員および器機装備状況 (各年度3月31日現在)

年 度	配 置 人 員 (人)	大 型 特 殊 車 装 置 (台)	小 型 特 殊 車 装 置 (台)	その他の車 (台)	船 舶	
					隻 数	ト ン 数
昭和62年度	69(54)	3	22(18)	6	(2)	(854)
63年度	69(54)	3	22(18)	6	(2)	(859)
平成元年度	69(54)	3	22(18)	6	(2)	(859)
2	69(54)	3	22(18)	6	(2)	(859)
3	69(54)	3	22(18)	7	(2)	(859)

資料 清掃部清掃総務課

(注) ()内は、委託業者分である。

254 大 気 汚 染 状 況

その1 いおう酸化物測定点別経年変化(PbO₂)

(単位 mg/日/100cm³PbO₂)

地域別測定場所		昭和63年度	平成元年度	平成2年度	平成3年度	
工 業	四山測定局	※ 0.08	-	-	-	
	内野医院	0.17 0.14	0.19 -	0.17 -	0.13 -	
商 業	市役所	0.15	0.20	0.18	0.14	
	三川支所	0.10	0.11	0.08	0.08	
住 居	大上八白新七マ三白川馬歴九吉倉平駛天笹高明三橘勝三	※0.15 ※0.10 ※0.11 ※0.11 ※0.11 ※0.12 ※0.22 ※0.14 ※0.13 ※0.13 ※0.09 ※0.17 ※0.10 ※0.08 ※0.12 ※0.13 ※0.11 ※0.09 ※0.11 ※0.07 ※0.17 ※0.09 ※0.11 ※0.14	- - - - - 0.11 0.24 0.17 - 0.15 0.10 0.10 - 0.11 - 0.14 - - - 0.11 0.13 0.16	- - - - - 0.10 0.18 0.15 - 0.13 0.08 - 0.09 - 0.12 - - 0.09 0.09 0.13 - 0.09 0.09 0.13	- - - - - 0.09 0.12 0.15 - 0.13 0.08 - - - - - - 0.09 0.09 0.13	- - - - - 0.09 0.12 0.12 - 0.10 0.06 - - 0.07 - - - 0.07 - - 0.07 0.06 0.10
	調 整	上三消防署	0.07 0.12 0.12	0.11 0.13 -	0.09 0.12 -	0.06 0.11 -

資料 衛生部公害対策課

(注) ※は6月まで測定

その2 いおう酸化物の環境基準適合状況

測定点	年 度 平 均 値		環 境 基 準									
			1時間値が0.1ppmを超えた時間数とその割合		日平均値0.04ppmを超えた日が2日以上連続したことの有無		環境基準の長期的評価による日平均値0.04ppmを超えた日数		環 境 基 準 適 否 状 況			
	平成2年度	平成3年度	平成2年度	平成3年度	平成2年度	平成3年度	平成2年度	平成3年度	平成2年度	平成3年度		
国設局	(ppm) 0.005	(ppm) 0.005	(時間) 1	(%) 0.0	0	0.0	無	無	(日) 0	(日) 0	適	適
上官局	0.004	0.003	0	0.0	0	0.0	無	無	0	0	適	適
三川局	0.004	0.004	0	0.0	0	0.0	無	無	0	0	適	適
明治局	0.003	0.004	0	0.0	0	0.0	無	無	0	0	適	適
新地局	0.003	0.004	0	0.0	1	0.0	無	無	0	0	適	適
七浦局	0.003	0.004	0	0.0	0	0.0	無	無	0	0	適	適
八本局	0.004	0.004	0	0.0	0	0.0	無	無	0	0	適	適
橘局	0.003	0.004	0	0.0	0	0.0	無	無	0	0	適	適
吉野局	0.003	0.003	0	0.0	0	0.0	無	無	0	0	適	適
勝立局	0.003	0.004	0	0.0	0	0.0	無	無	0	0	適	適
倉永局	0.003	0.004	0	0.0	0	0.0	無	無	0	0	適	適
上内局	-	-	-	-	-	-	-	-	-	-	-	-

資料 衛生部公害対策課

その3 降下ばいじん測定点別経年変化(ダストジャー)

(単位 t/km²/月)

地域別測定場所		昭和63年度	平成元年度	平成2年度	平成3年度
工業	四山測定局	※ 4.9	-	-	-
	と畜場	6.3	6.0	6.3	13.7
	内野医院	4.7	5.1	5.4	11.9
商業	市役所	4.6	4.6	3.7	10.9
	三川支所	4.9	4.6	4.3	18.5
住居	大正小学校	※ 3.7	-	-	-
	上官測定局	3.9	3.7	3.8	-
	駿馬測定局	-	-	-	12.2
	八本測定局	3.6	3.8	3.3	10.5
	白金県営アパート	※ 4.2	-	-	-
	新地測定局	4.2	4.3	3.4	10.1
	七浦町	4.5	5.0	5.7	16.5
	マリナー光洋	4.2	5.5	4.3	13.1
	明治測定局	4.3	4.5	4.3	12.3
	白川県営アパート	※ 3.7	-	-	-
三井石炭単身者寮	4.1	3.7	4.5	10.7	
調整	消防署吉野出張所	3.2	-	-	-
	上内測定局	-	3.7	4.0	8.7

資料 衛生部公害対策課

(注) ※は6月まで測定

255 大牟田川水質調査結果

採水場所 五月橋

区分	平成2年度				平成3年度				環境基準
	平均値	最大値	最小値	■/n	平均値	最大値	最小値	■/n	
P H	7.7	7.9	7.5	0/4	7.7	8.7	7.3	1/4	6.0 ~ 8.5
S S	7.4	10	5.7	0/4	8.4	11	3.8	0/4	ごみ等の浮遊が認められないこと
B O D	17	31	6.6	2/4	17	47	6.1	1/4	10 mg/ℓ 以下
鉛	20.05	-	-	0/4	20.05	-	-	0/4	0.1 mg/ℓ 以下
亜鉛	0.16	0.23	0.10	-/4	0.16	0.19	0.12	-/4	-
カドミウム	20.005	-	-	0/4	20.005	-	-	0/4	0.01 mg/ℓ 以下
総水銀	20.0005	-	-	0/4	20.0005	-	-	0/4	0.0005 mg/ℓ 以下
ヒ素	20.02	-	-	0/4	20.02	-	-	0/4	0.05 mg/ℓ 以下
シアン	20.1	-	-	0/4	20.1	-	-	0/4	検出されないこと
フェノール類	0.02	0.04	0.02	-/4	0.03	0.06	20.02	-/4	-
六価クロム	20.02	-	-	0/4	20.02	-	-	0/4	0.05 mg/ℓ 以下

資料 衛生部公害対策課

(注) 「■/n」とは、「環境基準に適合しない検体数/総検体数」である。

分析 大牟田市保健所, 有明環境整備公社

20 司法および警察

256 民事事件処理状況

その1 福岡地裁大牟田支部

年次・種別	受理件数			既済件数	未済件数
	総数	旧受	新受		
昭和62年	2,304	980	1,324	1,235	1,069
63年	2,309	1,069	1,240	1,294	1,015
平成元年	2,097	1,015	1,082	1,187	910
2	1,933	910	1,023	1,157	776
3	1,893	776	1,117	1,019	874
通常訴訟	251	138	113	132	119
仮差押, 仮処分	41	-	41	40	1
過料	48	2	46	48	-
調停	-	-	-	-	-
強制執行	1,059	579	480	415	644
民事雑	364	33	331	302	62
その他	130	24	106	82	48

資料 福岡地裁大牟田支部

その2 大牟田簡易裁判所

年次・種別	受理件数			既済件数	未済件数
	総数	旧受	新受		
昭和62年	3,724	87	3,637	3,647	77
63年	2,644	77	2,567	2,581	63
平成元年	1,819	63	1,756	1,769	50
2	1,681	50	1,631	1,610	71
3	1,913	71	1,842	1,854	59
通常訴訟	221	53	168	182	39
和解	23	1	22	23	-
督促	877	-	877	877	-
仮差押, 仮処分	8	1	7	8	-
過料	2	-	2	2	-
民事雑	658	-	658	658	-
調停	119	14	105	100	19
その他	5	2	3	4	1

資料 大牟田簡易裁判所

257 各種調停事件処理状況

その1 民事調停事件数

年次	受理件数			既済件数	未済件数
	総数	旧受	新受		
昭和62年	114	13	101	97	17
昭和63年	70	17	53	48	22
平成元年	102	22	80	77	25
平成2年	67	25	42	53	14
3	119	14	105	100	19

資料 福岡地裁大牟田支部・大牟田簡易裁判所
 (注) 民事調停事件は、宅地建物調停、民事一般調停、農事調停などにわかれる。

その2 家事調停事件数

年次	受理件数			既済件数	未済件数
	総数	旧受	新受		
昭和62年	164	40	124	131	33
昭和63年	138	33	105	106	32
平成元年	174	32	142	134	40
平成2年	171	40	131	140	31
3	150	31	119	116	34

資料 福岡家裁大牟田支部

その3 家事審判事件数

年次	受理件数			既済件数	未済件数	家事相談件数
	総数	旧受	新受			
昭和62年	511	23	488	490	21	385
昭和63年	528	21	507	512	16	396
平成元年	497	16	481	474	23	488
平成2年	547	23	524	516	31	446
3	506	31	475	486	20	439

資料 福岡家裁大牟田支部

258 刑事事件処理状況

年次	支部通常公判事件					簡易通常公判事件					略式命令事件	
	受理件数			既済	未済	受理件数			既済	未済	総数 (新受)	うち 交通事件 (新受)
	総数	旧受	新受			総数	旧受	新受				
昭和62年	162	25	137	144	18	62	9	53	58	4	1,922	1,846
昭和63年	143	18	125	119	24	43	4	39	39	4	1,545	1,448
平成元年	106	24	82	67	39	24	4	20	22	2	1,252	1,166
平成2年	134	39	95	98	36	32	2	30	30	2	1,295	1,193
3	147	36	111	128	19	24	2	22	23	1	1,049	986

資料 福岡地裁大牟田支部・大牟田簡易裁判所

259 家庭裁判所の種類別事件数

種 別		昭和63年	平成元年	平成2年	平成3年
(1)	総 数	507	481	524	475
「新受について」	家事審判事件数				
	禁治産の宣告および取消	2	1	2	3
	失そうの宣告および取消	-	-	5	2
	子の氏の変更の許可	283	237	249	254
	養子縁組の許可	2	2	4	2
	離縁をするについての許可	5	1	3	4
	特別代理人の選任	12	15	3	11
	後見人・保佐人・後見監督人の選任	6	21	4	8
	相続放棄の申述	22	70	71	73
	親権者の指定または変更	4	2	8	4
	扶養に関する処分	2	2	1	3
	遺産の分割	1	-	1	2
	相続財産の管理人の選任など	-	5	3	2
	不在者の財産の管理に関する処分	7	6	23	7
名の変更についての許可	7	14	11	5	
戸籍の訂正についての許可	2	2	-	2	
精神衛生法第20条第2項の事件	132	75	107	70	
その他	20	28	29	23	
種 別		昭和63年	平成元年	平成2年	平成3年
(2)	総 数	105	142	131	119
「新受について」	家事調停事件数				
	婚姻から生ずる費用の分担に関する処分	2	6	5	3
	子の監護者の指定に関する処分など	18	21	16	18
	親権者の指定または変更	14	12	11	12
	扶養に関する処分	1	2	-	-
	遺産の分割に関する処分	9	6	8	12
	婚姻中の夫婦間の事件	50	73	70	61
	婚姻外の男女間の事件	-	4	4	3
	離婚男女関係にもとづく慰謝料	1	1	4	4
	親族間の紛争	3	6	6	4
	家事審判法第23条に掲げる事項	5	4	1	1
離縁	-	1	5	-	
その他	2	6	1	1	

260 交通関係事件数

年次	総数 (既済)	既済件数	科 料	罰 金						未 済
				5千円	5千円	1万円	3万円	5万円	10万円	
				未 満	9,999円	29,999	49,999	99,999	以 上	
昭和 62 年	1,846	1,846	13	11	266	441	490	461	164	-
63 年	1,448	1,448	32	15	165	273	371	454	138	-
平成 元年	1,166	1,166	13	6	65	132	369	441	140	-
2 年	1,193	1,193	-	1	31	92	496	436	137	-
3 年	986	986	-	1	27	81	451	271	155	-

資料 大牟田簡易裁判所

261 一般登記件数

年次	登記件数		不動産登記		商業法人等 の登記	その他の登記		登記簿の謄抄 本閲覧, 証明 等の請求件数
	件数	個数	件数	個数	件数	件数	個数	
	昭和 62 年	20,588	38,179	19,213	37,952	1,222	153	
63 年	21,844	42,852	20,503	42,658	1,189	143	194	289,458
平成 元年	22,817	42,219	20,947	41,612	1,516	354	607	425,954
2 年	20,180	41,369	18,952	41,200	1,130	98	169	334,513
3 年	18,035	37,783	16,478	37,626	1,451	106	157	274,152

資料 福岡法務局大牟田出張所 (注) 個数とは、土地については筆数、建物は建物登記簿の登記用紙に登記された単位をいう。

262 風俗営業者数

(各年1月1日現在)

年次	総数	1号	2号		3号	4号	6号	7号			8号
		キャバレー	カフェー	料理店	ナイト クラブ	ダンス ホール	営業	パチンコ	麻雀	その他	ゲーム機
昭和 63 年	235	15	81	32	2	2	1	26	43	-	33
64 年	267	16	114	31	3	2	1	28	43	-	29
平成 2 年	313	16	170	31	2	2	-	27	40	-	25
3 年	345	20	205	29	3	2	-	25	37	-	24
4 年	362	20	230	21	3	2	-	23	38	-	24

資料 大牟田警察署 (注) 1 6号営業とは、客席における照度を10ルクス以下で営むもの、および見とおし困難な客席で、5㎡以下で営むものをいう。
2 料理店のなかに料亭も含む。

263 刑法犯罪発生件数と検挙件数

(大牟田警察署管内)

罪種	昭和63年		平成元年		平成2年		平成3年	
	発生	検挙	発生	検挙	発生	検挙	発生	検挙
総数	2,372	1,119	2,488	756	2,371	865	2,228	748
凶悪犯	9	9	9	7	13	13	11	8
殺人	3	3	3	2	6	6	2	2
強姦	-	-	1	1	2	2	2	2
放火	2	2	3	3	4	4	4	2
強盗	4	4	2	1	1	1	3	2
粗暴犯	136	134	90	83	110	109	73	73
凶器準備集合	-	-	-	-	-	-	-	-
恐喝	21	20	28	23	9	9	12	12
傷害	71	69	41	40	66	64	41	41
暴行	38	38	14	13	30	31	19	19
脅迫	6	7	7	7	5	5	1	1
窃盗	2,084	881	2,188	525	2,086	599	2,046	573
知能犯	63	50	116	98	84	62	40	37
詐欺	33	22	105	91	42	20	37	34
横領	29	27	4	4	39	39	3	3
偽造	1	1	7	3	3	3	-	-
とく職	-	-	-	-	-	-	-	-
背任	-	-	-	-	-	-	-	-
風俗犯	3	3	2	2	8	8	9	9
賭博	-	-	-	-	2	2	1	1
わいせつ行為	3	3	2	2	5	5	7	7
わいせつ物	-	-	-	-	1	1	1	1
その他の刑法犯	77	42	83	41	70	74	49	48
ぞう物	4	3	25	25	-	-	1	1
その他	73	39	58	16	70	74	48	47

264 特 別 法 犯 罪

(大牟田警察署管内)

罪 種	昭和 62 年	昭和 63 年	平成 元年	平成 2 年	平成 3 年
總 数	21,919	12,568	9,695	10,413	9,863
道 路 交 通	21,709	12,382	9,551	10,255	9,717
銃 砲 刀 劍	12	11	10	6	3
軽 犯 罪	1	-	-	-	2
そ の 他	197	175	134	152	141

資料 大牟田警察署

265 少 年 ぐ 犯 行 為

(大牟田警察署管内)

種 類	昭和 62 年	昭和 63 年	平成 元年	平成 2 年	平成 3 年
總 数	2,079	1,444	920	1,210	1,195
凶 器 携 帶	1	-	-	-	-
乱 暴 けんか	24	10	21	-	-
た か り	3	-	1	-	-
家 出	8	10	14	5	7
怠 学 怠 業	82	61	29	45	41
金 品 持 出 し	2	1	-	4	-
金 銭 濫 費	-	1	-	-	-
婦女誘惑いたざら	-	-	-	-	-
不 純 異 性 交 遊	1	12	-	1	-
飲 酒	89	35	14	22	41
喫 煙	802	552	454	484	514
不 良 交 友	66	80	21	29	44
暴 走 行 為	151	132	33	48	77
無 断 外 泊	8	9	17	14	-
不 健 全 娯 楽	16	12	22	44	15
深 夜 は い か い	713	494	250	486	437
薬 物 濫 用	77	34	35	8	10
そ の 他	36	12	9	20	9

資料 大牟田警察署

(注) 少年ぐ犯行為とは、20歳未満の者による罪をおかすおそれのある不良行為をいう。

266 少年犯罪

(大牟田警察署管内)

罪種	昭和62年	昭和63年	平成元年	平成2年	平成3年
総数	287	233	211	227	222
凶悪犯	9	4	14	-	1
殺強放強	-	2	-	-	-
粗暴	6	-	13	-	1
恐傷暴脅	-	2	-	-	-
窃盗	3	-	1	-	-
詐欺	51	29	29	35	49
横領	21	14	11	11	10
賭博	28	6	17	17	20
わいせつ	-	9	1	7	19
業務上過失	2	-	-	-	-
その他	194	176	141	145	145
	-	-	-	2	-
	22	19	23	37	-
	-	-	-	-	-
	2	1	1	1	1
	-	-	-	-	-
	9	4	3	7	26

資料 大牟田警察署 (注) 少年犯罪とは、14歳以上20歳未満の者による犯罪をいう。

267 海上検挙状況

年次	総数	海事関係	漁業関係	出入国関係	貿易関係	刑法犯	海上公害関係	その他の
		法令違反	法令違反	法令違反	法令違反		係法令違反	法令違反
			件			数		
昭和62年	277	177	16	-	-	3	30	1
63年	155	95	22	-	-	3	27	8
平成元年	167	120	16	-	-	7	17	7
2	158	120	22	-	-	2	14	-
3	102	65	11	-	-	6	14	6
			人			員		
昭和62年	169	101	29	-	-	4	35	-
63年	127	59	27	-	-	3	34	4
平成元年	137	78	27	-	-	7	18	7
2	135	91	26	-	-	2	16	-
3	84	44	11	-	-	6	17	6

資料 三池海上保安部

21 災害および事故

268 稲 麦 の 被 害 状 況

(単位 ヘクタール・トン)

年 度	水 稲		麦 類	
	面 積	被 害 量	面 積	被 害 量
昭和61年度	4	2	59	48
62	5	4	108	140
63	3	2	171	101
平成元年度	4	2	173	101
2	67	29	209	287

資料 経済部農林水産課 (注) 麦類は、作付から収穫まで2年度にまたがっているが、作付年度により集計した。

269 産 業 別 労 働 死 傷 者 数

(大牟田労働基準監督署管内)

年 度		総 数	製 造 業	鉱 業	土石採取業	建 設 業	運 輸 業	貨物取扱業	そ の 他
件 数	昭和62年度	693	171	262	4	129	39	5	83
	63	596	158	164	2	111	40	4	117
	平成元年度	580	164	102	-	152	49	8	105
	2	508	155	77	-	118	37	2	119
3	523	186	93	-	110	29	2	103	
死 亡 者	昭和62年度	1	-	-	-	1	-	-	-
	63	6	-	1	-	3	1	-	1
	平成元年度	6	1	1	-	4	-	-	-
	2	2	1	1	-	-	-	-	-
3	7	2	-	-	2	1	-	2	
負 傷 者	昭和62年度	692	171	262	4	128	39	5	83
	63	590	158	163	2	108	39	4	116
	平成元年度	574	163	101	-	148	49	8	105
	2	506	154	76	-	118	37	2	119
3	516	184	93	-	108	28	2	101	

資料 大牟田労働基準監督署 (注) この表は、労働者死傷病報告により集計した。

270 救 急 出 動 件 数

年 次	総 数	火災	自然災害	水難	交通事故	労働災害	運動競技	一般負傷	加害	自損行為	急 病	その他
昭和62年	2,685	2	-	5	616	20	14	320	36	35	1,285	352
63	2,734	14	-	4	633	35	16	267	31	27	1,215	285
平成元年	2,741	4	-	3	710	26	20	295	30	34	1,285	334
2	2,866	5	-	3	694	22	21	310	41	43	1,407	320
3	2,901	6	9	3	698	33	12	304	46	27	1,410	353

資料 消防本部

271 海難発生

年次	海難発生船		被救助					
	隻数	人員	総数		海上保安部救助		海上保安部と	
			隻数	人員	隻数	人員	隻数	
昭和62年	3	5	3	5	2	5	-	
63年	18	38	17	36	4	8	2	
平成元年	12	35	6	9	1	3	-	
2	8	15	6	9	2	5	-	
3	11	17	8	10	2	4	-	

資料 三池海上保安部

272 交通事故発生

年次	発生件数	死者	負傷者	交通手段別件数			時		
				自動二輪 (含原付)	自転車	歩行者	0~8時	8~10時	10~12時
				昭和62年	1,212	8	1,359	441	234
63年	1,177	17	1,311	417	240	156	146	155	150
平成元年	1,176	15	1,279	448	246	163	133	165	121
2	1,113	9	1,234	413	224	136	144	150	114
3	1,130	11	1,280	389	229	107	136	172	130

資料 大牟田警察署

273 火災の

年次	総数	火災件数								焼失程度(棟)		
		建物			林野	船舶	車輛	その他	全焼	半焼	部分焼	
		総数	延焼	不延焼								
昭和62年	88	50	5	45	4	-	2	32	13	5	40	
63年	105	53	6	47	4	1	6	41	19	5	36	
平成元年	103	48	6	42	5	1	12	37	13	4	39	
2	75	43	14	29	7	1	6	18	16	1	26	
3	110	60	10	50	7	-	5	38	16	5	38	

資料 消防本部

救助状況

船			自力入港船		全損船		人のみの海難	
他による救助 人員	その他		隻数	人員	隻数	死亡 行方不明	救助	死亡 行方不明
	隻数	人員						
-	1	-	-	-	-	-	2	8
5	11	23	1	-	-	-	3	4
-	5	6	5	26	1	-	4	6
-	4	4	2	6	-	-	-	4
-	6	6	3	7	-	-	1	7

生状況

間別件数						年代別死傷者数					
12~14時	14~16時	16~18時	18~20時	20~22時	22~24時	園(幼)児	小学生	中学生	高校生	成人	老人
126	156	205	155	78	37	51	60	22	83	865	286
132	113	194	166	69	52	31	52	20	95	829	284
124	148	208	153	83	41	29	53	21	102	780	191
110	124	195	146	80	50	28	58	28	91	852	186
120	135	200	113	66	58	31	47	22	117	918	156

概況

焼失面積		罹災世帯			死傷者		損害見積額(千円)					
建物 (㎡)	林野 (ア-ℓ)	全損	半損	小損	死者	傷者	総数	建物	林野	車輛	船舶	その他
1,900	4	11	5	33	3	9	231,601	229,989	-	190	-	1,422
1,815	12	16	3	30	6	19	71,784	70,271	3	1,260	200	50
1,590	7	9	3	27	3	8	54,184	51,445	10	361	390	1,978
1,773	25	13	1	37	1	9	49,782	48,751	5	930	80	16
1,974	176	16	2	29	4	11	84,266	81,867	44	168	-	2,387

274 原因別火災発生件数

原因		昭和62年	昭和63年	平成元年	平成2年	平成3年
総数		88	105	103	75	110
電気関係	電熱器具類	1	-	-	1	1
	電灯	-	-	-	-	2
	電気装置	3	-	1	1	-
	送配線	1	1	1	-	3
	漏電	-	-	-	-	2
ガス, 器具類 (含, ガス溶接機)		1	-	-	-	2
油類	石油コンロ, ストーブ不良	-	-	-	-	-
	同取扱不良	4	2	2	4	7
車 輛		2	6	12	6	5
危険物	化学薬品	-	-	-	-	-
	油類引火(含発火)	2	4	2	-	-
	その他	-	2	2	-	-
使用火の不始末	風呂かまど (含, 油, ガス)	5	3	3	2	5
	こんろかまど (含, 油, ガス)	11	14	10	8	9
	火鉢こたつ	1	-	-	-	-
	取灰	-	2	1	-	-
	たき火	11	16	16	11	24
	野焼き	-	-	-	-	-
	ローソク, 線香	2	-	-	2	1
	マッチ	-	2	-	2	-
	花火	1	2	-	1	-
その他	2	-	3	1	-	
煙突	飛火	-	1	-	1	-
	過熱	-	-	1	-	1
	破損	-	-	-	-	-
たばこの吸殻 自然発火 落放不明その他	たばこの吸殻	8	6	14	10	9
	自然発火	15	21	18	10	15
	落放	-	-	1	-	-
	不明	-	-	1	-	-
	その他	13	13	13	9	14
	その他	5	8	2	6	10
その他	-	2	-	-	-	

275 時間別覚知別火災発生件数

時間別・覚知別		昭和62年	昭和63年	平成元年	平成2年	平成3年
火災件数		88	105	103	75	110
時間別件数	0～3時	7	6	3	9	8
	3～6時	4	2	5	4	4
	6～9時	8	9	6	5	10
	9～12時	10	11	10	15	15
	12～15時	21	23	28	12	26
	15～18時	17	24	19	14	22
	18～21時	12	18	24	11	16
	21～24時	9	12	8	5	9
覚知別件数	119	69	91	84	64	98
	一般加入電話	2	2	2	-	1
	警察電話	1	1	1	-	-
	駆込通報	-	-	2	1	2
	鎮火後通報その他	15	11	11	8	9
	1	-	3	2	-	

資料 消防本部

276 消 防 施 設

施 設 別		昭和62年	昭和63年	平成元年	平成2年	平成3年	
消 防 署	消防吏員数	130	130	130	131	131	
	消防自動車	総数	16	17	18	18	20
		ポンプ車	3	3	3	3	2
		タンク車	3	3	3	3	4
		化学車	-	-	-	-	-
		はしご車	1	1	1	1	1
		救急車	3	3	3	3	3
		広報車	2	2	3	3	3
その他の車	4	5	5	5	7		
消 防 団	団 員 数	729	732	724	725	720	
	機 械	消防ポンプ自動車	12	12	12	12	12
		車輛その他可搬ポンプ	6	6	6	6	6
		39	38	38	38	39	
消 防 水 利	消火栓（公設）	2,011	2,080	2,113	2,137	2,155	
	貯水槽（公設）	164	169	174	185	194	
	プ ー ル	42	42	43	43	43	

資料 消防本部

大牟田のあゆみ

古 代

景行天皇高田行宮にこられた時、歴木の巨木があったのにちなみ「御木の国」と言われるようになった（「日本書紀」より）

平安朝時代

9世紀初期 三毛中納言源師親が普光寺を建立したと伝えられる

10世紀初期 三毛師が宮原天満宮を建立したと伝えられる

鎌倉時代

12世紀末 今山岳の活動により三つの池出現、三池と言われるようになったと伝えられる

室町時代

文明元年 1469 伝治左衛門という一農民が山中で焚火中、燃える石（石炭）を発見

天正15年 1587 豊臣秀吉より高橋直次に三池郡内1万8千石を賜わる

慶長5年 1600 直次は三池郡領地を没収される

江戸時代

元和7年 1621 種次三池郡1万石を所領する

寛文4年 1664 平塚喜右衛門が早鐘山の谷に堤を築く

延宝2年 1674 三池藩が早鐘山の谷に眼鏡橋をかけた

享保6年 1721 柳河藩家老 小野春信 平野鷹取山の地を賜り同年11月ここで石炭の採掘を始めた

寛政2年 1790 三池藩が石山法度を布告

4年 1792 温泉岳（雲仙岳）爆発

享和3年 1803 立花内膳 吉ヶ谷の大堤を築く

文化3年 1806 立花氏下手渡（現福島県月舘町）に領地を移される

8年 1811 伊能忠敬一行三池郡地方を測量

嘉永4年 1851 立花氏に三池郡の領地5千石がもどされる

6年 1853 三池藩で生山を開坑

安政4年 1857 生山、平野山両坑の境界争いはじまる
明治5年に再度争い起こり三潞郡から中止を命じられる

〃 〃 大浦坑開坑、大正15年閉鎖

明治時代

明治2年 1869 立花種恭 三池藩知事に命じられる

4年 1871 三池藩士族が石炭採掘を願い出た

〃 〃 三池藩三池県となり同年11月久留米、柳河、三池の三県を廃して三潞県となる

6年 1873 炭坑一円が官山となった

〃 〃 三潞県囚徒を三池炭山に初めて働かせた

〃 〃 天梁、御木、咸休等の小学校が設立

7年 1874 大牟田郵便局設立

8年 1875 梅谷坑口付近に初めてコークス炉が設立される

9年 1876 志賀巽軒が銀水義塾を建て九州各地の子弟を教育、後伝習館分校を経、銀水高等小学校となる

〃 〃 三潞県を廃し福岡県に合併

10年 1877 浜田又平熊本県から来て小浜の干拓に従事、明治14年に完成

〃 〃 石炭搬出のため大牟田川口の航路拡大に着手

11年 1878 大浦坑、大牟田川口間の馬車鉄道完成

16年 1883 七浦坑操業開始、明治30年廃坑

〃 〃 三池集治監設置、のち三池監獄を経て三池刑務所と改称され、昭和6年廃止

17年 1884 三池鉱山本局、七浦間に初めて電話開通

19年 1886 地元金融機関として初めて三池銀行江浦村の設立、翌年大牟田支店開設（現さくら銀行大牟田支店）

明治20年	1887	地元初の会社として三池土木会社設立
〃	〃	宮浦坑が出炭操業開始
22年	1889	政府から炭山の営業権一切の引き渡しを終わり三池炭鉱社名で営業開始
〃	〃	町制実施, 大牟田町, 三池町ができる
〃	〃	三池紡績会社設立, 九州紡績と改称後鐘紡に合併, 昭和17年廃止
24年	1891	九州鉄道KK久留米, 高瀬間開通, 大牟田駅開設
〃	〃	宮浦, 横須浜間専用鉄道敷設
27年	1894	三池初めての発電所, 七浦発電所新設坑外に初めて電灯がともる
29年	1896	郡制施行, 三池郡大牟田町となる
〃	〃	勝立坑操業開始, 昭和3年廃止
31年	1898	宮原坑操業開始, 昭和6年廃止
〃	〃	直轄坑夫を募集
35年	1902	三池港起工
〃	〃	万田坑操業開始, 昭和26年廃止
36年	1903	大牟田郵便局で電話交換事務が開始
41年	1908	三池港竣工, 開港場に指定される
42年	1909	三池港開門完成, 長崎税関三池税関所開所
45年	1912	わが国初の副産物回収コップース炉操業開始, 同年4月ガス, タール工場運転開始, 三井化学工業KKの基礎が確立
〃	〃	港務所と万田間専用電道が電化される

大正時代

大正3年	1914	三池製煉所が亜鉛製煉操業開始
5年	1916	電気化学大牟田工場建設操業開始
6年	1917	市制施行
7年	1918	万田坑に暴動事件起こり, 各坑に罷業続出, 軍隊の出動となった
11年	1922	上水道市内一部に通水開始
12年	1923	四山坑が出炭開始
13年	1924	製作所中心に労働争議が起こる
〃	〃	宮浦大斜坑で出炭開始
15年	1926	市制10年記念国産共進会開催
〃	〃	銀水駅開設

昭和時代

昭和2年	1927	大牟田電気軌道, 旭町, 四山間竣工
4年	1929	大牟田駅, 三池町間初めてバス開通
〃	〃	三川町を市に編入
〃	〃	記念グラウンド(天皇即位の御大典記念)完成

昭和5年	1930	坑内請負制度廃止, 女子坑内夫の入坑禁止
〃	〃	囚人の採炭作業や馬匹使役を廃止
6年	1931	三池窒素工業KKを設立, 合成硫安製造開始。同12年東洋高圧と合併
7年	1932	大牟田港県費支弁港湾に指定
〃	〃	大牟田商工会議所設立
9年	1934	腸チフス流行(患者582人)
10年	1935	東洋高圧大牟田工場竣工, 硫安製造開始。同25年から尿素製造を始める
11年	1936	大牟田市役所が新築落成
12年	1937	爆発赤痢発生(患者約12,000人, 死者約500人)
13年	1938	九州鉄道KKの電車, 栄町まで開通, 翌年7月大牟田駅まで延長される
15年	1940	わが国初の石油合成法による人造石油生産に成功, 三井化学移管後同18年三池石油合成KK設立にともない生産継続
〃	〃	三川坑で採炭開始
16年	1941	玉川村, 駛馬町, 三池町, 銀水村を市に編入
〃	〃	東洋軽金属KK設立, 終戦とともに操業中止
17年	1942	全市大水害に襲われる
〃	〃	市立図書館, 有明町に開館
18年	1943	大牟田市消防署設立
19年	1944	工場地帯が空襲をうける
20年	1945	市内中心地, 工業地帯が空襲のため甚大な被害をうけた
21年	1946	三池合成工業KK設立, 人造石油製造から各種化学製品製造に転換, 昭和37年三井化学と合併
22年	1947	港第二発電所運転開始
23年	1948	大牟田警察署, 自治体警察となり, 29年県警察にもどった
24年	1949	県立保健所市に移管, 市保健所が設立
25年	1950	市立病院が不知火町に新築落成
27年	1952	市内電車が廃止
〃	〃	炭労の無期限ストライキ始まり, 2か月におよんだ
28年	1953	国営三池干拓建設事業起工, 42年9月完工
〃	〃	人工島初島大牟田市編入
29年	1954	市民会館落成
30年	1955	健老町地先埋立地大牟田市編入
31年	1956	市立動物園誕生
32年	1957	延命プール完成
〃	〃	市制40周年記念事業として大牟田産業科学大博覧会開催(会期51日, 経費3億円)

昭和33年	1958	市体育館が完成	昭和51年	1976	大牟田高等学校, 全国高等学校駅伝大会で二連勝
34年	1959	三井鉱山の企業合理化の一端として製作所がKK三井三池製作所として独立	52年	1977	市制施行60周年を迎える
35年	1960	三池炭鉱の企業合理化をめぐり, 史上最大の争議がはじまり10か月におよんだ	53年	1978	大牟田港泊地埋め立着工昭和56年完成
〃	〃	本浜田町地先埋立地大牟田市に編入, 西新町と呼称する	55年	1980	大牟田市再開発市民会議の結成
〃	〃	九州電力新港発電所運転開始	56年	1981	大牟田市・大同市友好都市締結式
36年	1961	東洋高圧大牟田工業所にテキサコ式ガス発生炉建設, ガス源がコークスから原油に切り換えられた	57年	1982	水道庁舎完成
37年	1962	本市が「産炭地域振興臨時措置法」にもとづく6条地域に指定された	〃	〃	市民憲章制定
〃	〃	交通安全都市宣言	〃	〃	養護老人ホーム吉野園完成
〃	〃	産炭地振興初の企業として三池コークスKK設立, 40年大牟田工場完成	〃	〃	市制65周年を迎える
38年	1963	国立有明工業高等専門学校開校	〃	〃	KK九州精密機器(電気関係プラスチック成形工場)操業開始
〃	〃	11月9日三川鉱炭じん爆発により大災害が起こり死者458人, 日本炭鉱史上第2の重大事故となる	〃	〃	雇用開発センター発足
39年	1964	市財政危機により「地方財政再建促進特別措置法」の準用指定をうけた	〃	〃	大牟田・荒尾両市の境界問題円満解決(9月境界線確定訴訟取り下げ)
〃	〃	新産業都市に正式指定される	〃	〃	全日本大学ソフトボール選手権大会開かれる
〃	〃	暴力追放都市宣言	58年	1983	市の木「くぬぎ」, 市の花「やぶつばき」に決まる
〃	〃	「ばい煙規制法」が適用される	〃	〃	大牟田小学校開校(笹林・不知火小学校統合)
〃	〃	農村有線放送電話事業開始, 昭和50年廃止	〃	〃	三井石炭自家発電所(6月から営業開始)
40年	1965	第2人工島に四山鉱坑口移転	〃	〃	市民憲章碑完成
〃	〃	三池工業高等学校, 全国高等学校野球選手権大会で初優勝	〃	〃	福祉の森完成
41年	1966	三池港線道路, 白金立体交差建設工事着手, 同43年4月完成	59年	1984	1月18日, 有明鉱坑内火災により死者83人
〃	〃	白金区画整理完了, 千代町誕生	〃	〃	羽山台小学校開校
42年	1967	大浦焼却場から飛火, 異常乾燥で2日間の山火事	〃	〃	新葬斎場完成
〃	〃	大牟田川から水銀反応あらわれる	〃	〃	歴史資料館オープン
43年	1968	三井アルミニウム工業KK設立, 大牟田, 荒尾地区へ進出決定	〃	〃	勤労身体障害者教養文化体育施設, サン・アビリティーズおおむたオープン
〃	〃	上水道の延命配水池完成	60年	1985	大牟田・荒尾清掃施設組合設立
〃	〃	東洋高圧と三井化学合併	〃	〃	総合福祉センターオープン
44年	1969	西鉄新栄町駅および商店街建設始まる	〃	〃	大牟田市友好代表団中国各都市を訪問
45年	1970	第3人工島三池島完成	61年	1986	新開クリーンセンター起工式
46年	1971	三池港三井の私港から県管理港へ	〃	〃	九州帝京短期大学起工式
〃	〃	有明広域市町村圏(2市5町)スタート	〃	〃	甘木配水池完成
48年	1973	し尿紛争起き, 市直営化の方向で解決	〃	〃	大牟田文化会館開館
49年	1974	市民体育館オープン, 全国高等学校総合体育大会行われる	〃	〃	「地方都市中心市街地活性化計画」のパイロットモデル都市の認定をうける
50年	1975	大牟田高等学校, 全国高等学校駅伝大会で初優勝	〃	〃	大同市歌舞団公演
			〃	〃	第八次石炭政策答申
			〃	〃	コミュニティマート構想モデル事業地域の指定をうける
			62年	1987	九州帝京短期大学開校
			〃	〃	有明ニューメディア・サービス館設立
			〃	〃	市制施行70周年を迎える
			〃	〃	有明沿岸サミット開催
			63年	1988	新開クリーンセンター完成
			〃	〃	消防署明治町出張所開設

昭和63年	1988	大宝工業操業開始
〃	〃	吉野地区公民館オープン
〃	〃	大牟田高等学校駅伝部が全国大会で優勝
平成元年	1989	物流センター建設用地決まる
〃	〃	(株)ネイブルランド設立
〃	〃	市民栄誉賞創設, 第1号大牟田高校駅伝部へ
〃	〃	日仏アメニティー地方会議
〃	〃	市民憲章全国大会開催(1,500人)
2年	1990	スポーツ都市宣言
〃	〃	とびうめ国体開催(ボクシング・ソフトボール)
〃	〃	JR大牟田連絡橋完成
3年	1991	JR吉野駅開業
〃	〃	カルタックスおおむたオープン
〃	〃	大型台風17, 19号来襲, 大被害でる
〃	〃	大牟田市, 大同市友好都市締結10周年大同市歌舞団公演, 大同市写真工芸美術展開催
〃	〃	大牟田高等学校駅伝部が全国大会で優勝
4年	1992	中央公民館オープン
〃	〃	動物園新装オープン
〃	〃	新栄町C・I事業第一期工事竣工

歴 代 市 長

歴 順	氏 名	就任年月日	退任年月日	歴 順	氏 名	就任年月日	退任年月日
初代	巖谷 忠順	T 6. 7. 3	T 10. 7. 2	12	細谷 治嘉	S 30. 5. 2	S 34. 4. 29
2	岩井 敬太郎	T 11. 3. 23	T 15. 3.	13	〃	S 34. 5. 2	S 38. 4. 29
3	〃	T 15. 4.	S 4. 8. 10	14	円田 末吉	S 38. 5. 2	S 42. 4. 29
4	奥村 長作	S 4. 11. 23	S 8. 11. 22	15	田中 忠蔵	S 42. 4. 30	S 46. 4. 29
5	奥前 田慎吾	S 9. 5. 4	S 12. 12. 4	16	山田 亀一	S 46. 4. 30	S 50. 4. 29
6	田中 修	S 13. 1. 23	S 17. 1. 22	17	古賀 一治	S 50. 4. 30	S 54. 4. 29
7	〃	S 17. 1. 23	S 21. 1. 22	18	黒田 穰一	S 54. 4. 30	S 58. 4. 29
8	荒木 万寿夫	S 21. 1. 31	S 22. 4. 2	19	〃	S 58. 4. 30	S 61. 12. 16
9	〃	S 22. 4. 7	S 22. 4. 18	20	塩塚 公一	S 62. 2. 1	H 3. 1. 31
10	田中 忠蔵	S 22. 6. 4	S 26. 3. 29	21	〃	H 3. 2. 1	現 在
11	〃	S 26. 4. 26	S 30. 4. 3				

歴 代 助 役

歴 順	氏 名	就任年月日	退任年月日	歴 順	氏 名	就任年月日	退任年月日
初代	宇野 誠	T 6.	T 7.	14	鳥越 義孝	S 38. 6. 17	S 42. 6. 16
2	吉田 斎	T 7. 11. 7	T 11. 11. 6	15	山田 亀一	S 42. 7. 28	S 46. 3. 9
3	竹尾 英敏	T 11. 11. 30	T 15. 11. 29	16	松葉 幸生	S 46. 7. 23	S 50. 7. 22
4	鷺塚 正人	S 2. 5. 14	S 6. 5. 15	17	重枝 幹人	S 50. 9. 20	S 52. 9. 26
5	井上 秀太郎	S 7. 1. 15	S 11. 1. 14	18	舛永 栄吉	S 53. 7. 1	S 54. 6. 4
6	〃	S 11. 1. 15	S 12. 12. 14	19	瓜生 孝	S 54. 6. 13	S 56. 3. 31
7	中富 鉄之助	S 13. 2. 1	S 17. 2. 4	20	河口 政俊	S 56. 4. 1	S 60. 3. 31
8	〃	S 17. 2. 5	S 21. 2. 4	21	石川 北一	S 60. 4. 1	S 62. 2. 4
9	田中 忠蔵	S 21. 3. 8	S 22. 5. 17	〃	塩塚 公一	S 60. 4. 1	S 62. 1. 16
10	山田 亀一	S 22. 10. 10	S 26. 10. 2	22	石川 北	S 62. 2. 28	H 3. 2. 27
11	〃	S 26. 10. 15	S 30. 7. 8	〃	大石 昭治郎	S 63. 5. 1	H 3. 7. 11
12	坪沼 寿義	S 30. 11. 18	S 34. 8. 1	23	大石 北人	H 3. 2. 28	現 在
13	宮前 硯雄	S 34. 10. 15	S 38. 6. 8	〃	千綿 道人	H 3. 7. 12	現 在

(注) 昭和60年4月1日助役の定数を2人とする。

歴 代 収 入 役

歴 順	氏 名	就任年月日	退任年月日	歴 順	氏 名	就任年月日	退任年月日
初代	大坪 虎次郎	T		11	猿渡 清一郎	S 29. 3. 6	S 33. 3. 5
2	森 四郎	T 8. 2. 26	T 12. 2. 25	12	吉田 安夫	S 34. 3. 14	S 38. 3. 13
3	〃	T 12. 5. 14	S 2. 3. 29	13	小川 留吉	S 38. 6. 17	S 42. 6. 16
4	〃	S 2. 5. 14	S 6. 5. 13	14	〃	S 42. 7. 28	S 46. 7. 22
5	〃	S 6. 7. 18	S 10. 7. 17	15	〃	S 46. 7. 23	S 50. 7. 22
6	井形 政太郎	S 11. 1. 22	S 15. 1. 21	16	吉田 倬三	S 50. 9. 20	S 54. 6. 4
7	〃	S 15. 1. 22	S 19. 1. 23	17	中村 清次郎	S 54. 6. 13	S 58. 6. 12
8	〃	S 19. 1. 24	S 23. 1. 23	18	桑野 不二夫	S 58. 7. 19	S 62. 2. 25
9	〃	S 23. 1. 23	S 25. 1. 6	19	徳久 志出熊	S 62. 2. 28	H 3. 2. 27
10	猿渡 清一郎	S 25. 2. 22	S 29. 2. 21	20	上田 直矢	H 3. 2. 28	現 在

歴 代 議 長

歴 順	氏 名	就任年月日	退任年月日	歴 順	氏 名	就任年月日	退任年月日
初代	福井 福三郎	T 6. 5.12	T 7. 3.19	13	境 慧	S 30. 5.18	S 34. 5. 1
2	森 時三郎	T 7. 4.23	T 10. 4.30	14	外 永 栄 吉	S 34. 5.18	S 38. 5. 1
3	吉田 卯三郎	T 10. 5.16	T 14. 4.20	15	境 慧	S 38. 5.15	S 42. 5. 1
4	白田 久内	T 14. 5. 8	S 4. 4.30	16	〃	S 42. 5.15	S 46. 5. 1
5	平山 喜録	S 4. 5.11	S 8. 4.30	17	〃	S 46. 5.14	S 50. 5. 1
6	〃	S 8. 5.11	S 12. 4.30	18	堺 親 義	S 50. 5.13	S 54. 5. 1
7	鶴 惣 市	S 12. 6. 1	S 17. 5.20	19	境 造	S 54. 5.24	S 56. 9.30
8	〃	S 17. 6.20	S 22. 2.14	20	山 浦 勇次郎	S 56. 9.30	S 58. 5. 1
9	江上 平潔	S 22. 2.22	S 22. 4.29	21	〃	S 58. 5.19	S 62. 5. 1
10	藤津 又	S 22. 5.24	S 24. 6.30	22	矢野 太刀男	S 62. 5.18	H 1. 6.30
11	坂井 又 雄	S 24. 6.30	S 26. 4.29	23	原 田 俊 孝	H 1. 6.30	H 3. 5. 1
12	境 慧	S 26. 5.10	S 30. 5. 1	24	矢野 太刀男	H 3. 5.20	現 在

歴 代 副 議 長

歴 順	氏 名	就任年月日	退任年月日	歴 順	氏 名	就任年月日	退任年月日
初代	吉田 卯三郎	T 6. 5.12	T 10. 4.30	13	加倉 広 斗	S 26. 5.10	S 30. 5. 1
2	浜田 義隆	T 10. 5.16	T 12.12.17	14	江上 平	S 30. 5.18	S 34. 5. 1
3	平山 喜録	T 13. 3.27	T 14. 4.30	15	松本 勇	S 34. 5.18	S 38. 4. 2
4	大道 常吉	T 14. 5. 8	S 4. 4.30	16	野方 重 男	S 38. 5.15	S 42. 5. 1
5	大水 浅五郎	S 4. 5.11	S 7.12.13	17	〃	S 42. 5.15	S 46. 5. 1
6	円 仏 七 蔵	S 7.12.19	S 8. 4.30	18	佐藤 猛	S 46. 5.14	S 50. 5. 1
7	〃	S 8. 5.11	S 12. 4.30	19	平山 隆博	S 50. 5.13	S 54. 5. 1
8	吉永 節 治	S 12. 6. 1	S 17. 5.20	20	中原 勝 喜	S 54. 5.24	S 58. 5. 1
9	古賀 喜太郎	S 17. 6.20	S 22. 2.13	21	〃	S 58. 5.19	S 62. 5. 1
10	古賀 常吉	S 22. 2.22	S 22. 4.29	22	安部 靖	S 62. 5.18	H 1. 6.30
11	坂井 又 雄	S 22. 5.24	S 24. 6.30	23	帖地 国 男	H 1. 6.30	H 3. 5. 1
12	境 慧	S 24. 6.30	S 26. 4.29	24	桑 畑 貢	H 3. 5.20	現 在

市 議 会 の し く み

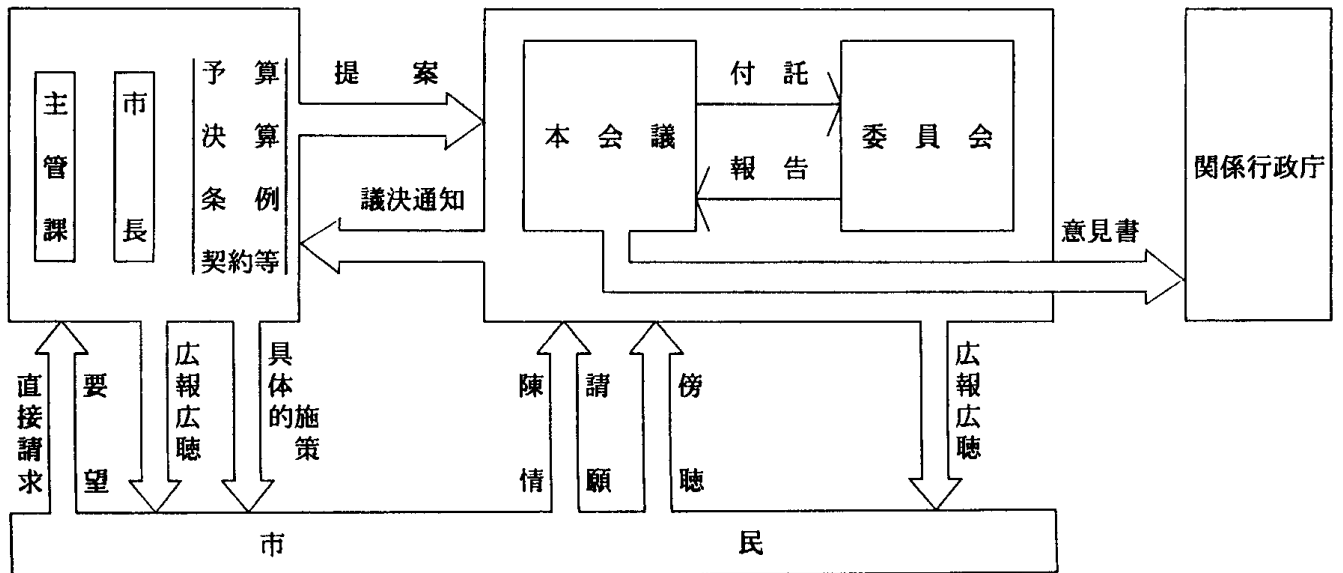

大牟田市行

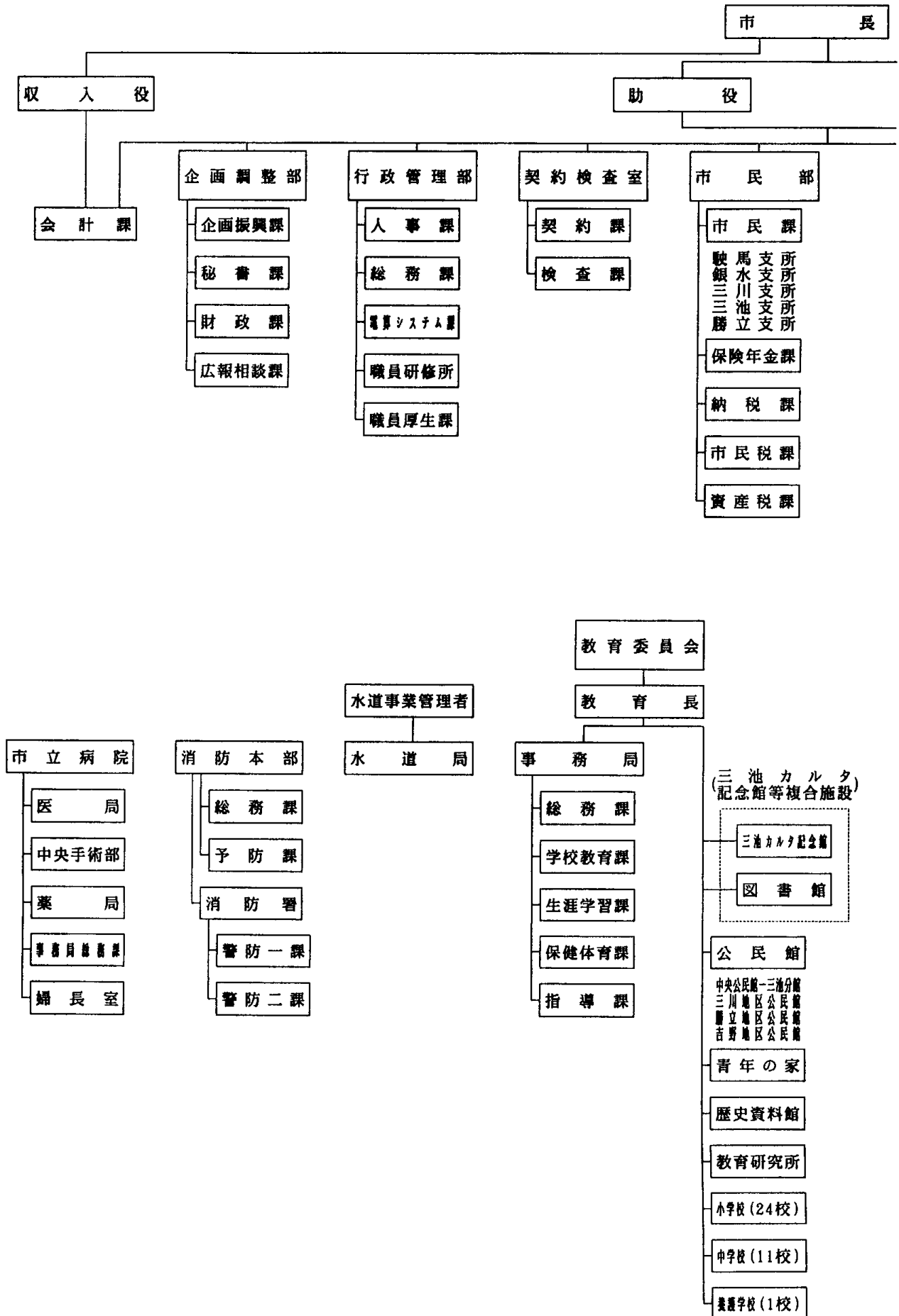

政 機 構 一 覧

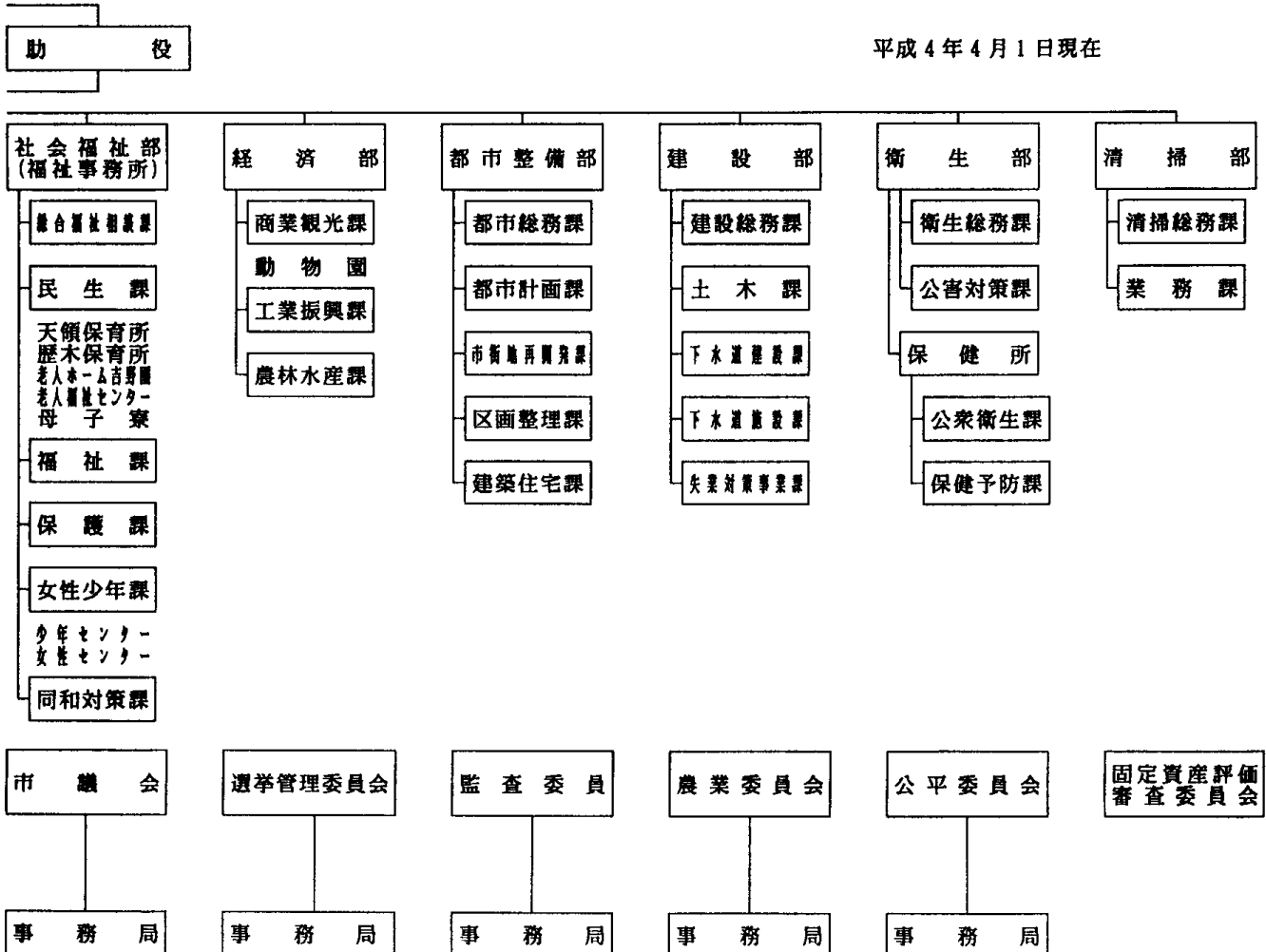

公 社 等

- 大牟田市土地開発公社
- 社会福祉法人大牟田市社会福祉協議会
- 財団法人大牟田市雇用開発センター
- 財団法人大牟田文化会館
- 社団法人大牟田市シルバー人材センター
- 有明ニューメディア・サービス株式会社
- 株式会社ネイブルランド
- 大牟田・荒尾清掃施設組合

市 町 村 主

この表は、有明広域市町村圏（2市5町）および県下の主な都市の主要指標である。
自治省要項にもとづく有明広域市町村圏は、大牟田市・柳川市・高田町・瀬高町・

区 分	調 査 時 期	大牟田市	柳 川 市	高 田 町	瀬 高 町
面 積 (Km ²)	平成 2 年 10 月 1 日	81.52	37.20	41.00	37.73
人 口 総 数	〃	150,453	43,791	17,053	26,633
男	〃	68,837	20,643	8,006	12,562
女	〃	81,616	23,148	9,047	14,071
世 帯 数	〃	50,333	11,505	4,378	6,942
人 口 密 度 (1Km ²)	〃	1,845.6	1,177.2	415.9	705.9
0 歳 ~ 14 歳 人 口	〃	26,173	8,130	3,175	5,087
15 歳 ~ 64 歳 人 口	〃	98,363	29,039	10,831	17,106
65 歳 以 上 人 口	〃	27,716	6,622	3,047	4,438
就 業 者 総 数	〃	59,854	20,685	8,336	12,759
第 1 次 産 業	〃	2,114	3,461	2,460	2,519
第 2 次 産 業	〃	18,824	6,490	2,316	3,952
第 3 次 産 業	〃	38,776	10,730	3,556	6,266
事 業 所 数 (国 公 営 を 含 む)	昭和 3 年 7 月 1 日	8,098	2,301	636	1,344
う ち 第 2 次 産 業	〃	987	560	156	294
う ち 第 3 次 産 業	〃	7,109	1,737	476	1,049
従 業 者 数 (国 公 営 を 含 む)	〃	63,097	14,452	5,206	8,697
う ち 第 2 次 産 業	〃	18,165	4,744	2,802	3,102
う ち 第 3 次 産 業	〃	44,919	9,690	2,321	5,498
農 家 総 数	平成 2 年 2 月 1 日	1,797	2,893	1,756	2,044
専 業	〃	458	191	359	441
第 1 種 兼 業	〃	222	443	283	282
第 2 種 兼 業	〃	1,117	2,259	1,114	1,321
農 家 世 帯 員 数	〃	7,357	13,821	8,243	9,742
農 業 従 事 者 数 (販 売 農 家)	〃	4,431	7,548	4,816	5,577
総 経 営 耕 地 面 積 (アール)	〃	116,392	189,975	192,413	174,310
林 家 数	平成 2 年 2 月 1 日	451	92	167	169
保 有 山 林 面 積 (ヘクタール)	〃	433	123	118	269
林 野 面 積 (ヘクタール)	平成 2 年 8 月 1 日	1,672	12	521	419
海 面 漁 業 経 営 体 数	昭和 63 年 11 月 1 日	310	871	86	5
う ち 個 人 経 営 体 数	〃	303	871	86	5
内 水 面 養 殖 業 経 営 体 数	〃	-	23	-	-

資料 「福岡県勢要覧平成 3 年版」, 「平成 2 年福岡県の工業」, 「平成 2 年福岡県交通年鑑」,

要 指 標

大和町・三橋町・山川町である。

大和町	三橋町	山川町	北九州市	福岡市	久留米市	直方市	大川市	筑後市
22.78	16.92	26.38	482.23	336.40	124.68	境界線定	33.61	41.85
18,699	18,041	6,318	1,026,455	1,237,062	228,347	62,530	45,704	43,835
8,885	8,537	3,005	488,120	603,548	109,193	29,275	21,672	20,787
9,814	9,504	3,313	538,335	633,514	119,154	33,255	24,032	23,048
4,546	4,768	1,523	367,341	490,915	75,123	20,287	11,942	11,856
820.9	1,066.3	239.5	2,129.8	3,677.5	1,831.5	1,012.1	1,359.8	1,047.4
3,594	3,484	1,265	182,798	231,390	44,538	11,536	8,547	8,533
12,450	11,900	3,875	709,516	885,821	156,162	41,991	30,747	28,950
2,655	2,657	1,178	130,423	112,654	26,389	8,979	6,388	6,351
9,241	8,473	3,174	453,712	582,494	105,496	27,336	23,709	20,867
2,450	980	1,218	5,533	7,409	5,836	944	2,281	2,717
2,977	2,914	738	139,675	117,499	24,283	9,964	11,192	7,218
3,799	4,571	1,218	306,513	451,451	74,992	16,378	10,176	10,919
776	1,144	253	60,259	77,747	14,716	3,358	3,534	2,266
223	284	64	7,889	8,781	2,017	606	1,487	556
546	857	188	52,350	68,933	12,691	2,747	2,043	1,706
4,602	7,761	1,458	504,742	773,650	120,133	28,004	24,764	19,935
2,099	2,357	534	140,439	117,697	25,789	9,859	12,603	9,295
2,459	5,400	920	363,045	655,253	94,275	18,104	12,146	10,564
1,625	1,308	708	5,060	4,660	4,557	1,075	2,002	2,024
144	152	226	1,005	808	903	157	309	435
174	168	188	320	613	745	65	284	418
1,307	988	294	3,735	3,239	2,909	853	1,409	1,171
8,082	6,296	3,476	20,839	21,153	21,741	4,728	4,568	4,628
4,349	3,438	1,927	13,391	12,422	12,447	2,849	5,440	5,536
130,207	94,131	91,592	301,647	314,834	403,025	77,263	145,824	215,651
26	48	161	7,490	9,465	1,158	813	133	100
17	88	194	7,474	13,634	2,101	568	151	316
-	2	761	19,715	11,179	2,390	2,279	-	6
730	-	-	581	801	3	-	266	-
730	-	-	554	699	3	-	266	-
-	1	-	16	7	2	6	14	6

市 町 村 主

区 分	調 査 時 期	大牟田市	柳 川 市	高 田 町	瀬 高 町
事業所数	平成2年12月31日	378	289	56	119
従業者数	〃	9,204	3,013	515	1,595
製造品出荷額等(百万円)	〃	228,261	52,767	6,425	16,830
付加価値額(百万円)	〃	82,291	17,135	2,288	6,642
商店数					
卸売業	平成3年7月1日	467	130	38	76
小売業	〃	2,542	684	199	419
飲食店(バー・酒場等除く)	平成元年10月1日	585	100	18	82
従業者数					
卸売業	平成3年7月1日	3,520	816	209	309
小売業	〃	9,988	2,125	604	1,418
飲食店(バー・酒場等除く)	平成元年10月1日	2,197	375	63	264
年間商品販売額(百万円)					
卸売業(百万円)	平成3年7月1日	170,908	43,065	7,199	7,584
小売業(百万円)	〃	150,032	29,690	7,360	20,434
飲食店(百万円) (バー・酒場等除く)	平成元年10月1日	8,338	1,522	198	1,090
小売業の売場面積(自動車小売業・ガソリンステーションを除く)(㎡)	平成3年7月1日	171,142	32,506	11,088	24,263
国民健康保険被保険者数	平成2年度	53,229	18,944	7,378	11,090
保険給付総額(百万円)	〃	19,293	4,876	2,018	2,653
生活保護率(人口1,000人対)	平成3年3月末	34.1	6.0	15.8	13.9
火災出火件数	平成2年次	75	15	4	6
交通事故件数	平成2年次	1,029	208	84	157
永久選挙人名簿登録者数	平成3年9月10日	115,733	33,113	12,957	19,893
普通会計決算額歳入(百万円)	平成2年度	49,359	10,705	4,805	5,618
普通会計決算額歳出(百万円)	〃	48,656	10,772	4,550	4,405
市税住民1人当たり税額(円)	〃	90,540	60,073	64,613	58,151
住民1人当たり歳出額(円)	〃	320,327	242,611	262,660	202,258
経常収支比率	〃	85.0	78.3	66.0	67.3
財政力指数	昭和63年度	0.56	0.42	0.43	0.44
(県地方課平成元年度)	平成元年度	0.55	0.40	0.40	0.43
	平成2年度	0.53	0.39	0.38	0.41

(注) 工場数, 従業者数, 製造品出荷額等, 付加価値額については, 従業者4人以上の事業所に

要 指 標 (つづき)

大和町	三橋町	山川町	北九州市	福岡市	久留米市	直方市	大川市	筑後市
109	150	24	2,724	2,765	818	308	1,267	304
1,182	1,712	304	83,238	41,888	15,507	6,613	11,246	7,028
21,212	21,115	2,478	2,521,258	929,194	266,158	121,337	163,468	151,443
7,585	7,845	1,322	1,094,031	338,074	115,988	45,690	66,436	55,704
45	68	12	4,274	9,886	1,331	201	343	158
258	279	88	15,892	16,008	3,492	1,020	725	643
23	77	3	4,201	6,045	1,066	236	117	108
209	429	38	36,299	130,432	11,736	2,083	2,614	1,037
762	1,393	297	68,038	83,215	16,789	4,166	2,579	2,243
97	395	8	18,881	35,277	5,083	961	460	485
11,918	16,573	576	2,556,346	16,033,772	690,509	141,461	158,829	43,123
9,598	31,766	4,401	1,194,694	1,795,476	335,638	70,276	40,383	34,819
180	1,650	43	68,307	169,615	22,932	3,469	2,307	2,023
11,249	26,064	3,571	1,086,330	1,233,295	286,634	86,579	82,545	44,622
8,986	6,857	3,428	307,032	330,826	72,669	18,665	18,890	15,344
2,109	1,688	730	95,488	88,318	19,857	5,766	4,685	3,940
13.1	24.2	7.8	20.9	17.7	8.1	34.3	5.3	4.1
6	8	7	548	480	118	26	45	23
109	179	24	6,692	10,087	1,909	380	322	296
14,227	13,636	4,870	769,390	891,171	166,166	47,818	34,788	32,475
5,124	4,606	2,454	430,107	500,415	54,938	24,950	11,668	11,210
4,798	4,417	2,306	423,218	492,447	53,271	24,457	11,358	10,817
51,464	73,909	43,444	141,517	174,158	117,016	86,928	93,457	88,807
249,916	240,375	354,305	415,122	412,848	235,551	383,568	243,223	245,756
67.9	64.6	71.0	72.4	68.2	71.4	77.5	75.4	77.7
0.33	0.53	0.26	0.61	0.71	0.80	0.49	0.61	0.59
0.32	0.52	0.25	0.59	0.72	0.79	0.48	0.62	0.59
0.31	0.50	0.23	0.57	0.72	0.78	0.47	0.62	0.58

ついて掲載しています。

人口順位による都市と

この表は、平成3年9月30日現在の全国658都市（東京23都市を1市として含む）の住民基本台帳人口の

順位	都市名	人口	順位	都市名	人口
1	東京(23区)	8,027,601	39	大分市	408,570
2	横浜市	3,236,825	40	岐阜市	407,864
3	大阪市	2,514,008	41	豊中市	404,556
4	名古屋	2,106,706	42	和歌山市	401,714
5	札幌市	1,685,110	43	枚方市	389,919
6	神戸市	1,460,017	44	福山市	368,874
7	京都市	1,407,303	45	旭川市	361,631
8	福岡市	1,209,298	46	いわき市	361,303
9	川崎市	1,165,268	47	高槻市	359,757
10	広島市	1,069,224	48	奈良市	353,127
11	北九州市	1,021,067	49	藤沢市	350,431
12	仙台市	912,182	50	町田市	350,122
13	千葉市	825,131	51	長野市	349,005
14	堺市	802,295	52	豊橋市	337,604
15	熊本市	621,907	53	吹田市	336,306
16	岡山市	591,597	54	高松市	330,471
17	浜松市	546,413	55	豊田市	327,623
18	鹿児島市	534,559	56	富山市	319,856
19	相模原市	534,377	57	高知市	316,489
20	船橋市	529,248	58	郡山市	313,605
21	東大阪市	498,762	59	函館市	308,289
22	尼崎市	492,030	60	岡崎市	307,686
23	新潟市	479,400	61	那覇市	307,641
24	静岡市	475,556	62	柏市	307,024
25	八王子市	463,477	63	所沢市	303,648
26	姫路市	455,659	64	川越市	301,716
27	松戸市	453,213	65	秋田市	301,047
28	松山市	449,937	66	青森市	293,382
29	長崎市	444,540	67	宮崎市	290,167
30	川口市	439,842	68	前橋市	286,550
31	横須賀市	439,342	69	越谷市	285,550
32	市川市	433,254	70	福島市	278,456
33	金沢市	430,892	71	四日市市	276,556
34	宇都宮市	428,291	72	明石市	274,618
35	浦和市	423,982	73	八尾市	271,230
36	倉敷市	419,348	74	春日井市	265,270
37	西宮市	416,561	75	一宮市	264,087
38	大宮市	408,889	76	市原市	263,419

そ の 人 口 (住民基本台帳人口による)

上位150都市を掲載した。

(単位 人)

順位	都 市 名	人 口	順位	都 市 名	人 口
77	徳 島 市	261,262	115	鎌 倉 市	176,241
78	大 津 市	261,232	116	宇 治 市	175,973
79	下 関 市	257,529	117	鈴 鹿 市	175,361
80	寝 屋 川 市	256,080	118	宇 部 市	172,996
81	福 井 市	251,581	119	帯 広 市	169,242
82	茨 木 市	250,933	120	佐 賀 市	168,080
83	佐 世 保 市	247,216	121	足 利 市	167,795
84	平 塚 市	246,273	122	小 樽 市	163,475
85	山 形 市	246,155	123	日 野 市	162,882
86	八 戸 市	244,133	124	苫 小 牧 市	162,477
87	加 古 川 市	242,757	125	三 鷹 市	162,322
88	清 水 市	242,145	126	小 平 市	161,318
89	高 崎 市	238,369	127	狭 山 市	158,215
90	水 戸 市	234,107	128	津 市	156,898
91	盛 岡 市	233,590	129	守 口 市	156,571
92	久 留 米 市	228,012	130	立 川 市	154,103
93	富 士 市	225,451	131	熊 谷 市	152,756
94	呉 市	217,071	132	秦 野 市	152,024
95	沼 津 市	213,544	133	大 牟 田 市	151,530
96	府中(東京都)市	206,417	134	習 志 野 市	150,115
97	草 加 市	206,283	135	八 千 代 市	149,867
98	釧 路 市	205,624	136	佐 倉 市	147,784
99	茅 ヶ 崎 市	204,181	137	大 垣 市	147,992
100	日 立 市	203,848	138	和 泉 市	146,840
101	宝 塚 市	202,671	139	小 山 市	143,797
102	甲 府 市	200,319	140	多 摩 市	143,266
103	松 本 市	198,562	141	鳥 取 市	142,473
104	上 尾 市	197,217	142	川 西 市	142,316
105	大 和 市	195,251	143	つ く ば 市	142,063
106	厚 木 市	195,244	144	安 城 市	142,011
107	小 田 原 市	193,988	145	松 江 市	141,894
108	調 布 市	192,982	146	流 山 市	141,172
109	春 日 部 市	191,110	147	門 真 市	141,015
110	岸 和 田 市	188,694	148	太 田 市	138,529
111	長 岡 市	185,404	149	入 間 市	138,461
112	伊 丹 市	183,843	150	新 座 市	137,108
113	弘 前 市	177,337			
114	高 岡 市	177,084			

市内の官公署および施設・報道機関・金融機関

名 称	所 在 地	電話番号	名 称	所 在 地	電話番号
市 関 係			体 育 館	宝坂町2丁目86	53-6003
大 牟 田 市 役 所	有明町2丁目3	53-4221	延 命 プ ー ル	黄金町1丁目68	53-4221
銀 水 支 所	大字草木1149-3	52-4114	野 球 場	原山町200	53-4221
三 池 支 所	大字三池629-2	52-3994	記 念 グ ラ ウ ン ド	黄金町1丁目123	53-4221
三 馬 支 所	馬込町1丁目20-1	52-5794	港 緑 地 運 動 公 園	西新町13-6	51-5744
三 川 支 所	三川町4丁目104	53-6238	給 食 会 館	不知火町2丁目4-3	54-7171
勝 立 支 所	新勝立町4丁目1-1	52-3171	教 育 研 究 所	昭和町240	52-5845
大 牟 田 市 保 健 所	不知火町1丁目5-1	53-4221	中 央 公 民 館	原山町13-3	53-1502
大 牟 田 市 立 病 院	不知火町3丁目3	53-1061	中 央 公 民 館 三 池 分 館	大字三池629-2	53-8343
動 物 園	昭和町163	56-4526	三 川 地 区 公 民 館	樋口町5-8	52-5957
少 年 セ ン タ ー	曙町3-1	53-2198	勝 立 地 区 公 民 館	新勝立町4丁目1-1	51-0393
女 性 セ ン タ ー	原山町13-3	53-4221	吉 野 地 区 公 民 館	大字白銀781-3	58-3479
労 働 福 祉 会 館	笹林町1丁目1-1	57-5930	三 里 小 学 校	三里町1丁目16-2	53-6002
老 人 福 祉 セ ン タ ー	若宮町2-1	54-9073	三 川 小 学 校	上屋敷町2丁目3-1	53-6004
老 人 ホ ー ム 吉 野 園	大字吉野2156	58-0139	川 尻 小 学 校	天領町1丁目145-1	53-6005
高 齢 者 生 き が い 創 造 セ ン タ ー	北磯町81-2	51-5353	諏 訪 小 学 校	諏訪町1丁目111	53-6006
母 子 寮	小浜町44-5	52-2460	駛 馬 南 小 学 校	沖田町236-1	53-6007
天 領 保 育 所	天領町1丁目113-6	52-4142	駛 馬 北 小 学 校	馬場町17	53-6008
歴 木 保 育 所	大字歴木824-1	52-7511	笹 原 小 学 校	笹原町3丁目116	53-6009
第 一 清 掃 事 務 所	大浦町14	52-5956	天 道 小 学 校	天道町24	53-6010
第 二 清 掃 事 務 所	健老町198	52-4942	玉 川 小 学 校	大字櫛野2710-1	53-6011
新 開 ク リ ー ン セ ン タ ー	新開町3-37	53-4585	上 官 小 学 校	宮坂町6-3	53-6012
港 清 掃 事 務 所	西新町20-9	56-5292	大 牟 田 小 学 校	笹林町1丁目1-3	53-6014
健 老 町 埋 立 地 事 務 所	健老町328	55-6737	大 正 小 学 校	大正町5丁目5-9	53-6015
浜 田 町 ポ ン プ 場	南浜田町19-8	52-4567	中 友 小 学 校	中友町1-20	53-6016
三 川 ポ ン プ 場	樋口町8-2	52-7687	明 治 小 学 校	明治町2丁目21-1	53-6017
明 治 ポ ン プ 場	北磯町3	57-4733	白 川 小 学 校	中白川町1丁目183	53-6018
手 鎌 終 末 処 理 場	大字手鎌有明開1856	52-7014	平 原 小 学 校	平原町333	53-6019
高 泉 処 理 場	大字歴木字筒井535	54-8196	高 取 小 学 校	大字歴木1807-58	53-6020
失 業 対 策 事 業 課 北 部 地 区 事 務 所	大字田隈175-1	54-4064	三 池 小 学 校	大字新町289-1	53-6021
失 業 対 策 事 業 課 中 部 地 区 事 務 所	新地町1	54-4976	羽 山 台 小 学 校	大字草木587-3	53-6013
失 業 対 策 事 業 課 南 部 地 区 事 務 所	馬込町1丁目20-1	54-4978	銀 水 小 学 校	大字田隈239	53-6022
畜 犬 セ ン タ ー	大浦町14	52-7493	上 内 小 学 校	大字上内1575-1	58-0103
葬 斎 場	黄金町2丁目210-2	52-4106	吉 野 小 学 校	大字白銀967-17	58-1037
大 牟 田 市 水 道 局	有明町2丁目3	53-4221	倉 永 小 学 校	大字倉永1307	58-1038
大 牟 田 市 消 防 本 部	浄真町46	53-3521	手 鎌 小 学 校	大字唐船395	53-6025
消 防 署 三 川 出 張 所	南船津町1丁目1-8	43-4892	船 津 中 学 校	船津町1丁目6-1	53-6030
消 防 署 吉 野 出 張 所	大字白銀36-2	58-7010	右 京 中 学 校	右京町1	53-6031
消 防 署 勝 立 出 張 所	新勝立町5丁目1-2	43-4891	米 生 中 学 校	米生町2丁目26	53-6032
消 防 署 明 治 出 張 所	健老町38-8	57-9772	勝 立 中 学 校	大字勝立282-2	53-6033
大 牟 田 市 教 育 委 員 会 事 務 局	有明町2丁目3	53-4221	延 命 中 学 校	昭和町240	53-6034
凶 害 書 館	宝坂町2丁目2-3	55-4504	松 原 中 学 校	大正町5丁目4-16	53-6035
三 池 カ ル タ 記 念 館	宝坂町2丁目2-3	53-8780	白 光 中 学 校	椿黒町32	53-6036
(カルタックスおおむた)			歴 木 中 学 校	大字歴木1150	53-6037
青 年 の 家	昭和町223	52-5285	田 隈 中 学 校	大字田隈338	53-6040
歴 史 資 料 館	浄真町13	56-9016	橘 中 学 校	大字橘664-1	58-0022

名 称	所 在 地	電話番号	名 称	所 在 地	電話番号
甘 木 中 学 校	大字甘木613-1	58-0033	大 牟 田 商 業 高 等 学 校	大字吉野555	58-0222
大 牟 田 養 護 学 校	天道町24	56-9671	三 池 農 業 高 等 学 校	大字吉野1389-1	58-1116
(財)大牟田市雇用開発センター	北磯町81-2	51-5353	大 牟 田 高 等 学 校	大字草木852	53-5011
(社)大牟田市シブハ-人材センター	北磯町81-2	53-2319	不 知 火 女 子 高 等 学 校	大字田隈956	55-2344
(財)大牟田文化会館	不知火町2丁目10-2	55-3131	明 光 学 園 高 等 学 校(中 学 校)	大字倉永170	58-0907
			福岡県立大牟田高等技術専門学校	大字歴木475	54-0320
国・県関係, その他			九 州 帝 京 短 期 大 学	新勝立町4丁目3-124	57-8333
福岡地方裁判所大牟田支部	白金町101	53-3503	朝 日 新 聞 大 牟 田 通 信 局	不知火町1丁目6-11	53-2061
福岡家庭裁判所大牟田支部	白金町101	53-3504	毎 日 新 聞 大 牟 田 通 信 部	不知火町1丁目4-4	53-2015
大 牟 田 簡 易 裁 判 所	白金町101	53-3503	読 売 新 聞 大 牟 田 通 信 部	宝坂町2丁目1-3	53-5551
福岡地方検察庁大牟田支部	白金町69	52-2629	西 日 本 新 聞 大 牟 田 支 局	不知火町1丁目6-15	53-3021
大 牟 田 区 検 察 庁	白金町69	52-2629	熊 本 日 日 新 聞 大 牟 田 支 局	浄真町102	53-5041
福岡刑務所大牟田拘置所支所	白金町69	53-0548	有 明 新 報 社	有明町1丁目1-17	52-1212
福岡法務局大牟田出張所	白金町69-2	53-5506	日 刊 大 牟 田 新 聞 社	笹林町2丁目4-12	51-5994
三 池 税 関 支 署	新港町1	52-2526	N H K 大 牟 田 通 信 部	小浜町2丁目2-3	53-5555
福岡入国管理局三池港出張所	新港町1	53-0528	さ くら 銀 行 大 牟 田 支 店	栄町1丁目2-1	52-3203
九州運輸局三池海運支局	新港町1	52-5390	福 岡 銀 行 大 牟 田 支 店	不知火町1丁目4-1	52-3211
第七管区海上保安本部			福 岡 銀 行 五 月 橋 支 店	旭町1丁目1-1	52-4211
三池海上保安部	新港町1	53-0521	福 岡 銀 行 大 牟 田 南 支 店	三里町2丁目4-3	52-5211
門司植物防疫所福岡支所			福 岡 銀 行 三 池 支 店	大字歴木374-2	54-3696
三池出張所	入船町97-2	53-5077	肥 後 銀 行 大 牟 田 支 店	築町5-1	52-4241
大 牟 田 税 務 署	不知火町1丁目3-16	52-3245	筑 邦 銀 行 大 牟 田 支 店	築町2-4	52-5271
大牟田労働基準監督署	曙町3-1	53-3987	西 日 本 銀 行 大 牟 田 支 店	栄町2丁目11-1	52-3371
大 牟 田 郵 便 局	不知火町1丁目4-7	53-1051	西 日 本 銀 行 南 大 牟 田 支 店	三里町2丁目6-15	52-6101
三 池 郵 便 局	大字歴木460	52-3875	福 岡 シ ティ 銀 行 大 牟 田 支 店	旭町1丁目1-7	54-8381
国立療養所大牟田病院	大字橋1044-1	58-1122	福 岡 シ ティ 銀 行 南 大 牟 田 支 店	三里町3丁目4-9	53-0191
大牟田勤労身体障害者教養			熊 本 フ ャ ミ リ 銀 行 大 牟 田 支 店	築町4-1	53-3153
文化体育施設 (サン	大字手鎌1380-3	51-0876	熊 本 フ ャ ミ リ 銀 行 西 大 牟 田 支 店	本町1丁目5-8	53-2702
アビリティーズおおむた)			九 州 銀 行 大 牟 田 支 店	有明町2丁目2-14	53-2258
大牟田社会保険事務所	大正町6丁目2-10	52-5255	長 崎 銀 行 大 牟 田 支 店	大正町1丁目3-10	52-8255
大 牟 田 警 察 署	不知火町3丁目8	53-0551	福 岡 中 央 銀 行 大 牟 田 支 店	有明町2丁目1-1	52-4246
大牟田公共職業安定所	大正町6丁目2-3	53-1551	大 牟 田 信 用 金 庫	有明町2丁目2-17	52-3305
大牟田公共職業安定所			大 牟 田 信 用 金 庫 三 川 支 店	三里町2丁目5-1	53-1206
磯町労働出張所	中友町4-2	56-5522	大 牟 田 信 用 金 庫 銀 座 支 店	橋口町4-16	54-5555
福岡県筑後労働福祉事務所			大 牟 田 信 用 金 庫 通 町 支 店	通町1丁目11-4	55-1234
大牟田駐在所	小浜町24-1	52-3848	大 牟 田 信 用 金 庫 新 栄 町 支 店	新栄町21-2	54-2795
福岡県大牟田県税事務所	小浜町24-1	52-4281	大 牟 田 信 用 金 庫 上 官 支 店	上官町2丁目2-7	56-8707
福岡県大牟田土木事務所	小浜町24-1	54-0511	大 牟 田 信 用 金 庫 三 池 支 店	大字三池625	51-5100
福岡県大牟田失業対策事務所	小浜町24-1	53-0356	大 牟 田 信 用 金 庫 北 支 店	大字橋785-9	58-2166
福岡県大牟田児童相談所	小浜町42-6	54-2344	福 岡 県 労 働 金 庫 大 牟 田 支 店	有明町2丁目2-25	53-4414
総合福祉センター	瓦町9-3	57-2519	福 岡 県 南 部 信 用 組 合 大 牟 田 支 店	大字白銀687-1	58-5550
有明工業高等専門学校	東萩尾町150	53-1011	J R 九 州 大 牟 田 駅	不知火町1丁目	53-1571
三 池 高 等 学 校	大字草木245	53-2172	J R 九 州 銀 水 駅	大字草木229	52-3480
大 牟 田 北 高 等 学 校	大字甘木109	58-0011	J R 九 州 大 牟 田 保 線 区	不知火町1丁目	56-9009
大 牟 田 南 高 等 学 校	黄金町1丁目26	53-3510	J R 九 州 吉 野 駅	大字倉永219-2	58-7560
三 池 工 業 高 等 学 校	上官町4丁目77	53-3036			

度 量 衡 換 算 表

長 さ

センチ メートル	メートル	キ ロ メートル	イン チ	フィ ート	ヤ ード	マ イ ル	鯨 尺	尺	間	町	里
1	0.01	0.00001	0.39370	0.03281	0.01094	-	0.0264	0.033	0.0055	-	-
100	1	0.001	39.370	3.28083	1.0936	0.00062	2.64	3.3	0.55	0.0092	0.00025
100000	1000	1	-	3280.8	1093.6	0.62137	2640	3300	550	9.1667	0.25463
2.5400	0.02540	-	1	0.08333	0.02777	-	0.06706	0.08382	0.01397	-	-
30.480	0.30480	-	12	1	0.33333	-	0.80469	1.0058	0.16763	-	-
91.440	0.9144	-	36	3	1	-	2.4140	3.0175	0.50292	-	-
160930	1609.3	1.6093	63360	5280	1760	1	4248.64	5310.8	885.12	14.752	0.40978
37.879	0.37879	0.00038	14.913	1.2427	0.41425	-	1	1.25	0.20825	-	-
30.303	0.30303	0.00030	11.930	0.9942	0.33140	-	0.8	1	0.16667	-	-
181.82	1.8182	0.00182	71.582	5.9652	1.9884	-	4.8	6	1	0.01667	0.00046
10909	109.09	0.10909	4295.04	357.92	119.30	0.06778	288	360	60	1	0.02778
392730	3927.3	3.9273	154620	12885	4295	24403	10368	12960	2160	36	1

面 積

平 方 メートル	ア ー ル	ヘ ク タ ー ル	平方キ ロ メートル	平 方 キ ロ フ ィ ー ト	平 方 ヤ ー ド	エ ー カ ー	平 方 マ イ ル	平 方 尺	坪	歩	反	町
1	0.01	0.0001	0.000001	10.764	1.1960	0.000247	-	10.890	0.30250	0.001008	0.0001008	
100	1	0.01	0.0001	1076.4	119.60	0.024711	0.000039	1089.0	30.250	0.10083	0.010083	
10000	100	1	0.01	-	11960	2.4711	0.003861	108900	3025.0	10.083	1.0083	
1000000	10000	100	1	-	-	247.11	0.38610	10890000	302500	1008.3	100.83	
0.092903	0.000929	0.0000093	-	1	0.11	-	-	1.0117	0.02810	-	-	
0.83613	0.008361	0.000084	-	9	1	-	-	9.1055	0.25293	-	-	
4046.8	40.468	0.40468	0.004047	43560	4840	1	0.00156	-	-	4.08043	0.40804	
2589900	25899	258.99	2.5899	-	3097600	640	1	-	-	261.15	26.115	
0.091827	0.000918	0.0000092	-	0.98841	0.10982	-	-	1	0.02778	-	-	
3.3058	0.033058	0.000331	0.000003	35.583	3.9537	-	-	36	1	0.00333	0.00033	
991.74	9.9174	0.099174	0.000992	-	1186.1	0.24506	0.000382	10800	300	1	0.1	
9917.36	99.1736	0.991736	0.009917	-	11861	2.4506	0.003829	108000	3000	10	1	

体 積

立 方 センチ メートル	立方デシ メートル (リットル)	立 方 メートル	立 方 イン チ	立 方 フィート	立 方 ヤード	パイント	ガロン	立方尺	升	石	立方坪
1	0.001	0.000001	0.061024	0.000035	-	-	-	0.00004	-	-	-
1000	1	0.001	61.024	0.03531	-	2.1134	0.26417	0.03594	0.55435	-	-
1000000	1000	1	61024	35.315	1.30795	2113.4	264.17	35.937	-	5.5435	0.16637
16.387	0.01638	0.000016	1	-	-	-	-	-	-	-	-
28317	28.317	0.02831	1728	1	0.03704	-	7.4805	1.0176	15.698	0.15698	-
764529.8	764.53	0.76453	46656	27	1	-	201.97	27.475	423.83	4.2383	0.12719
473.18	0.47318	-	28.875	-	-	1	0.125	-	0.26231	-	-
3785.4	3.7854	0.00378	231	0.13368	-	8	1	0.13604	2.0985	0.020985	-
2782.6	27.826	0.02783	1698.1	0.98274	0.03670	-	7.3509	1	15.426	0.15426	0.00463
1803.9	1.8039	-	110.08	0.063704	-	3.8123	0.47654	0.064827	1	0.01	0.0003
180390	180.39	0.18039	11008	6.3704	0.23668	381.23	47.654	6.4827	100	1	0.03001
-	6010.5	6.0105	-	212.26	7.8615	-	-	216.00	3331.9	33.319	1

重 量 ・ 容 量

グラム	キログラム	トン(屯)	グレイン	オンス	ポンド	米トン	英トン	匁	升	貫
1	0.001	-	15.432	0.03527	0.00220	-	-	0.26667	0.00167	-
1000	1	0.001	15432	35.273	2.2046	0.00110	0.00098	266.67	1.6667	0.26667
1000000	1000	1	-	-	2204.9	1.1023	0.98421	-	1666.7	266.67
0.06480	-	-	1	0.00229	0.000143	-	-	0.01728	0.000108	-
28.350	0.02835	-	437.5	1	0.0625	-	-	7.5600	0.04725	-
453.6	0.4536	0.000454	7000	16	1	0.0005	0.00045	120.96	0.75600	0.12096
-	907.18	0.90718	-	32000	2000	1	0.8929	-	1512	241.92
-	1016.05	1.01605	-	35840	2240	1.120	1	270944	1693.4	270.95
3.75	-	-	57.872	0.13228	0.00827	-	-	1	-	-
600	0.6	0.0006	9259.6	21.164	1.3228	-	-	160	1	0.16
3750	3.75	0.00375	57872	132.28	8.2672	0.00416	0.00369	1000	6.25	1

大牟田市にある文化財一覧表

平成4年3月31日現在

行政区分	指定区分	指定年月日	文化財の名称	数量	所在地
国指定	建造物 (重要文化財)	昭45. 6.17	早鐘眼鏡橋 (付, 旧水路10m)	1 基	早鐘町128
〃	史跡	昭36. 4. 5	萩ノ尾古墳	1 基	萩尾町290ほか
〃	〃	昭52. 2.17	潜塚古墳	1 基	黄金町1丁目469ほか
県指定	彫刻	昭33. 3.20	木造薬師如来坐像	1 体	大字今山字本村2538 普光寺境内
〃	〃	昭38. 1. 9	木造慈覚大師坐像	1 体	〃 〃
〃	考古資料	昭32. 8. 5	黒崎山舟形石棺	1 基	大牟田市歴史資料館内
〃	〃	昭33. 3.20	宮原石層塔残欠	1 基	宮原町1丁目19
〃	〃	昭33.10.29	不動明王板碑(附-乗 経供養板碑)	1 基 (1基)	大字今山字本村2538 普光寺境内
〃	〃	昭33.10.29	石造六地藏	1 基	大字倉永872 法雲寺境内
〃	〃	昭33.10.29	南無阿弥陀仏名号板碑 (附石層塔残欠)	1 基 (1基)	藤田町743 藤田天満宮境内
〃	〃	昭34. 3.23	石甲	1 個	大牟田市歴史資料館内
〃	〃	昭36. 4. 5	今山普光寺ならびに 定林寺石塔群	1 括	大字今山字本村 大字今山字大塔
〃	〃	昭37. 4.13	宮原天満宮石幢残欠	1 基	宮原町1丁目191宮原天満宮境内
〃	〃	昭38. 1. 9	蜜柑山舟形石棺	1 基	大牟田市歴史資料館内
〃	〃	昭45. 5. 2	乙宮神社の石殿	1 基	宮坂町20 乙宮神社境内
〃	〃	昭57. 4. 1	倉永古墳壁画残欠	1 基	大牟田市歴史資料館内
〃	〃	昭57. 4. 1	高塚舟形石棺	1 基	〃
〃	〃	昭57. 4. 1	古城山家形石棺	1 基	〃
〃	民俗文化財	昭38. 1. 9	湯谷柳河領境界石	2 本	大字四箇字湯谷
〃	〃	昭33.10.29	早鐘池弁財天碑	1 基	合成町
〃	天然記念物	昭33. 3.20	臥竜梅	1 叢	大字今山字本村2538 普光寺境内
〃	〃	昭54. 3. 6	土穴のエノキ	1 本	大字櫛野字土穴928
市指定	考古資料	昭34.12.12	護福寺跡石塔残欠	2 基	藤田町672
〃	〃	昭42.10.11	大間劫月院跡石造遺物	1 括	大字三池226
〃	〃	昭42.10.11	明正寺六地藏幢	1 基	大字三池775 明正寺境内
〃	〃	昭50. 3.18	定林寺中興開山塔	1 基	大字今山字大塔 定林寺境内
〃	〃	昭50. 3.18	本村の角柱塔婆	1 基	大字勝立字本村
〃	民俗文化財	昭37. 7.16	焚石山鎮守社稻荷石祠	1 基	大字宮崎51 森清隆宅地内
〃	〃	昭50. 3.18	三池氏供養塔	2 基	大字今山字大塔 定林寺境内
〃	史跡	昭37. 7.16	歴代三池藩主墓地	2ヶ所	大字今山2719他 紹運寺境内ほか
〃	〃	昭38. 7.11	上内立花内膳家墓地	1ヶ所	大字上内栴2248
〃	天然記念物	昭41. 9.30	上内のイチイガシ	1 株	大字上内1528 上内八幡宮境内
〃	〃	昭44. 6.11	黒崎の大樟	1 株	大字岬2363 玉垂神社境内
〃	〃	昭50. 3.18	櫛野のトベラ樹	1 株	大字櫛野字大久保尻693-1・2
〃	〃	昭61. 4.16	一ノ尾のアラカシ	1 株	大字教楽木字一ノ尾841
〃	〃	昭61. 4.16	下正原のシラカシ	2 株	大字勝立字下正原1685
〃	民俗芸能	昭50. 3.18	岡天満宮祭礼行事		大字上内 岡天満宮

大牟田市統計年鑑

平成 3 年 版

平成 5 年 3 月 1 日 発 行

編 集 大牟田市行政管理部総務課
大牟田市有明町 2 丁目 3 番地
電話 0 9 4 4 (53) 4 2 2 1

印 刷 江 崎 印 刷 所
大牟田市八尻町 3 丁目 50
電話 0 9 4 4 (51) 3 1 3 5

発 行 所 大 牟 田 市 役 所
