

大牟田市統計年鑑

平成 5 年 版

大 牟 田 市

大牟田市民憲章

制定 昭和57年7月21日

私たちは、三池山と有明の海に抱かれ、燃ゆる石のふる里に住む大牟田市民です。

私たちは、みずからの責任において、互いに力を合わせ、未来にはばたく大牟田の町をきずくため、この憲章を定めます。

活気ある豊かな町にしましょう。

自然と調和したきれいな町にしましょう。

教育を重んじ、文化をはぐくむ、健やかな町にしましょう。

親切な、心あたたかい町にしましょう。

きまりを守り明るい町にしましょう。

市の木「くぬぎ」

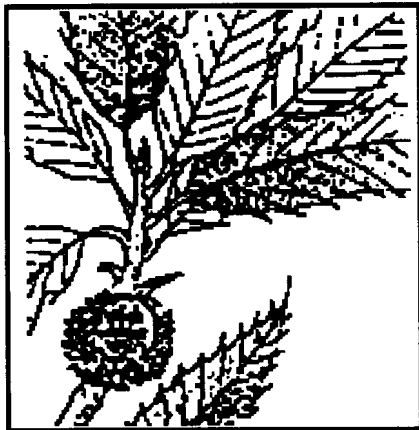

市の花「やぶつばき」



昭和58年3月31日選定

大牟田市統計年鑑

平成 5 年版

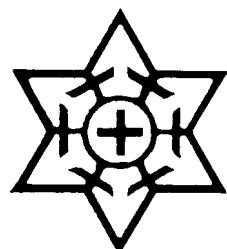

大 牟 田 市

はじめに

ここに、平成5年版大牟田市統計年鑑を刊行いたします。

本書は、大牟田市の自然、人口、経済、社会、文化など各分野にわたる基本的統計資料を総合的かつ体系的に収録し、市勢の現況と推移を明らかにしたものです。

この統計書が、市政の企画立案の基礎資料に、企業経営方針の計画立案に、また学術研究の基礎資料に、さらに市民生活向上の指針として、ご利用いただければ幸いです。

編集にあたりましては、利用者の便宜を図るため、統計資料の体系的整備改善の充実に努めましたが、なお不備不完全な点が多々あると思われますので、各位のご意見とご批判を得て、より一層の充実・改善を図っていきたく存じます。

おわりに、本書の刊行にあたり、各方面で統計の需要がますます高まっているとき、貴重な資料を提供していただきました関係各位のご厚意に対し、心から感謝の意を表しますとともに、今後ともなお一層のご指導とご協力をお願いいたします。

平成7年3月

大牟田市長 塩塚 公一

利用される方へ

- 1 本書は、大牟田市の各分野の基本的な統計資料を収録したものです。
- 2 本書は、原則として平成5年または平成5年度の資料を中心に収録し、その他の年(度)の資料は比較対照のために掲げています。なお、収録期間は、資料の有無、性質および編集の都合により適宜伸縮しています。
- 3 各統計表の数値は、特別の表示および注釈のない限り、「大牟田市」を範囲としています。
- 4 統計表中「年次」とあるのは1暦年間(1月～12月)を、「年度」とあるのは1会計年度間(4月～翌年3月)の事実を示し、「何年(度)末、何月末」または「何年何月何日」とあるのはそれぞれの現在日における事実を表しています。
- 5 各統計表の数値全体についての説明は、各表ごとに頭注として掲げ、数値の一部分についての説明は脚注を付けています。
- 6 数値の単位は、各表の右上に掲げましたが、一見して明らかなものは省略しました。また、単位未満は、原則として四捨五入したため、総数とその内訳の合計とは必ずしも一致していません。
- 7 資料は、各官公庁、民間事業所、庁内各課からの報告によるものおよび直接調査収集したものです。出所は、各表の左下に掲げています。
- 8 各統計表中の記号の用法は、次のとおりです。
 - 「0」 単位未満、該当数字を四捨五入した結果0となったもの。
 - 「-」 皆無または該当数字のないもの。
 - 「…」 不明、不詳、不定および算出不能の数字。
 - 「△」 負数、減少したもの。
 - 「x」 該当数字の発表をさし控えたもの。
- 9 本書に収録した統計資料について、さらに詳細な資料が必要な場合、あるいは疑義がある場合は、大牟田市行政管理部総務課(電話(0944)53-4221)または資料の出所機関にご照会願います。

総目次

統 統	計 計	図 表	表 表	
	1	土地	および	気象..... 2～ 5
	2	人		口..... 6～ 15
	3	国	勢	調 査..... 16～ 37
	4	事	業	所..... 38～ 50
	5	農	林	水 産 業..... 51～ 59
	6	鉱		業..... 60～ 61
	7	製	造	業..... 62～ 71
	8	建	設	お よ び 住 居..... 72～ 83
	9	電	気,	ガ ス お よ び 水 道..... 84～ 87
	10	運	輸	お よ び 通 信..... 88～ 94
	11	商	業	お よ び 貿 易..... 95～105
	12	金		融.....106～111
	13	物	価	お よ び 家 計.....112～122
	14	労	働	お よ び 社 会 保 障.....123～133
	15	市	民	所 得.....134～137
	16	財	政	お よ び 市 有 財 産.....138～145
	17	公	務	員 お よ び 選 挙.....146～149
	18	教	育,	文 化 お よ び 宗 教.....150～167
	19	衛	生	清 掃 お よ び 公 害.....168～175
	20	司	法	お よ び 警 察.....176～182
	21	災	害	お よ び 事 故.....183～187
付				録.....188～206

統 計 表 目 次



1 土地および気象		親族人員および15歳以上親族就業者数	
1 市域の変遷	2	(平成2年)	28
2 位 置	2	34 世帯の経済構成別一般世帯数, 一般世帯人員お	
3 市役所の位置	2	よび親族人員(平成2年)	29
4 主要山岳	3	35 世帯の家族類型一般世帯数, 一般世帯人員およ	
5 主要河川	3	び親族人員(6歳未満・18歳未満親族のい	
6 民有地面積	3	る一般世帯及び親族のみから成る一般世帯	
7 気象の概況	4	特掲)(平成2年)	30
8 台 風	5	36 親族人員別一般世帯数, 一般世帯人員および親	
9 風水害状況	5	族人員(平成2年)	32
2 人 口		37 延べ面積, 住宅の所有の関係別住宅に住む65歳	
10 人口の推移	6	以上親族のいる一般世帯数(平成2年)	32
11 町名別人口	8	38 親族人員別65歳以上親族のいる一般世帯数, 一	
12 小学校区別人口	10	般世帯人員および65歳以上親族人員	
13 住民基本台帳人口および本籍人口	10	(平成2年)	33
14 年齢(5歳階級・各歳)・男女別人口		39 世帯人員, 住宅の所有の関係別住宅に住む65歳	
(住民基本台帳人口)	11	以上親族のいる一般世帯数(平成2年)	33
15 人口動態(その1)	12	40 年齢(5歳階級), 男女別高齢単身者数	
16 人口動態率の推移(住民基本台帳人口)	12	(平成2年)	33
17 人口動態(その2)	13	41 従業・通学時の世帯の状況, 通勤・通学者数別	
18 外国人登録人口	13	住宅に住む一般世帯数および就業・通学別	
19 都道府県別転入転出口(平成5年)	14	住宅に住む一般世帯人員(平成2年)	34
3 国 勢 調 査		42 子供の数別母子世帯数, 母子世帯人員および父	
20 国勢調査人口の推移	16	子世帯数, 父子世帯人員(6歳未満の子供	
21 国勢調査人口(組替)の推移	16	のいる世帯特掲)(平成2年)	34
22 年齢(5歳階級)・男女別人口	17	43 住居の種類, 住宅の所有の関係別一般世帯数,	
23 年齢(各歳)・男女別人口	18	一般世帯人員, 1世帯当たり室数および1	
24 国籍・男女別外国人人口	20	世帯当たり延べ面積(平成2年)	34
25 人口集中地区人口・面積・人口密度	20	44 住宅の建て方別住宅に住む主世帯数, 主世帯人	
26 配偶関係・年齢(5歳階級)・		員, 1世帯当たり室数および1世帯当たり	
男女別15歳以上人口	21	延べ面積(平成2年)	35
27 15歳以上の就業者・通学者の流入・流出口		45 住居の種類, 住宅の所有の関係別65歳以上親族	
(平成2年)	21	のいる一般世帯数, 一般世帯人員, 65歳以	
28 産業・年齢(5歳階級)従業上の地位・		上親族人員, 1世帯当たり室数および1世	
男女別15歳以上就業者数	22	帯当たり延べ面積(平成2年)	35
29 在学か否かの別・最終卒業学校の種類・		46 住宅の建て方, 住宅の所有の関係別住宅に住む	
年齢(5歳階級)・男女別15歳以上人口		一般世帯数および一般世帯人員(平成2年)	36
(平成2年)	24	47 住宅の建て方別住宅に住む65歳以上親族のいる	
30 在学学校の種類・未就学の種類・男女別在学者		主世帯数, 主世帯人員, 65歳以上親族人員,	
数および未就学者数(平成2年)	26	1世帯当たり室数および1世帯当たり延べ	
31 労働力状態・男女別15歳以上人口(平成2年)	26	面積(平成2年)	36
32 世帯人員別一般世帯数および一般世帯人員	26	48 施設等の世帯の種類, 世帯人員別施設等の世帯	
33 家計の収入の種類別一般世帯数, 一般世帯人員		数および施設等の世帯人員(平成2年)	37
		49 夫の年齢, 妻の年齢別高齢夫婦世帯数	
		(平成2年)	37

4 事業所

50	小学校区別・産業別・従業者規模別事業所数 (平成3年).....	38
51	産業別・資本金階級別事業所数および従業者数 (平成3年).....	38
52	産業別・経営組織別事業所数および従業者数 (平成3年).....	40
53	産業別・規模別事業所数および従業者数 (平成3年).....	44
54	産業別・地位別従業者数(平成3年).....	48
55	事業所の従業者の推移.....	50

5 農林水産業

56	専業別・自小作別農家数.....	51
57	経営耕地面積規模別農家数.....	51
58	兼業種類別農家数.....	51
59	農家人口.....	52
60	農業従事者および農業就業人口.....	52
61	経営耕地面積.....	52
62	借入耕地のある農家数および借入耕地面積.....	52
63	農業雇用労働.....	53
	その1 雇用労働.....	53
	その2 水稲作の作業を請負わせた農家 数と面積.....	53
	その3 水稲作の作業を請負った農家数 と面積.....	53
64	農用機械.....	54
	その1 個人有農家数と台数.....	54
	その2 共有農家数.....	54
65	家畜の飼養頭羽数.....	54
66	農産物販売金額規模別農家数.....	55
67	農産物販売収入1位の部門別農家数.....	55
68	農畜産物生産量.....	56
69	農地転用状況.....	56
70	所有山林がある林家数と山林面積.....	56
71	漁業経営体の基本構成.....	57
72	経営体階層別経営体数.....	57
73	経営組織別経営体数, 専業別個人経営体数.....	57
74	最盛期の海上作業従事者構成別経営体数.....	57
75	主とする兼業種類別経営体数.....	58
	その1 漁業を主とする経営体.....	58
	その2 漁業を従とする経営体.....	58
76	営んだ漁業種類別経営体数.....	58
77	漁獲金額別経営体数.....	58
78	世帯の経済中心者の専業別経営体数 (個人経営のみ).....	59
79	自営・雇われ別漁業就業者数.....	59
80	性別・年齢別漁業就業者数.....	59
81	のり養殖面積規模別経営体数.....	59

6 鉱業

82	三池鉱区および埋蔵炭量.....	60
83	三池炭質.....	60
84	三池鉱別出炭量.....	61
85	全国・九州出炭量.....	61

7 製造業

86	製造業の概況(総括表).....	62
87	従業者30人以上の事業所.....	64
	その1 事業所数および従業者数.....	64
	その2 現金支出額および有形固定資産.....	66
	その3 製造品出荷額等.....	68
88	従業者4~29人の事業所.....	70
89	工業用地と工業用水.....	70

8 建設および住居

90	道路状況.....	72
91	都市計画道路.....	72
92	橋梁.....	72
93	下水道状況.....	73
94	公園.....	73
95	河川.....	73
96	都市計画区域地区面積.....	74
	その1 都市計画区域等.....	74
	その2 地域地区(用途地域等).....	74
	その3 地域地区等.....	74
97	居住世帯の有無別住宅数および人が居住する住 宅以外の建物数.....	75
98	住宅の種類, 構造, 建築の時期別住宅数 (昭和63年).....	75
99	台所の型別住宅数(昭和63年).....	75
100	住宅の種類, 所有の関係別住宅数, 世帯数, 世 帯人員, 1住宅当たり居住室数, 畳数, 延 べ面積, 1人当たり居住室の畳数および1 室当たり人員(昭和63年).....	76
101	住宅の所有の関係, 家計を主に支える者の通勤 時間別家計を主に支える者が雇用者である 普通世帯数(家計を主に支える者が商工・ その他の業主である普通世帯数-特掲) (昭和63年).....	76
102	世帯の年間収入階級, 世帯の種類, 住宅の所有 の関係別普通世帯数, 1世帯当たり人員, 1世帯当たり室数, 1世帯当たり畳数 (昭和63年).....	77
103	設備状況別住宅数(昭和63年).....	78
104	住宅の種類, 1か月当たり家賃別借家数(1か 月当たり間代別住宅に同居する普通世帯数 -特掲)(昭和63年).....	78

4 目 次

105	住宅の種類、敷地に接している道路の幅員別住宅数(昭和63年).....	78	138	産業中分類別開設年別商店数(平成3年).....	102
106	資金別利用別着工住宅数.....	79	139	飲食店の業種別商店数、従業者数、来客収容人員数、年間販売額(平成4年).....	103
107	家屋構造および用途別戸数.....	80	140	たばこ売渡数量およびたばこ税.....	104
108	市営住宅収入支出状況.....	80	141	塩販売量.....	104
109	福岡県公営住宅保有状況.....	81	142	酒類販売量.....	104
110	市営住宅保有状況.....	82	143	外国貿易.....	105
	9 電気、ガスおよび水道			その1 品目別輸出額.....	105
111	電力発電量.....	84		その2 品目別輸入額.....	105
112	電灯、電力使用状況.....	84		その3 外国貿易船入港状況.....	105
113	ガス普及状況.....	85		12 金 融	
114	ガス消費状況.....	85	144	銀行主要勘定.....	106
115	上水道の概況.....	86	145	主要金融機関預金残高.....	108
	その1 用地、水道管、給水戸数、給水栓および水道料金.....	86	146	種類別郵便貯金.....	108
	その2 水圧、取水量、配水量および給水量.....	86	147	簡易保険取扱状況.....	108
116	三池炭鉱専用水道.....	86	148	主要金融機関貸出残高.....	109
	10 運輸および通信		149	商工組合中央金庫勘定.....	109
117	西日本鉄道乗降客数.....	88	150	手形交換高.....	109
118	西鉄バス輸送状況.....	88	151	中小企業市資金融資状況.....	110
119	九州産交バス・熊北産交バス輸送状況.....	88	152	組合等強化資金の貸付状況.....	110
120	自動車登録台数.....	89	153	信用保証状況.....	110
121	軽自動車、原動機付自転車所有台数.....	89	154	住宅金融公庫資金貸付状況.....	111
122	JR九州乗降客数.....	90	155	火災保険事業.....	111
123	JR貨物線大牟田駅取扱状況.....	90		13 物価および家計	
124	三池港概況.....	91	156	消費者物価指数.....	112
	その1 泊 地.....	91	157	主要指標.....	116
	その2 けい留岸壁.....	91	158	1世帯当たり1か月間の収入と支出.....	117
	その3 上屋および倉庫.....	91		その1 全世帯.....	117
	その4 貯 留 場.....	91		その2 勤労者世帯.....	117
	その5 港湾荷役労働者.....	91	159	主要品目の小売価格.....	118
125	三池、島原間渡船乗降客数.....	92	160	青果物取扱高.....	122
126	大牟田港入港船舶数.....	92	161	鮮魚取扱高.....	122
127	大牟田港貨物取扱実績.....	92		14 労働および社会保障	
128	三池港入港船舶数.....	93	162	産業別規模別労働組合.....	123
129	三池港貨物取扱実績.....	93	163	産業別労働者1人月平均現金給与額.....	124
130	電話台数.....	94	164	一般職業紹介状況.....	124
131	郵便施設.....	94	165	労働者1人平均月別現金給与額.....	125
132	内国郵便物配達数.....	94	166	パート紹介状況.....	126
133	内国郵便物引受数.....	94	167	日雇職業紹介状況.....	126
	11 商業および貿易		168	新規学校卒業者の職業紹介状況.....	128
134	商業の推移.....	95	169	雇用保険給付状況.....	128
135	産業中小分類別統計表(平成3年).....	96	170	日雇給付状況.....	129
136	小学校区別統計表(平成3年).....	100	171	労働者災害補償保険給付状況.....	129
137	従業者規模別商店数、従業者数、年間商品販売額など(平成3年).....	102	172	市民交通傷害保険の加入と給付状況.....	129
			173	生活保護状況.....	130
			174	民生関係施設.....	130
			175	児童相談所相談別受付件数.....	130

176	婦人相談件数	131	213	高等学校卒業後の状況(公立・私立-全日制・ 定時制)	156
177	母子福祉寡婦福祉資金貸付状況	131	214	高等学校卒業者の就職状況	157
178	身体障害者	131	215	学校施設状況	157
179	国民健康保険	132	216	図書館	158
180	国民年金	132		その1 蔵書冊数	158
181	敬老祝金	132		その2 図書貸出状況	158
182	共同募金, 日赤募金	133		その3 図書個人貸出登録状況	158
	15 市民所得			その4 各種資料	159
183	市内総生産	134		その5 その他の統計	159
184	市民所得の分配	134		その6 統計指標	159
185	関連指標	136	217	公民館数	160
	16 財政および市有財産		218	公民館事業	160
186	会計別決算額の推移	138	219	労働福祉会館利用件数	161
187	一般会計歳入歳出状況	138	220	サン・アビリティーズおおむた利用件数	161
188	一般会計財源別歳入状況	140	221	青年の家利用状況	161
189	一般会計性質別歳出状況	140		その1 登録者数	161
190	一般会計, 特別会計, 相互繰入繰出状況	140		その2 利用者数	161
191	企業会計決算額	140	222	体育施設利用状況	162
192	特別会計決算額	141	223	大牟田ハイツ利用状況	163
193	市 税	142	224	動物園利用状況	163
	その1 収入決算額	142	225	文化会館	164
	その2 課税対象	142		その1 施設利用状況	164
	その3 徴収状況	143		その2 大ホール利用状況	165
194	県 税	144		その3 プラネタリウム観覧者	165
195	市 債	144		その4 トレーニング室利用人員	165
	その1 事業別	144	226	三池カルタ記念館入館者数	166
	その2 借入先別	145	227	歴史資料館利用状況	166
196	市有財産	145	228	指定文化財	167
	17 公務員および選挙		229	宗教法人数	167
197	市 職 員	146	230	テレビの受信契約数	167
198	会議開催状況	146		18 衛生清掃および公害	
199	永久選挙人名簿登載人員	147	231	医療施設	168
200	市議会議員	147	232	病院における医療従事者	168
201	選挙投票状況	148	233	市立病院	168
	18 教育, 文化および宗教			その1 医療従事者および病床数	168
202	小学校の概況	150		その2 外来および入院状況	168
203	中学校の概況	151	234	母の年齢階級別および出生時体重別出生児数	169
204	高等学校の概況	151	235	大牟田市の生命表	169
205	市立養護学校の概況	152	236	死因別10位までの死亡者数	170
206	幼稚園の概況	152	237	年齢別死亡者数	170
207	各種学校の概況	152	238	法定・指定伝染病患者数	171
208	専修学校の概況	153	239	伝染病(法定, 指定を除く)および食中毒患者数	171
209	国立高専の概況	154	240	人工妊娠中絶者の年齢別状況	171
210	小学校児童数の推移	154	241	許可を要する食品関係営業施設数	172
211	短期大学の概況	155	242	環境衛生関係営業施設数	172
212	中学校卒業後の状況(公立・私立)	156	243	狂犬病予防事業	172

6 目 次

244	ごみ処理	173	歴代副議長	193
	その1 処理状況	173	市議会のしくみ	193
	その2 収集人員および器機装備状況	173	大牟田市行政機構一覧表	194
245	し尿処理	173	市町村主要指標	196
	その1 処理状況	173	人口順位による都市とその人口	
	その2 収集処理人員および器機装備状況	173	(住民基本台帳人口による)	200
246	大気汚染状況	174	市内の官公署および施設・報道機関・金融機関	202
	その1 いおう酸化物測定点別経年変化	174	度量衡換算表	204
	その2 いおう酸化物の環境基準適合状況	174	大牟田市にある文化財一覧表	206
	その3 降下ばいじん測定点別経年変化	175		
247	大牟田川水質調査結果	175		
20 司法および警察				
248	民事事件処理状況	176		
	その1 福岡地裁大牟田支部	176		
	その2 大牟田簡易裁判所	176		
249	各種調停事件処理状況	177		
	その1 民事調停事件数	177		
	その2 家事調停事件数	177		
	その3 家事審判事件数	177		
250	刑事事件処理状況	177		
251	家庭裁判所の種類別事件数	178		
252	交通関係事件数	179		
253	一般登記件数	179		
254	風俗営業者数	179		
255	刑法犯罪発生件数と検挙件数	180		
256	特別法犯罪	181		
257	少年ぐ犯行為	181		
258	少年犯罪	182		
259	海上検挙状況	182		
21 災害および事故				
260	稲麦の被害状況	183		
261	産業別労働死傷者数	183		
262	救急出動件数	183		
263	海難発生救助状況	184		
264	交通事故発生状況	184		
265	火災の概況	184		
266	原因別火災発生件数	186		
267	時間別覚知別火災発生件数	187		
268	消防施設	187		
付 録				
	大牟田のあゆみ	188		
	歴代市長	192		
	歴代助役	192		
	歴代収入役	192		
	歴代議長	193		

統計図表

市民のくらし

(平成5年)

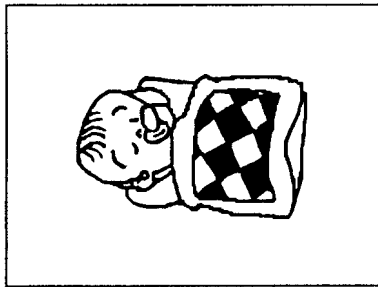

出生 1日に3.1人

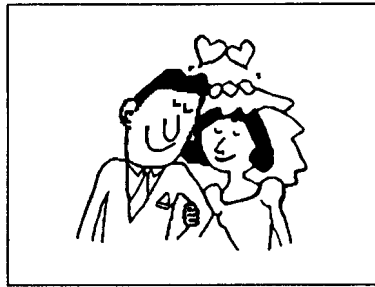

結婚 1日に1.8組

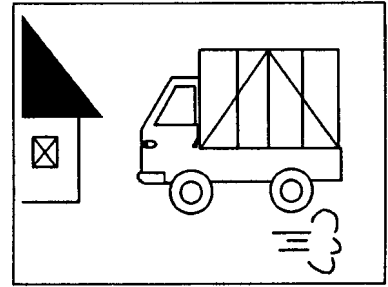

転入 1日に12.1人



死亡 1日に4.2人

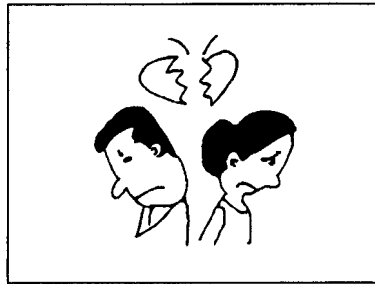

離婚 1日に0.8組

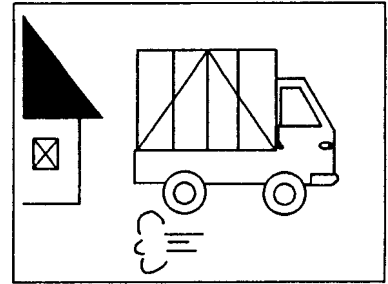

転出 1日に14.1人

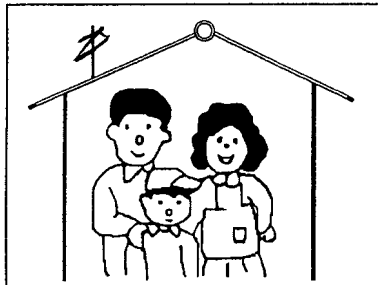

1世帯平均 2.7人

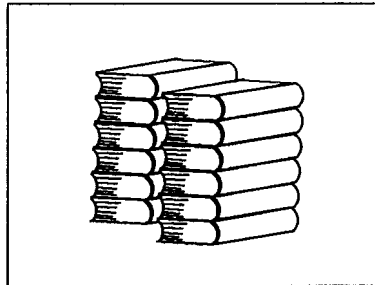

図書個人貸出 1日に1,672冊

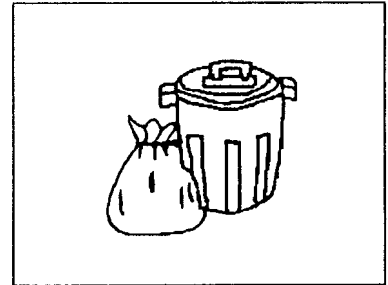

ごみ 1日に151トン

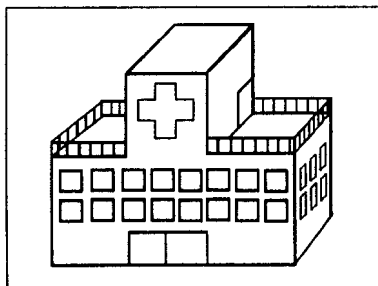

市立病院(外来) 1日に643.5人

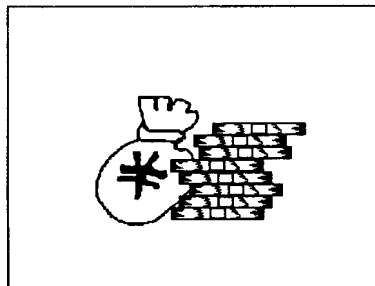

市の財政市民1人当り歳出決算額
平成4年度 356,518円

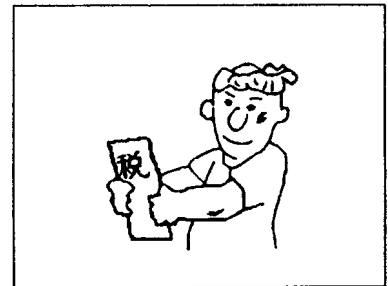

市税
市民1人当り 平成4年度 98,274円

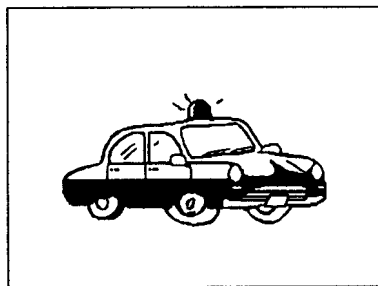

犯罪 1日に6.1件

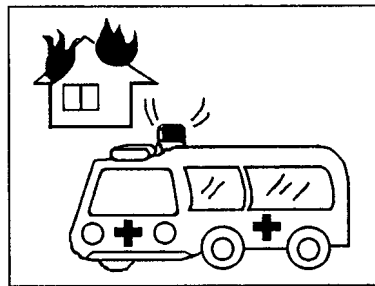

火災 1日に0.3件
救急出動 1日に8.4件

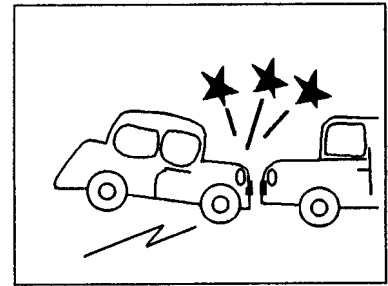

交通事故 1日に3.5件

大牟田市の位置

位置 極東 東経 130° 32' 40" (大字四ヶ湯谷)
 極西 東経 130° 23' 40" (三池港灯台)
 極南 北緯 32° 59' 53" (萩尾町)
 極北 北緯 33° 05' 42" (大字上内)

広ぼう 東西 14.0km
 南北 10.8km

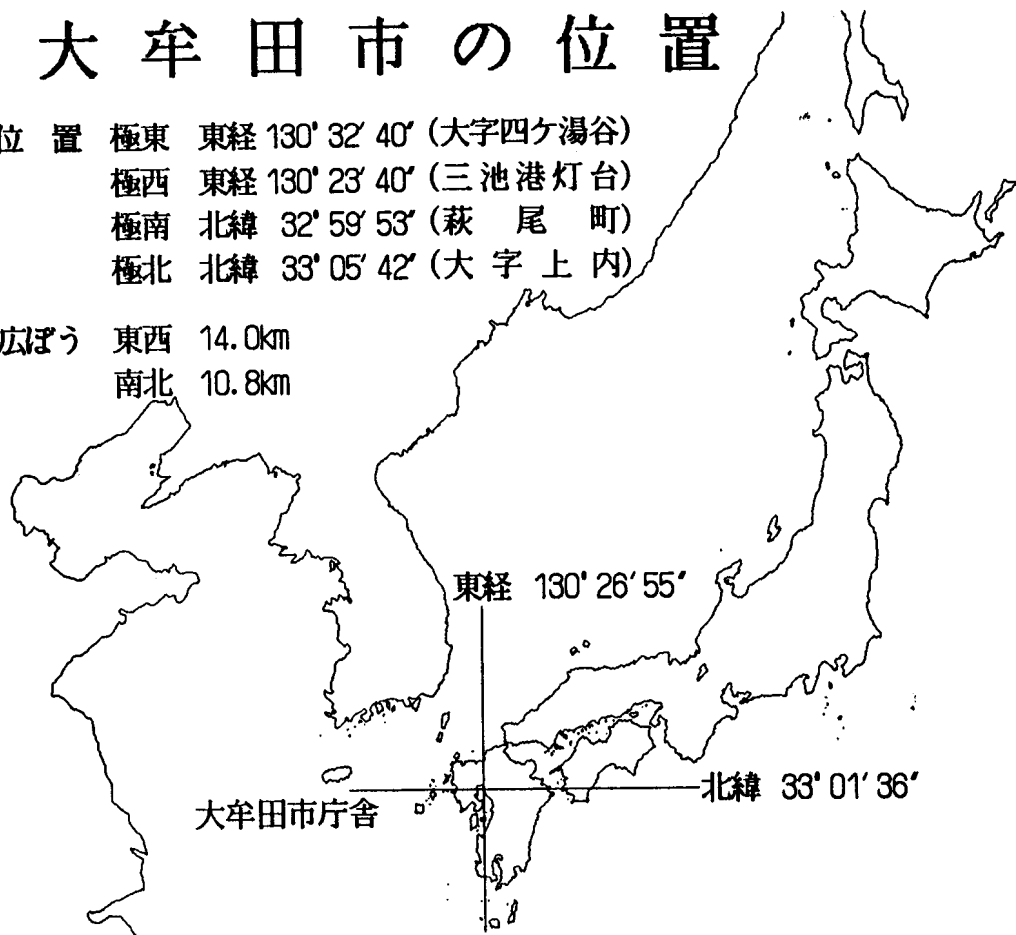

天気概況 (平成5年)

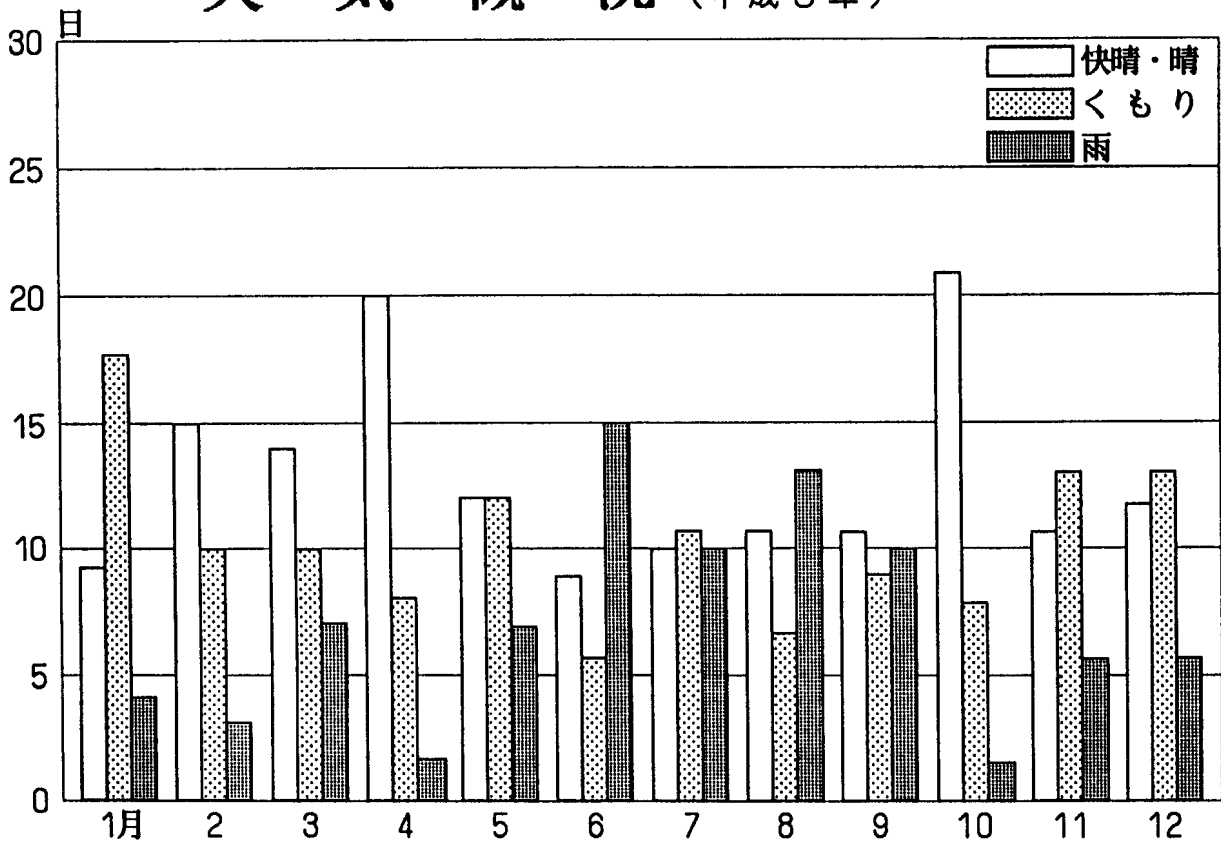

月別気温 (平成5年)

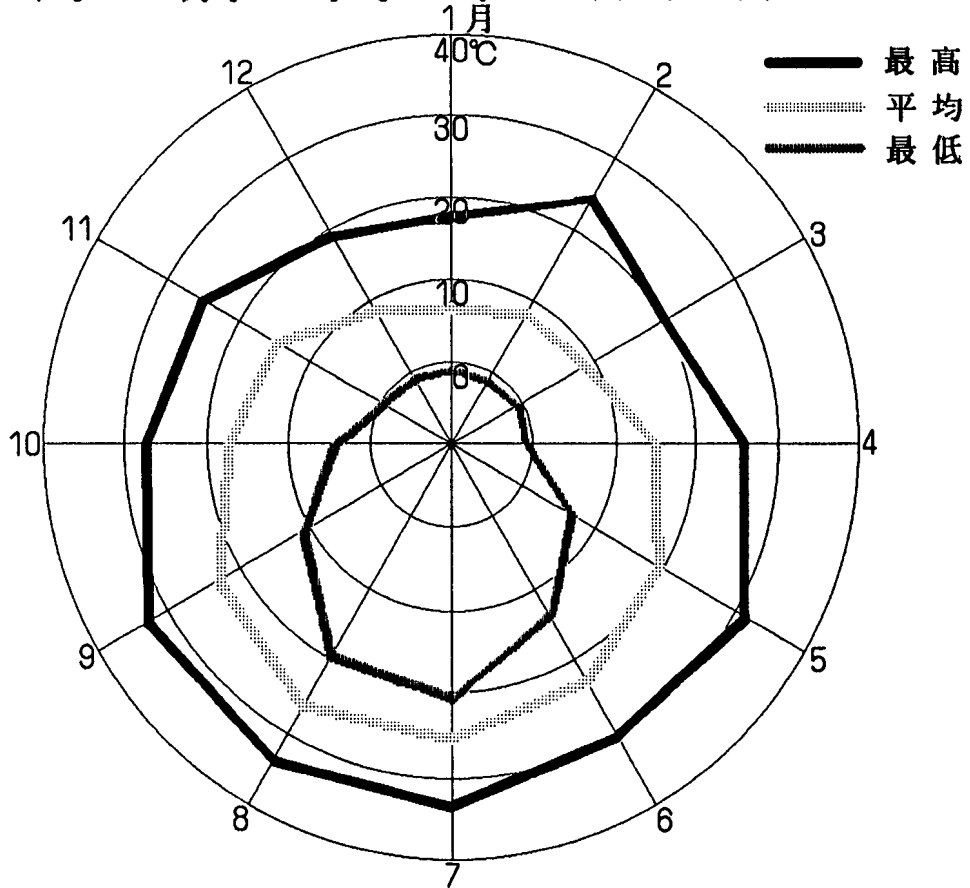

月別降水量 (平成5年)

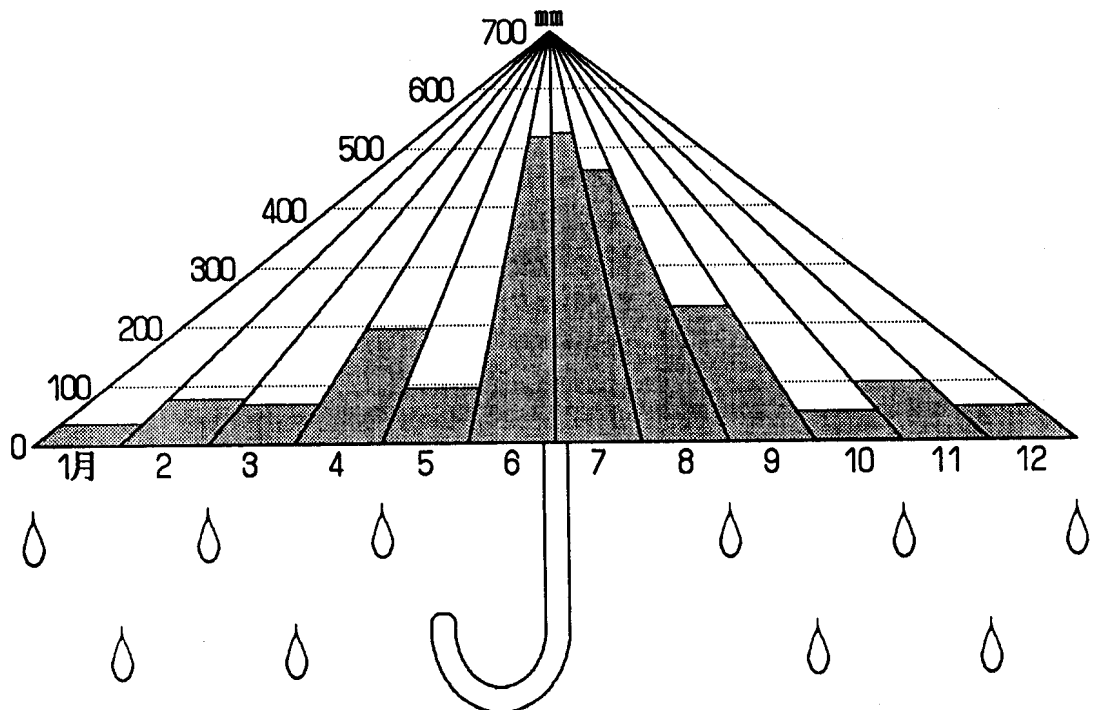

人口の推移 (国勢調査人口・推計人口) 各年10月1日現在

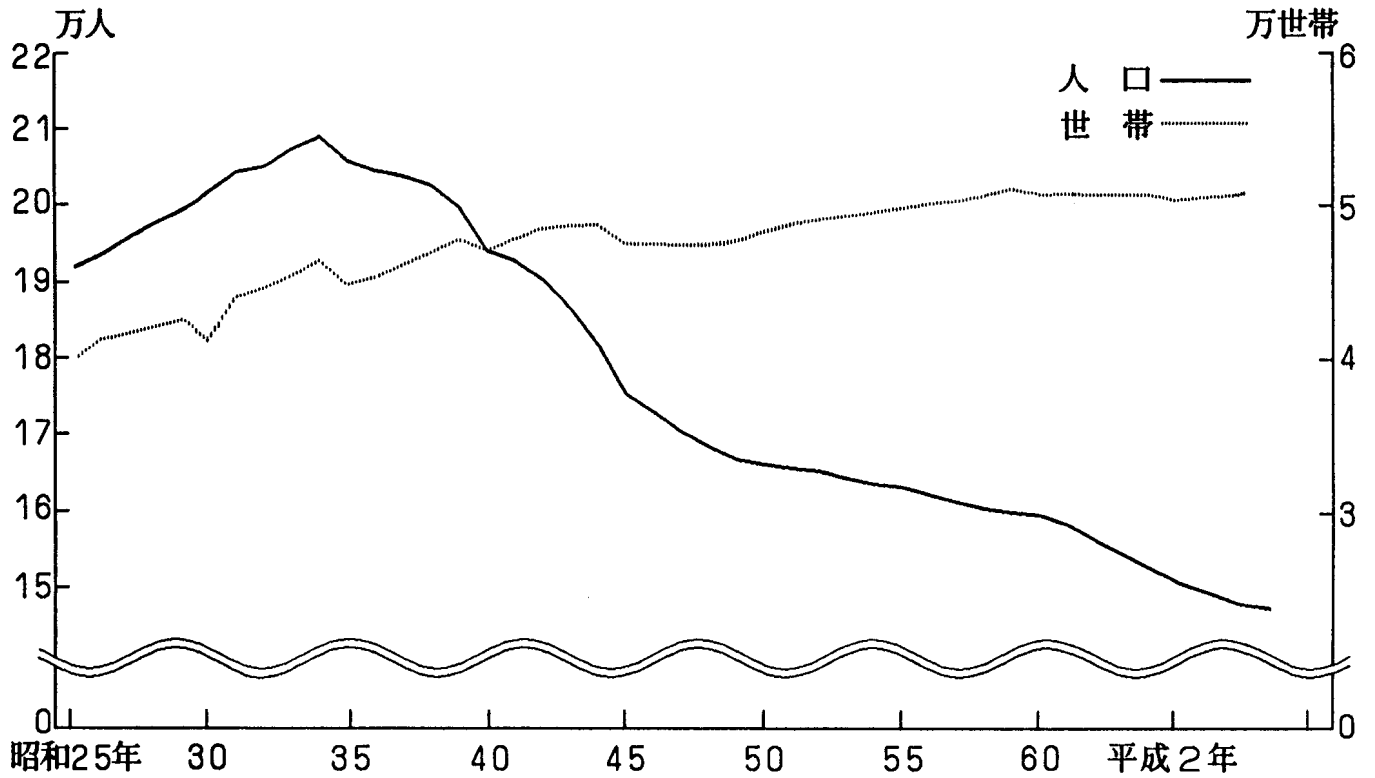

年齢5歳階級別人口 (住民基本台帳人口) 平成6年4月1日現在

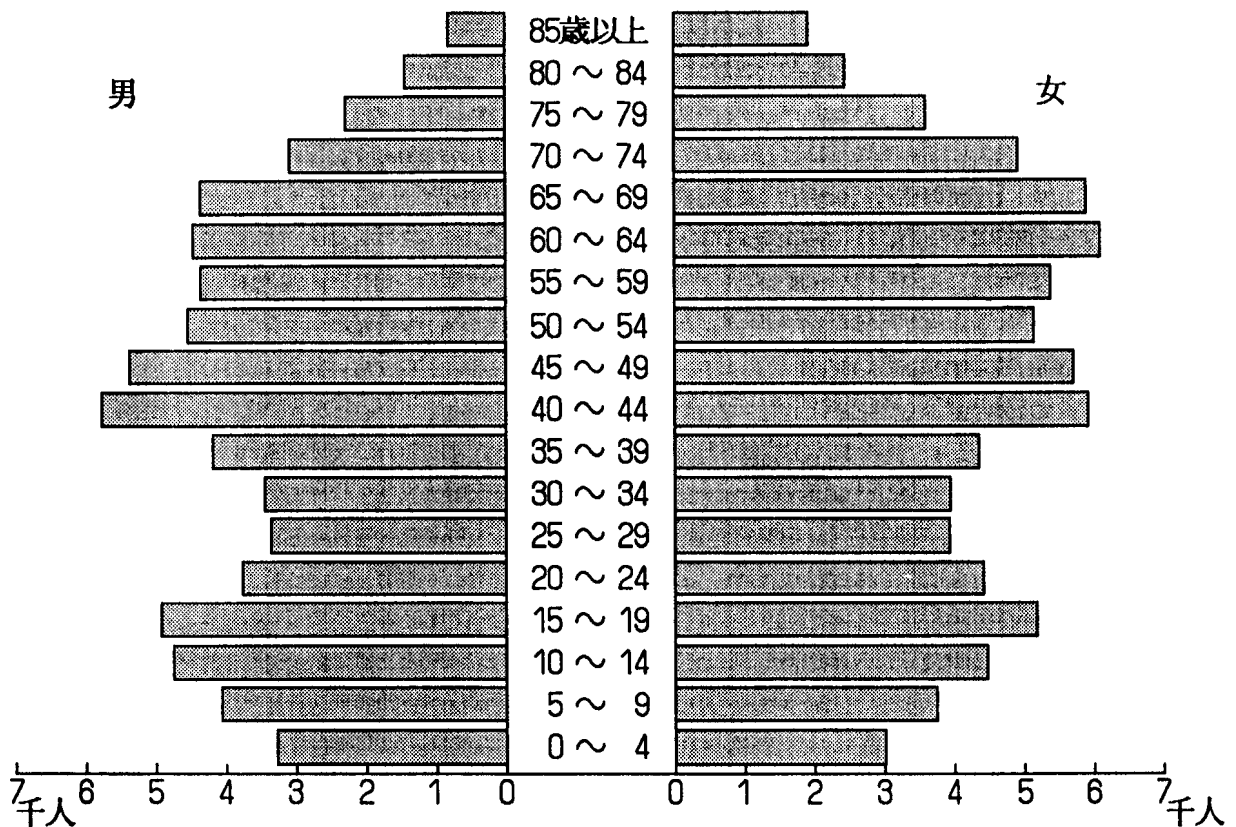

人口動態 (昭和25年～平成5年)

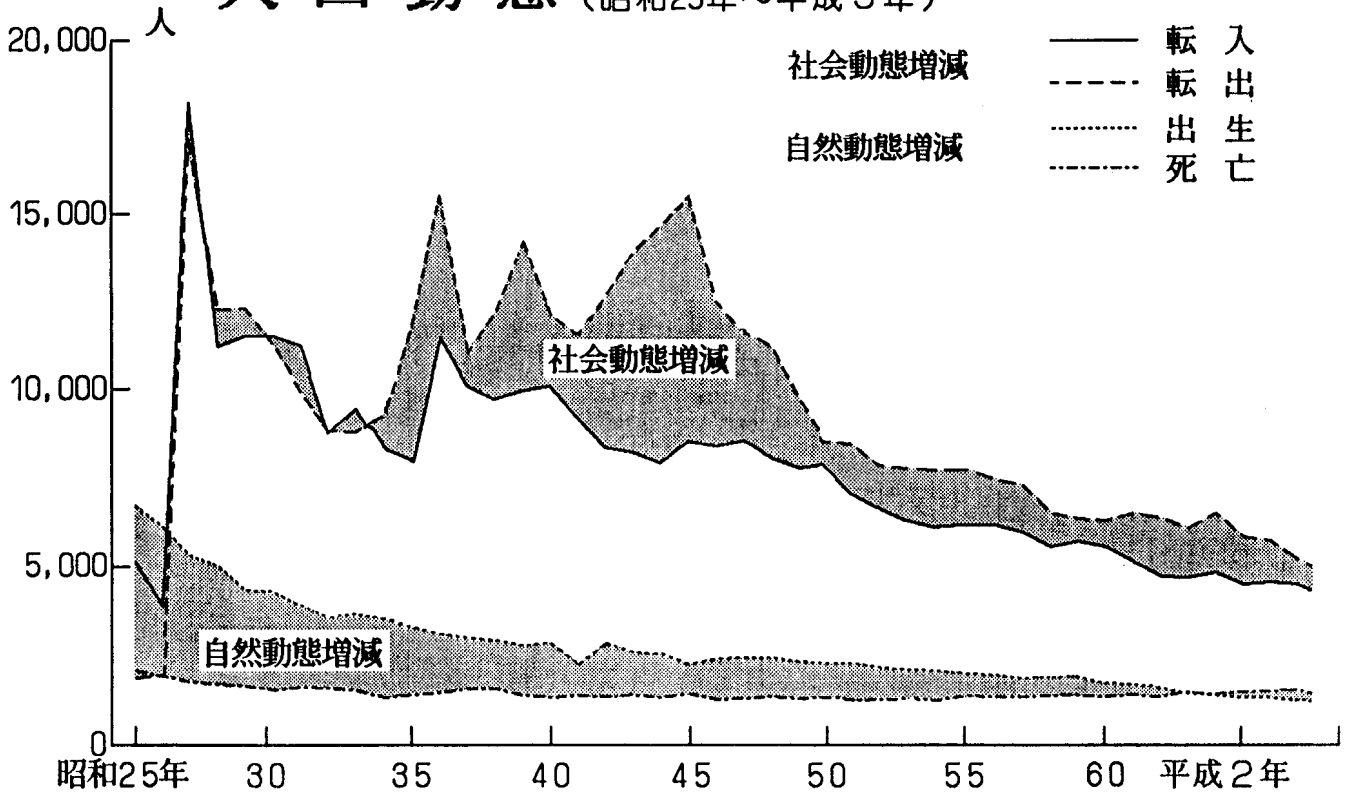

人口動態 (平成5年)

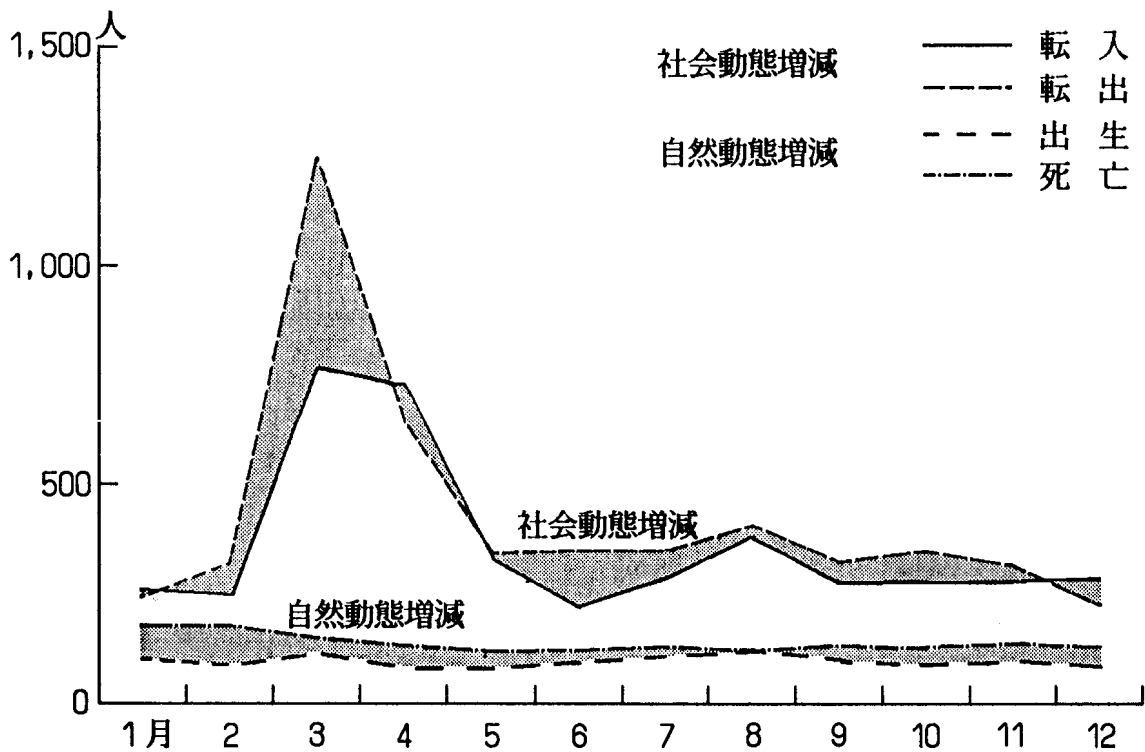

年齢別人口の割合

その1 国勢調査

その2 住民基本台帳人口
(平成6年4月1日現在)

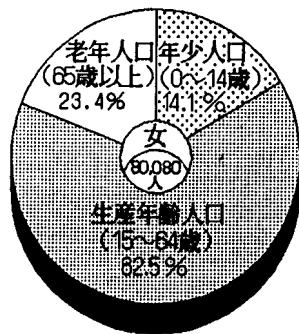
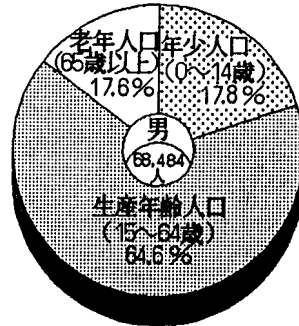
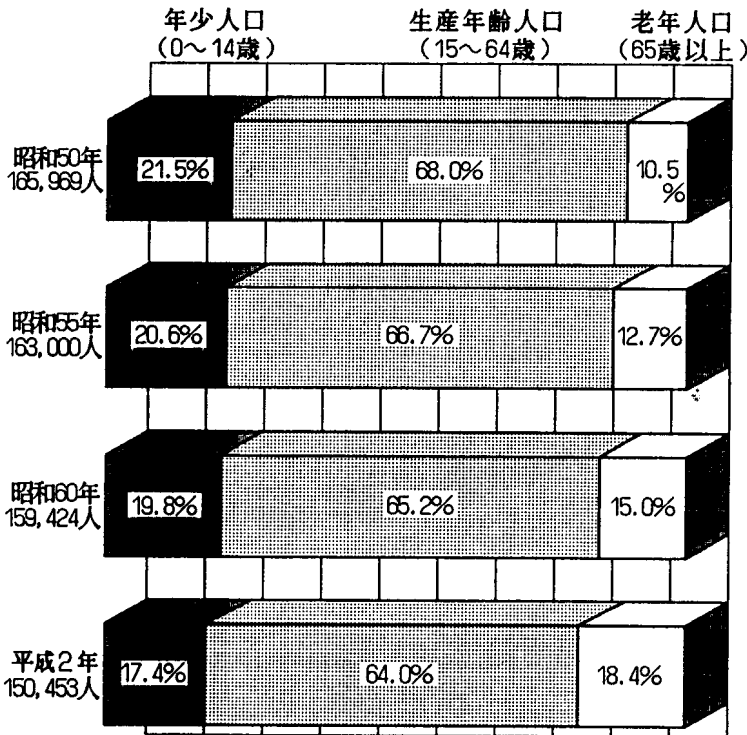

就業者別人口の割合 (各年10月1日現在：国勢調査)

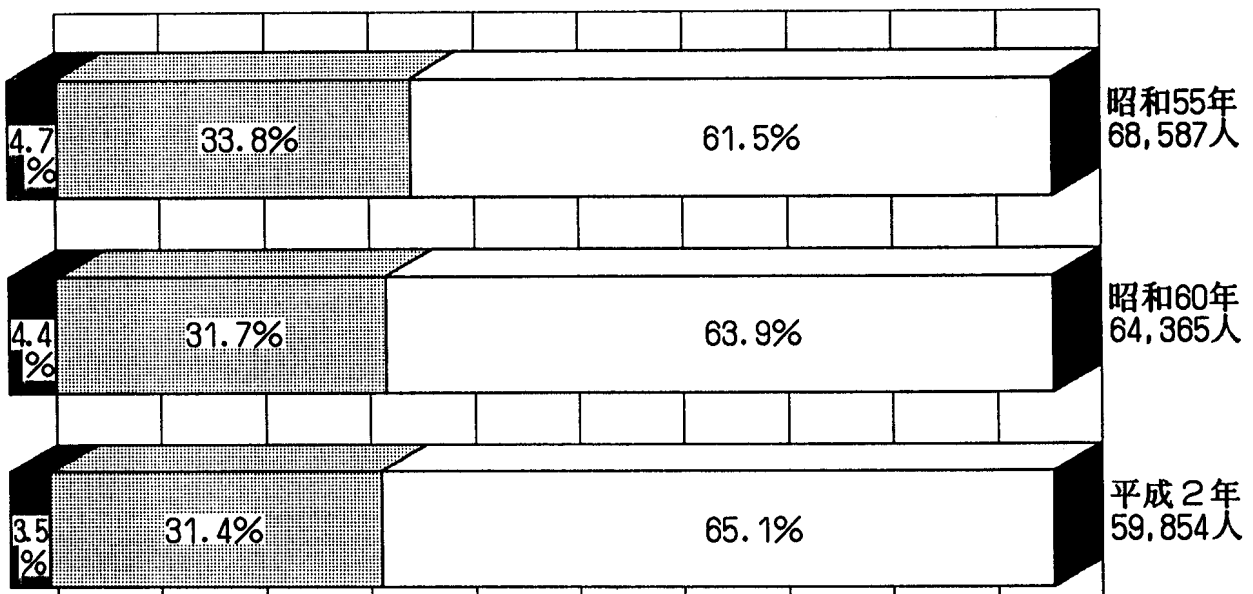

第1次産業
 第2次産業
 第3次産業

労働力の状況 (平成2年国勢調査)

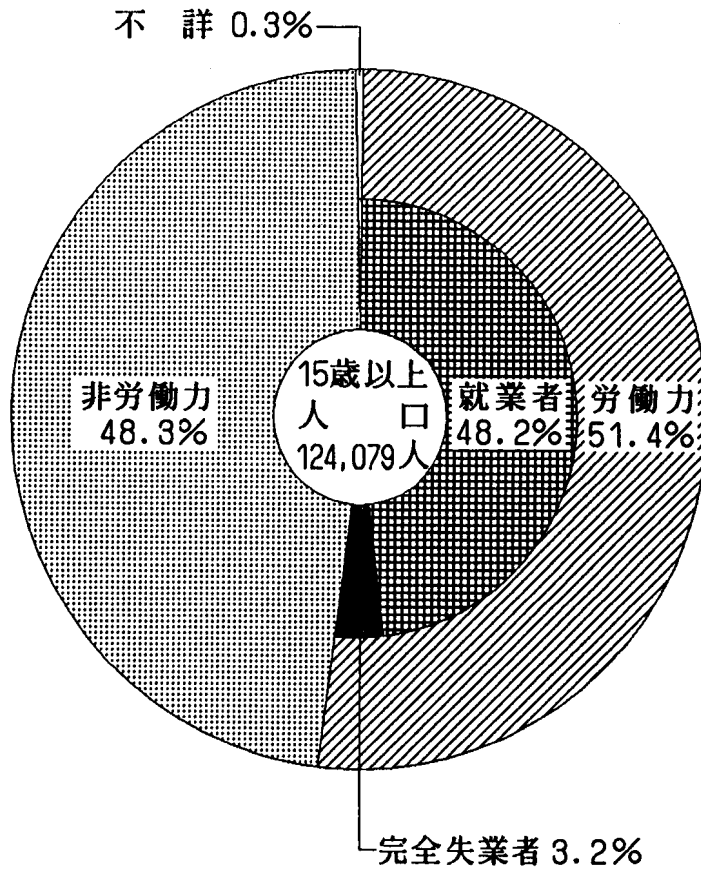

流入流出人口 (平成2年国勢調査)

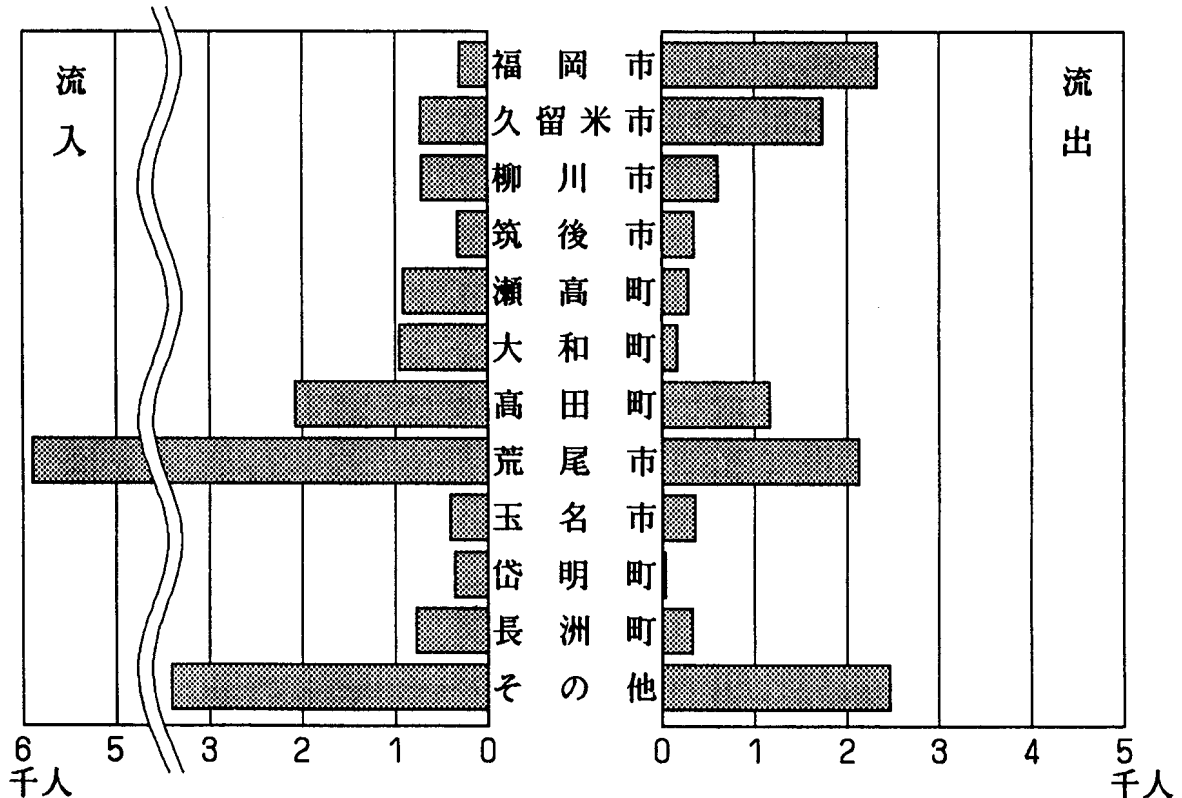

工業の推移

(昭和60年 = 100)

(工業統計調査：4人以上の従業者の事業所による。)

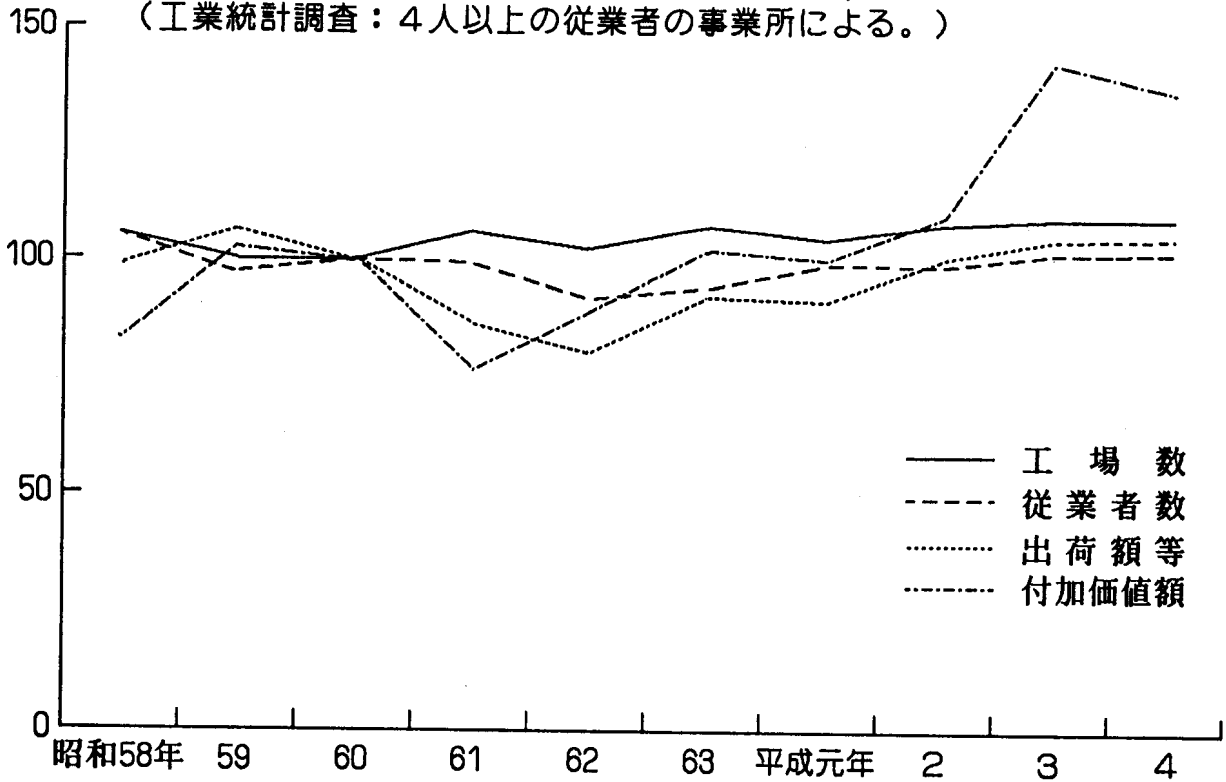

事業所数・従業者の推移

(事業所統計調査)

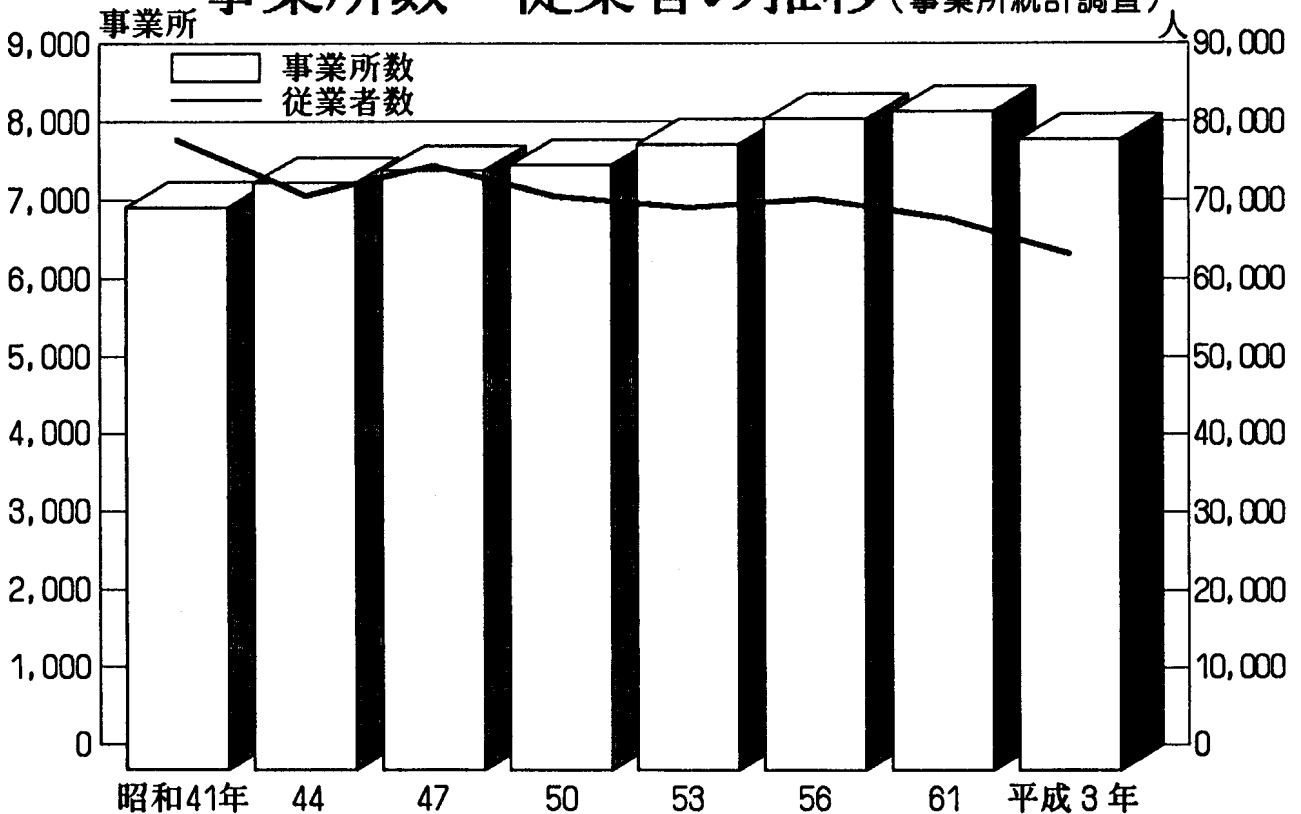

規模別・組織別の割合 (平成3年事業所統計調査)

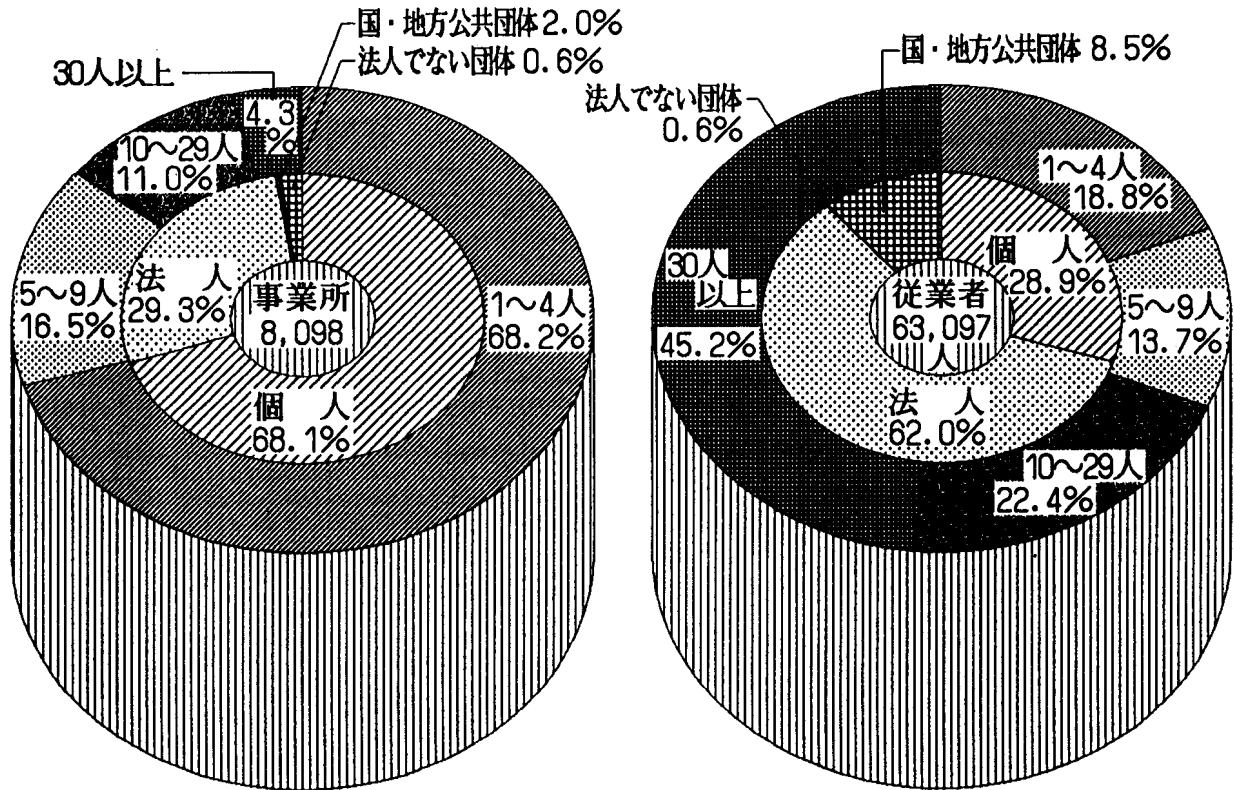

事業所・従業者の産業別割合 (平成3年事業所統計調査)

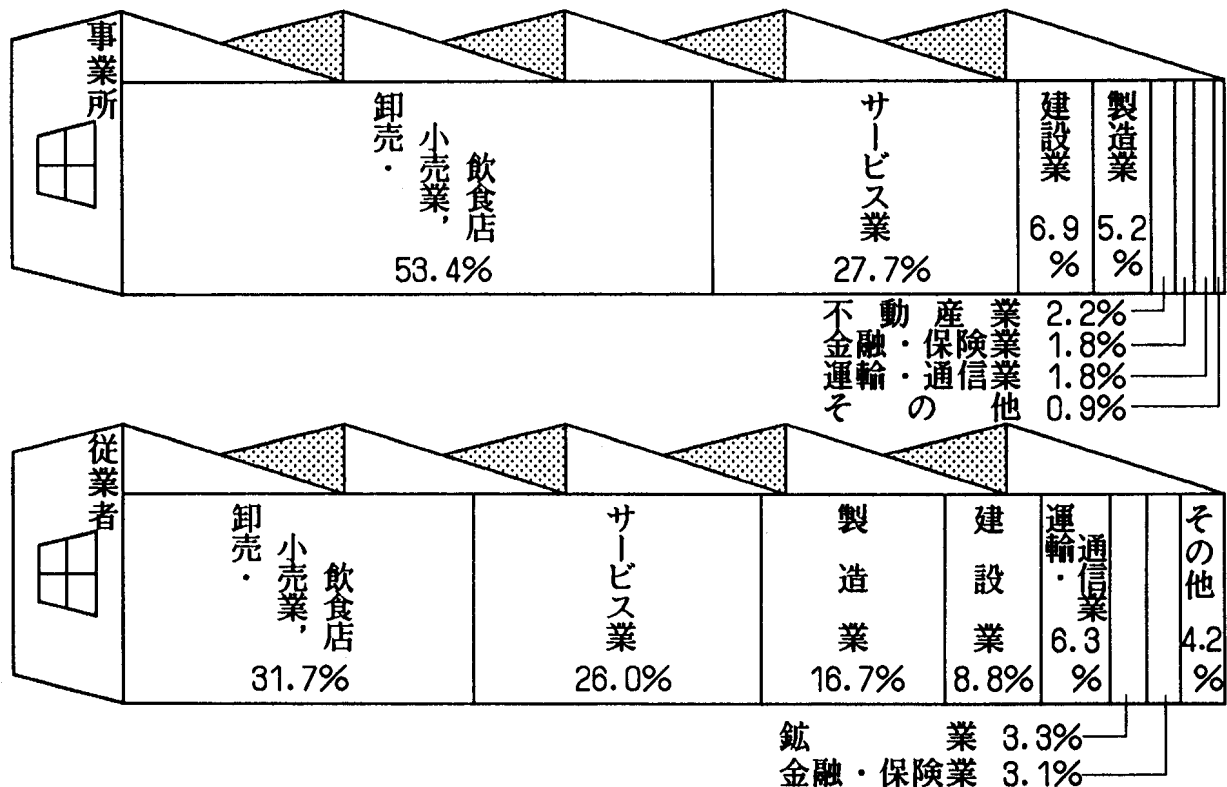

市内自動車登録台数

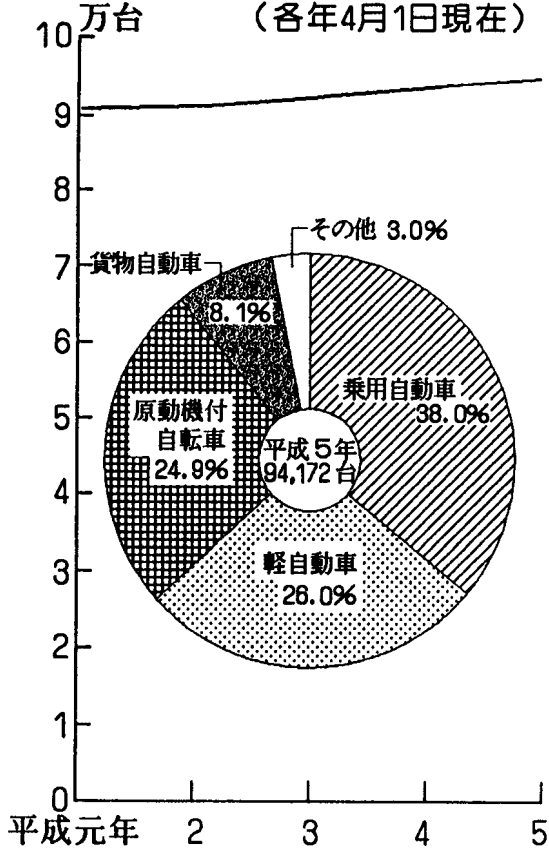

市民交通傷害保険の加入と給付件数

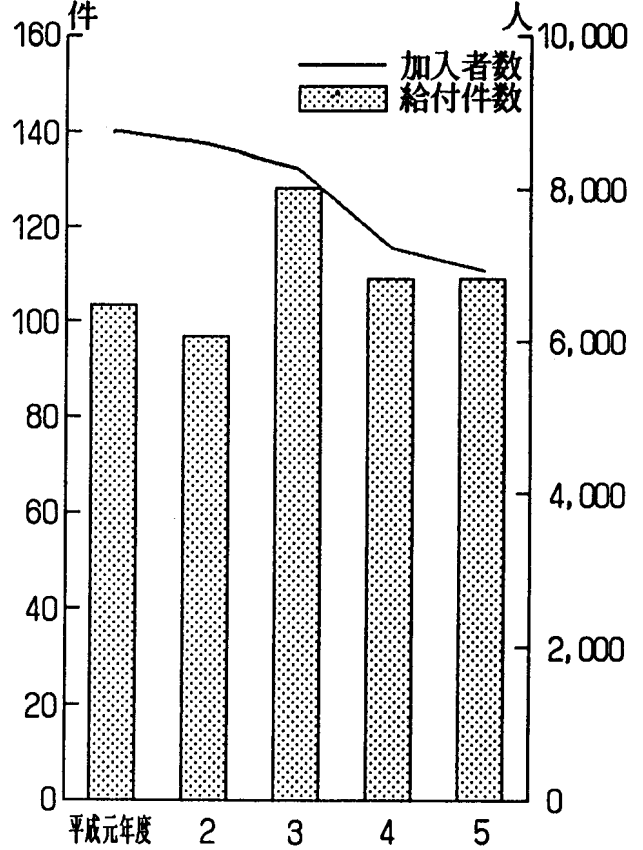

交通事故発生状況

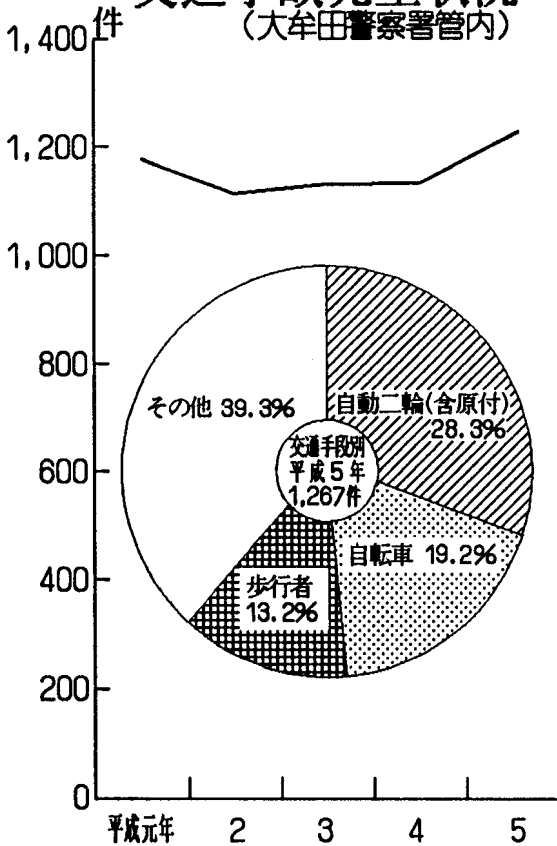

交通事故年代別死傷者数

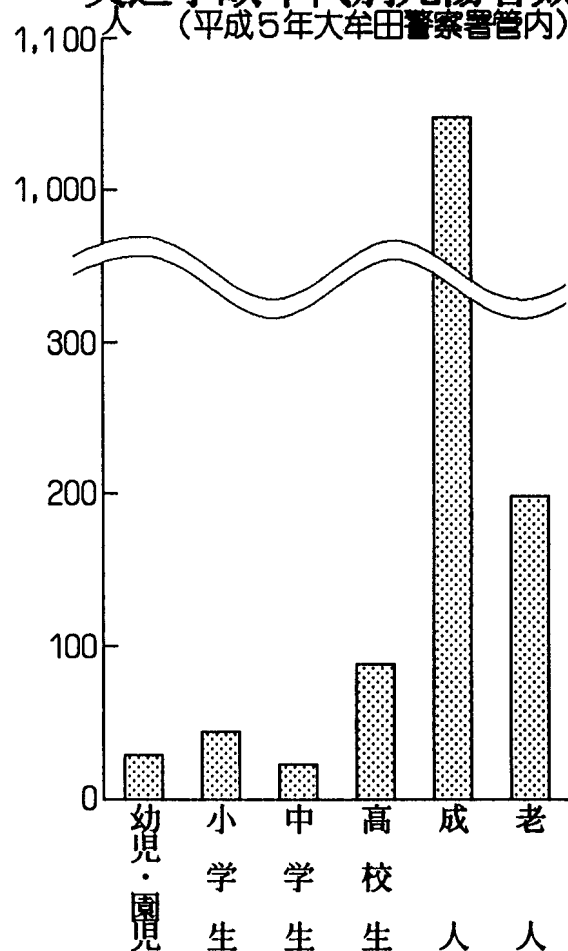

JR九州市内駅乗車人員 (平成5年度)

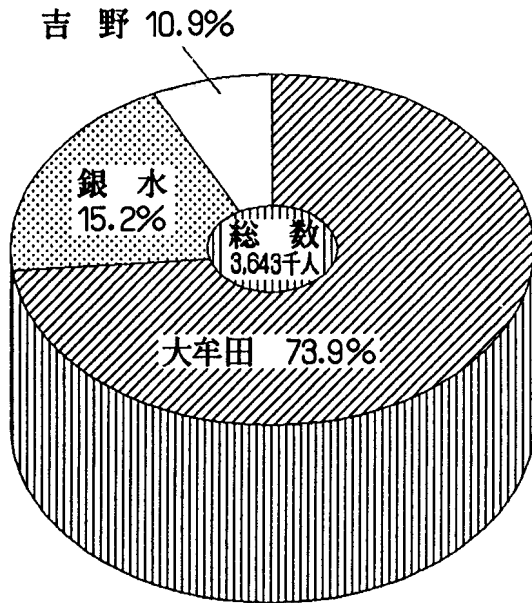

西日本鉄道市内乗車人員 (平成5年)

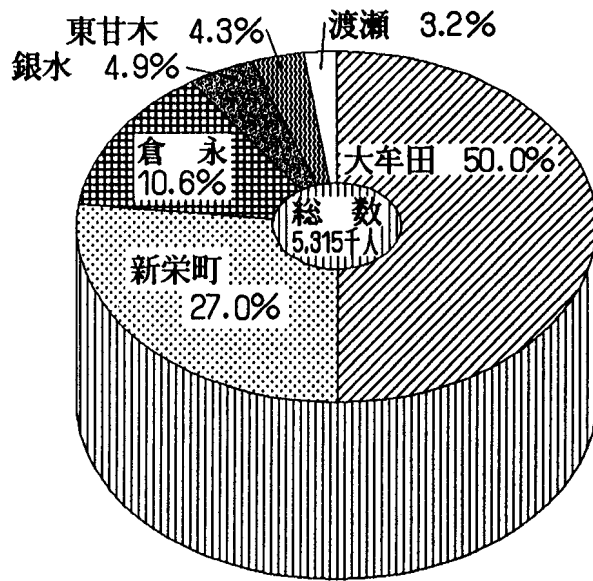

救急出動件数

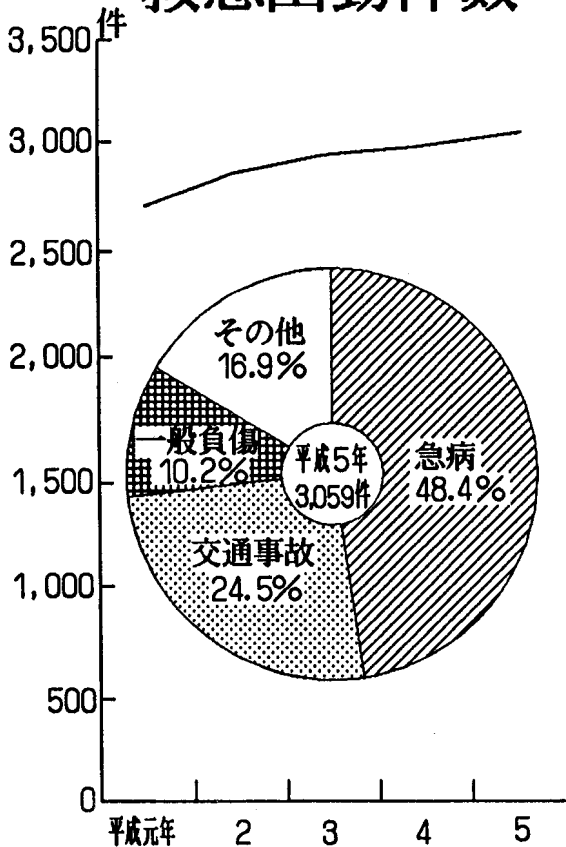

火災発生件数

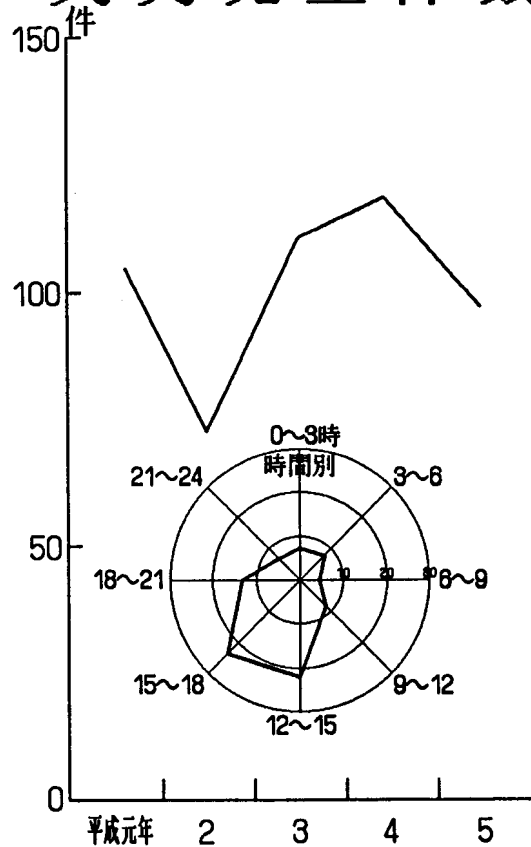

市立図書館蔵書・貸出状況

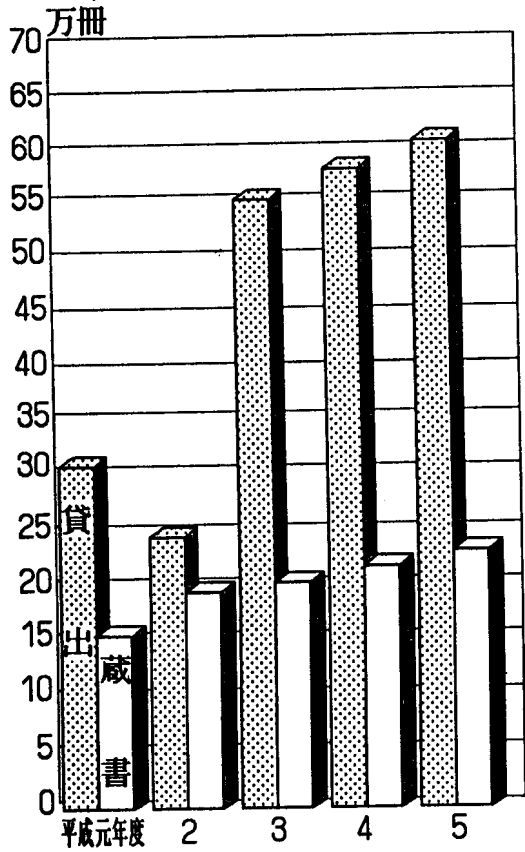

文化会館利用状況

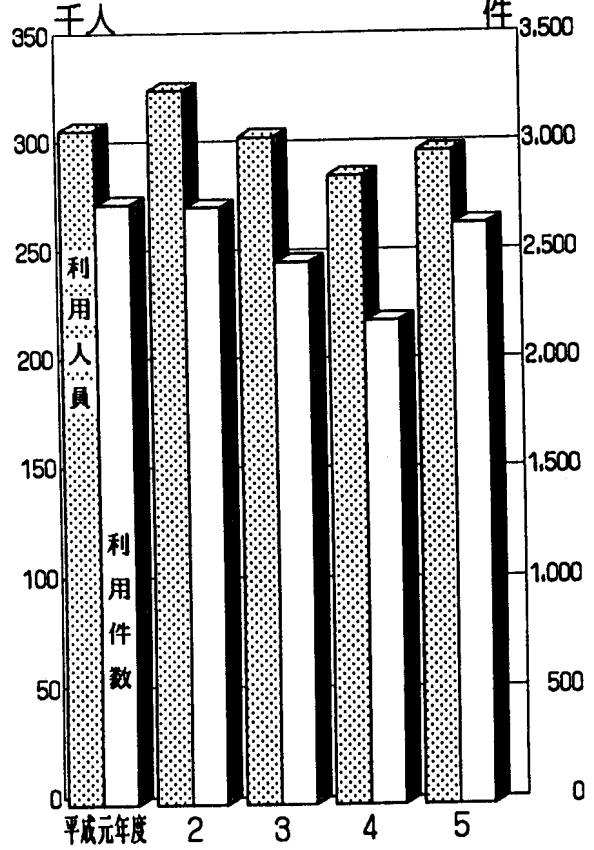

ごみ処理状況

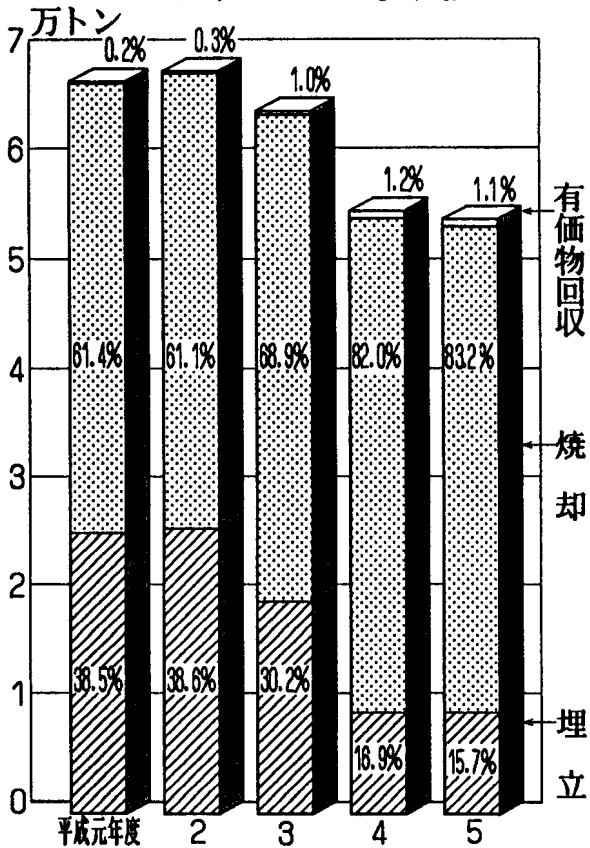

し尿処理状況

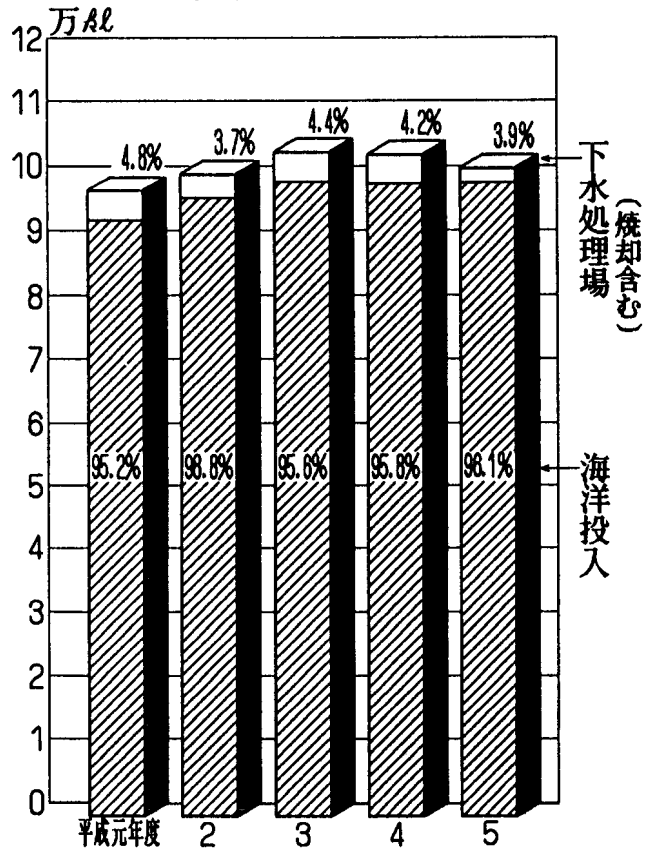

死因別死亡者数 (平成5年)

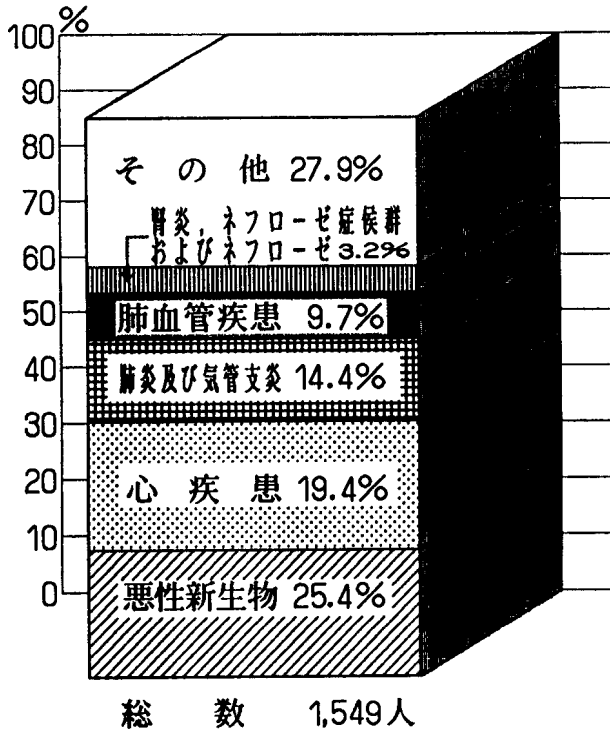

生徒数 (平成5年5月1日現在)

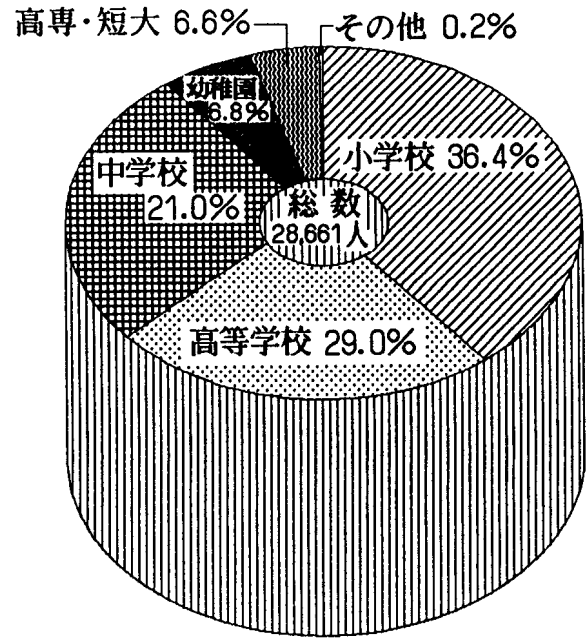

小学校児童数の推移

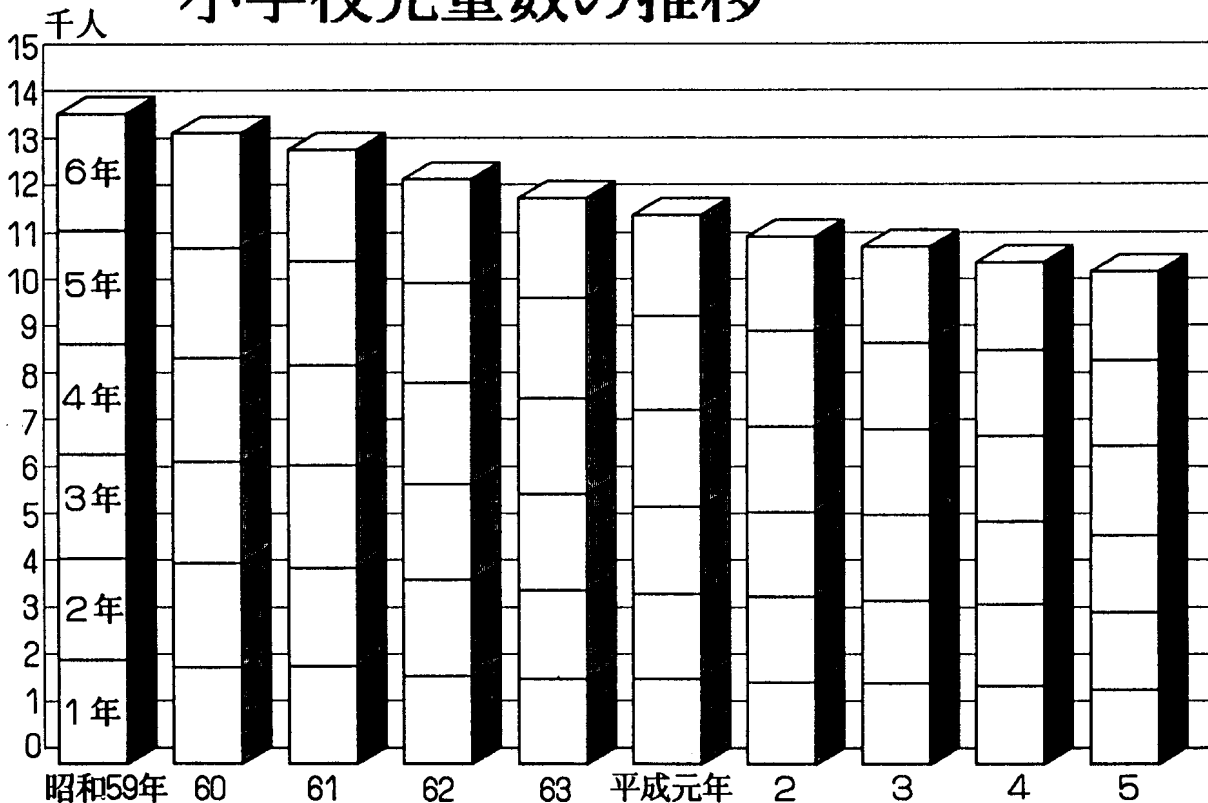

一般会計決算額の推移

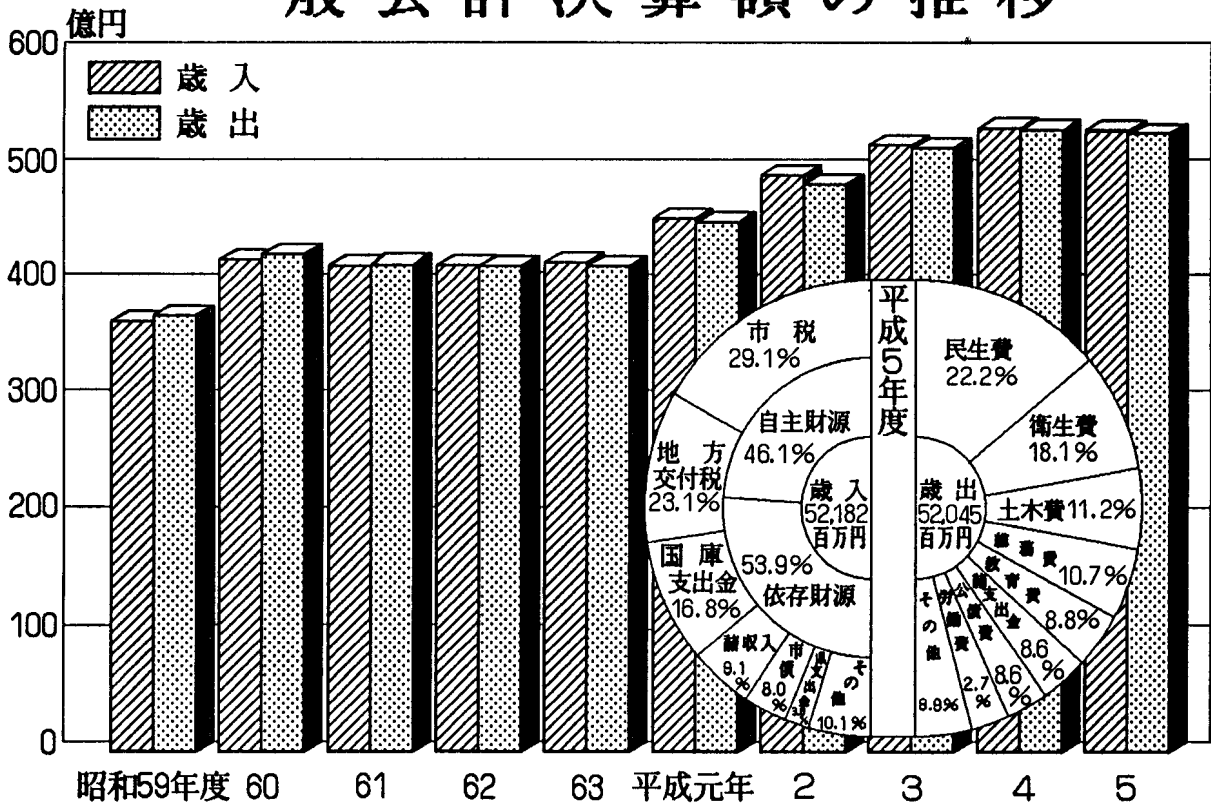

平成6年度一般会計当初予算

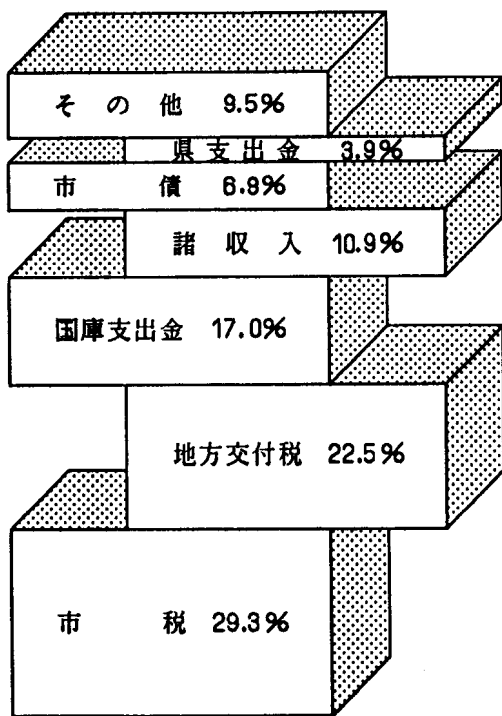

歳入

524 億円

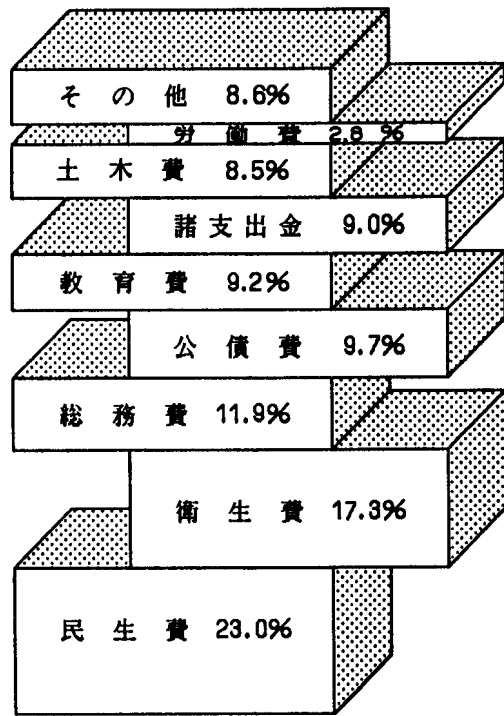

歳出

統計表

1 土地および気象

1 市域の変遷

(単位 km²)

年月日	編入地名	増加面積	総面積
大 6.3.1	市制施行
昭 4.4.1	三川町	...	18.31
16.4.1	銀水村	40.76	59.07
16.4.1	三池町	8.79	67.86
16.4.1	駛馬町	6.59	74.45
16.4.1	玉川村	8.44	82.89
25.10.1	国勢調査時, 国土地理院の修正により減少	△ 5.61	77.28
28.4.1	人工島初島	0.014	77.29
30.4.1	健老町地先埋立地	0.445	77.74
30.10.1	国勢調査時, 国土地理院の修正により減少	△ 2.21	75.53
35.4.1	本浜田町地先埋立地	0.129	75.66
37.8.1	新港町地先埋立地	0.117	75.78
40.10.1	国勢調査時, 国土地理院の修正により増加	0.45	76.23
45.4.1	四山町地先埋立地	0.45	76.68
46.4.1	人工島三池島	0.0065	76.69
47.11.1	昭和開	2.717	79.41
53.3.16	健老町地先埋立地	0.697	80.11
56.12.1	西新町地先埋立地	0.103	80.21
59.8.16	四山町地先埋立地	0.337	80.55
63.3.19	四山町地先埋立地	0.088	80.64
平 1.10.1	国土地理院の修正により増加	0.88	81.52
4.3.25	四山町二頭山地先埋立地	0.1913	※ 81.52

資料 行政管理部総務課 (注) 総面積については, 小数点第2位まで記載した。
※については, 平成1.10.1国土地理院公表に既に含まれている。

2 位置

(平成6年4月1日現在)

方位	極地名	経緯度	距離
極東 極西	大字四ヶ湯谷 三池港灯台	東経 130度32分40秒 } 東経 130度23分40秒 }	14.0km
極南 極北	萩尾町 大字上内	北緯 32度59分53秒 } 北緯 33度05分42秒 }	10.8km

資料 都市整備部都市計画課

3 市役所の位置

(平成6年4月1日現在)

所在地	東経	北緯
有明町2丁目3番地	130度26分55秒	33度01分36秒

資料 都市整備部都市計画課

4 主 要 山 岳

(平成6年4月1日現在, 単位 m)

山 名	標 高	山 名	標 高
三 池 山	388.06	高 取 山	139
上 徳 山	258.10	倉 永 山	122.96
大 間 山	225.17	甘 木 山	91.34
稲 荷 山	180.66	観 音 山	57.96
三 塚 山	149.40		

資料 行政管理部総務課

5 主 要 河 川

(平成6年4月1日現在, 単位 m)

河 川 名	延 長	河 川 名	延 長
限 川	8,080	白 銀 川	6,910
堂 面 川	8,050	長 溝 川	2,970
諏 訪 川	7,850	白 銀 川 放 水 路	1,200
大 牟 田 川	7,650		

資料 行政管理部総務課

6 民 有 地 面 積

この表は、固定資産概要調書による。国や地方公共団体の所有地、公用地墓地、道路、水路、ため池、社寺の境内地などの非課税は含まない。

(各年1月1日現在, 単位 k²)

地 目	平 成 2 年	平 成 3 年	平 成 4 年	平 成 5 年	平 成 6 年
総 数	50.21	50.15	50.07	49.83	49.73
宅 地	18.64	18.66	18.79	18.91	19.01
田	10.38	10.25	10.11	9.98	9.81
畑	6.48	6.40	6.37	6.33	6.30
山 林	7.36	7.36	7.36	7.31	7.31
原 野	0.70	0.70	0.70	0.69	0.69
池 沼	0.16	0.16	0.16	0.16	0.16
雑 種 地	6.49	6.62	6.58	6.46	6.45

資料 市民部資産税課

4 土地および気象

7 気 象 の 概 況

年 月 別	天 気 日 数					
	快 晴	晴	く も り	雨	雨が降った日	雪が降った日
平成元年	26	184	132	23	108	3
2	16	183	145	21	115	3
3	37	134	171	23	136	2
4	22	165	163	16	122	-
5	39	116	125	85	125	4
5年 1月	-	9	18	4	12	2
2	1	14	10	3	8	2
3	1	13	10	7	12	-
4	-	20	8	2	4	-
5	2	10	12	7	11	-
6	-	9	6	15	18	-
7	2	8	11	10	13	-
8	2	9	7	13	14	-
9	8	3	9	10	12	-
10	12	9	8	2	4	-
11	4	7	13	6	9	-
12	7	5	13	6	8	-

年 月 別	気 温			平均湿度 (%)	降 水 量 (mm)	風		
	平 均	最 高	最 低			最大風速 m/s	平均風速 m/s	最多風向
平成元年	16.9	36.6	- 4.4	77.9	1,904.0	16.2	4.5	北北東
2	16.6	36.0	- 5.0	70.1	1,829.0	17.6	3.6	北北西
3	15.2	35.9	- 7.4	69.9	2,046.0	20.5	2.1	北
4	16.0	34.8	- 3.2	68.7	1,465.5	8.6	2.3	南
5	16.9	34.1	- 2.4	70.3	2,451.5	15.5	2.3	北
5年 1月	7.3	17.9	- 1.8	71.5	36.5	7.3	2.3	北西
2	8.6	23.1	- 2.4	65.1	77.0	7.9	2.4	西北西
3	9.3	20.4	- 0.5	65.1	74.5	7.2	2.3	北
4	14.9	26.6	- 1.3	61.7	192.0	5.1	2.1	南東
5	19.3	31.3	7.6	70.2	98.0	14.9	5.4	北
6	23.4	30.4	13.7	73.9	527.0	7.0	2.8	南南西
7	26.7	33.8	21.7	76.7	538.0	13.4	0.2	南東
8	27.1	34.1	19.1	77.6	465.0	10.5	1.8	南東
9	23.4	32.8	11.9	73.9	234.0	15.5	1.7	北
10	17.7	27.3	5.1	67.7	50.5	4.8	1.9	北
11	15.5	26.4	0.7	71.3	101.0	7.7	2.5	北
12	9.4	19.4	- 1.0	68.5	58.0	7.4	2.4	北

資料 消防本部

(注) 最大風速は、10分間の平均風速の最大値である。

8 台 風

台 風 最 近 年 月 日	台 風 名	最 低 気 圧		最 大 風 速			最 瞬 間 大 間 速 (m/s)	総 降 水 量 (mm)	台 風 の 経 路 概 略	九 州 地 方 の 主 な 被 害
		気 圧 (hPa)	起 時 日 時 分	風 速 (m/s)	風 向	起 時 日 時 分				
平成5年 7.25	第4号	1002.4	7月25日 04:30	3.1	北東	7月25日 17:40	4.9	0.0	日本の上を北上し、佐賀県に上陸し、北九州に上陸した。	被害なし
7.27	第5号	1000.5	7月27日 15:17	5.0	北東	7月27日 13:20	8.3	29.5	九州の海上を北上し、佐賀県に上陸し、北九州に上陸した。	死者・行方不明 7 負傷者 10 全壊・流失 5 半壊・破損 16 床上浸水 85 道路損壊 18 橋の流失 1 鉄道の被害 4 山が崩れ 72 堤防が壊れ 1 船舶被害 1
7.30	第6号	983.4	7月30日 00:53	19.9	南南東	7月30日 01:00	40.0	19.5	沖繩の海上を北上し、佐賀県に上陸し、北九州に上陸した。	負傷者 5 全壊・流出 1 半壊・破損 2 道路損壊 1 山が崩れ 4 船舶被害 2
8.10	第7号	974.6	8月10日 06:18	17.8	南南東	8月10日 06:30	33.7	64.5	名瀬の海上を北上し、佐賀県に上陸し、北九州に上陸した。	死者・行方不明 8 負傷者 41 全壊・流失 40 半壊・破損 928 床上浸水 417 道路損壊 20 橋の流失 3 山の崩れ 93 堤防が壊れ 5 通信障害 1 船舶被害 5
9. 3	第13号	986.5	9月 3日 20:54	15.0	北北西	9月 3日 19:50	33.4	61.5	東シナ海の海上を北上し、佐賀県に上陸し、北九州に上陸した。	死者・行方不明 44 負傷者 165 全壊・流失 180 半壊・破損 2,236 床上浸水 1,472 道路損壊 53 橋の流失 20 鉄道の被害 3 山が崩れ 140 堤防が壊れ 1 船舶被害 11

資料 福岡管区気象台

(注)1 最低気圧、最大風速、最大瞬間風速、総降水量は、大牟田市に最も近い気象台である佐賀地方気象台の観測値を用いた。
2 主な被害は平成6年4月に福岡管区気象台で発行した「梅雨と台風」からの抜粋である。

9 風 水 害 状 況

年 月 日	原 因	被 害 状 況
平成5.6.18	突風・大雨	半壊 4世帯 一部破損 91世帯 道路冠水損壊 10か所 河川損壊 21か所 畑冠水 41.04ha 土砂崩れ 2か所
平成5.7.27~7.30	台 風	負傷者(重傷) 1人
平成5.8.19	大 雨	道路冠水 3か所 道路損壊 3か所

資料 行政管理部総務課

2 人 口

10 人 口 の

- 1 この表は、明治22年以降の人口推移を年別に掲げたものである。なお、昭和22年以降は
- 2 昭和51年から住民基本台帳人口を市の人口として公表しているが、この表については、暦年
- 3 住民基本台帳人口は、住民基本台帳法にもとづく住民票による世帯数および人口である。
- 4 推計人口は、国勢調査の世帯数、人口を基礎に住民基本台帳法および外国人登録の規定による

年 次	世 帯 数	人 口			純増加数	純増加率 (%)	備 考
		総 数	男	女			
明治22年	2,017	11,295	町制施行
23	2,289	12,864	1,569	13.9	
24	2,446	13,815	951	7.4	
25	2,472	13,905	90	0.7	
26	2,498	13,988	83	0.6	
27	2,756	15,626	1,638	11.7	
28	2,877	16,255	629	4.0	
29	2,981	16,872	617	3.8	
30	3,167	17,839	967	5.7	
31	3,291	18,381	542	3.0	
32	3,451	18,980	599	3.3	
33	3,632	20,521	1,541	8.1	
34	3,958	22,283	1,762	8.6	
35	4,292	24,371	2,088	9.4	
36	4,720	26,797	2,426	10.0	
37	4,894	27,662	865	3.2	
38	4,982	28,098	436	1.6	
39	5,493	30,811	2,713	9.7	
40	5,829	32,842	2,031	6.6	
41	6,225	35,414	2,572	7.8	
42	6,653	36,322	908	2.6	
43	6,972	39,206	2,884	7.9	
44	7,382	41,622	2,416	6.2	
大正元年	7,760	46,471	4,849	11.7	
2	8,017	46,909	438	0.9	
3	8,143	47,584	675	1.4	
4	8,753	58,050	10,466	22.0	
5	9,708	61,748	3,698	6.4	
6	10,394	67,810	35,594	32,216	6,062	9.8	市制施行
7	11,063	71,184	37,412	33,772	3,374	5.0	
8	11,657	74,760	39,159	35,601	3,576	5.0	
9	12,264	77,822	40,737	37,085	3,062	4.1	
10	12,662	69,009	35,439	33,570	△8,813	△11.3	
11	12,743	71,263	36,282	34,981	2,254	3.3	
12	13,171	74,800	37,860	36,940	3,537	5.0	
13	13,274	76,183	38,489	37,694	1,383	1.8	
14	13,864	72,705	36,735	35,970	△3,478	△4.6	
昭和元年	13,931	75,438	38,085	37,353	2,733	3.8	
2	14,013	75,990	38,261	37,729	552	0.7	
3	14,253	76,950	38,784	38,166	960	1.3	
4	19,421	102,530	51,136	51,394	25,580	33.2	三川町編入
5	19,421	95,355	47,620	47,735	△7,175	△7.0	
6	19,353	96,854	48,230	48,624	1,499	1.6	
7	19,459	97,510	48,230	49,280	656	0.7	
8	19,569	98,072	48,713	49,359	562	0.6	
9	19,955	102,163	50,777	51,386	4,091	4.2	
10	20,329	106,631	53,022	53,609	4,468	4.4	
11	21,105	111,309	55,413	55,896	4,678	4.4	
12	21,619	115,139	57,047	58,092	3,830	3.4	
13	22,038	119,348	59,078	60,270	4,209	3.7	
14	22,696	123,863	61,231	62,632	4,515	3.8	
15	23,338	125,841	62,451	63,390	1,978	1.6	
16	34,308	179,338	89,961	89,377	53,497	42.5	銀水村, 三池町, 駛馬町, 玉川村編入

推 移

国勢調査の年は、国勢調査人口、その他の年は、国勢調査人口を基礎として推計した推計人口を記載した。
の必要性を重んじて推計人口を記載した。

異動数を加減して推計したものである。

年 次	世 帯 数	人 口			純増加数	純増加率 (%)	備 考	
		総 数	男	女				
昭和17年	35,418	183,110	90,479	92,631	3,772	2.1		
18	35,881	180,904	88,612	92,292	△ 2,206	△ 1.2	4月1日	現在
19	36,293	179,574	87,587	91,987	△ 1,330	△ 0.7		
20	28,624	127,677	61,574	66,103	△ 51,897	△ 28.9		終戦の年
21	30,253	144,177	71,119	73,058	16,500	12.9		
22	35,500	166,438	82,575	83,863	22,261	15.4	10月1日	国勢調査
23	37,875	179,687	89,630	90,057	13,249	8.0	8月1日	常住人口調査
24	39,290	186,077	92,489	93,588	6,390	3.6	10月1日	推計人口
25	39,855	191,978	94,818	97,160	5,901	3.2	10月1日	国勢調査
26	41,233	193,531	95,597	97,934	1,553	0.8	10月1日	推計人口
27	41,606	195,759	96,228	99,531	2,228	1.2	〃	〃
28	42,052	197,630	96,700	100,930	1,871	1.0	〃	〃
29	42,460	199,417	97,398	102,019	1,787	0.9	〃	〃
30	41,228	201,737	98,140	103,597	2,320	1.2	10月1日	国勢調査
31	43,984	204,320	99,673	104,647	2,583	1.3	10月1日	推計人口
32	44,583	204,999	99,893	105,106	679	0.3	〃	〃
33	45,484	207,375	100,893	106,482	2,376	1.2	〃	〃
34	46,404	208,887	101,369	107,518	1,512	0.7	〃	〃
35	44,829	205,766	98,301	107,465	△ 3,121	△ 1.5	10月1日	国勢調査
36	45,354	204,420	97,372	107,048	△ 1,346	△ 0.7	10月1日	推計人口
37	46,156	203,662	96,698	106,964	△ 758	△ 0.4	〃	〃
38	46,925	202,473	95,910	106,563	△ 1,189	△ 0.6	〃	〃
39	47,742	199,481	94,101	105,380	△ 2,992	△ 1.5	〃	〃
40	47,024	193,875	91,569	102,306	△ 5,606	△ 2.8	10月1日	国勢調査
41	47,786	192,687	90,897	101,790	△ 1,188	△ 0.6	10月1日	推計人口
42	48,452	190,180	89,455	100,725	△ 2,507	△ 1.3	〃	〃
43	48,632	186,257	87,145	99,112	△ 3,923	△ 2.1	〃	〃
44	48,639	181,449	84,583	96,866	△ 4,808	△ 2.6	〃	〃
45	47,464	175,143	81,512	93,631	△ 6,306	△ 3.5	10月1日	国勢調査
46	47,470	172,670	79,628	93,042	△ 2,473	△ 1.4	10月1日	推計人口
47	47,367	170,095	78,340	91,755	△ 2,575	△ 1.5	〃	〃
48	47,480	168,140	77,513	90,627	△ 1,955	△ 1.1	〃	〃
49	47,707	166,615	76,897	89,718	△ 1,525	△ 0.9	〃	〃
50	48,296	165,969	77,119	88,850	△ 646	△ 0.4	10月1日	国勢調査
51	48,763	165,435	76,967	88,468	△ 534	△ 0.3	10月1日	推計人口
52	49,050	165,104	76,959	88,145	△ 331	△ 0.2	〃	〃
53	49,294	164,170	76,523	87,647	△ 934	△ 0.6	〃	〃
54	49,520	163,436	76,161	87,275	△ 734	△ 0.4	〃	〃
55	49,769	163,000	75,997	87,003	△ 436	△ 0.3	10月1日	国勢調査
56	50,039	162,130	75,566	86,564	△ 870	△ 0.5	10月1日	推計人口
57	50,262	161,113	75,030	86,083	△ 1,017	△ 0.6	〃	〃
58	50,594	160,233	74,549	85,684	△ 880	△ 0.5	〃	〃
59	51,049	159,752	74,197	85,555	△ 481	△ 0.3	〃	〃
60	50,669	159,424	73,895	85,529	△ 328	△ 0.2	10月1日	国勢調査
61	50,718	158,171	73,189	84,982	△ 1,253	△ 0.8	10月1日	推計人口
62	50,668	156,079	72,031	84,048	△ 2,092	△ 1.3	〃	〃
63	50,670	154,314	71,039	83,275	△ 1,765	△ 1.1	〃	〃
平成元年	50,690	152,423	69,909	82,514	△ 1,891	△ 1.2	〃	〃
2	50,333	150,453	68,837	81,616	△ 1,970	△ 1.3	10月1日	国勢調査
3	50,491	149,214	68,175	81,039	△ 1,239	△ 0.8	10月1日	推計人口
4	50,583	147,994	67,546	80,448	△ 1,220	△ 0.8	10月1日	推計人口
5	50,718	146,917	66,995	79,922	△ 1,077	△ 0.7	10月1日	推計人口

11 町 名 別

この表は、平成5年10月1日現在の住民基本台帳人口を町別に分類したものである。

町 名	世帯数	人 口			町 名	世帯数	人 口		
		総 数	男	女			総 数	男	女
三里町 1丁目	144	360	166	194	一宮部町 1丁目	98	277	121	156
三里町 2丁目	147	395	178	217	一宮部町 2丁目	294	778	352	426
三里町 3丁目	174	382	175	207	末廣町 1丁目	377	994	441	553
四浪山花町 1丁目	1	5	2	3	末廣町 2丁目	184	496	219	277
早米来町 1丁目	248	613	275	338	黄金場町 1丁目	219	522	228	294
早米来町 2丁目	104	269	120	149	黄金場町 2丁目	130	331	146	185
新樋口町 1丁目	136	347	168	179	青合米生町 1丁目	353	739	336	403
新樋口町 2丁目	17	35	17	18	青合米生町 2丁目	333	804	420	384
加納町 1丁目	194	521	244	277	笹原町 1丁目	211	629	287	342
加納町 2丁目	81	200	84	116	笹原町 2丁目	4	10	5	5
西港町 1丁目	112	298	129	169	下萩尾町 1丁目	183	510	250	260
西港町 2丁目	108	251	108	143	下萩尾町 2丁目	134	397	187	210
高砂川町 1丁目	1	2	1	1	下萩尾町 3丁目	167	507	241	266
高砂川町 2丁目	11	25	9	16	東大新勝立町 1丁目	113	328	149	179
高砂川町 3丁目	121	312	146	166	東大新勝立町 2丁目	153	432	199	233
高砂川町 4丁目	41	116	54	62	東大新勝立町 3丁目	153	432	199	233
高砂川町 5丁目	89	241	115	126	東大新勝立町 4丁目	204	440	199	241
南船津町 1丁目	126	295	122	173	東大新勝立町 5丁目	380	865	417	448
南船津町 2丁目	158	392	171	221	東大新勝立町 6丁目	202	596	273	323
南船津町 3丁目	130	314	154	160	早天馬大西宮 1丁目	211	623	307	316
南船津町 4丁目	130	314	154	160	早天馬大西宮 2丁目	686	1,905	891	1,014
南船津町 5丁目	219	602	290	312	早天馬大西宮 3丁目	16	43	22	21
南船津町 6丁目	186	519	245	274	早天馬大西宮 4丁目	124	346	154	192
南船津町 7丁目	181	455	206	249	早天馬大西宮 5丁目	1	5	3	2
南船津町 8丁目	254	601	268	333	早天馬大西宮 6丁目	188	540	256	284
船津町 1丁目	164	431	207	224	早天馬大西宮 7丁目	154	458	223	235
船津町 2丁目	145	429	198	231	早天馬大西宮 8丁目	45	141	73	68
上屋敷町 1丁目	90	275	144	131	早天馬大西宮 9丁目	2	3	1	2
上屋敷町 2丁目	264	732	336	396	早天馬大西宮 10丁目	208	619	268	351
汐入白長若八右田山延片諏訪町 1丁目	91	208	98	110	早天馬大西宮 11丁目	109	313	143	170
汐入白長若八右田山延片諏訪町 2丁目	134	386	175	211	早天馬大西宮 12丁目	141	415	186	229
屋船金田宮江京端下命寺 1丁目	121	322	153	169	早天馬大西宮 13丁目	642	1,750	857	893
屋船金田宮江京端下命寺 2丁目	244	663	284	379	早天馬大西宮 14丁目	78	205	91	114
屋船金田宮江京端下命寺 3丁目	22	59	30	29	早天馬大西宮 15丁目	-	-	-	-
屋船金田宮江京端下命寺 4丁目	92	195	84	111	早天馬大西宮 16丁目	58	173	79	94
屋船金田宮江京端下命寺 5丁目	28	74	38	36	早天馬大西宮 17丁目	204	527	241	286
屋船金田宮江京端下命寺 6丁目	146	356	149	207	早天馬大西宮 18丁目	193	491	230	261
屋船金田宮江京端下命寺 7丁目	51	146	69	77	早天馬大西宮 19丁目	102	302	138	164
屋船金田宮江京端下命寺 8丁目	143	382	192	190	早天馬大西宮 20丁目	47	117	52	65
屋船金田宮江京端下命寺 9丁目	127	340	159	181	早天馬大西宮 21丁目	306	701	305	396
屋船金田宮江京端下命寺 10丁目	175	504	240	264	早天馬大西宮 22丁目	-	-	-	-
屋船金田宮江京端下命寺 11丁目	152	356	151	205	早天馬大西宮 23丁目	185	473	211	262
屋船金田宮江京端下命寺 12丁目	206	563	255	308	早天馬大西宮 24丁目	110	264	116	148
屋船金田宮江京端下命寺 13丁目	136	363	177	186	早天馬大西宮 25丁目	132	347	160	187
天領町 1丁目	403	1,114	516	598	早天馬大西宮 26丁目	43	117	57	60
天領町 2丁目	199	594	268	326	早天馬大西宮 27丁目	222	640	286	354
天領町 3丁目	112	313	147	166	早天馬大西宮 28丁目	86	238	109	129
千代浜川町 1丁目	161	394	175	219	早天馬大西宮 29丁目	162	472	222	250
千代浜川町 2丁目	1,318	3,540	1,680	1,860	早天馬大西宮 30丁目	38	99	41	58
千代浜川町 3丁目	396	1,358	668	690	早天馬大西宮 31丁目	66	206	100	106
千代浜川町 4丁目	1	3	2	1	早天馬大西宮 32丁目	374	928	432	496
馬込町 1丁目	122	290	141	149	早天馬大西宮 33丁目	251	665	312	353
馬込町 2丁目	139	368	169	199	早天馬大西宮 34丁目	78	231	112	119
沖田町 1丁目	370	1,180	558	622	早天馬大西宮 35丁目	270	686	295	391
沖田町 2丁目	268	730	341	389	早天馬大西宮 36丁目	43	118	55	63
神田町 1丁目	279	775	357	418	早天馬大西宮 37丁目	69	192	92	100
神田町 2丁目	440	1,183	544	639	早天馬大西宮 38丁目	74	212	98	114
白飯井新町 1丁目	145	418	197	221	早天馬大西宮 39丁目	47	114	53	61
白飯井新町 2丁目	76	236	113	123	早天馬大西宮 40丁目	19	50	23	27
野添町 1丁目	142	457	229	228	早天馬大西宮 41丁目	31	77	30	47
野添町 2丁目	40	130	66	64	早天馬大西宮 42丁目	135	332	150	182
野添町 3丁目	74	219	104	115	早天馬大西宮 43丁目	30	72	36	36

人 口

町 名	世帯数	人 口			町 名	世帯数	人 口		
		総 数	男	女			総 数	男	女
笹林町2丁目	91	247	107	140	椿黒町1丁目	121	358	163	195
左山一町	46	103	43	60	柿園町2丁目	15	35	19	16
東曙町	54	146	68	78	東新町3丁目	128	367	170	197
出谷町	47	132	63	69	長八溝町1丁目	28	91	36	55
旭町	-	-	-	-	八尻町2丁目	78	225	96	129
栄町	128	323	139	184	浅牟田町	85	248	107	141
小浜町	73	182	80	102	上白川町1丁目	188	516	230	286
久保田町	26	63	26	37	中白川町2丁目	-	-	-	-
本町	60	165	72	93	下白川町1丁目	26	66	28	38
松原町	26	73	34	39	通町2丁目	189	469	215	254
西浜町	1	35	30	45	亀八大町	29	70	29	41
中住町	2	45	49	56	瓦龍龜町	48	128	60	68
中港町	3	105	50	89	湖瀬町	93	249	114	135
古橋町	1	29	30	41	谷原町	-	-	-	-
西大町	2	60	71	89	歴今三町	471	1,171	489	682
正町	1	188	181	242	新白草町	179	477	223	254
新明町	2	75	101	107	宮久福木町	299	878	440	438
北中町	3	61	81	88	上四岩町	197	469	210	259
健天町	1	86	91	120	本銀崎町	185	455	210	245
天浜町	2	36	32	43	野永木町	292	711	329	382
新恵町	1	129	129	175	鎌倉町	173	490	225	265
城黒町	2	78	87	111	唐船開島	363	890	390	500
	3	109	105	150	和池計	104	305	137	168
	4	347	385	465		336	848	385	463
	5	258	295	344		176	473	206	267
	6	114	151	165		341	875	399	476
		96	102	123		6	20	10	10
		-	-	-		-	-	-	-
		322	812	382		149	426	190	236
		385	908	401		609	1,721	782	939
		150	283	128		86	206	94	112
		104	216	95		-	-	-	-
		104	219	97		698	1,851	843	1,008
		32	72	31		4,346	12,005	5,612	6,393
		40	105	46		1,157	3,311	1,551	1,760
		34	75	32		1,791	5,010	2,279	2,731
		88	206	101		438	1,261	576	685
		123	258	102		130	340	152	188
		94	220	89		1,514	4,187	1,921	2,266
		77	159	56		963	3,064	1,421	1,643
		125	282	125		387	1,186	554	632
		43	117	57		1,275	3,683	1,690	1,993
		75	180	94		1,448	3,906	1,843	2,063
		655	1,313	581		413	1,417	682	735
		112	255	110		144	545	264	281
		123	276	119		363	1,202	555	647
		298	763	334		928	2,604	1,206	1,398
		351	923	413		771	2,178	977	1,201
		138	333	155		1,417	3,929	1,829	2,100
		67	141	56		1,036	3,113	1,401	1,712
		163	411	183		399	1,018	475	543
		259	703	333		1,343	3,846	1,826	2,020
		72	175	82		1,102	3,520	1,651	1,869
		113	244	114		583	1,779	828	951
		-	-	-		31	103	49	54
		87	229	101		-	-	-	-
		95	249	118		-	-	-	-
		149	406	185		-	-	-	-
		170	447	198		-	-	-	-
		99	251	113		-	-	-	-
		142	406	183		-	-	-	-
		42	105	45		-	-	-	-
						54,817	149,235	68,802	80,433

12 小 学 校 区 別 人 口

この表は、平成5年10月1日現在の住民基本台帳人口を小学校区別に分類したものである。

校 区	世 帯 数	人 口			1世帯当たり 平均人員	
		計	男	女		
総 数	54,817	149,235	68,802	80,433	2.72	
三三川 諏訪 馬馬 南 北 原 道 川 官 田 正 友 治 川 原 取 池 台 水 内 野 永 鎌	里川	1,904	4,794	2,209	2,585	2.52
	川尻	2,150	5,716	2,631	3,085	2.66
	諏訪	1,977	5,385	2,475	2,910	2.72
	馬馬	869	2,524	1,205	1,319	2.90
	南	1,950	5,623	2,642	2,981	2.88
	北	2,505	6,373	2,943	3,430	2.54
	原	1,817	4,918	2,333	2,585	2.71
	道	596	1,752	793	959	2.94
	川	1,493	4,136	1,962	2,174	2.77
	官	1,403	3,570	1,605	1,965	2.54
	田	2,770	7,303	3,312	3,991	2.64
	正	2,672	6,805	3,153	3,652	2.55
	友	2,560	5,724	2,526	3,198	2.24
	治	2,594	6,654	2,997	3,657	2.57
	川	3,092	8,083	3,654	4,429	2.61
	平高 三羽 銀上 吉倉 手	原	2,769	7,504	3,433	4,071
取		2,666	7,376	3,423	3,953	2.77
池		3,897	10,721	4,940	5,781	2.75
台		2,124	6,042	2,790	3,252	2.84
水		3,900	11,560	5,393	6,167	2.96
内		629	2,215	1,045	1,170	3.52
野		2,893	8,083	3,787	4,296	2.79
永		2,161	6,189	2,756	3,433	2.86
鎌		3,426	10,185	4,795	5,390	2.97

資料 行政管理部総務課

13 住 民 基 本 台 帳 人 口 お よ び 本 籍 人 口

この表は、各年10月1日現在の住民基本台帳人口ならびに本籍人口である。

年 次	住 民 基 本 台 帳 人 口				戸 籍	
	世 帯 数	人 口			本 籍 数	本 籍 人 口
		総 数	男	女		
昭和58年	53,438	162,677	76,252	86,425	78,117	214,011
59	53,893	162,178	75,895	86,283	78,654	213,843
60	54,281	161,415	75,449	85,966	78,844	213,318
61	54,347	160,132	74,736	85,396	79,168	212,853
62	54,297	158,068	73,597	84,471	79,289	212,027
63	54,299	156,312	72,613	83,699	79,332	210,867
平成元年	54,319	154,401	71,480	82,921	79,121	209,259
2	54,432	152,787	70,636	82,151	79,030	207,936
3	54,590	151,530	69,984	81,546	78,998	206,622
4	54,682	150,292	69,357	80,935	78,940	204,967
5	54,817	149,235	68,802	80,433	78,858	203,377

資料 市民部市民課

14 年齢(5歳階級・各歳)・男女別人口 (住民基本台帳人口)

(平成5年10月1日現在)

年 齢	総 数	男	女	年 齢	総 数	男	女
総 数	149,235	68,802	80,433				
0～4歳	6,347	3,282	3,065	50～54	9,775	4,618	5,157
0	1,107	555	552	50	1,783	833	950
1	1,240	653	587	51	2,020	974	1,046
2	1,315	712	603	52	2,184	1,042	1,142
3	1,328	698	630	53	1,975	937	1,038
4	1,357	664	693	54	1,813	832	981
5～9	8,142	4,264	3,878	55～59	9,965	4,417	5,548
5	1,459	768	691	55	1,828	812	1,016
6	1,535	820	715	56	2,094	946	1,148
7	1,629	828	801	57	1,986	880	1,106
8	1,696	855	841	58	1,979	899	1,080
9	1,823	993	830	59	2,078	880	1,198
10～14	9,399	4,811	4,588	60～64	10,744	4,557	6,187
10	1,773	930	843	60	2,203	953	1,250
11	1,796	910	886	61	2,178	921	1,257
12	1,885	1,007	878	62	2,156	889	1,267
13	1,948	972	976	63	2,069	891	1,178
14	1,997	992	1,005	64	2,138	903	1,235
15～19	10,199	5,028	5,171	65～69	10,154	4,309	5,845
15	2,010	994	1,016	65	2,087	880	1,207
16	2,115	1,095	1,020	66	2,152	957	1,195
17	2,070	1,013	1,057	67	2,185	933	1,252
18	2,055	1,029	1,026	68	1,906	793	1,113
19	1,949	897	1,052	69	1,824	746	1,078
20～24	8,095	3,738	4,357	70～74	7,782	3,011	4,771
20	1,847	878	969	70	1,750	690	1,060
21	1,707	779	928	71	1,683	651	1,032
22	1,570	746	824	72	1,550	580	970
23	1,428	659	769	73	1,572	606	966
24	1,543	676	867	74	1,227	484	743
25～29	7,191	3,248	3,943	75～79	5,778	2,299	3,479
25	1,483	673	810	75	1,287	510	777
26	1,479	673	806	76	1,201	433	768
27	1,293	569	724	77	1,156	494	662
28	1,482	652	830	78	1,132	466	666
29	1,454	681	773	79	1,002	396	606
30～34	7,545	3,569	3,976	80～84	3,827	1,406	2,421
30	1,450	669	781	80	904	352	552
31	1,452	680	772	81	834	312	522
32	1,503	692	811	82	811	273	538
33	1,520	714	806	83	687	270	417
34	1,620	814	806	84	591	199	392
35～39	8,792	4,288	4,504	85～89	1,867	616	1,251
35	1,587	766	821	85	539	175	364
36	1,682	829	853	86	469	170	299
37	1,764	847	917	87	327	107	220
38	1,785	883	902	88	281	93	188
39	1,974	963	1,011	89	251	71	180
40～44	12,191	6,035	6,156	90～94	647	177	470
40	2,058	1,030	1,028	90	216	72	144
41	2,168	1,019	1,149	91	146	35	111
42	2,491	1,242	1,249	92	118	31	87
43	2,578	1,298	1,280	93	88	20	68
44	2,896	1,446	1,450	94	79	19	60
45～49	10,644	5,093	5,551	95～99	125	28	97
45	2,910	1,420	1,490	95	48	10	38
46	2,528	1,202	1,326	96	41	10	31
47	1,518	726	792	97	16	3	13
48	1,656	798	858	98	10	2	8
49	2,032	947	1,085	99	10	3	7
				100歳以上	26	8	18

15 人口動態（その1）

この表は、住民基本台帳人口の異動状況である。

年 月	自然動態			社会動態			その他			人口 増減数
	出生	死亡	増減数	転入	転出	増減数	職権記載	職権削除	増減数	
昭和59年	1,897	1,374	523	5,708	6,352	△ 644	19	470	△ 451	△ 572
60	1,725	1,332	393	5,564	6,290	△ 726	20	455	△ 435	△ 768
61	1,718	1,362	356	5,140	6,508	△1,368	20	467	△ 447	△1,459
62	1,574	1,328	246	4,721	6,381	△1,660	48	593	△ 545	△1,959
63	1,455	1,449	6	4,677	6,087	△1,410	59	548	△ 489	△1,893
平成元年	1,373	1,431	△ 58	4,822	6,516	△1,694	55	75	△ 20	△1,772
2	1,288	1,461	△173	4,492	5,858	△1,366	48	51	△ 3	△1,542
3	1,297	1,476	△179	4,547	5,745	△1,198	46	77	△ 31	△1,408
4	1,219	1,502	△283	4,494	5,181	△ 687	56	60	△ 4	△ 974
5	1,138	1,587	△449	4,404	5,153	△ 749	76	111	△ 35	△1,232
5年 1月	99	172	△ 73	269	247	22	5	27	△ 22	△ 73
2	82	172	△ 90	246	321	△ 75	6	21	△ 15	△ 180
3	105	151	△ 46	778	1,253	△ 475	4	7	△ 3	△ 524
4	89	128	△ 39	733	643	90	6	2	4	55
5	88	117	△ 29	338	349	△ 11	3	3	-	△ 40
6	97	112	△ 15	239	356	△ 117	5	-	5	△ 127
7	100	116	△ 16	293	348	△ 55	7	13	△ 6	△ 77
8	113	113	-	386	404	△ 18	9	2	7	△ 11
9	99	132	△ 33	272	335	△ 63	11	17	△ 6	△ 102
10	86	116	△ 30	276	354	△ 78	7	9	△ 2	△ 110
11	98	132	△ 34	286	318	△ 32	8	8	-	△ 65
12	82	126	△ 44	288	225	63	5	2	3	22

資料 市民部市民課

16 人口動態率の推移（住民基本台帳人口）

各年比率は、各年間の発生数(出生、死亡、転入、転出、職権記載、職権削除)および増減数(自然増減、社会増減、人口増減)を各年10月1日現在の人口で除した。

各月比率は、各月間の発生数および増減数に、年換算率(年間日数÷その月の月間日数)を乗じて、年間に換算した発生数および増減数を10月1日現在の人口で除した。

年 月	出生率 (%)	死亡率 (%)	自然増率 (%)	転入率 (%)	転出率 (%)	社会増率 (%)	人口増率 (%)
昭和59年	11.7	8.5	3.2	3.5	3.9	△ 4.0	△ 3.5
60	10.7	8.3	2.4	3.4	3.9	△ 4.5	△ 4.8
61	10.7	8.5	2.2	3.2	4.1	△ 8.5	△ 9.1
62	10.0	8.4	1.6	3.0	4.0	△10.5	△12.4
63	9.3	9.3	0.0	3.0	3.9	△ 9.0	△12.1
平成元年	8.9	9.3	△0.4	3.2	4.3	△11.1	△11.5
2	8.4	9.6	△1.1	3.0	3.9	△ 9.0	△10.1
3	8.6	9.7	△1.2	3.0	3.8	△ 8.1	△ 9.3
4	8.1	10.0	△1.9	3.0	3.4	△ 4.6	△ 6.5
5	7.8	10.5	△2.8	2.9	3.5	△ 5.6	△ 8.4
5年 1月	8.0	8.6	△0.6	2.2	2.0	1.3	0.6
2	8.6	15.0	△6.4	2.3	2.2	0.0	△ 6.4
3	6.5	13.6	△7.1	1.9	2.5	△ 7.1	△14.2
4	8.6	12.3	△3.7	6.3	10.2	△38.9	△42.7
5	7.0	10.1	△3.1	5.8	5.1	7.4	4.3
6	7.2	9.5	△2.4	2.8	2.8	△ 0.9	△ 3.3
7	7.6	8.8	△1.2	1.9	2.8	△ 8.8	△10.0
8	7.9	9.1	△1.3	2.3	2.7	△ 4.8	△ 6.1
9	9.2	9.2	0.0	3.1	3.3	△ 0.9	△ 0.9
10	7.8	10.4	△2.6	2.1	2.6	△ 5.4	△ 8.0
11	7.0	9.5	△2.4	2.2	2.9	△ 6.5	△ 9.0
12	7.7	10.4	△2.7	2.3	2.5	△ 2.4	△ 5.1

資料 行政管理部総務課

17 人口動態（その2）

この表は、常住地主義による厚生省発表のものを掲げたものであり、出生および死亡については、本市の住民基本台帳人口の数値と異なることがある。

婚姻・離婚は、届出のあった月に、死産は、妊娠満12週以後の死児の出産をいう。

年 月	婚 姻	離 婚	出 生	死 亡	乳児死亡	死 産
昭和59年	922	329	1,899	1,373	10	116
60	853	302	1,729	1,330	10	93
61	846	293	1,703	1,363	7	96
62	739	253	1,584	1,323	10	90
63	742	267	1,438	1,444	3	118
平成元年	734	228	1,380	1,403	13	81
2	684	231	1,283	1,449	12	73
3	680	225	1,300	1,477	8	67
4	692	213	1,219	1,479	4	65
5	673	284	1,140	1,549	10	67
5年 1月	36	16	96	165	1	6
2	49	23	85	169	1	5
3	72	29	100	135	1	9
4	68	21	92	122	-	5
5	90	32	93	119	-	4
6	49	27	95	107	1	7
7	33	27	101	115	1	5
8	41	28	114	106	1	5
9	45	21	97	127	1	8
10	69	17	86	119	1	4
11	64	25	96	127	-	3
12	57	18	85	138	2	6

資料 保健所

18 外国人登録人口

(各年10月1日現在)

年 次	総 数	朝鮮・韓国	中 国	アメリカ	イタリヤ	イギリス	そ の 他
昭和59年	341	296	4	7	1	1	32
60	351	299	13	7	1	5	26
61	371	301	10	6	2	1	51
62	343	290	10	6	2	1	34
63	357	277	5	7	1	1	66
平成元年	350	269	7	13	1	1	59
2	378	262	7	11	2	2	94
3	409	255	5	12	2	5	130
4	413	241	6	10	1	3	152
5	424	243	10	12	-	2	157

資料 市民部市民課

19 都 道 府 県 別

この表の転入人口は、住民基本台帳法により届出のあった転入者の従前の住所地、

都 道 府 県	総 数		1 月		2 月		3 月		4 月		5 月	
	転 入	転 出	転 入	転 出	転 入	転 出	転 入	転 出	転 入	転 出	転 入	転 出
総 数	4,404	5,153	269	247	246	321	778	1,253	733	643	338	349
1 北海道	23	19	3	-	2	2	3	1	5	7	-	4
2 青森県	5	3	-	-	-	1	-	1	-	-	-	-
3 岩手県	5	2	-	-	-	-	5	-	-	1	-	-
4 宮城県	2	1	-	-	-	-	-	-	-	-	1	-
5 秋田県	-	-	-	-	-	-	-	-	-	-	-	-
6 山形県	-	1	-	-	-	-	-	-	-	-	-	-
7 福島県	4	11	-	-	-	1	-	-	-	2	-	1
8 茨城県	21	26	-	4	-	3	6	9	8	3	6	1
9 栃木県	12	13	1	-	-	-	-	3	-	3	1	2
10 群馬県	28	5	-	-	-	-	4	1	-	-	2	-
11 埼玉県	88	81	6	5	4	6	14	35	27	7	5	7
12 千葉県	161	114	9	2	6	9	36	40	25	10	14	4
13 東京都	194	220	11	9	13	13	34	75	44	38	12	10
14 神奈川県	142	161	7	4	13	5	16	60	21	20	9	9
15 新潟県	11	2	-	-	-	-	9	-	-	1	-	-
16 富山県	4	9	-	3	1	3	2	1	1	1	-	-
17 石川県	5	2	-	-	-	1	-	-	1	-	-	-
18 福井県	1	8	1	-	-	-	-	3	-	-	-	-
19 山梨県	7	5	-	-	-	1	-	1	5	1	-	-
20 長野県	6	3	1	-	-	-	1	1	-	-	-	-
21 岐阜県	6	14	-	1	-	-	2	1	1	5	-	1
22 静岡県	28	25	-	-	2	1	5	5	1	3	-	2
23 愛知県	120	131	9	8	8	9	16	52	16	18	18	3
24 三重県	7	18	-	-	-	6	1	4	2	2	-	1
25 滋賀県	13	19	1	3	1	3	-	6	-	1	1	2
26 京都府	40	37	1	-	1	1	11	19	8	5	2	4
27 大阪府	158	125	9	5	8	7	23	39	26	20	6	5
28 兵庫県	50	74	7	1	4	5	4	26	3	10	4	8
29 奈良県	16	9	-	-	-	-	1	5	2	-	1	-
30 和歌山県	3	4	-	-	-	-	-	-	3	1	-	-
31 鳥取県	3	5	-	1	-	-	-	-	1	-	-	1
32 島根県	4	5	-	-	-	-	3	2	-	2	-	-
33 岡山県	28	27	2	3	3	1	9	6	5	7	1	-
34 広島県	60	81	-	3	2	3	11	22	9	15	4	-
35 山口県	57	58	2	5	2	8	20	23	4	6	5	1
36 徳島県	9	4	-	-	-	-	1	-	2	-	-	-
37 香川県	11	7	1	-	-	1	-	1	-	1	-	-
38 愛媛県	8	20	-	-	-	-	1	6	1	1	2	1
39 高知県	5	6	1	-	2	-	1	4	1	1	-	-
40 福岡県	1,640	2,070	100	93	116	130	298	410	257	250	116	159
41 佐賀県	110	163	6	18	-	2	29	26	22	19	7	15
42 長崎県	126	170	11	9	1	6	27	55	30	28	7	14
43 熊本県	933	1,210	60	59	47	78	137	245	149	126	108	84
44 大分県	43	83	3	7	1	1	8	22	7	13	3	8
45 宮崎県	57	35	2	3	6	2	10	6	22	3	1	2
46 鹿児島県	80	88	3	4	1	14	10	22	17	16	-	1
47 沖縄県	25	15	4	-	-	1	11	6	3	7	1	-
48 国 外	45	68	8	8	2	4	9	17	4	8	1	4
転 入 所	1	-	-	-	-	-	-	-	-	-	-	-
転 出 消		104		11		7		8		19		5

資料 市民部市民課

(注) 転出数は転出取消を引いたものである。

転 入 転 出 人 口 (平成5年)

転出入口は、同じく届出のあった転出者の転出予定地を、それぞれ都道府県別に掲げたものである。

6 月		7 月		8 月		9 月		10 月		11 月		12 月		都道 府県
転入	転出	転入	転出	転入	転出	転入	転出	転入	転出	転入	転出	転入	転出	
239	356	293	348	386	404	272	335	276	354	286	318	288	225	
-	-	-	-	4	1	1	3	1	-	1	-	3	1	1
-	-	-	-	-	-	-	-	1	-	-	1	4	-	2
-	1	-	-	-	-	-	-	-	-	-	-	-	-	3
-	-	1	-	-	-	-	-	-	1	-	-	-	-	4
-	-	-	-	-	-	-	-	-	-	-	-	-	-	5
-	-	-	-	-	-	-	-	-	-	-	-	-	1	6
-	1	2	1	1	1	-	-	-	-	-	4	1	-	7
-	-	-	3	-	1	-	-	-	-	-	1	1	1	8
4	-	-	1	2	-	-	1	-	1	4	2	-	-	9
11	1	-	1	10	1	-	-	1	-	-	1	-	-	10
2	5	2	2	5	3	6	8	6	-	10	1	1	2	11
18	19	15	2	12	11	4	3	3	5	12	5	7	4	12
-	9	18	16	18	11	11	6	8	14	9	7	16	12	13
9	5	20	8	14	17	12	12	7	6	5	6	9	9	14
-	-	2	-	-	-	-	-	-	-	-	-	-	-	15
-	-	-	-	-	-	-	-	-	1	-	-	-	-	16
-	-	-	1	1	-	-	-	-	-	3	-	-	-	17
-	-	-	-	-	3	-	1	-	1	-	-	-	-	18
-	1	1	-	-	-	-	-	-	-	-	-	1	1	19
-	-	2	-	-	1	1	-	1	-	-	-	1	-	20
2	1	-	-	-	3	-	2	1	-	-	-	-	-	21
1	5	1	1	6	3	4	-	1	2	2	-	5	3	22
4	3	4	8	7	14	9	2	12	7	9	5	8	2	23
-	2	-	-	-	-	2	1	1	-	-	2	1	-	24
2	-	-	-	4	2	-	-	1	-	3	2	-	-	25
1	1	2	1	5	4	2	1	1	-	1	-	5	1	26
13	6	7	7	18	11	14	11	19	5	6	5	9	4	27
4	3	4	1	4	4	3	4	2	10	8	1	3	1	28
3	-	3	2	-	1	1	-	4	-	-	1	1	-	29
-	1	-	-	-	-	-	-	-	-	-	2	-	-	30
-	-	-	-	-	1	-	2	-	-	1	-	1	-	31
-	-	-	-	-	-	-	-	-	-	1	-	-	1	32
-	-	2	-	-	1	-	3	2	2	-	4	4	-	33
13	3	5	8	2	3	6	15	2	6	1	1	5	2	34
-	6	4	1	2	-	4	2	9	2	4	2	1	2	35
3	1	-	3	3	-	-	-	-	-	-	-	-	-	36
1	-	7	-	2	1	-	3	-	-	-	-	-	-	37
1	-	1	8	1	1	-	-	-	-	1	1	-	2	38
-	-	-	-	-	1	-	-	-	-	-	-	-	-	39
65	156	90	165	161	177	105	150	120	153	92	136	120	91	40
7	13	13	27	8	12	7	14	4	5	3	8	4	4	41
3	7	4	7	18	6	3	14	4	8	15	10	3	6	42
61	95	54	70	60	84	61	83	55	117	84	104	57	65	43
1	4	3	3	4	10	1	3	2	6	5	4	5	2	44
5	2	1	2	1	9	2	1	5	-	-	2	2	3	45
4	11	16	2	8	2	7	1	2	5	2	7	10	3	46
-	1	-	-	-	-	4	-	1	-	1	-	-	-	47
1	2	9	5	5	6	2	6	-	-	3	3	1	5	48
-	-	-	-	-	-	-	-	-	-	1	-	-	-	住所なし 転出数
-	9	-	8	-	2	-	18	-	3	-	11	-	3	

3 国 勢 調 査

国勢調査は、統計法第4条の規定にもとづく指定統計第1号として、大正9年以来5年毎に実施されているもので、最近のものとしては、平成2年10月1日、午前零時現在で実施された。
この調査は、国内の人口の分布とその構成を明らかにし、国や都道府県、市区町村の各種行政施策その他の基礎資料を得るために行なわれている。

本調査で調査の対象とした人口は『常住人口』で、調査の時期に調査の地域に常住している人口（一般の外国人を含む）である。「常住している人」とは、当該世帯に3カ月以上にわたって住むことになっている人のことをいい特殊な場合を除いてそれぞれの住んでいる場所で調査した。

20 国 勢 調 査 人 口 の 推 移

この表は、調査時現在の市域の数値である。

(単位 人・km²)

年 次	世 帯 数	人 口			1 世 帯 当 人	面 積	人口密度 1 km ² 当 たり	備 考	
		総 数	男	女					
大正 9年	13,040	64,317	33,517	30,800	4.9	10.26	6,269	第 1回国勢調査	
	14	68,256	34,841	33,415	4.8	7.91	8,629		
昭和 5年	19,633	97,298	49,598	47,700	5.0	18.31	5,314	3	
	10	20,685	104,992	53,121	51,871	5.1	18.31	5,734	4
	15	...	124,266	63,718	60,548	...	18.31	6,787	5
	22	35,500	166,438	82,575	83,863	4.7	82.89	2,008	6
	25	39,855	191,978	94,818	97,160	4.8	77.28	2,484	7
	30	41,228	201,737	98,140	103,597	4.9	75.53	2,671	8
	35	44,829	205,766	98,301	107,465	4.6	75.53	2,724	9
	40	47,024	193,875	91,569	102,306	4.1	76.23	2,543	10
	45	47,464	175,143	81,512	93,631	3.7	76.69	2,284	11
	50	48,296	165,969	77,119	88,850	3.4	79.41	2,090	12
	55	49,769	163,000	75,997	87,003	3.3	80.11	2,035	13
	60	50,669	159,424	73,895	85,529	3.1	80.55	1,979	14
平成 2年	50,333	150,453	68,837	81,616	3.0	81.52	1,846	15	

資料 総務庁統計局『国勢調査報告』

21 国 勢 調 査 人 口 (組 替) の 推 移

この表は、現在の市域に組替えたものである。

(単位 人・km²)

年 次	世 帯 数	人 口			対 前 回 増 加 数	対 前 回 増 加 率 (%)	1 世 帯 当 人	面 積	人口密度 1 km ² 当 たり	
		総 数	男	女						
大正 9年	...	121,133	61,933	59,200	-	-	...	81.52	1,486	
	14	130,002	66,002	64,000	8,869	7.3	...	81.52	1,595	
昭和 5年	...	138,758	70,152	68,606	8,756	6.7	...	81.52	1,702	
	10	147,028	73,983	73,045	8,270	6.0	...	81.52	1,804	
	15	177,034	90,498	86,536	30,006	20.4	...	81.52	2,172	
	22	35,500	166,438	82,575	83,863	△10,596	△ 6.0	4.7	81.52	2,042
	25	39,855	191,978	94,818	97,160	25,540	15.3	4.8	81.52	2,355
	30	41,228	201,737	98,140	103,597	9,759	5.1	4.9	81.52	2,475
	35	44,829	205,766	98,301	107,465	4,029	2.0	4.6	81.52	2,524
	40	47,024	193,875	91,569	102,306	△11,891	△ 5.8	4.1	81.52	2,378
	45	47,464	175,143	81,512	93,631	△18,732	△ 9.7	3.7	81.52	2,148
	50	48,296	165,969	77,119	88,850	△ 9,174	△ 5.2	3.4	81.52	2,036
	55	49,769	163,000	75,997	87,003	△ 2,969	△ 1.8	3.3	81.52	2,000
	60	50,669	159,424	73,895	85,529	△ 3,576	△ 2.2	3.1	81.52	1,956
平成 2年	50,333	150,453	68,837	81,616	△ 8,971	△ 5.6	3.0	81.52	1,846	

資料 総務庁統計局『国勢調査報告』

22 年 齡 (5 歳 階 級) ・ 男 女 別 人 口

(単位 人・%)

年 齡 (5歳階級)	昭 和 5 5 年			昭 和 6 0 年			平 成 2 年		
	総 数	男	女	総 数	男	女	総 数	男	女
総 数	163,000	75,997	87,003	159,424	73,895	85,529	150,453	68,837	81,616
0～4歳	10,502	5,293	5,209	9,316	4,873	4,443	7,170	3,693	3,477
5～9	11,799	6,080	5,719	10,577	5,303	5,274	8,826	4,636	4,190
10～14	11,193	5,724	5,469	11,740	6,039	5,701	10,177	5,108	5,069
15～19	10,943	5,394	5,549	10,055	4,991	5,064	10,550	5,193	5,367
20～24	9,039	3,950	5,089	7,893	3,376	4,517	6,874	2,869	4,005
25～29	11,223	5,319	5,904	8,965	4,174	4,791	7,264	3,179	4,085
30～34	13,029	6,317	6,712	10,907	5,288	5,619	8,045	3,843	4,202
35～39	10,275	4,931	5,344	12,751	6,196	6,555	10,291	4,949	5,342
40～44	10,687	4,878	5,809	10,065	4,758	5,307	12,224	5,904	6,320
45～49	11,925	5,355	6,570	10,324	4,701	5,623	9,552	4,481	5,071
50～54	12,432	5,685	6,747	11,449	5,113	6,336	9,719	4,386	5,333
55～59	10,489	4,443	6,046	11,567	5,135	6,432	10,833	4,731	6,102
60～64	8,724	3,790	4,934	9,867	4,106	5,761	11,011	4,804	6,207
65～69	7,633	3,445	4,188	7,980	3,357	4,623	9,190	3,766	5,424
70～74	5,779	2,592	3,187	6,715	2,923	3,792	7,164	2,926	4,238
75～79	3,803	1,616	2,187	4,729	2,001	2,728	5,558	2,260	3,298
80～84	2,260	808	1,452	2,738	1,038	1,700	3,489	1,322	2,167
85～89	960	294	666	1,293	385	908	1,642	527	1,115
90～94	236	58	178	397	109	288	563	138	425
95～99	27	3	24	59	12	47	96	23	73
100歳以上	4	1	3	6	1	5	14	2	12
年齢不詳	38	21	17	31	16	15	201	107	94
(再掲)									
15歳未満	33,494	17,097	16,397	31,633	16,215	15,418	26,173	13,437	12,736
15～64歳	108,766	50,062	58,704	103,843	47,838	56,005	96,363	44,329	52,034
65歳以上	20,702	8,817	11,885	23,917	9,826	14,091	27,716	10,964	16,752
年齢別構成比									
15歳未満	20.5	22.5	18.8	19.8	21.9	18.0	17.4	19.5	15.6
15～64歳	66.7	65.9	67.5	65.1	64.7	65.5	64.0	64.4	63.8
65歳以上	12.7	11.6	13.7	15.0	13.3	16.5	18.4	15.9	20.5
年少人口指数	30.8	34.2	27.9	30.5	33.9	27.5	27.2	30.3	24.5
老年人口指数	19.0	17.6	20.2	23.0	20.5	25.2	28.8	24.7	32.2
従属人口指数	49.8	51.8	48.2	53.5	54.4	52.7	55.9	55.0	56.7
老年化指数	61.8	51.6	72.5	75.6	60.6	91.4	105.9	81.6	131.5

資料 総務庁統計局『国勢調査報告』

(注) 年少人口指数 = $\frac{15歳未満人口}{15\sim64歳人口} \times 100$ 老年人口指数 = $\frac{65歳以上人口}{15\sim64歳人口} \times 100$

従属人口指数 = $\frac{15歳未満人口 + 65歳以上人口}{15\sim64歳人口} \times 100$ 老年化指数 = $\frac{65歳以上人口}{15歳未満人口} \times 100$

23 年 齡 (各 歳)

年 齡	昭 和 5 5 年			昭 和 6 0 年			平 成 2 年		
	總 数	男	女	總 数	男	女	總 数	男	女
總 数	163,000	75,997	87,003	159,424	73,895	85,529	150,453	68,837	81,616
0~4歳	10,502	5,293	5,209	9,316	4,873	4,443	7,170	3,693	3,477
0	2,018	1,004	1,014	1,740	886	854	1,285	673	612
1	2,014	991	1,023	1,944	1,030	914	1,367	679	688
2	2,051	1,022	1,029	1,847	962	885	1,407	722	685
3	2,218	1,192	1,026	1,894	978	916	1,508	799	709
4	2,201	1,084	1,117	1,891	1,017	874	1,603	820	783
5~9	11,799	6,080	5,719	10,577	5,303	5,274	8,826	4,636	4,190
5	2,316	1,210	1,106	1,998	998	1,000	1,641	831	810
6	2,399	1,235	1,164	2,110	1,030	1,080	1,817	987	830
7	2,419	1,230	1,189	2,088	1,039	1,049	1,741	917	824
8	2,410	1,218	1,192	2,202	1,165	1,037	1,798	920	878
9	2,255	1,187	1,068	2,179	1,071	1,108	1,829	981	848
10~14	11,193	5,724	5,469	11,740	6,039	5,701	10,177	5,108	5,069
10	2,124	1,101	1,023	2,328	1,217	1,111	1,941	970	971
11	2,325	1,206	1,119	2,388	1,228	1,160	1,991	985	1,006
12	2,317	1,164	1,153	2,419	1,221	1,198	2,019	1,005	1,014
13	2,400	1,241	1,159	2,385	1,199	1,186	2,123	1,120	1,003
14	2,027	1,012	1,015	2,220	1,174	1,046	2,103	1,028	1,075
15~19	10,943	5,394	5,549	10,055	4,991	5,064	10,550	5,183	5,367
15	2,407	1,202	1,205	2,124	1,101	1,023	2,269	1,170	1,099
16	2,325	1,174	1,151	2,292	1,161	1,131	2,310	1,151	1,159
17	2,431	1,235	1,196	2,286	1,114	1,172	2,332	1,158	1,174
18	2,074	988	1,086	1,977	986	991	2,076	989	1,087
19	1,706	795	911	1,376	629	747	1,563	715	848
20~24	9,039	3,950	5,089	7,893	3,376	4,517	6,874	2,869	4,005
20	1,647	721	926	1,543	681	862	1,353	592	761
21	1,744	796	948	1,538	686	852	1,400	569	831
22	1,778	750	1,028	1,558	658	900	1,393	591	802
23	1,941	838	1,103	1,586	643	943	1,459	598	861
24	1,929	845	1,084	1,668	708	960	1,269	519	750
25~29	11,223	5,319	5,904	8,965	4,174	4,791	7,264	3,179	4,085
25	2,024	927	1,097	1,736	763	973	1,430	583	847
26	2,068	960	1,108	1,826	869	957	1,450	626	824
27	2,234	1,095	1,139	1,765	813	952	1,410	628	782
28	2,315	1,103	1,212	1,778	849	929	1,454	660	794
29	2,582	1,234	1,348	1,860	880	980	1,520	682	838
30~34	13,029	6,317	6,712	10,907	5,288	5,619	8,045	3,843	4,202
30	2,680	1,308	1,372	1,934	945	989	1,502	680	822
31	3,077	1,503	1,574	2,037	973	1,064	1,593	787	806
32	3,008	1,459	1,549	2,173	1,086	1,087	1,544	733	811
33	2,648	1,271	1,377	2,243	1,058	1,185	1,669	817	852
34	1,616	776	840	2,520	1,226	1,294	1,737	826	911
35~39	10,275	4,931	5,344	12,751	6,196	6,555	10,291	4,949	5,342
35	1,753	874	879	2,635	1,319	1,316	1,774	857	917
36	2,165	1,021	1,144	3,000	1,464	1,536	1,938	925	1,013
37	1,905	888	1,017	2,961	1,443	1,518	2,018	1,002	1,016
38	2,146	1,039	1,107	2,595	1,219	1,376	2,132	980	1,152
39	2,306	1,109	1,197	1,560	751	809	2,429	1,185	1,244
40~44	10,687	4,878	5,809	10,065	4,758	5,307	12,224	5,904	6,320
40	2,167	1,021	1,146	1,727	827	900	2,507	1,245	1,262
41	1,948	893	1,055	2,134	998	1,136	2,842	1,383	1,459
42	2,041	918	1,123	1,866	872	994	2,869	1,380	1,489
43	2,296	1,041	1,255	2,076	991	1,085	2,481	1,164	1,317
44	2,235	1,005	1,230	2,262	1,070	1,192	1,525	732	793
45~49	11,925	5,355	6,570	10,324	4,701	5,623	9,552	4,481	5,071
45	2,202	1,023	1,179	2,105	998	1,107	1,856	779	877
46	2,324	1,055	1,269	1,888	857	1,031	2,022	939	1,083
47	2,469	1,088	1,381	1,975	864	1,111	1,753	811	942
48	2,477	1,102	1,375	2,220	1,015	1,205	1,984	941	1,043
49	2,453	1,087	1,366	2,136	967	1,169	2,137	1,011	1,126

男 女 別 人 口

年 齢	昭 和 5 5 年			昭 和 6 0 年			平 成 2 年		
	総 数	男	女	総 数	男	女	総 数	男	女
50~54	12,432	5,685	6,747	11,449	5,113	6,336	9,719	4,386	5,333
50	2,356	1,037	1,319	2,133	987	1,146	1,970	928	1,042
51	2,520	1,153	1,367	2,243	1,005	1,238	1,782	805	977
52	2,447	1,138	1,309	2,373	1,049	1,324	1,857	827	1,030
53	2,524	1,177	1,347	2,357	1,046	1,311	2,111	950	1,161
54	2,585	1,180	1,405	2,343	1,026	1,317	1,999	876	1,123
55~59	10,489	4,443	6,046	11,567	5,135	6,432	10,833	4,731	6,102
55	2,261	1,007	1,254	2,210	982	1,228	2,030	935	1,095
56	2,191	947	1,244	2,354	1,034	1,320	2,116	917	1,199
57	2,107	877	1,230	2,294	1,027	1,267	2,236	976	1,260
58	2,038	844	1,194	2,334	1,053	1,281	2,227	958	1,269
59	1,892	768	1,124	2,375	1,039	1,336	2,224	945	1,279
60~64	8,724	3,790	4,934	9,867	4,106	5,761	11,011	4,804	6,207
60	1,960	815	1,145	2,115	917	1,198	2,112	913	1,199
61	1,621	689	932	2,090	911	1,179	2,248	969	1,279
62	1,756	774	982	1,981	802	1,179	2,161	937	1,224
63	1,697	726	971	1,925	781	1,144	2,217	1,002	1,215
64	1,690	786	904	1,756	695	1,061	2,273	983	1,290
65~69	7,633	3,445	4,188	7,980	3,357	4,623	9,190	3,766	5,424
65	1,649	774	875	1,843	751	1,092	1,991	870	1,121
66	1,597	730	867	1,509	625	884	1,929	809	1,120
67	1,488	648	840	1,593	675	918	1,841	738	1,103
68	1,480	691	789	1,532	624	908	1,788	715	1,073
69	1,419	602	817	1,503	682	821	1,641	634	1,007
70~74	5,779	2,592	3,187	6,715	2,923	3,792	7,164	2,926	4,238
70	1,359	639	720	1,470	664	806	1,681	668	1,013
71	1,218	529	689	1,418	624	794	1,349	557	792
72	1,148	506	642	1,311	570	741	1,439	590	849
73	1,128	520	608	1,301	585	716	1,351	522	829
74	926	398	528	1,215	480	735	1,344	589	755
75~79	3,803	1,616	2,187	4,729	2,001	2,728	5,558	2,260	3,298
75	898	402	496	1,143	514	629	1,302	565	737
76	802	349	453	1,019	420	599	1,186	482	704
77	762	319	443	934	383	551	1,071	437	634
78	730	299	431	907	392	515	1,026	416	610
79	611	247	364	726	292	434	973	360	613
80~84	2,260	808	1,452	2,738	1,038	1,700	3,489	1,322	2,167
80	572	233	339	683	290	393	883	361	522
81	451	160	291	600	227	373	789	298	491
82	470	152	318	541	201	340	691	248	443
83	443	166	277	498	180	318	649	253	396
84	324	97	227	416	140	276	477	162	315
85~89	960	294	666	1,293	385	908	1,642	527	1,115
85	261	86	175	371	114	257	429	141	288
86	240	74	166	269	91	178	392	130	262
87	192	54	138	263	70	193	323	107	216
88	155	42	113	227	74	153	273	77	196
89	112	38	74	163	36	127	225	72	153
90~94	236	58	178	397	109	288	563	138	425
90	84	22	62	130	38	92	170	43	127
91	64	14	50	110	33	77	132	34	98
92	47	12	35	68	13	55	116	25	91
93	25	6	19	58	17	41	96	26	70
94	16	4	12	31	8	23	49	10	39
95~99	27	3	24	59	12	47	96	23	73
95	10	-	10	29	7	22	25	10	15
96	7	-	7	13	1	12	31	7	24
97	4	2	2	8	2	6	20	1	19
98	2	-	2	7	1	6	12	2	10
99	4	1	3	2	1	1	8	3	5
100歳以上	4	1	3	6	1	5	14	2	12
年齢不詳	38	21	17	31	16	15	201	107	94

24 国籍・男女別外国人人口

年 次	総 数					男					女				
	総 数	韓 朝 国 ・ 鮮	中 国	ア メ リ カ	そ の 他	総 数	韓 朝 国 ・ 鮮	中 国	ア メ リ カ	そ の 他	総 数	韓 朝 国 ・ 鮮	中 国	ア メ リ カ	そ の 他
昭和50年	284	262	9	6	7	154	146	4	3	1	130	116	5	3	6
55	273	239	10	7	10	143	127	5	4	4	130	112	5	3	6
60	282	240	12	8	14	154	134	5	5	4	128	106	7	3	10
平成2年	302	184	7	10	101	126	104	2	5	15	176	80	5	5	86

資料 総務庁統計局『国勢調査報告』

25 人口集中地区人口・面積・人口密度

(単位 人・km²・%)

年 次	総 数		人口集中地区人口			人口集中地区面積			人口集中 地 区 人口密度 1km ² 当た り
	人 口	面 積		増 加 率	総人口に 占める 割 合		増 加 率	総面積に 占める 割 合	
昭和45年	175,143	76.69	131,192	△ 12.0	74.9	23.1	4.5	30.1	5,679.3
50	165,969	79.41	132,831	1.2	80.0	27.8	20.3	35.0	4,778.1
55	163,000	80.11	128,200	△ 3.5	78.7	28.9	4.0	36.1	4,436.0
60	159,424	80.55	125,460	△ 2.1	78.7	28.7	△ 0.7	35.6	4,371.4
平成2年	150,453	81.52	122,056	△ 2.7	81.1	31.3	9.1	38.8	3,899.6

資料 総務庁統計局『国勢調査報告』

- 1) 人口集中地区(DID)とは「都市的地域」の特質を明らかにするため、昭和35年から新しい統計上の地域単位として、「人口集中地区」(広い意味の市街地)を国勢調査の都度、次に述べる基準により国において設定されているものです。
 - 2) 設定基準は、国勢調査調査区を基礎単位地域として、市区町村の地域内で人口密度の高い調査区(原則として人口密度が1平方キロメートル当たり約4,000人以上)が隣接して、人口5,000人以上を有し、人口密度が1平方キロメートル当たり4,000人以上となる地域を構成する場合、この地域を「人口集中地区」としています。
また、これら人口密度の高い調査区に、次のような調査区が隣接している場合には、人口密度に関係なく、これを人口密度の高い調査区が集まっている地域に含められます。
- ① 広大な工業地域・鉄道用地・港湾施設・飛行場等のある特別調査区および社会施設等特殊な施設のある特別調査区。
 - ② 学校・研究所・都市公園・神社・仏閣・運動場等の文教レクリエーション施設・工場・倉庫・事務所・鉄道用地等の産業施設又は官公庁・病院・療養所等の公共および社会福祉施設のある地域が、原則として調査区の3分の1以上の面積を占め、残る区域に人口が密集している調査区。

26 配偶関係・年齢（5歳階級）・男女別15歳以上人口

年 齢	男					女				
	総 数	未 婚	有配偶	死 別	離 別	総 数	未 婚	有配偶	死 別	離 別
昭和50年	58,909	14,672	41,856	1,870	708	71,283	16,054	41,942	11,118	2,146
55	58,879	14,353	41,707	1,880	889	70,589	14,684	42,018	11,297	2,488
60	57,664	13,751	40,708	1,853	1,275	70,096	13,883	40,991	11,890	3,211
平成2年	55,293	13,521	38,197	1,897	1,367	68,786	14,324	38,486	11,998	3,470
15～19歳	5,183	5,117	14	-	-	5,367	5,260	40	-	-
20～24	2,869	2,530	280	4	10	4,005	3,376	537	6	38
25～29	3,179	1,867	1,246	2	32	4,085	1,891	2,014	5	143
30～34	3,843	1,246	2,485	7	82	4,202	755	3,173	23	239
35～39	4,949	1,110	3,664	10	146	5,342	606	4,244	56	427
40～44	5,904	735	4,860	35	251	6,320	606	4,977	140	578
45～49	4,481	340	3,909	34	178	5,071	374	4,038	226	416
50～54	4,386	215	3,899	81	175	5,333	327	4,135	463	380
55～59	4,731	184	4,243	118	168	6,102	385	4,483	836	359
60～64	4,804	81	4,394	170	145	6,207	300	4,263	1,241	360
65～69	3,766	49	3,385	247	74	5,424	227	3,220	1,691	236
70～74	2,926	19	2,595	256	47	4,238	107	1,911	2,036	153
75～79	2,260	13	1,891	318	26	3,298	72	968	2,135	74
80～84	1,322	8	948	332	23	2,167	19	381	1,688	42
85歳以上	690	7	384	283	10	1,625	19	102	1,452	25

資料 総務庁統計局『国勢調査報告』 (注) 総数は、配偶関係「不詳」を含む。

27 15歳以上の就業者・通学者の流入・流出口（平成2年）

区 分	流 入			区 分	流 出		
	総 数	就業者	通学者		総 数	就業者	通学者
当地で従業・通学する者	74,030	62,261	11,769	当地に常住する就業者・通学者	69,372	59,854	9,518
当地に常住する者	57,165	49,240	7,925	当地で従業・通学する者	57,165	49,240	7,925
他市町村に常住する者	16,865	13,021	3,844	他市町村で従業・通学する者	12,207	10,614	1,593
県内他市町村に常住する者	8,003	5,425	2,578	県内他市町村で従業・通学する者	8,143	6,928	1,215
北九州市	26	21	5	北九州市	33	22	11
福岡市	315	237	78	福岡市	2,333	1,679	654
久留米市	729	523	206	久留米市	1,753	1,491	262
川崎市	711	464	247	川崎市	626	529	97
後川町	325	250	75	後川町	143	116	27
大瀬町	213	103	110	大瀬町	406	392	14
高木町	129	82	47	高木町	255	252	3
高橋町	906	580	326	高橋町	147	42	105
三和町	950	609	341	三和町	359	358	1
三橋町	522	298	224	三橋町	183	183	-
山田町	248	160	88	山田町	229	226	3
高田町	2,070	1,486	584	高田町	1,178	1,177	1
その他の市町村	859	612	247	その他の市町村	498	461	37
他県に常住する者	8,862	7,596	1,266	他県で従業・通学する者	4,064	3,686	378
熊本	8,652	7,409	1,243	熊本	3,529	3,206	323
熊本市	131	101	30	熊本市	296	177	119
荒尾市	5,898	5,095	803	荒尾市	2,140	1,955	185
玉名市	416	337	79	玉名市	368	356	12
南長洲市	344	283	61	南長洲市	57	54	3
賀茂町	816	726	90	賀茂町	141	141	-
洲町	780	661	119	洲町	336	336	-
その他の市町村	267	206	61	その他の市町村	191	187	4
佐賀県	127	112	15	佐賀県	249	203	46
佐賀市	25	25	-	佐賀市	29	26	3
その他の県	58	50	8	その他の県	257	251	6

資料 総務庁統計局『国勢調査報告』

28 産 業 ・ 年 齢 (5 歳 階 級) 従 業 上 の

産 業 , 男 女	昭和55年 総 数	昭和60年 総 数	総 数	平 成 2				
				年 齢 (5 歳				
				15~19歳	20~24歳	25~29歳	30~34歳	35~39歳
総 数	68,587	64,365	59,854	1,299	4,953	5,218	5,576	7,385
第1次産業	3,205	2,815	2,114	2	23	44	39	106
A 農 業	2,489	2,207	1,652	-	12	30	28	75
B 林 業	11	7	7	-	-	1	-	-
C 漁 業	705	601	455	2	11	13	11	31
第2次産業	23,219	20,403	18,824	457	1,398	1,457	1,734	2,548
D 鉱 産 業	3,495	3,129	1,302	-	11	36	104	210
E 建 設 業	7,363	6,308	6,329	147	369	405	584	854
F 製 造 業	12,361	10,966	11,193	310	1,018	1,016	1,046	1,484
第3次産業	42,087	40,999	38,776	826	3,515	3,707	3,792	4,720
G 電 気 業	597	599	523	14	54	43	45	69
H 輸 送 業	4,272	3,896	3,692	47	220	309	377	452
I 卸 売 業	17,187	16,084	15,393	468	1,321	1,276	1,374	1,868
J 小 売 業	1,524	1,642	1,695	21	231	220	219	258
K 融 資 業	252	279	381	2	28	27	12	37
L 不 動 産 業	13,500	14,483	15,071	262	1,548	1,662	1,611	1,793
M 公 務 業	4,755	4,016	2,021	12	113	170	154	243
分 類 不 能 の 産 業	76	148	140	14	17	10	11	11
男	41,228	37,994	34,407	637	2,092	2,856	3,534	4,515
第1次産業	1,547	1,400	1,122	2	17	34	30	47
A 農 業	1,111	1,038	843	-	8	22	20	38
B 林 業	7	6	5	-	-	1	-	-
C 漁 業	429	356	274	2	9	11	10	9
第2次産業	18,467	15,919	13,745	318	847	1,054	1,363	1,963
D 鉱 産 業	3,356	3,015	1,272	-	6	35	102	210
E 建 設 業	6,239	5,380	5,269	133	291	337	509	753
F 製 造 業	8,872	7,524	7,204	185	550	682	752	1,000
第3次産業	21,178	20,584	19,474	313	1,223	1,763	2,135	2,497
G 電 気 業	536	526	461	14	38	34	45	63
H 輸 送 業	3,736	3,403	3,222	27	149	245	344	403
I 卸 売 業	7,781	7,290	6,836	183	532	645	739	863
J 小 売 業	690	724	643	-	35	69	95	116
K 融 資 業	158	184	238	2	8	15	10	26
L 不 動 産 業	5,863	6,332	6,631	82	395	643	783	840
M 公 務 業	2,414	2,125	1,443	5	66	112	119	186
分 類 不 能 の 産 業	36	91	66	4	5	5	6	8
女	27,359	26,371	25,447	662	2,861	2,362	2,042	2,870
第1次産業	1,658	1,415	992	-	6	10	9	59
A 農 業	1,378	1,169	809	-	4	8	8	37
B 林 業	4	1	2	-	-	-	-	-
C 漁 業	276	245	181	-	2	2	1	22
第2次産業	4,752	4,484	5,079	139	551	403	371	585
D 鉱 産 業	139	114	30	-	5	1	2	-
E 建 設 業	1,124	928	1,060	14	78	68	75	101
F 製 造 業	3,489	3,442	3,989	125	468	334	294	484
第3次産業	20,909	20,415	19,302	513	2,292	1,944	1,657	2,223
G 電 気 業	61	73	62	-	16	9	-	6
H 輸 送 業	536	493	470	20	71	64	33	49
I 卸 売 業	9,406	8,794	8,557	285	789	631	635	1,005
J 小 売 業	834	918	1,052	21	196	151	124	142
K 融 資 業	94	95	143	-	20	12	2	11
L 不 動 産 業	7,637	8,151	8,440	180	1,153	1,019	828	953
M 公 務 業	2,341	1,891	578	7	47	58	35	57
分 類 不 能 の 産 業	40	57	74	10	12	5	5	3

資料 総務庁統計局『国勢調査報告』

(注) 従業上の地位「不詳」を含む。

「家庭内職者」

地位・男女別15歳以上就業者数

年										
階 級) 別						従 業 上 の 地 位 別				
40~44歳	45~49歳	50~54歳	55~59歳	60~64歳	65歳以上	雇 用 者	役 員	雇 入 の ある業主	雇 入 の ない業主	家 族 従 業 者
9,279	7,239	6,692	5,621	3,205	3,387	44,199	2,187	2,837	6,019	4,608
160	191	237	333	364	615	85	8	66	1,076	878
94	104	153	266	323	567	65	6	32	877	672
-	1	1	4	-	-	1	-	1	2	3
66	86	83	63	41	48	19	2	33	197	203
3,238	2,569	2,379	1,743	823	478	15,519	812	770	1,064	658
267	285	353	24	5	7	1,289	9	3	-	1
982	843	672	768	472	233	4,443	399	524	614	348
1,989	1,441	1,354	951	346	238	9,787	404	243	450	309
5,857	4,468	4,070	3,529	2,008	2,284	28,496	1,366	1,992	3,854	3,066
88	39	68	83	14	6	518	5	-	-	-
695	576	503	375	96	42	3,475	98	27	66	26
2,534	1,914	1,615	1,251	737	1,035	9,127	799	1,225	2,013	2,228
246	174	109	107	61	49	1,519	36	25	89	26
51	36	32	36	42	78	157	61	19	107	37
1,970	1,526	1,538	1,419	842	900	11,679	367	696	1,579	749
273	203	205	258	216	174	2,021	-	-	-	-
24	11	6	16	10	10	99	1	9	25	6
5,436	4,111	3,869	3,457	1,907	1,993	25,600	1,632	2,201	4,155	817
82	76	109	163	198	364	60	7	57	873	125
47	32	58	119	168	331	46	5	28	685	79
-	-	1	3	-	-	1	-	1	2	1
35	44	50	41	30	33	13	2	28	186	45
2,341	1,856	1,754	1,299	589	361	11,346	646	729	825	198
261	279	345	24	4	6	1,261	7	3	-	1
827	709	567	624	337	182	3,714	317	509	605	123
1,253	868	842	651	248	173	6,371	322	217	220	74
2,999	2,176	2,003	1,987	1,115	1,263	14,147	978	1,411	2,444	493
79	34	60	77	12	5	456	5	-	-	-
633	521	447	327	85	41	3,042	86	25	65	4
1,096	743	635	560	350	490	3,756	545	818	1,329	387
104	67	49	57	32	19	528	26	20	65	4
28	21	23	24	26	55	94	40	14	87	3
842	633	638	760	484	531	4,828	276	534	898	95
217	157	151	182	126	122	1,443	-	-	-	-
14	3	3	8	5	5	47	1	4	13	1
3,843	3,128	2,823	2,164	1,298	1,394	18,599	555	636	1,864	3,791
78	115	128	170	166	251	25	1	9	203	753
47	72	95	147	155	236	19	1	4	192	593
-	1	-	1	-	-	-	-	-	-	2
31	42	33	22	11	15	6	-	5	11	158
897	713	625	444	234	117	4,173	166	41	239	460
6	6	8	-	1	1	28	2	-	-	-
155	134	105	144	135	51	729	82	15	9	225
736	573	512	300	98	65	3,416	82	26	230	235
2,858	2,292	2,067	1,542	893	1,021	14,349	388	581	1,410	2,573
9	5	8	6	2	1	62	-	-	-	-
62	55	56	48	11	1	433	12	2	1	22
1,438	1,171	980	691	387	545	5,371	254	407	684	1,841
142	107	60	50	29	30	991	10	5	24	22
23	15	9	12	16	23	63	21	5	20	34
1,128	893	900	659	358	369	6,851	91	162	681	654
56	46	54	76	90	52	578	-	-	-	-
10	8	3	8	5	5	52	-	5	12	5

を含む。

29 在学か否かの別・最終卒業学校の

男 女 ・ 年 齢	総 数	卒 業	
		総 数	小学校・中学校・高小
総 数	124,079	113,961	42,982
15 ~ 19 歳	10,550	1,720	592
20 ~ 24	6,874	6,020	700
25 ~ 29	7,264	7,213	636
30 ~ 34	8,045	8,008	901
35 ~ 39	10,291	10,251	1,790
40 ~ 44	12,224	12,203	2,850
45 ~ 49	9,552	9,526	3,188
50 ~ 54	9,719	9,693	3,917
55 ~ 59	10,833	10,802	4,890
60 ~ 64	11,011	10,995	5,104
65 歳 以 上	27,716	27,530	18,414
男	55,293	50,407	17,903
15 ~ 19 歳	5,183	905	365
20 ~ 24	2,869	2,416	396
25 ~ 29	3,179	3,148	361
30 ~ 34	3,843	3,823	488
35 ~ 39	4,949	4,931	943
40 ~ 44	5,904	5,893	1,390
45 ~ 49	4,481	4,468	1,415
50 ~ 54	4,386	4,372	1,548
55 ~ 59	4,731	4,721	1,988
60 ~ 64	4,804	4,798	2,137
65 歳 以 上	10,964	10,932	6,872
女	68,786	63,554	25,079
15 ~ 19 歳	5,367	815	227
20 ~ 24	4,005	3,604	304
25 ~ 29	4,085	4,065	275
30 ~ 34	4,202	4,185	413
35 ~ 39	5,342	5,320	847
40 ~ 44	6,320	6,310	1,460
45 ~ 49	5,071	5,058	1,773
50 ~ 54	5,333	5,321	2,369
55 ~ 59	6,102	6,081	2,902
60 ~ 64	6,207	6,197	2,967
65 歳 以 上	16,752	16,598	11,542

種 類 ・ 年 齡 (5 歳 階 級) ・ 男 女 別 1 5 歳 以 上 人 口 (平 成 2 年)

者			在 学 者	未 就 学 者
高 校 ・ 旧 中	短 大 ・ 高 専	大 学 ・ 大 学 院		
54,444	7,739	7,803	9,737	381
1,128	-	-	8,825	5
3,769	1,178	330	848	6
4,170	1,276	1,065	33	18
4,599	1,127	1,318	9	28
6,109	953	1,300	8	32
7,348	772	1,142	2	19
5,100	434	722	1	25
4,818	339	543	3	23
4,917	310	586	4	27
5,026	465	308	2	14
7,460	885	489	2	184
23,707	2,208	6,202	4,761	125
540	-	-	4,275	3
1,585	203	216	451	2
1,792	250	716	21	10
2,143	186	983	7	13
2,695	213	1,032	3	15
3,312	200	953	-	11
2,291	105	624	-	13
2,242	91	461	2	12
2,066	113	510	1	9
2,080	264	278	1	5
2,961	583	429	-	32
30,737	5,531	1,601	4,976	256
588	-	-	4,550	2
2,184	975	114	397	4
2,378	1,026	349	12	8
2,456	941	335	2	15
3,414	740	268	5	17
4,036	572	189	2	8
2,809	329	98	1	12
2,576	248	82	1	11
2,851	197	76	3	18
2,946	201	30	1	9
4,499	302	60	2	152

30 在学学校の種類・未就学の種類・男女

男 女	在 学			
	総 数	小学校・中学校	高 校	短大・高専
総 数	26,123	17,613	6,513	1,372
男	13,152	9,042	3,186	466
女	12,971	8,571	3,327	906

資料 総務庁統計局『国勢調査報告』

31 労働力状態・男女別15歳

男 女	総 数	労 働 力 人				
		総 数	就 業			
			総 数	主に仕事	家事のほかに仕事	通学のかたわら仕事
総 数	124,079	63,838	59,854	50,864	7,804	350
男	55,293	37,298	34,407	33,528	200	150
女	68,786	26,540	25,447	17,336	7,604	200
(再掲)						
15 ~ 64 歳	96,363	60,240	56,467	48,300	7,098	349
男	44,329	35,114	32,414	31,695	121	150
女	52,034	25,126	24,053	16,605	6,977	199

資料 総務庁統計局『国勢調査報告』 (注) 労働力状態「不詳」を含む。

32 世帯人員別一般世帯数および

年 次	一 般					
	世 帯					
	総 数	1 人	2 人	3 人	4 人	5 人
昭和 55 年	49,611	6,868	11,527	10,229	11,613	5,470
60	50,516	8,150	12,979	10,168	10,215	5,375
平成 2 年	50,066	9,507	14,117	9,562	9,130	4,544

資料 総務庁統計局『国勢調査報告』 (注) 「一般世帯」とは、1) 住居と生計を共にして
2) 上記の世帯と住居を共
3) 会社・団体・商店・官

別在学者数および未就学者数（平成2年）

者	未 就 学 者				
	総 数	幼 稚 園	保 育 所	そ の 他	
大学・大学院	625	10,168	2,204	2,715	5,249
	458	5,171	1,112	1,448	2,611
	167	4,997	1,092	1,267	2,638

以 上 人 口 （平成2年）

口		非 勞 働 力 人 口				
者	完全失業者	総 数	家 事	通 学	そ の 他	
						休 業 者
	836	3,984	59,872	27,907	9,518	22,447
	529	2,891	17,832	672	4,707	12,453
	307	1,093	42,040	27,235	4,811	9,994
	720	3,773	35,922	20,473	9,510	5,939
	448	2,700	9,111	302	4,706	4,103
	272	1,073	26,811	20,171	4,804	1,836

一 般 世 帯 人 員

世 帯					一般世帯人員	1 世 帯 当 たり 人 員
数						
6 人	7 人	8 人	9 人	10人以上		
2,628	972	237	47	20	159,528	3.22
2,482	899	182	40	26	155,630	3.08
2,149	842	166	37	12	146,243	2.92

いる人の集まり又は1戸を構えている単身者。
 にし、別に生計を維持している間借りの単身者または下宿屋などに下宿している単身者。
 公庁などの寄宿舎、独身寮などに居住している単身者。

33 家計の収入の種類別一般世帯数、一般世帯人員、親族人員および
15歳以上親族就業者数（平成2年）

家計の収入の種類	一般世帯数	一般世帯人員	親族人員	15歳以上 親族就業者数
総数1)	50,066	146,243	146,048	59,622
1 賃金・給料が主な世帯	27,253	92,719	92,639	43,168
(1)賃金・給料のみの世帯	20,585	66,095	66,043	31,788
(2)農業収入もある世帯	362	1,739	1,739	961
(3)その他の	6,306	24,885	24,857	10,419
2 農業収入が主な世帯	393	1,526	1,525	993
(4)農業収入のみの世帯	170	628	628	404
(5)賃金・給料もある世帯	118	542	541	363
(6)その他の	105	356	356	226
3 農業収入以外の事業収入が主な世帯	5,000	17,062	16,994	9,962
(7)農業収入以外の事業収入のみの世帯	3,386	11,083	11,040	6,350
(8)賃金・給料もある世帯	686	2,771	2,760	1,855
(9)その他の	928	3,208	3,194	1,757
4 内職収入が主な世帯	124	251	251	125
(10)内職収入のみの世帯	78	140	140	72
(11)賃金・給料もある世帯	8	26	26	15
(12)その他の	38	85	85	38
5 恩給・年金が主な世帯	14,204	28,956	28,922	4,691
6 仕送りが主な世帯	589	935	935	93
7 その他の収入が主な世帯	2,343	4,432	4,421	473
(再掲)				
少しでも賃金・給料のある世帯	30,419	103,394	103,290	48,457
少しでも農業収入のある世帯	991	4,009	4,008	2,419
うち農業収入以外の事業収入が主な世帯	34	141	141	92
少しでも農業収入以外の事業収入のある世帯	5,909	20,169	20,095	11,762
うち賃金・給料が主な世帯	549	2,156	2,151	1,260
うち農業収入が主な世帯	19	74	74	52
少しでも内職収入のある世帯	625	2,159	2,159	1,068
少しでも賃金・給料，事業収入 又は内職収入のある世帯	35,652	120,197	120,035	58,006

資料 総務庁統計局『国勢調査報告』

(注) 1) 家計の収入の種類「不詳」を含む。

34 世帯の経済構成別一般世帯数、一般世帯人員および親族人員（平成2年）

世 帯 の 経 済 構 成	一般世帯数	一般世帯人員	親 族 人 員	一世帯当たり 親 族 人 員
総 数	50,066	146,243	146,048	2.92
I 農 林 漁 業 就 業 者 世 帯	568	1,771	1,768	3.11
(1) 農 林 漁 業 ・ 業 主 世 帯	526	1,644	1,643	3.12
(2) 農 林 漁 業 ・ 雇 用 者 世 帯	42	127	125	2.98
II 農 林 漁 業 ・ 非 農 林 漁 業 就 業 者 混 合 世 帯	723	3,350	3,349	4.63
(3) 農 林 漁 業 ・ 業 主 混 合 世 帯	498	2,373	2,372	4.76
(4) 農 林 漁 業 ・ 雇 用 者 混 合 世 帯	26	97	97	3.73
(5) 非 農 林 漁 業 ・ 業 主 混 合 世 帯	21	84	84	4.00
(6) 非 農 林 漁 業 ・ 雇 用 者 混 合 世 帯	178	796	796	4.47
III 非 農 林 漁 業 就 業 者 世 帯	35,259	117,584	117,438	3.33
(7) 非 農 林 漁 業 ・ 業 主 世 帯	4,816	14,848	14,790	3.07
(8) 非 農 林 漁 業 ・ 雇 用 者 世 帯	27,846	92,304	92,230	3.31
(9) 非 農 林 漁 業 ・ 業 主 ・ 雇 用 者 世 帯 (世帯の主な就業者が業主)	1,704	6,879	6,870	4.03
(10) 非 農 林 漁 業 ・ 業 主 ・ 雇 用 者 世 帯 (世帯の主な就業者が雇業者)	893	3,553	3,548	3.97
IV 非 就 業 者 世 帯	13,446	23,280	23,236	1.73
V 分 類 不 能 の 世 帯	70	258	257	3.67

資料 総務庁統計局『国勢調査報告』

35 世帯の家族類型別一般世帯数、一般世帯人員および親族人員（6歳未満・18

区 分	総 数	親 族			
		総 数	核 家 族		
			総 数	夫 婦 の み の 世 帯	夫 婦 と 子 供 か ら 成 る 世 帯
一 般 世 帯 数	50,066	40,469	31,527	10,496	16,209
一 般 世 帯 人 員	146,243	136,552	93,795	21,011	61,053
親 族 人 員	146,048	136,451	93,724	20,992	61,029
1 世 帯 当 たり 親 族 人 員	2.92	3.37	2.97	2.00	3.77
(再 掲)					
6 歳 未 満 親 族 の 一 般 世 帯 数	6,362	6,362	4,321	-	4,053
6 歳 未 満 親 族 の 一 般 世 帯 人 員	28,811	28,811	17,050	-	16,270
6 歳 未 満 親 族 人 員	8,774	8,774	5,923	-	5,615
18 歳 未 満 親 族 の 一 般 世 帯 数	17,710	17,693	12,035	1	10,377
18 歳 未 満 親 族 の 一 般 世 帯 人 員	77,376	77,359	46,527	2	41,817
18 歳 未 満 親 族 人 員	32,844	32,827	22,071	1	19,393
親 族 の み か ら 成 る 一 般 世 帯 数	49,883	40,376	31,463	10,480	16,189
親 族 の み か ら 成 る 一 般 世 帯 人 員	145,654	136,147	93,561	20,960	60,964
区 分	親 族				
	夫 婦 と 他 の 親 族 (親, 子 供 を 含 ま な い) か ら 成 る 世 帯	夫 婦, 子 供 と 他 の 親 族 (親 を 含 ま な い) か ら 成 る 世 帯	夫 婦, 親 と 他 の 親 族 (子 供 を 含 ま な い) か ら 成 る 世 帯		
一 般 世 帯 数	231	595	101		
一 般 世 帯 人 員	756	2,838	487		
親 族 人 員	756	2,837	487		
1 世 帯 当 たり 親 族 人 員	3.27	4.77	4.82		
(再 掲)					
6 歳 未 満 親 族 の 一 般 世 帯 数	13	142	5		
6 歳 未 満 親 族 の 一 般 世 帯 人 員	60	709	35		
6 歳 未 満 親 族 人 員	16	172	5		
18 歳 未 満 親 族 の 一 般 世 帯 数	74	470	16		
18 歳 未 満 親 族 の 一 般 世 帯 人 員	272	2,294	96		
18 歳 未 満 親 族 人 員	103	738	23		
親 族 の み か ら 成 る 一 般 世 帯 数	231	594	101		
親 族 の み か ら 成 る 一 般 世 帯 人 員	756	2,832	487		

資料 総務庁統計局『国勢調査報告』

- (注) 1) 「親族世帯」とは、二人以上の世帯か家事使用人などが同居していてもこ
 2) 「非親族世帯」とは、二人以上の世帯構成されている世帯。
 3) 「単独世帯」とは、単身者だけの世帯。

歳未満親族のいる一般世帯及び親族のみから成る一般世帯特掲 (平成2年)

族		世 帯				
世 帯		そ の 他 の				
男 親 と 子 供 か ら 成 る 世 帯	女 親 と 子 供 か ら 成 る 世 帯	総 数	夫 婦 と 両 親 か ら 成 る 世 帯	夫 婦 と 片 親 か ら 成 る 世 帯	夫 婦、子 供 と 両 親 か ら 成 る 世 帯	夫 婦、子 供 と 片 親 か ら 成 る 世 帯
627	4,195	8,942	222	940	1,800	3,314
1,508	10,223	42,757	888	2,821	10,993	16,335
1,503	10,200	42,727	888	2,820	10,988	16,328
2.40	2.43	4.78	4.00	3.00	6.10	4.93
16	252	2,041	-	-	753	721
42	738	11,761	-	-	4,638	3,730
17	291	2,851	-	-	1,069	998
176	1,481	5,658	-	-	1,621	2,416
496	4,212	30,832	-	-	10,012	12,416
274	2,403	10,756	-	-	3,349	4,673
622	4,172	8,913	222	939	1,796	3,307
1,493	10,144	42,586	888	2,817	10,964	16,288

世 帯		非 親 族 世 帯		単 独 世 帯	
夫 婦、子 供、親 と 他 の 親 族 か ら 成 る 世 帯	兄 弟 姉 妹 の み か ら 成 る 世 帯	他 に 分 類 さ れ な い 親 族 世 帯	他 に 分 類 さ れ な い 親 族 世 帯	他 に 分 類 さ れ な い 親 族 世 帯	他 に 分 類 さ れ な い 親 族 世 帯
615	287	837	90	9,507	
4,182	608	2,849	184	9,507	
4,176	605	2,842	90	9,507	
6.79	2.11	3.40	1.00	1.00	
314	1	92	-	-	
2,204	3	382	-	-	
474	1	116	-	-	
575	14	472	-	17	
3,953	32	1,757	-	17	
1,163	19	688	-	17	
609	284	830	-	9,507	
4,134	598	2,822	-	9,507	

ら成る世帯のうち、世帯主と親族関係にある世帯員のいる世帯で、その世帯に従属する非親族（営業使用人、こに含まれる。
から成る世帯のうち、世帯主と同居人、家事使用人又は営業使用人などの非親族の関係にある者のみによって

36 親族人員別一般世帯数，一般世帯人員および親族人員（平成2年）

区 分	総 数	親族人員が						
		1 人	2	3	4	5	6	7人以上
一 般 世 帯 数	50,066	9,597	14,068	9,557	9,100	4,544	2,151	1,049
一 般 世 帯 人 員	146,243	9,691	28,176	28,705	36,408	22,725	12,914	7,624
親 族 人 員	146,048	9,597	28,136	28,671	36,400	22,720	12,906	7,618
(再掲)								
6歳未満親族のいる 一 般 世 帯 世 帯 数	6,362	-	119	1,306	2,141	1,442	789	565
世 帯 人 員	28,811	-	239	3,919	8,564	7,211	4,738	4,140
6歳未満親族人員	8,774	-	119	1,332	3,164	2,102	1,148	909
18歳未満親族のいる 一 般 世 帯 世 帯 数	17,710	17	675	3,440	6,600	3,933	2,011	1,034
世 帯 人 員	77,376	17	1,358	10,335	26,406	19,667	12,074	7,519
18歳未満親族人員	32,844	17	677	3,989	11,599	8,853	4,709	3,000

資料 総務庁統計局『国勢調査報告』

37 延べ面積，住宅の所有の関係別住宅に住む
65歳以上親族のいる一般世帯数（平成2年）

区 分	住宅に住む65歳以上 親族のいる一般世帯	主 世 帯					間 借 り
		総 数	持 ち 家	公 営 ・ 公 団		給 与 住 宅	
				公 社 の 借 家	民 営 の 借 家		
総 数	19,194	19,109	15,455	1,321	2,083	250	85
0 ~ 19㎡	321	282	54	49	178	1	39
20 ~ 29	859	836	169	195	462	10	23
30 ~ 39	1,185	1,172	316	402	438	16	13
40 ~ 49	1,209	1,207	519	335	308	45	2
50 ~ 59	1,511	1,510	1,059	152	273	26	1
60 ~ 69	1,509	1,506	1,203	133	145	25	3
70 ~ 79	1,377	1,376	1,234	45	59	38	1
80 ~ 89	1,767	1,766	1,657	8	68	33	1
90 ~ 99	2,420	2,420	2,338	-	62	20	-
100 ~ 119	2,631	2,631	2,587	1	34	9	-
120 ~ 149	2,596	2,594	2,546	-	36	12	2
150 ~ 199	1,409	1,409	1,383	1	14	11	-
200 ~ 249	271	271	264	-	5	2	-
250㎡以上	129	129	126	-	1	2	-

資料 総務庁統計局『国勢調査報告』

38 親族人員別65歳以上親族のいる一般世帯数，
一般世帯人員および65歳以上親族人員（平成2年）

区 分	総 数	親族人員が 1 人	2	3	4	5	6	7人以上
世 帯 数	19,206	3,970	6,612	2,798	1,745	1,776	1,509	796
世 帯 人 員	56,364	4,001	13,239	8,406	6,980	8,884	9,058	5,796
65歳以上親族人員	25,485	3,970	9,938	3,852	2,198	2,112	2,132	1,283

資料 総務庁統計局『国勢調査報告』

39 世帯人員，住宅の所有の関係別住宅に住む
65歳以上親族のいる一般世帯数（平成2年）

区 分	総 数	世帯人員が 1 人	2	3	4	5	6	7人以上
住 宅 に 住 む 65歳以上親族のいる 一 般 世 帯 数	19,194	3,934	6,621	2,802	1,756	1,773	1,508	800
主 世 帯	19,109	3,872	6,601	2,799	1,756	1,773	1,508	800
持 ち 家	15,455	2,346	5,315	2,397	1,575	1,629	1,425	768
公 営 ・ 公 団 ・ 公 社 の 借 家	1,321	512	541	157	54	39	16	2
民 営 の 借 家	2,083	991	687	210	78	62	37	18
給 与 住 宅	250	23	58	35	49	43	30	12
間 借 り	85	62	20	3	-	-	-	-

資料 総務庁統計局『国勢調査報告』

40 年齢（5歳階級），男女別高齢単身者数（平成2年）

区 分	総 数	65～69歳	70～74	75～79	80～84	85歳以上	(別掲) 60歳以上
65歳以上の高齢単身者数	3,942	1,235	1,141	909	452	205	5,095
男	617	181	158	140	85	53	824
女	3,325	1,054	983	769	367	152	4,271
(別掲) 65歳以上の高齢者1人と未婚 の18歳未満の者から成る世帯	26	14	8	4	-	-	40
男	3	2	-	1	-	-	6
女	23	12	8	3	-	-	34

資料 総務庁統計局『国勢調査報告』

41 従業・通学時の世帯の状況，通勤および就業・通学別住宅に住む

区 分	総 数	通 勤 ・ 通 学 者 の み の 世 帯					総 数
		総 数	通 勤 者 の み	通 学 者 の み	通 勤 者 と 通 学 者 の いる 世 帯	う ち 12 歳 未 満 通 学 者 あり	
住宅に住む一般世帯数	49,502	9,487	5,581	216	3,690	1,398	40,015
通勤・通学者が							
0人	15,116	-	-	-	-	-	15,116
1	13,342	3,058	2,852	206	-	-	10,284
2	9,098	2,199	1,810	7	382	103	6,899
3	6,747	1,741	678	2	1,061	302	5,006
4人以上	5,199	2,489	241	1	2,247	993	2,710
住宅に住む一般世帯人員	145,614	23,251	9,489	230	13,532	5,463	122,363
自宅就業者	10,957	-	-	-	-	-	10,957
通勤者	48,233	16,544	9,489	-	7,055	2,542	31,689
通学者	25,619	6,707	-	230	6,477	2,921	18,912
その他	60,805	-	-	-	-	-	60,805

資料 総務庁統計局『国勢調査報告』

42 子供の数別母子世帯数，母子世帯人員および父子世帯数，父子世帯人員（6歳未満の子供のいる世帯特掲）（平成2年）

区 分	世 帯 数					世 帯 人 員					1世帯当 たり子供 の 数
	総 数	子供が 1人	2	3人 以上 (再掲) 6歳未満の子 供のいる世帯	(再掲) 6歳未満の子 供のいる世帯	総 数	子供が 1人	2	3人 以上 (再掲) 6歳未満の子 供のいる世帯	(再掲) 6歳未満の子 供のいる世帯	
母子世帯	1,149	550	438	161	185	3,092	1,100	1,314	678	526	1.7
父子世帯	147	77	51	19	11	385	154	153	78	29	1.6

資料 総務庁統計局『国勢調査報告』

43 住居の種類，住宅の所有の関係別一般世帯数，一般世帯人員，1世帯当たり
室数および1世帯当たり延べ面積（平成2年）

区 分	世 帯 数	世 帯 人 員	1 世 帯 当 たり 人 員	1 世 帯 当 たり 室 数	1 世 帯 当 たり 人 員 数	1 世 帯 当 たり 延 べ 面 積 (㎡)	1 人 当 たり 延 べ 面 積 (㎡)
一 般 世 帯	50,066	146,243	2.92	-	-	-	-
住宅に住む一般世帯	49,502	145,614	2.94	4.53	1.54	81.4	27.7
主 持 世 帯	49,091	144,686	2.95	4.55	1.54	81.9	27.8
公 営 ・ 公 団 ・ 公 社 の 借 家	30,426	94,902	3.12	5.35	1.71	102.7	32.9
民 営 の 借 家	4,757	12,644	2.66	3.16	1.19	44.4	16.7
給 与 住 宅	10,747	26,258	2.44	3.04	1.24	44.9	18.4
間 借 り	3,161	10,882	3.44	4.13	1.20	63.3	18.4
1 人 世 帯	411	928	2.26	1.94	0.86	31.2	13.8
2 人 以 上 の 世 帯	173	173	1.00	1.36	1.36	20.5	20.5
住宅以外に住む一般世帯	238	755	3.17	2.37	0.75	39.0	12.3
住宅以外に住む一般世帯	564	629	1.12	-	-	-	-

資料 総務庁統計局『国勢調査報告』

・通学者数別住宅に住む一般世帯数
一般世帯人員（平成2年）

そ の 他 の 世 帯									
通 勤 ・ 通 学 者 以 外 の 世 帯 員 の 構 成									
高 齢 者 の み	う ち 1 人	高 齢 者 と 幼 児 の み	う ち 高 齢 者 1 人	高 齢 者 と 幼 児 と 女 子 の み	高 齢 者 と 女 子 の み	幼 児 の み	幼 児 と 女 子 の み	女 子 の み	そ の 他
10,521	6,425	178	119	629	4,511	1,213	3,118	9,390	10,455
6,855	3,734	2	1	18	2,003	-	47	1,724	4,467
1,634	1,146	12	7	209	907	99	1,757	2,890	2,776
621	481	56	35	200	547	635	817	2,034	1,989
499	397	52	32	160	675	279	384	2,035	922
912	667	56	44	42	379	200	113	707	301
23,028	12,627	971	619	3,741	15,706	4,664	12,860	25,979	35,414
931	261	7	2	152	1,097	-	116	782	7,872
5,923	4,485	360	246	769	3,184	2,343	3,489	9,647	5,974
2,415	1,717	153	110	498	2,418	705	1,544	6,359	4,820
13,759	6,164	451	261	2,322	9,007	1,616	7,711	8,191	16,748

4 4 住宅の建て方別住宅に住む主世帯数、主世帯人員、1世帯
当たり室数および1世帯当たり延べ面積（平成2年）

区 分	住 宅 に 住 む 主 世 帯 数	住 宅 に 住 む 主 世 帯 人 員	1 世 帯 当 た り 人 員	1 世 帯 当 た り 室 数	1 人 当 た り 室 数	1 世 帯 当 たり 延 べ 面 積 (㎡)	1 人 当 たり 延 べ 面 積 (㎡)
総 数	49,091	144,686	2.95	4.55	1.54	81.9	27.8
一 戸 建	33,717	105,133	3.12	5.19	1.67	98.7	31.7
長 屋 建	5,726	14,960	2.61	3.18	1.22	43.9	16.8
共 同 住 宅	9,550	24,332	2.55	3.12	1.23	45.3	17.8
1・2階建	3,593	7,998	2.23	2.68	1.20	35.7	16.0
3～5	5,048	14,179	2.81	3.38	1.20	50.7	18.1
6階建以上	909	2,155	2.37	3.43	1.45	53.3	22.5
そ の 他	98	261	2.66	3.26	1.22	59.4	22.3

資料 総務庁統計局『国勢調査報告』

4 5 住居の種類、住宅の所有の関係別65歳以上親族のいる一般世帯数、一般世帯人員、
65歳以上親族人員、1世帯当たり室数および1世帯当たり延べ面積（平成2年）

区 分	世 帯 数	世 帯 人 員	65歳以上 親 族 人 員	1 世 帯 当 たり 人 員	1 世 帯 当 たり 室 数	1 人 当 た り 室 数	1 世 帯 当 たり 延 べ 面 積 (㎡)	1 人 当 たり 延 べ 面 積 (㎡)
65歳以上親族のいる一般世帯	19,206	56,364	25,485	2.93	-	-	-	-
住宅に住む一般世帯	19,194	56,343	25,473	2.94	4.95	1.69	91.8	31.3
主 世 帯	19,109	56,232	25,376	2.94	4.96	1.69	92.1	31.3
持 ち 家	15,455	48,749	20,974	3.15	5.41	1.72	103.2	32.7
公営・公団・公社の借家	1,321	2,587	1,630	1.96	2.90	1.48	40.7	20.8
民営の借家	2,083	3,969	2,467	1.91	2.98	1.56	44.8	23.5
給 与 住 宅	250	927	305	3.71	4.69	1.26	75.6	20.4
間 借 り	85	111	97	1.31	1.69	1.30	25.5	19.5
住宅以外に住む一般世帯	12	21	12	1.75	-	-	-	-

資料 総務庁統計局『国勢調査報告』

46 住宅の建て方、住宅の所有の関係別住宅に住む
一般世帯数および一般世帯人員（平成2年）

区 分	総 数	1 戸 建	長 屋 建	共 同 住 宅				その他
				総 数	1・2階 建	3 ~ 5	6階建以上	
一 般 世 帯 数								
住宅に住む一般世帯	49,502	34,040	5,756	9,590	3,619	5,057	914	116
主 世 帯	49,091	33,717	5,726	9,550	3,593	5,048	909	98
持 ち 家	30,426	29,292	474	623	123	117	383	37
公営・公団・公社の借家	4,757	21	1,451	3,285	311	2,889	85	-
民 営 の 借 家	10,747	3,543	2,647	4,533	3,070	1,067	396	24
給 与 住 宅	3,161	861	1,154	1,109	89	975	45	37
間 借 り	411	323	30	40	26	9	5	18
一 般 世 帯 人 員								
住宅に住む一般世帯	145,614	105,928	15,014	24,375	8,026	14,188	2,161	297
主 世 帯	144,686	105,133	14,960	24,332	7,998	14,179	2,155	261
持 ち 家	94,902	91,934	1,126	1,731	341	359	1,031	111
公営・公団・公社の借家	12,644	39	3,747	8,858	751	7,936	171	-
民 営 の 借 家	26,258	10,117	6,018	10,062	6,656	2,580	826	61
給 与 住 宅	10,882	3,043	4,069	3,681	250	3,304	127	89
間 借 り	928	795	54	43	28	9	6	36

資料 総務庁統計局『国勢調査報告』

47 住宅の建て方別住宅に住む65歳以上親族のいる主世帯数、主世帯人員、
65歳以上親族人員、1世帯当たり室数および1世帯当たり延べ面積（平成2年）

区 分	主世帯数	主世帯人員	65歳以上 親族人員	1 世 帯 当 人	1 世 帯 当 室	1 当 室 人 数	1世帯当 り延べ面積 (㎡)	1人当 たり延べ面積 (㎡)
総 数	19,109	56,232	25,376	2.94	4.96	1.69	92.1	31.3
1 戸 建	16,035	50,240	21,670	3.13	5.34	1.71	101.5	32.4
長 屋 建	1,632	3,262	1,993	2.00	3.02	1.51	42.1	21.1
共 同 住 宅	1,415	2,668	1,679	1.89	2.93	1.56	43.8	23.2
1・2階 建	504	845	573	1.68	2.62	1.56	35.9	21.4
3 ~ 5	812	1,613	990	1.99	3.05	1.54	47.3	23.8
6階建以上	99	210	116	2.12	3.59	1.69	55.9	26.3
そ の 他	27	62	34	2.30	3.33	1.45	65.0	28.3

資料 総務庁統計局『国勢調査報告』

48 施設等の世帯の種類，世帯人員別施設等の世帯数および施設等の世帯人員（平成2年）

区 分	世 帯 数				
	総 数	世帯人員が 1～4人	5～29人	30～49人	50人以上
総 数	111	25	38	14	34
寮・寄宿舎の学生・生徒	4	-	2	1	1
病院・療養所の入院者	77	11	30	11	25
社会施設の入所者	17	2	5	2	8
自衛隊営舎内居住者	-	-	-	-	-
矯正施設の入所者	1	-	1	-	-
その他の	12	12	-	-	-

区 分	世 帯 人 員				
	総 数	世帯人員が 1～4人	5～29人	30～49人	50人以上
総 数	4,009	44	521	557	2,887
寮・寄宿舎の学生・生徒	112	-	13	35	64
病院・療養所の入院者	3,129	26	398	432	2,273
社会施設の入所者	744	6	98	90	550
自衛隊営舎内居住者	-	-	-	-	-
矯正施設の入所者	12	-	12	-	-
その他の	12	12	-	-	-

資料 総務庁統計局『国勢調査報告』

49 夫の年齢，妻の年齢別高齢夫婦世帯数（平成2年）

区 分	総 数	妻 が		妻 が 65 歳 以 上					
		60歳未満	60～64歳	総 数	65～69歳	70～74	75～79	80～84	85歳以上
総 数	5,095	337	1,328	3,430	1,837	1,020	418	140	15
夫が60歳未満	20	-	-	20	19	-	1	-	-
60～64歳	176	-	-	176	143	25	7	1	-
65歳以上	4,899	337	1,328	3,234	1,675	995	410	139	15
65～69歳	1,873	269	963	641	562	71	4	4	-
70～74	1,449	45	276	1,128	774	321	31	2	-
75～79	989	17	70	902	274	452	170	6	-
80～84	447	4	17	426	55	132	165	71	3
85歳以上	141	2	2	137	10	19	40	56	12

資料 総務庁統計局『国勢調査報告』

4 事 業 所

第50表から第54表は、総務庁統計局が実施している事業所統計調査（指定統計第2号）の結果である。われている個々の場所）を対象に事業所の実態を明らかにすることを目的として行なわれている。以下は

50 小 学 校 区 別 ・ 産 業 別 ・ 従

小 学 校 区	総 数	産 業						
		農 業	鉱 業	建 設 業	製 造 業	電 気 ・ ガ ス ・ 熱 供 給 水 道 業	運 輸 ・ 通 信 業	卸 売 ・ 小 売 業, 飲 食 店
總 数	8,098	2	8	559	420	17	148	4,321
1 大 牟 田	1,132	1	-	44	43	4	23	554
2 上 大 官	227	-	-	17	20	-	3	111
3 大 正 友	382	-	1	22	27	-	3	167
4 中 大 友	1,284	-	-	30	39	1	9	970
5 明 白 友	767	-	-	37	49	1	20	433
6 平 天 治	541	-	-	40	33	-	12	278
7 白 平 原	294	-	-	26	16	1	4	150
8 天 駿 道	34	-	-	2	4	-	-	23
9 川 馬 北	238	1	-	25	16	2	1	101
10 川 馬 尻	325	-	5	25	15	-	9	144
11 諏 訪 鎌	113	-	1	10	19	1	5	44
12 手 鎌 台	283	-	-	39	32	1	10	112
13 羽 山 水	222	-	-	23	9	-	3	122
14 銀 三 池	342	-	-	34	23	1	5	192
15 高 玉 取	291	-	-	30	5	-	4	122
16 高 玉 取	99	-	-	5	-	1	2	58
17 玉 取 川	69	-	-	9	2	-	1	31
18 竹 原 南	104	-	-	7	3	-	2	53
19 竹 原 南	170	-	-	23	6	-	5	74
20 三 倉 永	415	-	-	52	20	1	10	173
21 倉 吉 永	198	-	1	19	7	-	4	88
22 吉 上 野	194	-	-	24	6	-	2	109
23 上 三 内	36	-	-	4	3	-	1	15
24 三 内 里	338	-	-	12	23	3	10	197

資料 行政管理部総務課

51 産 業 別 ・ 資 本 金 階 級 別 事

この表は、事業所統計調査にもとづく本市地方集計結果のうち、本市に本社、本店(単独事業所を含む。)

産 業	総 数		100万円未満		100～200万円		200～500万円	
	事業所数	従業者数	事業所数	従業者数	事業所数	従業者数	事業所数	従業者数
平成 3 年	1,068	18,162	73	443	153	1,341	310	3,529
第 1 次 産 業	2	13	-	-	-	-	-	-
A 農 業	2	13	-	-	-	-	-	-
B 林 業	-	-	-	-	-	-	-	-
C 漁 業	-	-	-	-	-	-	-	-
第 2 次 産 業	365	8,581	24	207	35	540	115	1,657
D 鉱 業	3	62	-	-	-	-	-	-
E 建 設 業	199	3,206	10	62	18	172	67	760
F 製 造 業	163	5,313	14	145	17	368	48	897
第 3 次 産 業	701	9,568	49	236	118	801	195	1,872
G 電 気 ・ ガ ス ・ 熱 供 給 ・ 水 道 業	2	82	-	-	-	-	-	-
H 運 輸 ・ 通 信 業	43	2,132	-	-	3	28	9	389
I 卸 売 ・ 小 売 業, 飲 食 店	490	5,066	36	193	71	431	136	995
J 金 融 ・ 保 険 業	12	97	2	4	4	13	1	1
K 不 動 産 業	38	154	3	6	7	18	15	72
L サ ー ビ ス 業	116	2,037	8	33	33	311	34	415

資料 行政管理部総務課

この調査は、個人経営の農林水産業を除くすべての事業所（物の生産又はサービスの提供が事業として行な平成3年7月1日現在で実施された本市地方集計結果である。

業者規模別事業所数（平成3年）

別	従業者規模別					校 区				
	金融・ 保険業	不動産業	サービス業	公 務	1～4人		5～9人	10～29人	30～299人	300人以上
	149	181	2,247	46	5,523	1,340	890	336	9	
	60	34	355	14	720	204	141	64	3	1
	2	8	66	-	163	30	29	5	-	2
	10	6	142	4	254	68	43	17	-	3
	18	32	183	2	971	199	97	17	-	4
	20	20	186	1	499	150	83	34	1	5
	7	9	162	-	358	92	65	25	1	6
	5	3	89	-	221	36	33	4	-	7
	-	-	5	-	24	4	3	3	-	8
	2	9	80	1	173	38	18	9	-	9
	3	7	112	5	217	43	47	17	1	10
	1	4	28	-	68	21	12	11	1	11
	-	1	87	1	166	42	47	27	1	12
	2	6	57	-	146	44	27	5	-	13
	1	3	81	2	203	61	53	25	-	14
	8	9	112	1	214	45	22	10	-	15
	-	-	33	-	74	13	8	3	1	16
	-	-	25	1	51	10	6	2	-	17
	-	-	37	2	70	19	11	4	-	18
	-	4	56	2	128	18	17	7	-	19
	2	14	141	2	279	68	52	16	-	20
	-	3	75	1	134	30	26	8	-	21
	1	1	49	2	135	35	18	6	-	22
	-	-	12	1	22	9	5	-	-	23
	7	8	74	4	233	61	27	17	-	24

業所数および従業者数（平成3年）

を有する事業所を産業別資本金階級別に掲げたものである。

500～1,000万円		1,000～3,000万円		3,000～5,000万円		5,000～1億円		1億円以上		産 業
事業所数	従業者数	事業所数	従業者数	事業所数	従業者数	事業所数	従業者数	事業所数	従業者数	
276	3,489	177	4,721	48	2,436	20	1,622	11	581	3 年
2	13	-	-	-	-	-	-	-	-	第1次
2	13	-	-	-	-	-	-	-	-	A
-	-	-	-	-	-	-	-	-	-	B
-	-	-	-	-	-	-	-	-	-	C
79	1,489	71	2,082	25	1,214	13	1,169	3	223	第2次
1	27	2	35	-	-	-	-	-	-	D
46	718	38	960	14	315	5	206	1	13	E
32	744	31	1,087	11	899	8	963	2	210	F
195	1,987	106	2,639	23	1,222	7	453	8	358	第3次
-	-	1	11	-	-	-	-	1	71	G
10	224	14	750	7	741	-	-	-	-	H
158	1,381	68	1,177	14	396	5	415	2	78	I
2	11	2	6	-	-	-	-	1	62	J
8	33	5	25	-	-	-	-	-	-	K
17	338	16	670	2	85	2	38	4	147	L

52 産 業 別 ・ 経 営 組 織 別 事 業 所 数

産 業	総 数		民			
			個 人		法 人	
	事業所数	従業者数	事業所数	従業者数	事業所数	従業者数
総 数	8,098	63,097	5,515	18,229	1,141	25,989
A 農 業	2	13	-	-	1	7
01 農 業	2	13	-	-	1	7
D 鉱 業	8	2,057	-	-	7	2,030
06 石 炭 ・ 亜 炭 鉱 業	7	2,048	-	-	6	2,021
08 非 金 属 鉱 業	1	9	-	-	1	9
E 建 設 業	559	5,562	324	1,685	100	2,289
09 総 合 工 事 業	248	2,274	130	746	48	777
10 職 別 工 事 業 (設 備 工 事 を 除 く)	169	1,220	128	509	14	318
11 設 備 工 事 業	142	2,068	66	430	38	1,194
F 製 造 業	420	10,546	202	852	128	8,295
12 食 料 品 製 造 業	88	1,353	43	210	16	696
13 飲 料 ・ 飼 料 ・ た ば こ 製 造 業	3	51	-	-	1	35
14 織 維 工 業	3	32	1	2	2	30
15 衣 服 ・ そ の 他 の 織 維 製 品 製 造 業	31	996	10	48	17	893
16 木 材 ・ 木 製 品 製 造 業 (家 具 を 除 く)	10	43	3	6	1	10
17 家 具 ・ 装 備 品 製 造 業	40	145	36	103	1	23
18 パ ル プ ・ 紙 ・ 紙 加 工 品 製 造 業	4	43	2	20	1	9
19 出 版 ・ 印 刷 ・ 同 関 連 産 業	46	412	32	143	5	188
20 化 学 工 業	21	1,657	-	-	18	1,530
22 プ ラ ス チ ッ ク 製 品 製 造 業	12	1,044	3	11	7	990
23 グ ラ ム 製 品 製 造 業	1	15	-	-	1	15
24 な め し 革 ・ 同 製 品 ・ 毛 皮 製 造 業	3	16	3	16	-	-
25 窯 業 ・ 土 石 製 品 製 造 業	16	403	3	10	8	325
26 鉄 非 鉄 金 属 製 造 業	1	2	1	2	-	-
27 鉄 金 属 製 品 製 造 業	6	530	-	-	6	530
28 金 属 製 品 製 造 業	48	1,197	25	130	15	900
29 一 般 機 械 器 具 製 造 業	33	1,477	9	63	13	1,188
30 電 気 機 械 器 具 製 造 業	11	712	-	-	8	651
31 輸 送 用 機 械 器 具 製 造 業	4	169	1	2	3	167
32 精 密 機 械 器 具 製 造 業	4	24	2	7	2	17
34 そ の 他 の 製 造 業	35	225	28	79	3	98
G 電 気 ・ ガ ス ・ 熱 供 給 ・ 水 道 業	17	623	-	-	10	442
36 電 気 業	5	349	-	-	5	349
37 ガ ス 業	4	77	-	-	4	77
39 水 道 業	8	197	-	-	1	16
H 運 輸 ・ 通 信 業	148	3,952	36	70	63	3,074
40 鉄 道 業	6	158	-	-	6	158
41 道 路 旅 客 運 送 業	34	749	22	35	8	547
42 道 路 貨 物 運 送 業	47	1,622	7	20	26	1,364
43 水 運 業	6	63	-	-	4	49
46 運 輸 に 附 帯 す る サ ー ビ ス 業	24	837	-	-	18	793
47 通 信 業	31	523	7	15	1	163

および従業者数(平成3年)

営										業	
人						法人でない団体		国 及 び 地方公共団体			産
有限会社		合名・合資・相互会社		その他の法人		事業所数	従業者数	事業所数	従業者数		
事業所数	従業者数	事業所数	従業者数	事業所数	従業者数					事業所数	従業者数
816	7,600	76	1,150	338	4,411	51	379	161	5,339	總	
1	6	-	-	-	-	-	-	-	-	A	
1	6	-	-	-	-	-	-	-	-	01	
1	27	-	-	-	-	-	-	-	-	D	
1	27	-	-	-	-	-	-	-	-	06	
1	2	-	-	-	-	-	-	-	-	08	
134	1,587	-	-	1	1	-	-	-	-	E	
70	751	-	-	-	-	-	-	-	-	09	
27	393	-	-	-	-	-	-	-	-	10	
37	443	-	-	1	1	-	-	-	-	11	
80	1,276	8	110	1	4	1	9	-	-	F	
26	371	2	72	1	4	-	-	-	-	12	
-	-	1	7	-	-	1	9	-	-	13	
-	-	-	-	-	-	-	-	-	-	14	
4	55	-	-	-	-	-	-	-	-	15	
5	25	1	2	-	-	-	-	-	-	16	
3	19	-	-	-	-	-	-	-	-	17	
1	14	-	-	-	-	-	-	-	-	18	
6	55	3	26	-	-	-	-	-	-	19	
3	127	-	-	-	-	-	-	-	-	20	
2	43	-	-	-	-	-	-	-	-	22	
-	-	-	-	-	-	-	-	-	-	23	
-	-	-	-	-	-	-	-	-	-	24	
5	68	-	-	-	-	-	-	-	-	25	
-	-	-	-	-	-	-	-	-	-	26	
-	-	-	-	-	-	-	-	-	-	27	
8	167	-	-	-	-	-	-	-	-	28	
11	226	-	-	-	-	-	-	-	-	29	
3	61	-	-	-	-	-	-	-	-	30	
-	-	-	-	-	-	-	-	-	-	31	
-	-	-	-	-	-	-	-	-	-	32	
3	45	1	3	-	-	-	-	-	-	34	
-	-	-	-	-	-	-	-	7	181	G	
-	-	-	-	-	-	-	-	-	-	36	
-	-	-	-	-	-	-	-	-	-	37	
-	-	-	-	-	-	-	-	7	181	39	
20	429	3	21	2	8	2	9	22	341	H	
-	-	-	-	-	-	-	-	-	-	40	
4	167	-	-	-	-	-	-	-	-	41	
13	231	1	7	-	-	-	-	-	-	42	
-	-	2	14	-	-	-	-	-	-	43	
2	27	-	-	2	8	2	9	-	-	46	
1	4	-	-	-	-	-	-	22	341	47	

52 産 業 別 ・ 経 営 組 織 別 事 業 所 数

産 業	総 数		民			
			個 人		法	
	事業所数	従業者数	事業所数	従業者数	株式会社	従業者数
I 卸売・小売業，飲食店	4,321	19,976	3,235	10,059	575	6,364
49-52 卸売業，建築材料等卸売業	474	3,855	187	654	185	2,364
50 繊維・機械器具・建築材料等卸売業	257	1,986	101	342	107	1,257
51 衣服・食料・家具等卸売業	215	1,854	86	312	77	1,101
52 代理店・仲立	2	15	-	-	1	6
53-58 小売業	2,547	11,165	1,843	5,558	351	3,439
53 各種商品の小売業	10	780	-	-	9	753
54 各種衣服・身の回り品小売業	356	1,352	207	529	77	484
55 織物・食料・日用品小売業	1,090	4,403	849	2,545	126	974
56 自動車・自転車小売業	142	765	89	208	27	396
57 家具・器具小売業	227	841	167	434	35	273
58 その他小売業	722	3,024	531	1,842	77	559
59-60 飲食店	1,300	4,956	1,205	3,847	39	561
59 一般飲食店	502	2,274	424	1,390	36	481
60 その他飲食店	798	2,682	781	2,457	3	80
J 金融・保険業	149	1,939	39	69	62	875
61 銀行・信託業	18	381	-	-	18	381
63 中小企業等特定目的金融附帯	58	419	22	38	23	174
64 補助的金融，商取	4	23	-	-	2	12
66 証券業，商取	3	89	-	-	3	89
67 保険業	44	978	-	-	14	209
68 保険媒介代理業，保険サービス業	22	49	17	31	2	10
K 不動産業	181	416	135	215	20	112
69 不動産取引業	76	190	58	108	10	60
70 不動産賃貸・管理業	105	226	77	107	10	52
L サービス業	2,247	16,399	1,544	5,279	175	2,501
72 物品の貸付業	48	206	25	69	18	117
73 旅館・その他の宿泊場	63	538	38	120	14	275
75 洗剤・その他の個人サービス	664	1,404	623	1,125	19	127
76 映画・映写機・楽業（映画業を除く）	66	284	44	112	7	87
77 放送業	1	13	1	13	-	-
78 映画業（映画業を除く）	82	611	47	133	24	284
79 駐在所・その他の整備備理業	1	14	-	-	1	14
80 自動車整備業	81	142	67	109	7	14
81 自動車の修理業	91	311	77	202	5	49
82 同組合（他に分類されないもの）	38	208	24	86	10	42
83 同組合（他に分類されないもの）	35	261	-	-	-	-
84 同組合（他に分類されないもの）	18	228	1	5	16	221
85 同組合（他に分類されないもの）	61	1,274	21	73	25	621
86 同組合（他に分類されないもの）	286	1,081	247	704	15	210
87 同組合（他に分類されないもの）	342	5,342	296	2,300	3	298
88 同組合（他に分類されないもの）	4	90	-	-	-	-
89 同組合（他に分類されないもの）	15	448	2	6	6	125
90 同組合（他に分類されないもの）	154	361	8	16	-	-
91 同組合（他に分類されないもの）	86	2,495	9	48	-	-
92 同組合（他に分類されないもの）	51	888	13	156	-	-
93 同組合（他に分類されないもの）	2	3	1	2	-	-
94 同組合（他に分類されないもの）	50	162	-	-	-	-
95 同組合（他に分類されないもの）	8	35	-	-	5	17
M 公務	46	1,614	-	-	-	-
97 国地方公務	14	233	-	-	-	-
98 国地方公務	32	1,381	-	-	-	-

および従業者数(平成3年)(つづき)

営人						法人でない団体		国及び地方公共団体		産業
有限会社		合名・合資・相互会社		その他の法人		事業所数	従業者数	事業所数	従業者数	
事業所数	従業者数	事業所数	従業者数	事業所数	従業者数					
445	3,085	36	240	27	223	3	5	-	-	I
83	672	11	93	8	72	-	-	-	-	49-52
42	349	5	27	2	11	-	-	-	-	50
41	323	6	66	5	52	-	-	-	-	51
-	-	-	-	1	9	-	-	-	-	52
312	1,891	24	145	15	130	2	2	-	-	53-58
-	-	-	-	1	27	-	-	-	-	53
65	311	6	27	-	-	1	1	-	-	54
96	737	9	67	9	79	1	1	-	-	55
24	150	2	11	-	-	-	-	-	-	56
24	132	-	-	1	2	-	-	-	-	57
103	561	7	40	4	22	-	-	-	-	58
50	522	1	2	4	21	1	3	-	-	59-60
36	377	1	2	4	21	1	3	-	-	59
14	145	-	-	-	-	-	-	-	-	60
7	25	26	757	14	211	-	-	1	2	J
-	-	-	-	-	-	-	-	-	-	61
3	13	-	-	10	194	-	-	-	-	63
1	4	-	-	1	7	-	-	-	-	64
-	-	-	-	-	-	-	-	-	-	66
-	-	26	757	3	10	-	-	1	2	67
3	8	-	-	-	-	-	-	-	-	68
24	78	1	3	-	-	-	-	1	8	K
8	22	-	-	-	-	-	-	-	-	69
16	56	1	3	-	-	-	-	1	8	70
104	1,087	2	19	293	3,964	45	356	84	3,193	L
5	20	-	-	-	-	-	-	-	-	72
9	106	1	11	1	26	-	-	-	-	73
21	151	-	-	-	-	1	1	-	-	75
11	65	1	8	2	8	-	-	1	4	76
-	-	-	-	-	-	-	-	-	-	77
9	181	-	-	-	-	1	1	1	12	78
-	-	-	-	-	-	-	-	-	-	79
3	10	-	-	4	9	-	-	-	-	80
7	38	-	-	2	22	-	-	-	-	81
4	80	-	-	-	-	-	-	-	-	82
-	-	-	-	35	261	-	-	-	-	83
-	-	-	-	1	2	-	-	-	-	84
7	204	-	-	4	127	4	249	-	-	85
20	95	-	-	2	2	1	1	1	69	86
6	39	-	-	35	2,060	-	-	2	645	87
-	-	-	-	-	-	1	8	3	82	88
1	48	-	-	-	-	-	-	6	269	89
-	-	-	-	144	339	2	6	-	-	90
1	50	-	-	21	505	-	-	55	1,892	91
-	-	-	-	26	518	-	-	12	214	92
-	-	-	-	-	-	-	-	1	1	93
-	-	-	-	15	72	35	90	-	-	94
-	-	-	-	1	13	-	-	2	5	95
-	-	-	-	-	-	-	-	46	1,614	M
-	-	-	-	-	-	-	-	14	233	97
-	-	-	-	-	-	-	-	32	1,381	98

53 産 業 別 ・ 規 模 別 事 業 所 数

産 業	総 数		1～4人		5～9人		10～29人	
	事業所数	従業者数	事業所数	従業者数	事業所数	従業者数	事業所数	従業者数
総 数	8,098	63,097	5,523	11,833	1,340	8,646	890	14,111
A 農 業	2	13	-	-	2	13	-	-
01 農 業	2	13	-	-	2	13	-	-
D 鉱 業	8	2,057	2	7	1	9	3	75
06 石 炭 ・ 亜 炭 鉱 業	7	2,048	2	7	-	-	3	75
08 非 金 属 鉱 業	1	9	-	-	1	9	-	-
E 建 設 業	559	5,562	229	568	157	1,057	136	2,096
09 総 合 工 事 業	248	2,274	84	231	86	578	66	1,022
10 職 別 工 事 業 (設 備 工 事 を 除 く)	169	1,220	89	197	49	327	25	338
11 設 備 工 事 業	142	2,068	56	140	22	152	45	736
F 製 造 業	420	10,546	160	365	84	566	103	1,762
12 食 料 品 製 造 業	88	1,353	30	75	23	148	25	450
13 飲 料 ・ 飼 料 ・ た ば こ 製 造 業	3	51	-	-	2	16	-	-
14 織 維 工 業	3	32	1	2	-	-	2	30
15 衣 服 ・ そ の 他 の 織 維 製 品 製 造 業	31	996	6	13	6	48	8	125
16 木 材 ・ 木 製 品 製 造 業 (家 具 を 除 く)	10	43	7	15	1	5	2	23
17 家 具 ・ 装 備 品 製 造 業	40	145	31	71	8	51	1	23
18 パ ル プ ・ 紙 ・ 紙 加 工 品 製 造 業	4	43	-	-	2	16	2	27
19 出 版 ・ 印 刷 ・ 同 関 連 産 業	46	412	26	58	7	45	11	156
20 化 学 工 業	21	1,657	-	-	2	15	9	180
22 プ ラ ス チ ッ ク 製 品 製 造 業	12	1,044	2	4	1	7	4	57
23 ゴ ム 製 品 製 造 業	1	15	-	-	-	-	1	15
24 な め し 革 ・ 同 製 品 ・ 毛 皮 製 造 業	3	16	1	1	2	15	-	-
25 窯 業 ・ 土 石 製 品 製 造 業	16	403	2	5	3	19	9	162
26 鉄 鋼 製 造 業	1	2	1	2	-	-	-	-
27 非 鉄 金 属 製 造 業	6	530	-	-	-	-	1	17
28 金 属 製 品 製 造 業	48	1,197	20	42	8	58	13	214
29 一 般 機 械 器 具 製 造 業	33	1,477	5	15	10	67	9	168
30 電 気 機 械 器 具 製 造 業	11	712	2	7	-	-	2	44
31 輸 送 用 機 械 器 具 製 造 業	4	169	1	2	-	-	-	-
32 精 密 機 械 器 具 製 造 業	4	24	1	2	2	10	1	12
34 そ の 他 の 製 造 業	35	225	24	51	7	46	3	59
G 電 気 ・ ガ ス ・ 熱 供 給 ・ 水 道 業	17	623	1	4	4	26	5	91
36 電 気 業	5	349	-	-	-	-	-	-
37 ガ ス 業	4	77	-	-	2	14	1	11
39 水 道 業	8	197	1	4	2	12	4	80
H 運 輸 ・ 通 信 業	148	3,952	58	136	27	166	27	476
40 鉄 道 旅 客 運 送 業	6	158	1	2	-	-	2	31
41 道 路 旅 客 運 送 業	34	749	23	36	-	-	1	20
42 道 路 貨 物 運 送 業	47	1,622	8	21	10	73	16	310
43 水 運 業	6	63	3	9	-	-	2	24
46 運 輸 に 附 帯 す る サ ー ビ ス 業	24	837	6	16	6	35	6	91
47 通 信 業	31	523	17	52	11	58	-	-

資料 行政管理部総務課

および従業者数(平成3年)

30~49人		50~99人		100~299人		300~499人		500~999人		1,000人以上		産業
事業所数	従業者数	事業所数	従業者数	事業所数	従業者数	事業所数	従業者数	事業所数	従業者数	事業所数	従業者数	
167	6,094	113	7,817	56	8,854	4	1,407	4	2,438	1	1,897	総
-	-	-	-	-	-	-	-	-	-	-	-	A
-	-	-	-	-	-	-	-	-	-	-	-	01
-	-	1	69	-	-	-	-	-	-	1	1,897	D
-	-	1	69	-	-	-	-	-	-	1	1,897	06
-	-	-	-	-	-	-	-	-	-	-	-	08
24	839	11	735	2	267	-	-	-	-	-	-	E
10	338	2	105	-	-	-	-	-	-	-	-	09
2	61	4	297	-	-	-	-	-	-	-	-	10
12	440	5	333	2	267	-	-	-	-	-	-	11
24	867	30	2,273	14	2,141	2	711	3	1,861	-	-	F
4	140	4	299	2	241	-	-	-	-	-	-	12
1	35	-	-	-	-	-	-	-	-	-	-	13
-	-	-	-	-	-	-	-	-	-	-	-	14
5	180	4	324	2	306	-	-	-	-	-	-	15
-	-	-	-	-	-	-	-	-	-	-	-	16
-	-	-	-	-	-	-	-	-	-	-	-	17
-	-	-	-	-	-	-	-	-	-	-	-	18
-	-	2	153	-	-	-	-	-	-	-	-	19
1	44	5	362	3	413	-	-	1	643	-	-	20
1	31	3	232	-	-	-	-	1	713	-	-	22
-	-	-	-	-	-	-	-	-	-	-	-	23
-	-	-	-	-	-	-	-	-	-	-	-	24
-	-	1	67	1	150	-	-	-	-	-	-	25
-	-	-	-	-	-	-	-	-	-	-	-	26
1	33	2	139	2	341	-	-	-	-	-	-	27
3	107	2	160	1	242	1	374	-	-	-	-	28
4	144	2	125	1	116	1	337	1	505	-	-	29
2	75	3	254	2	332	-	-	-	-	-	-	30
2	78	1	89	-	-	-	-	-	-	-	-	31
-	-	-	-	-	-	-	-	-	-	-	-	32
-	-	1	69	-	-	-	-	-	-	-	-	34
1	42	5	359	1	101	-	-	-	-	-	-	G
1	42	4	307	-	-	-	-	-	-	-	-	36
-	-	1	52	-	-	-	-	-	-	-	-	37
-	-	-	-	1	101	-	-	-	-	-	-	39
12	423	11	761	13	1,990	-	-	-	-	-	-	H
2	66	1	59	-	-	-	-	-	-	-	-	40
5	167	2	145	3	381	-	-	-	-	-	-	41
3	127	5	323	5	768	-	-	-	-	-	-	42
1	30	-	-	-	-	-	-	-	-	-	-	43
1	33	2	148	3	514	-	-	-	-	-	-	46
-	-	1	86	2	327	-	-	-	-	-	-	47

53 産業別・規模別事業所数

産業	総数		1～4人		5～9人		10～29人	
	事業所数	従業者数	事業所数	従業者数	事業所数	従業者数	事業所数	従業者数
I 卸売・小売業，飲食店	4,321	19,976	3,184	7,218	723	4,591	354	5,298
49-52 卸売業	474	3,855	229	608	121	771	102	1,549
50 繊維・機械器具・建築材料等卸売業	257	1,986	125	325	70	439	52	776
51 衣服・食料・家具等卸売業	215	1,854	104	283	49	317	50	773
52 代理商・仲立業	2	15	-	-	2	15	-	-
53-58 小売業	2,547	11,165	1,945	4,443	397	2,540	176	2,567
53 各種商品小売業	10	780	2	5	-	-	2	41
54 織物・衣服・身の回り品小売業	356	1,352	269	636	69	434	16	210
55 飲食料品小売業	1,090	4,403	843	1,975	164	1,056	75	1,073
56 自動車・自転車小売業	142	765	92	192	26	163	22	341
57 家具・建具・じゅう器小売業	227	841	180	430	37	242	9	131
58 その他小売業	722	3,024	559	1,205	101	645	52	771
59-60 飲食店	1,300	4,956	1,010	2,167	205	1,280	76	1,182
59 一般飲食店	502	2,274	364	824	90	595	42	658
60 その他飲食店	798	2,682	646	1,343	115	685	34	524
J 金融・保険業	149	1,939	64	123	22	138	41	707
61 銀行・信託業	18	381	2	5	1	8	11	196
63 中小企業等特定目的金融業	58	419	34	64	12	77	10	148
64 補助的金融業，商品取引業	4	23	2	5	1	7	1	11
66 証券業，保険業	3	89	-	-	-	-	2	36
67 保証業	44	978	7	15	5	31	17	316
68 保険媒介代理業，保険サービス業	22	49	19	34	3	15	-	-
K 不動産業	181	416	165	276	13	90	3	50
69 不動産取引業	76	190	68	125	7	44	1	21
70 不動産賃貸・管理業	105	226	97	151	6	46	2	29
L サービス業	2,247	16,399	1,642	3,090	299	1,935	206	3,340
72 物品賃貸業	48	206	32	79	12	74	4	53
73 旅館，その他の宿泊業	63	538	43	88	8	54	11	179
75 洗濯・理容・浴場業	664	1,404	629	1,018	25	166	8	116
76 その他個人サービス業	66	284	47	101	14	87	4	58
77 映画・人画業	1	13	-	-	-	-	1	13
78 娯楽業（映画業を除く）	82	611	51	95	8	43	19	283
79 放送業	1	14	-	-	-	-	1	14
80 駐自動車場業	81	142	78	118	2	10	1	14
81 自他車の整備業	91	311	74	171	13	80	4	60
82 その他修理業	38	208	30	48	3	17	3	45
83 協同組合（他に分類されないもの）	35	261	27	57	4	30	3	30
84 情報サービス・調査・広告業	18	228	10	27	4	26	2	34
85 その他サービス業	61	1,274	30	67	12	83	7	113
86 専門サービス業	286	1,081	222	413	46	285	16	261
87 医療業	342	5,342	157	375	101	675	58	879
88 保健衛生業	4	90	-	-	3	20	-	-
89 廃棄物処理業	15	448	4	14	-	-	6	125
90 宗教教育社	154	361	137	266	17	95	-	-
91 社会保険，社会福祉	86	2,495	12	35	14	102	27	563
92 学術研究機関	51	888	10	27	6	44	27	435
93 政治・経済・文化団体	2	3	2	3	-	-	-	-
94 その他サービス業	50	162	41	74	6	36	3	52
95 その他サービス業	8	35	6	14	1	8	1	13
M 公務	46	1,614	18	46	8	55	12	216
97 国家公務	14	233	3	9	4	30	5	95
98 地方公務	32	1,381	15	37	4	25	7	121

資料 行政管理部総務課

および従業者数(平成3年)(つづき)

30~49人		50~99人		100~299人		300~499人		500~999人		1,000人以上		産業
事業所数	従業者数	事業所数	従業者数	事業所数	従業者数	事業所数	従業者数	事業所数	従業者数	事業所数	従業者数	
48	1,739	10	638	2	492	-	-	-	-	-	-	I
19	692	3	235	-	-	-	-	-	-	-	-	49-52
8	298	2	148	-	-	-	-	-	-	-	-	50
11	394	1	87	-	-	-	-	-	-	-	-	51
-	-	-	-	-	-	-	-	-	-	-	-	52
21	772	6	351	2	492	-	-	-	-	-	-	53-58
-	-	4	242	2	492	-	-	-	-	-	-	53
2	72	-	-	-	-	-	-	-	-	-	-	54
8	299	-	-	-	-	-	-	-	-	-	-	55
2	69	-	-	-	-	-	-	-	-	-	-	56
1	38	-	-	-	-	-	-	-	-	-	-	57
8	294	2	109	-	-	-	-	-	-	-	-	58
8	275	1	52	-	-	-	-	-	-	-	-	59-60
6	197	-	-	-	-	-	-	-	-	-	-	59
2	78	1	52	-	-	-	-	-	-	-	-	60
14	507	8	464	-	-	-	-	-	-	-	-	J
3	107	1	65	-	-	-	-	-	-	-	-	61
-	-	2	130	-	-	-	-	-	-	-	-	63
-	-	-	-	-	-	-	-	-	-	-	-	64
-	-	1	53	-	-	-	-	-	-	-	-	66
11	400	4	216	-	-	-	-	-	-	-	-	67
-	-	-	-	-	-	-	-	-	-	-	-	68
-	-	-	-	-	-	-	-	-	-	-	-	K
-	-	-	-	-	-	-	-	-	-	-	-	69
-	-	-	-	-	-	-	-	-	-	-	-	70
42	1,592	34	2,319	22	3,427	2	696	-	-	-	-	L
-	-	-	-	-	-	-	-	-	-	-	-	72
-	-	-	-	1	217	-	-	-	-	-	-	73
1	34	1	70	-	-	-	-	-	-	-	-	75
1	38	-	-	-	-	-	-	-	-	-	-	76
-	-	-	-	-	-	-	-	-	-	-	-	77
2	63	2	127	-	-	-	-	-	-	-	-	78
-	-	-	-	-	-	-	-	-	-	-	-	79
-	-	-	-	-	-	-	-	-	-	-	-	80
2	98	-	-	-	-	-	-	-	-	-	-	81
-	-	-	-	1	144	-	-	-	-	-	-	82
-	-	2	141	-	-	-	-	-	-	-	-	83
2	76	7	480	3	455	-	-	-	-	-	-	84
-	-	2	122	-	-	-	-	-	-	-	-	85
4	144	8	552	12	2,021	2	696	-	-	-	-	86
-	-	1	70	-	-	-	-	-	-	-	-	87
3	116	1	75	1	118	-	-	-	-	-	-	88
-	-	-	-	-	-	-	-	-	-	-	-	89
20	746	10	682	3	367	-	-	-	-	-	-	90
7	277	-	-	1	105	-	-	-	-	-	-	91
-	-	-	-	-	-	-	-	-	-	-	-	92
-	-	-	-	-	-	-	-	-	-	-	-	93
-	-	-	-	-	-	-	-	-	-	-	-	94
-	-	-	-	-	-	-	-	-	-	-	-	95
2	85	3	199	2	436	-	-	1	577	-	-	M
1	42	1	57	-	-	-	-	-	-	-	-	97
1	43	2	142	2	436	-	-	1	577	-	-	98

54 産 業 別 ・ 地 位 別

産 業	総 数	個人業主	家族従業者	有給役員	常 雇	臨時, 日雇
総 数	63,097	5,405	2,743	3,092	46,420	5,437
A 農 業	13	-	-	3	10	-
01 農 業	13	-	-	3	10	-
D 鉱 業	2,057	-	-	4	2,050	3
06 石 炭 ・ 亜 炭 鉱 業	2,048	-	-	3	2,043	2
08 非 金 属 鉱 業	9	-	-	1	7	1
E 建 設 業	5,562	316	151	452	3,888	755
09 総 合 工 事 業	2,274	126	68	255	1,453	372
10 職 別 工 事 業 (設 備 工 事 を 除 く)	1,220	128	52	80	833	127
11 設 備 工 事 業	2,068	62	31	117	1,602	256
F 製 造 業	10,546	199	131	395	9,385	436
12 食 料 品 製 造 業	1,353	42	35	100	1,073	103
13 飲 料 ・ 飼 料 ・ た ば こ 製 造 業	51	-	-	9	41	1
14 織 維 工 業	32	1	1	2	25	3
15 衣 服 ・ そ の 他 の 織 維 製 品 製 造 業	996	10	3	42	929	12
16 木 材 ・ 木 製 品 製 造 業 (家 具 を 除 く)	43	3	1	8	30	1
17 家 具 ・ 装 備 品 製 造 業	145	36	30	8	69	2
18 パ ル プ ・ 紙 ・ 紙 加 工 品 製 造 業	43	2	-	2	29	10
19 出 版 ・ 印 刷 ・ 同 関 連 産 業	412	32	20	30	318	12
20 化 学 工 業	1,657	-	-	24	1,557	76
22 プ ラ ス チ ッ ク 製 品 製 造 業	1,044	3	6	15	989	31
23 ゴ ム 製 品 製 造 業	15	-	-	3	12	-
24 な め し 革 ・ 同 製 品 ・ 毛 皮 製 造 業	16	3	-	-	6	7
25 窯 業 ・ 土 石 製 品 製 造 業	403	2	2	11	369	19
26 鉄 鋼 製 造 業	2	1	-	-	1	-
27 非 鉄 金 属 製 造 業	530	-	-	10	520	-
28 金 属 製 品 製 造 業	1,197	25	9	48	1,046	69
29 一 般 機 械 器 具 製 造 業	1,477	8	2	44	1,371	52
30 電 気 機 械 器 具 製 造 業	712	-	-	16	688	8
31 輸 送 用 機 械 器 具 製 造 業	169	1	1	5	152	10
32 精 密 機 械 器 具 製 造 業	24	2	1	3	16	2
34 そ の 他 の 製 造 業	225	28	20	15	144	18
G 電 気 ・ ガ ス ・ 熱 供 給 ・ 水 道 業	623	-	-	6	617	-
36 電 気 業	349	-	-	3	346	-
37 ガ ス 業	77	-	-	3	74	-
39 水 道 業	197	-	-	-	197	-
H 運 輸 ・ 通 信 業	3,952	36	10	123	3,624	159
40 鉄 道 業	158	-	-	-	158	-
41 道 路 旅 客 運 送 業	749	22	4	18	674	31
42 道 路 貨 物 運 送 業	1,622	7	2	71	1,460	82
43 水 運 業	63	-	-	6	57	-
46 運 輸 に 附 帯 す る サ ー ビ ス 業	837	-	-	27	801	9
47 通 信 業	523	7	4	1	474	37

従 業 者 数 (平成3年)

産 業	総 数	個人業主	家族従業者	有給役員	常 雇	臨時, 日雇
I 卸売・小売業, 飲食店	19,976	3,169	1,863	1,343	11,057	2,544
49-52 卸売業	3,855	185	135	487	2,801	247
50 繊維・機械器具・建築材料等卸売業	1,986	100	64	256	1,488	78
51 衣服・食料・家具等卸売業	1,854	85	71	226	1,303	169
52 代理商・仲立業	15	-	-	5	10	-
53-58 小売業	11,165	1,803	1,306	768	6,175	1,113
53 各種商品小売業	780	-	-	15	730	35
54 織物・衣服・身の回り品小売業	1,352	204	136	162	766	84
55 飲食料品小売業	4,403	832	668	213	2,237	453
56 自動車・自転車小売業	765	89	59	63	526	28
57 家具・建具・じゅう器小売業	841	165	135	71	419	51
58 その他小売業	3,024	513	308	244	1,497	462
59-60 飲食店	4,956	1,181	422	88	2,081	1,184
59 一般飲食店	2,274	408	246	64	1,023	533
60 その他飲食店	2,682	773	176	24	1,058	651
J 金融・保険業	1,939	39	12	39	1,796	53
61 銀行・信託業	381	-	-	-	350	31
63 中小企業等特定目的金融業	419	22	6	26	356	9
64 補助的金融業, 金融附帯業	23	-	-	2	21	-
66 証券業, 商品取引業	89	-	-	-	89	-
67 保険業	978	-	-	2	965	11
68 保険媒介代理業, 保険サービス業	49	17	6	9	15	2
K 不動産業	416	135	47	60	164	10
69 不動産取引業	190	58	24	26	82	-
70 不動産賃貸・管理業	226	77	23	34	82	10
L サービス業	16,399	1,511	529	667	12,403	1,289
72 物品賃貸業	206	24	11	34	106	31
73 旅館, その他の宿泊業	538	37	19	23	361	98
75 洗濯・理容・浴場	1,404	606	222	21	469	86
76 その他の個人サービス業	284	44	22	26	154	38
77 映画業	13	-	-	-	7	6
78 娯楽業(映画業を除く)	611	45	14	14	487	51
79 放送業	14	-	-	-	13	1
80 駐車場業	142	65	12	11	47	7
81 自動車整備業	311	77	46	20	166	2
82 その他修理業	208	24	9	12	152	11
83 協同組合(他に分類されないもの)	261	-	-	60	195	6
84 情報サービス・調査・広告業	228	1	-	7	204	16
85 その他の事業サービス業	1,274	20	11	30	859	354
86 専門サービス業	1,081	244	65	46	647	79
87 医療業	5,342	291	87	113	4,530	321
88 保健衛生業	90	-	-	-	90	-
89 廃棄物処理業	448	2	-	22	419	5
90 宗教教育	361	8	8	174	159	12
91 社会保険, 社会福祉	2,495	9	2	26	2,354	104
92 学術研究機関	888	13	1	8	822	44
93 政治・経済・文化団体	3	1	-	-	1	1
94 その他サービス業	162	-	-	20	137	5
95	35	-	-	-	24	11
M 公務	1,614	-	-	-	1,426	188
97 国家公務	233	-	-	-	232	1
98 地方公務	1,381	-	-	-	1,194	187

55 事 業 所 の 従 業 者 の 推 移

この表は、時系列的に調査している事業所のみ掲載している。

- 1 昭和55年4月1日を以て三井アルミニウム工業㈱から分離別会社となった三池火力発電㈱三池火力発電所の従業者数は九州三井アルミニウム工業㈱に含む。
- 2 平成元年4月1日より九州三井アルミニウム工業㈱として新会社を設立する。
- 3 昭和61年10月1日を以て㈱三井金属三池製錬所を解散、三池製錬㈱として新会社を設立する。
- 4 昭和63年4月1日三井コークス工業㈱より三鉱ガス化学㈱へ移籍、昭和63年4月8日三鉱ガス化学㈱は三井鉱山化成㈱へ商号変更となる。
- 5 平成5年1月1日統合により、三井鉱山㈱三池港務所から三井鉱山㈱三池事業所へ事業所名変更。

(各年4月1日現在, 単位 人)

区 分	昭 和 60年	平 成 2年	3 年	4 年	5 年	6 年
総 数	8,109	4,606	4,608	4,480	4,327	4,060
男	7,813	4,412	4,395	4,260	4,121	3,875
女	296	194	213	220	206	185
三井石炭鉱業㈱三池鉱業所	4,345	2,017	1,919	1,793	1,648	1,506
男	4,261	1,991	1,894	1,769	1,625	1,485
女	84	26	25	24	23	21
電気化学工業㈱大牟田工場	635	628	627	610	594	531
男	589	572	571	556	543	488
女	46	56	56	54	51	43
三井東庄化学㈱大牟田工業所	613	709	713	698	712	690
男	581	673	678	659	676	655
女	32	36	35	39	36	35
三 井 鉱 山 化 成 ㈱	171	53	56	61	63	63
男	167	51	55	60	61	60
女	4	2	1	1	2	3
九州三井アルミニウム工業㈱	727	149	188	229	238	243
男	701	146	178	218	227	230
女	26	3	10	11	11	13
三 池 製 錬 ㈱	292	87	86	85	95	91
男	277	83	83	80	89	87
女	15	4	3	5	6	4
㈱三井三池製作所三池事業所	714	624	676	676	645	613
男	667	576	615	616	588	566
女	47	48	61	60	57	47
三井鉱山㈱三池事業所	478	260	258	245	251	237
男	441	245	240	224	236	223
女	37	15	18	21	15	14
九州電力㈱港発電所	134	79	85	83	81	86
男	129	75	81	78	76	81
女	5	4	4	5	5	5

5 農 林 水 産 業

農林業センサス結果

第56表から第67表および第70表は、農林水産省所管の農業センサス（指定統計第26号）の結果である。この調査は、わが国農林業の実態を明らかにするとともに、農林行政に必要な農業および林業に関する基礎資料を整備することを目的として5年ごとに2月1日現在で実施されている。

昭和45年は、1970年世界農林業センサス、昭和50年は、1975年中間農業センサス、昭和55年は、1980年世界農林業センサス、昭和60年は、1985年中間農業センサス、平成2年は、1990年世界農林業センサスの結果を掲げた。

56 専兼業別・自小作別農家数

専業農家とは、世帯員のうちに自家農業以外で収入を得ている世帯員が全くいない農家、兼業農家とは、世帯員のうち自家農業以外で収入を得る人が1人以上いる農家で、第1種兼業とは、その世帯の家計が農業部門の収入に主として依存している農家、第2種兼業とは、その世帯の家計が農業部門以外の収入に依存している農家のことである。経営耕地のうち借入地面積の割合が10%未満を自作、10~50%を自小作、50~90%を小自作、90%以上を小作農家という。（ただし、昭和55年からは50~80%を小自作、80%以上を小作農家とする。）

年次	総数	専業	兼業		自作	自小作	小自作	小作	その他
			第1種	第2種					
昭和45年	3,350	462	482	2,406	2,212	712	215	201	10
50	2,995	399	467	2,129	2,246	489	162	96	2
55	2,649	388	278	1,983	2,175	323	80	68	3
60	2,491	482	290	1,719	2,024	303	92	49	23
平成2年	1,797	458	222	1,117	※ 761	262	109	11	1

資料 各年農業センサス

※ 平成2年については販売農家についてのみ掲載

57 経営耕地面積規模別農家数

例外規定の農家とは、経営耕地面積が10アール未満で、調査日前1年間の農産物販売額が15万円以上（従前は5アール未満で、昭和50年は7万円以上、昭和55、60年は10万円以上）の農家をいう。

年次	総数	30アール未満	30~50アール	50~100アール	100~150アール	150~200アール	200アール以上	例外規定適用農家
昭和45年	3,350	1,293	833	851	237	70	56	10
50	2,995	1,204	737	716	205	54	77	2
55	2,649	1,112	612	602	170	77	73	3
60	2,491	1,086	546	534	157	56	89	23
平成2年	1,797	669	389	460	130	58	90	1

資料 各年農業センサス

58 兼業種類別農家数

年次	第1種兼業						第2種兼業					
	総数	恒常的勤務	出せ	かぎ	日雇	自営兼業	総数	恒常的勤務	出せ	かぎ	日雇	自営兼業
昭和45年	482	300	7	139	36	2,406	1,770	14	281	341		
50	467	285	1	118	63	2,129	1,631	5	186	307		
55	278	185	1	53	39	1,983	1,610	7	136	230		
60	290	205	-	36	49	1,719	1,463	1	82	173		
平成2年	205	146	2	25	32	669	574	1	28	66		

資料 各年農業センサス

(注) 平成2年については、販売農家のみについて記載

59 農 家 人 口

年 次	農 家 数	農 家 人 口				
		総 数	男		女	
			15 歳 以 下	16 歳 以 上	15 歳 以 下	16 歳 以 上
昭 和 45 年	3,350	16,141	1,961	5,619	1,972	6,589
50	2,995	13,619	1,400	5,788	1,419	5,012
55	2,649	11,636	1,079	4,427	1,087	5,043
60	2,491	10,492	941	4,027	961	4,563
平 成 2 年	1,797	7,357	557	2,903	591	3,906

資料 各年農業センサス

60 農 業 従 事 者 お よ び 農 業 就 業 人 口

農業従事者とは、調査日前1年間に自家農業に1日でも従事したことのある世帯員をいう。
 農業就業人口とは、調査日前1年間に自家農業のみに従事した世帯員および自家農業と兼業の双方に従事したが自家農業の従事日数の方が多い世帯員の合計をいう。

年 次	農 業 従 事 者			農 業 就 業 人 口		
	総 数	男	女	総 数	男	女
昭 和 45 年	9,658	4,522	5,136	5,804	1,723	4,081
50	8,122	3,927	4,195	4,662	1,440	3,222
55	6,988	3,541	3,447	4,031	1,303	2,728
60	6,248	3,155	3,093	3,713	1,301	2,412
平 成 2 年	4,430	2,262	2,168	2,900	1,104	1,796

資料 各年農業センサス

61 經 営 耕 地 面 積

(単位 アール)

年 次	耕 地 総 面 積	田					畑	樹 園 地		
		総 面 積	一 毛 田	二 毛 田	稲 以 外 の 田	作 付 し な か っ た 田		総 面 積	果 樹 園	そ の 他
昭 和 45 年	168,496	111,551	57,359	51,943	656	1,593	21,862	35,083	31,910	3,173
50	157,583	102,555	72,664	20,854	3,439	5,598	17,500	37,528	34,757	2,771
55	142,589	95,736	60,127	24,431	6,098	5,080	12,121	34,732	32,077	2,655
60	131,153	89,074	45,962	25,777	13,238	4,097	11,897	30,182	27,644	2,538
平 成 2 年	116,392	83,540	38,640	21,275	18,073	5,552	9,453	23,399	21,668	1,731

資料 各年農業センサス

62 借 入 耕 地 の 有 る 農 家 数 お よ び 借 入 耕 地 面 積

(単位 アール)

年 次	総 数		田		畑 ・ 樹 園 地	
	実 農 家 数	面 積	農 家 数	面 積	農 家 数	面 積
昭 和 45 年	1,323	22,780	1,130	18,365	460	4,415
50	870	14,979	734	13,083	261	1,896
55	528	12,086	469	11,066	130	1,020
60	507	14,164	434	13,088	142	1,076
平 成 2 年	511	19,722	460	18,577	124	1,145

資料 各年農業センサス

63 農 業 雇 用 労 働

その1 雇 用 労 働

ゆい、手間替とは、農家相互間の労力の等価交換をいう。

年 次	農 業 臨 時 雇			ゆい、手間替		手 伝 い	
	農 家 数	延 人 数		農 家 数	延 人 数	農 家 数	延 人 数
		男	女				
昭 和 45 年	1,485	4,600	18,651	920	8,367	513	4,838
50	740	2,554	9,666	468	4,051	325	3,438
55	339	2,112	6,428	145	1,220	143	2,427
60	164	677	3,729	52	514	196	2,690
平 成 2 年	189	933	4,322	51	498	155	2,427

資料 各年農業センサス

その2 水稲作の作業を請負わせた農家数と面積

昭和55年からは、稲刈りは、脱穀も含む。
平成2年は耕起に代かきも含む。

(単位 アール)

年 次	実農家数	耕 起		代 か き		田 植 え		防 除		稲 刈 り	
		農家数	面 積	農家数	面 積	農家数	面 積	農家数	面 積	農家数	面 積
昭 和 45 年	2,164	2,148	56,501	2,146	56,464	134	4,308	40	1,138
50	1,281	1,147	27,522	1,138	27,312	551	14,620	98	2,433	583	14,893
55	871	659	13,006	655	12,958	527	10,703	44	910	677	14,688
60	747	486	9,254	484	9,281	537	10,228	138	2,872	638	13,254
平 成 2 年	485	226	4,557	249	4,870	53	1,180	356	7,549

資料 各年農業センサス

その3 水稲作の作業を請負った農家数と面積

昭和55年からは、稲刈りは、脱穀も含む。
平成2年は耕起に代かきも含む。

(単位 アール)

年 次	実農家数	耕 起		代 か き		田 植 え		防 除		稲 刈 り	
		農家数	面 積	農家数	面 積	農家数	面 積	農家数	面 積	農家数	面 積
昭 和 50 年	155	118	9,606	113	8,830	49	1,904	74	6,490
55	128	83	5,906	63	4,019	85	7,218
60	110	75	3,298	67	3,096	62	4,173	7	309	82	5,240
平 成 2 年	80	45	1,523	32	1,545	3	68	43	2,832

資料 各年農業センサス

64 農 用

その1 個人有

年 次	動力耕うん機 農用トラクター		乗用型スピード スプレヤー		動力防除機		米・麦用乾燥機		動力
	実農家数	台 数	農家数	台 数	農家数	台 数	農家数	台 数	農家数
	昭和45年	871	926	…	…	919	931	966	972
50	1,102	1,216	14	14	1,728	1,774	1,164	1,185	251
55	1,439	1,571	11	11	1,173	1,240	1,334	1,388	842
60	1,379	1,620	33	34	1,139	1,234	1,037	1,085	871
平成2年	1,219	1,509	32	33	733	794	724	775	782

資料 各年農業センサス

その2 共有

年 次	動力耕うん機 農用トラクター		乗用型スピード スプレヤー		動力防除機	動力田植機
	実農家数	農家数	農家数	農家数	農家数	
	昭和45年	98	…	630	-	
50	109	9	354	98		
55	76	6	113	137		
60	83	-	83	125		
平成2年	55	1	39	91		

資料 各年農業センサス

65 家 畜 の 飼 養 頭 羽 数

ブロイラーの昭和45年は、飼養羽数であるが、昭和50年からは、出荷羽数である。

年 次	乳用牛	肉用牛	ぶ た	ブロイラー	採卵鶏
昭和45年	176	121	835	64,300	42,115
50	116	254	778	179,000	17,457
55	155	645	2,097	366,000	17,094
60	136	774	1,596	394,000	14,480
平成2年	151	461	550	148,000	7,500

資料 各年農業センサス

機 械

農 家 数 と 台 数

田 植 機	バ イ ン ダ ー		自 脱 型 コ ン バ イ ン		バ ル ク ク ー ラ ー		ミ ル カ ー		農 用 ト ラ ッ ク	
	台 数	農 家 数	台 数	農 家 数	台 数	農 家 数	台 数	農 家 数	台 数	農 家 数
3	73	73	30	30	414	421
252	469	469	128	128	6	7	463	477
849	562	564	505	508	1	8
882	312	312	642	643
787	212	212	647	647

農 家 数

バ イ ン ダ ー	自 脱 型 コ ン バ イ ン	米 ・ 麦 用 乾 燥 機	農 用 ト ラ ッ ク
農 家 数	農 家 数	農 家 数	農 家 数
13	8	105	-
105	37	98	4
31	94	45	...
24	76	44	...
16	56	27	...

6 6 農 産 物 販 売 金 額 規 模 別 農 家 数

販 売 金 額 規 模	平 成 2 年
総 数	1,144
販 売 な し	59
50万 円 未 満	484
50 ~ 100	257
100 ~ 150	97
150 ~ 200	68
200 ~ 300	54
300 ~ 500	57
500 ~ 700	31
700 ~ 1,000	15
1,000 ~ 1,500	11
1,500万 円 以 上	11

資料 1990年世界農林業センサス

6 7 農 産 物 販 売 収 入 1 位 の 部 門 別 農 家 数

農 産 物 部 門	昭 和 60 年	平 成 2 年
総 数	1,851	1,085
稲 類	1,106	672
麦 類	38	21
雑 穀 ・ ま め ・ い も 類	109	26
工 芸 農 作 物 類	-	-
施 設 園 芸 類	22	42
野 菜 類	89	25
果 樹 類	429	278
そ の 他 の 作 物	22	7
酪 農 牛	4	3
肉 用 豚	5	4
養 豚	12	2
養 鶏	10	5
そ の 他 の 畜 産 畜	5	-
養 蚕	-	-

資料 各年農業センサス

※自給的農家は集計対象外

68 農 畜 産 物 生 産 量 (単位 ヘクタール・トン)

種 別	平成元年度		平成2年度		平成3年度		平成4年度	
	作付面積	生産量	作付面積	生産量	作付面積	生産量	作付面積	生産量
農 作 物								
米	579	2,890	582	2,570	590	1,540	636	3,040
麦類	336	1,190	319	638	301	981	287	898
いも類	29	438	27	421	28	314	28	452
雑穀,豆類	120	283	130	150	133	128	78	180
そば	80	3,156	76	3,044	71	3,086	69	3,033
果物	380	7,562	374	7,207	376	5,354	374	6,480
工芸作物 (茶・なたね・い)	6	31	6	31	5	25	5	26
畜 産 物								
肉用牛	-	449頭	-	464頭	-	446頭	-	329頭
生乳	-	617kl	-	619kl	-	612kl	-	668kl
子ぶた	-	2,220頭	-	2,400頭	-	2,475頭	-	2,970頭
肉ぶた	-	3,100頭	-	3,400頭	-	3,640頭	-	2,660頭
ブロイラー	-	280,000羽	-	292,000羽	-	301,000羽	-	344,000羽
卵	-	190トン	-	205トン	-	192トン	-	174トン

資料 経済部農林水産課

69 農 地 転 用 状 況 (各年1月1日現在, 単位 アール)

年 次	農地面積	転 用 総 数		公 共 施 設		会 社 工 場		住 宅		そ の 他	
		件 数	面 積	件 数	面 積	件 数	面 積	件 数	面 積	件 数	面 積
昭和64年	144,838	327	2,011	64	119	8	11	203	1,226	57	655
平成2年	143,211	264	1,627	24	36	5	71	161	1,118	74	402
3	141,463	347	1,748	90	177	19	196	151	958	87	417
4	139,310	316	2,153	92	199	28	270	156	1,227	40	457
5	137,485	315	1,825	82	159	24	304	161	908	48	454

資料 農業委員会

70 所有山林がある林家数と山林面積

(単位 アール)

区 分	林 家 計		農 家 林 家		非 農 家 林 家	
	戸 数	面 積	戸 数	面 積	戸 数	面 積
総 数	451	43,543	303	16,632	148	26,911
0.1~ 1.0ヘクタール	383	10,710	271	7,183	112	3,527
1.0~ 5.0	59	11,494	29	5,321	30	6,173
5.0~ 10.0	3	1,631	1	500	2	1,131
10.0~ 20.0	3	5,286	1	1,628	2	3,658
20.0~ 30.0	1	2,000	1	2,000	-	-
30.0~ 50.0	-	-	-	-	-	-
50.0~100.0	2	12,422	-	-	2	12,422
100.0ヘクタール以上	-	-	-	-	-	-

資料 1990年世界農林業センサス

漁業センサス結果

第71表から第81表は、農林水産省所管の漁業センサス（指定統計第67号）の結果である。この調査は、わが国漁業の実態を把握し、漁業の基本的生産構造、就業構造および背景を明らかにするとともに、漁業構造の改善等水産行政施策の基礎資料を整備することを目的として5年ごとに11月1日現在で実施されている。

昭和53年の第6次漁業センサス、昭和58年の第7次漁業センサス、昭和63年の第8次漁業センサスの結果を掲げた。

71 漁業経営体の基本構成

(単位 隻・人・万円)

年 次	経営体数	漁 船			最盛期の海上作業従事者			1経営体平均漁獲金額
		無動力船	船外機付船	動力船	総 数	家 族	雇 用 者	
昭和53年	451	536	240	304	1,444	974	470	504
58	384	478	195	334	1,114	826	288	430
63	310	289	162	257	843	641	202	530

資料 各年漁業センサス

72 経営体階層別経営体数

年 次	総 数	漁船非使用	無動力船のみ	動力船使用				のり養殖漁船使用
				1トン未満	1～3	3～5	5～10	
昭和53年	451	-	-	40	17	45	7	342
58	384	5	-	29	24	33	10	283
63	310	-	-	20	6	34	6	244

資料 各年漁業センサス

73 経営組織別経営体数、専兼業別個人経営体数

年 次	経営組織別経営体数			専・兼業別個人経営体数			
	総 数	個 人	共 同	総 数	漁業のみ	漁業が主	漁業が従
昭和53年	451	451	-	451	221	155	75
58	384	373	11	373	185	122	66
63	310	303	7	303	139	123	41

資料 各年漁業センサス

74 最盛期の海上作業従事者構成別経営体数

年 次	総 数	家族従業者のみ	雇 用 者 のみ	家 族 と 雇 用 者		
				家族と雇用者が同数	家族が雇用者より多い	雇用者が家族より多い
昭和53年	451	275	2	55	67	52
58	384	251	-	48	49	36
63	310	222	-	29	38	21

資料 各年漁業センサス

75 主とする兼業種類別経営体数

その1 漁業を主とする経営体

年次	総数	自 営 業		共 同 経 営 に 出 資 従 事	雇 わ れ		
		農 業	そ の 他		漁業雇われ	漁 業 外 雇 わ れ	
						常 雇	臨時雇・日雇
昭和 53 年	155	77	8	…	1	55	53
58	122	53	12	…	1	36	20
63	123	32	3	1	-	71	16

資料 各年漁業センサス

その2 漁業を従とする経営体

年次	総数	自 営 業		共 同 経 営 に 出 資 従 事	雇 わ れ		
		農 業	そ の 他		漁業雇われ	漁 業 外 雇 わ れ	
						常 雇	臨時雇・日雇
昭和 53 年	75	18	17	…	9	47	9
58	66	4	33	…	4	22	3
63	41	3	8	1	-	26	3

資料 各年漁業センサス

76 営んだ漁業種類別経営体数

年次	総数(実数)	刺 し 網	釣 り	は え 縄	採 貝	採 藻	そ の 他 の 漁 業	の り 養 殖
昭和 53 年	451	91	102	3	153	1	53	342
58	384	106	137	-	151	1	49	283
63	310	48	58	-	97	-	34	246

資料 各年漁業センサス

77 漁獲金額別経営体数

年次	総数	30万円	30	50	100	200	500	1,000万円
		未 満	〈 50	〈 100	〈 200	〈 500	〈 1,000	以 上
昭和 53 年	451	29	21	17	27	145	150	62
58	384	7	6	39	36	151	114	31
63	310	6	8	26	58	69	84	59

資料 各年漁業センサス

78 世帯の経済中心者の専業別経営体数（個人経営のみ）

年 次	総 数	経 済 的 中 心 者 が 自 営 漁 業 に 従 事 し ない	経 済 的 中 心 者 が 自 営 漁 業 に 従 事 す る		
			漁 業 の み	漁 業 が 主	漁 業 が 従
昭和 53 年	451	6	276	104	65
58	373	11	233	97	32
63	303	5	213	60	25

資料 各年漁業センサス

79 自 営 ・ 雇 わ れ 別 漁 業 就 業 者 数

（単位 人）

年 次	総 数	自 営 の み	自 営 が 主	雇 わ れ が 主	雇 わ れ の み
昭和 53 年	979	961	2	3	13
58	835	773	2	12	48
63	649	618	2	1	28

資料 各年漁業センサス

80 性 別 ・ 年 齢 別 漁 業 就 業 者 数

（単位 人）

年 次	総 数	男							女						
		総 数	15～	20～	30～	40～	50～	60歳	総 数	15～	20～	30～	40～	50～	60歳
			19歳	29歳	39歳	49歳	59歳	以上		19歳	29歳	39歳	49歳	59歳	以上
昭和 53 年	979	584	14	84	153	143	92	98	395	6	33	135	122	69	30
58	835	508	12	54	88	153	119	82	327	4	13	71	130	72	37
63	649	378	7	37	36	114	111	73	271	-	9	35	109	86	32

資料 各年漁業センサス

81 のり養殖面積規模別経営体数

年 次	総 数	500㎡ 未 満	500 } 1,000㎡	1,000 } 2,000㎡	2,000 } 3,000㎡	3,000 } 5,000㎡	5,000 } 10,000㎡	10,000㎡ 以 上
昭和 53 年	342	-	1	10	11	77	218	25
58	283	-	-	11	8	36	176	52
63	246	-	-	1	19	66	131	29

資料 各年漁業センサス

6 鉾 業

82 三池鉾鉾区および埋蔵炭量

鉾区とは、鉾業権の登録を受けた一定の土地の区域をいう。

(各年3月末現在)

年次	鉾区数			鉾区面積(アール)			埋蔵炭量 (千トン)	既採炭量 (千トン)
	総数	稼行	未稼行	総数	稼行	未稼行		
平成2年	144	54	90	4,770,152	2,086,625	2,683,527	1,164,909	273,700
3	144	55	89	4,770,152	2,119,249	2,650,903	1,161,277	275,842
4	144	56	88	4,770,152	2,150,223	2,619,929	1,157,352	278,095
5	144	56	88	4,770,152	2,150,223	2,619,929	1,153,258	280,445
6	144	56	88	4,770,152	2,150,223	2,619,929	1,149,331	282,699

資料 三井石炭鉾業(株)三池鉾業所

83 三池炭炭質

(各年3月末現在)

年次	種別	水分	灰分	揮発分	固定炭素	硫黄	用途	性状	カロリー
		(%)	(%)	(%)	(%)	(%)			
平成2年	70 粉	2.0	13.4	40.0	44.6	1.4	一般炭	粘結膨張	7,120
	65 粉	1.8	17.9	38.2	42.1	1.7	一般炭	粘結膨張	6,640
	60 粉	1.9	24.6	35.5	38.0	2.2	一般炭	粘結膨張	6,130
3	70 粉	1.8	13.0	40.8	44.4	1.1	一般炭	粘結膨張	7,310
	65 粉	1.9	20.3	37.1	40.7	1.5	一般炭	粘結膨張	6,590
	60 粉	2.1	26.2	34.2	37.5	1.7	一般炭	粘結膨張	6,050
4	70 粉	1.8	13.4	40.5	44.3	1.1	一般炭	粘結膨張	7,260
	65 粉	1.9	19.5	37.5	41.1	1.6	一般炭	粘結膨張	6,630
	60 粉	2.0	24.6	35.3	38.1	1.7	一般炭	粘結膨張	6,110
5	70 粉	1.8	13.0	40.5	44.7	1.1	一般炭	粘結膨張	7,210
	65 粉	1.9	19.8	37.1	41.2	1.5	一般炭	粘結膨張	6,570
	60 粉	2.0	24.6	34.9	38.5	1.6	一般炭	粘結膨張	6,150
	57 粉	2.1	28.6	32.9	36.4	1.1	一般炭	粘結膨張	5,760
6	70 粉	1.8	13.2	40.7	44.3	1.2	一般炭	粘結膨張	7,220
	65 粉	1.9	20.0	37.3	40.8	1.6	一般炭	粘結膨張	6,570
	60 粉	2.0	25.1	35.0	37.9	1.6	一般炭	粘結膨張	6,100
	57 粉	2.2	26.8	34.0	37.0	1.1	一般炭	粘結膨張	5,940

資料 三井石炭鉾業(株)三池鉾業所

84 三 池 鉱 別 出 炭 量

(単位 トン)

年 月	総 数	三 池 鉱	
		第 一 鉱	第 二 鉱
平成元年	2,597,344	842,008	724,389
2	2,303,301		2,303,301
3	2,177,626		2,177,626
4	2,310,149		2,310,149
5	2,183,392		2,183,392
5年1月	217,385		217,385
2	187,649		187,649
3	194,788		194,788
4	200,496		200,496
5	177,120		177,120
6	82,211		82,211
7	126,856		126,856
8	241,480		241,480
9	213,038		213,038
10	198,336		198,336
11	145,008		145,008
12	199,025		199,025

資料 三井石炭鉱業㈱三池鉱業所

1)平成元年10月1日、第一鉱、第二鉱を三池鉱として統合し一鉱体制となる。

85 全 国 ・ 九 州 出 炭 量

この表は、全国・九州の出炭量と前表の三池鉱分を年度別に組替えて掲げたものである。

(単位 千トン・%)

年 度	全 国	九 州		三 池 鉱 業 所	
	出 炭 量	出 炭 量	対 全 国 比	出 炭 量	対 全 国 比
平成元年度	9,635	3,693	38.3	2,511	26.1
2	7,980	3,342	41.9	2,142	26.8
3	7,931	3,454	43.6	2,253	28.4
4	7,602	3,550	46.7	2,350	30.9
5	7,206	3,454	47.9	2,253	31.3

資料 日本石炭協会九州支部

7 製 造 業

第86表から第89表は、通商産業省所管の工業統計調査（指定統計第10号）の結果である。この調査は、集計結果である。調査は、日本標準産業分類の大分類F-製造業に属するすべての事業所（国および公共従業者30人以上の事業所、乙調査は、従業者29人以下の事業所を対象とする。

平成元年、3年調査では、製造業に属する事業所のうち、従業者3人以下の事業所の一部を乙調査の対

86 製 造 業

年 次	事 業 所 数				従 業 者 数					
	総 数	会 社	組合その 他の法人	個 人	総 数			常用労働者	個人事業主 家族従業者	
					総 数	男	女			
昭 和 63 年	252	168	3	81	8,627	5,844	2,783	8,489	138	
平 成 元 年	245	171	4	70	9,086	6,188	2,898	8,978	108	
2	253	176	4	73	9,068	6,102	2,966	8,947	121	
3	256	187	3	66	9,266	6,198	3,068	9,155	111	
4	250	189	3	58	9,405	6,355	3,050	9,313	92	
(産業中分類別)										
12~13食 料 品	58	39	3	16	1,257	458	799	1,227	30	
14 織 維	1	-	-	1	X	X	X	X	X	
15 衣 服	20	15	-	5	818	112	706	811	7	
16 木 材	3	2	-	1	16	10	6	X	X	
17 家 具	10	3	-	7	77	57	20	65	12	
18 パ ル プ ・ 紙	3	1	-	2	22	7	15	X	X	
19 出 版 ・ 印 刷	24	13	-	11	388	242	146	X	16	
20 化 学	18	18	-	-	1,986	1,815	171	1,986	-	
21 石 油 ・ 石 炭	1	1	-	-	X	X	X	X	-	
22 プ ラ ス チ ッ ク	11	10	-	1	X	X	X	X	X	
23 ゴ ム	-	-	-	-	-	-	-	-	-	
24 な め し か わ	1	-	-	1	X	X	X	X	X	
25 窯 業 ・ 土 石	11	10	-	1	453	389	64	X	X	
26 鉄 鋼	7	6	-	1	74	59	15	X	X	
27 非 鉄 金 属	6	4	-	2	835	666	169	X	X	
28 金 属 製 品	30	27	-	3	607	487	120	602	5	
29 一 般 機 械	21	20	-	1	1,383	1,239	144	X	X	
30 電 気 機 械	10	10	-	-	731	383	348	731	-	
31 輸 送 機 械	2	2	-	-	X	X	X	X	-	
32 精 密 機 械	2	1	-	1	X	X	X	X	X	
34 そ の 他	11	7	-	4	274	77	197	268	6	
(従業者規模別)										
a 4~ 9	103	54	2	47	661	349	312	586	75	
b 10~ 19	51	41	-	10	737	418	319	X	X	
c 20~ 29	39	37	1	1	970	577	393	X	X	
d 30~ 49	13	13	-	-	488	331	157	488	-	
e 50~ 99	24	24	-	-	1,799	1,101	698	1,799	-	
f 100~199	13	13	-	-	1,754	1,089	665	1,754	-	
g 200人以上	7	7	-	-	2,996	2,490	506	2,996	-	

工業活動の実態を明らかにすることを目的に毎年12月31日現在で実施されている。以下は、その本市独自企業体に属するものを除く) について行なわれる。調査の種類は、甲・乙の調査にわかれるが甲調査は、

象から除いたので、本表では、従業者4人以上の事業所について集計している。

の 概 況 (総 括 表)

(単 位 万 円)

現金給与総額	原材料等 使用総額	製 造 品 出 荷 額 等				年次種別
		総 額	製造品出荷額	加工賃収入額	修理料収入額	
2,650,964	12,107,316	21,053,270	20,215,029	738,983	99,258	63
3,001,424	12,552,623	20,869,310	20,010,674	733,637	124,999	平成元年
2,919,590	13,982,345	22,949,155	22,126,494	765,481	57,180	2
3,216,194	12,331,075	23,856,279	22,902,135	891,862	62,282	3
3,429,475	13,222,876	24,182,647	23,336,140	778,829	67,678	4
						(産業)
289,675	1,104,234	1,961,486	1,905,145	11,131	210	12~13
X	X	X	X	X	-	14
128,018	415,795	599,606	541,933	57,589	84	15
2,953	2,576	17,934	15,727	2,107	100	16
16,326	31,354	61,865	61,865	-	-	17
4,491	985	9,867	1,915	7,952	-	18
115,002	103,159	346,117	328,711	17,406	-	19
1,140,767	5,474,004	11,048,741	11,025,006	23,735	-	20
X	X	X	X	X	-	21
X	X	X	X	X	-	22
-	-	-	-	-	-	23
X	X	X	X	X	-	24
183,007	237,770	577,719	540,285	37,434	-	25
24,660	75,197	139,983	136,735	3,248	-	26
347,277	1,648,868	2,487,633	2,145,900	341,733	-	27
229,172	1,337,374	1,819,339	1,669,310	150,029	-	28
563,179	1,745,878	3,133,463	3,077,985	51,337	4,141	29
195,016	401,801	833,054	738,852	36,014	58,188	30
X	X	X	X	X	X	31
X	X	X	X	X	X	32
46,307	108,882	207,505	205,104	2,401	-	34
						(規模)
133,586	207,769	514,163	428,737	76,230	9,196	a
219,754	503,509	1,026,833	919,996	106,753	84	b
274,234	1,018,767	1,913,184	1,799,084	112,490	1,610	c
157,513	357,588	688,431	653,088	35,343	-	d
562,618	1,883,882	3,518,481	3,413,871	104,610	-	e
712,674	3,501,015	4,720,967	4,664,179	-	56,788	f
1,369,096	5,750,346	11,800,588	11,457,185	343,403	-	g

この表は、平成4年工業統計調査の本市独自集計結果のうち、甲調査、

その1事業所数

(甲調査)

種 別	事 業 所 数				従		
	総 数	会 社	組 合 其 他 の 法 人	個 人	総 数		
					総 数	男	女
総 数	57	57	-	-	7,037	5,011	2,026
(産業中分類別)							
12~13食 料 品	8	8	-	-	620	230	390
14 織 維	-	-	-	-	-	-	-
15 衣 服	5	5	-	-	617	69	548
16 木 材	-	-	-	-	-	-	-
17 家 具	-	-	-	-	-	-	-
18 パルプ・紙	-	-	-	-	-	-	-
19 出 版 ・ 印 刷	2	2	-	-	X	X	X
20 化 学	7	7	-	-	1,797	1,662	135
21 石 油 ・ 石 炭	1	1	-	-	X	X	X
22 プラスチック	3	3	-	-	X	X	X
23 ゴ ム	-	-	-	-	-	-	-
24 な め し か わ	-	-	-	-	-	-	-
25 窯 業 ・ 土 石	3	3	-	-	315	278	37
26 鉄 鋼	-	-	-	-	-	-	-
27 非 鉄 金 属	4	4	-	-	X	X	X
28 金 属 製 品	5	5	-	-	296	244	52
29 一 般 機 械	7	7	-	-	1,184	1,073	111
30 電 気 機 械	7	7	-	-	660	360	300
31 輸 送 機 械	2	2	-	-	X	X	X
32 精 密 機 械	-	-	-	-	-	-	-
34 そ の 他	3	3	-	-	203	35	168
(従業者規模別)							
a 30~49	13	13	-	-	488	331	157
b 50~99	24	24	-	-	1,799	1,101	698
c 100~199	13	13	-	-	1,754	1,089	665
d 200人以上	7	7	-	-	2,996	2,490	506

以 上 の 事 業 所

すなわち従業員30人以上の事業所について掲げたものである。

お よ び 従 業 者 数

業 者 数						常用労働者の 年間延人員	種 別
個人事業主・家族従業者			常 用 労 働 者				
総 数	男	女	総 数	男	女		
-	-	-	7,037	5,011	2,026	82,938	総 数
-	-	-	620	230	390	7,554	(産業)
-	-	-	-	-	-	-	12~13
-	-	-	617	69	548	5,693	14
-	-	-	-	-	-	-	15
-	-	-	-	-	-	-	16
-	-	-	-	-	-	-	17
-	-	-	-	-	-	-	18
-	-	-	X	X	X	X	19
-	-	-	1,797	1,662	135	21,619	20
-	-	-	X	X	X	X	21
-	-	-	X	X	X	X	22
-	-	-	-	-	-	-	23
-	-	-	-	-	-	-	24
-	-	-	315	278	37	3,826	25
-	-	-	-	-	-	-	26
-	-	-	X	X	X	X	27
-	-	-	296	244	52	3,555	28
-	-	-	1,184	1,073	111	14,265	29
-	-	-	660	360	300	7,990	30
-	-	-	X	X	X	X	31
-	-	-	-	-	-	-	32
-	-	-	203	35	168	2,384	34
-	-	-	-	-	-	-	(規模)
-	-	-	488	331	157	6,116	a
-	-	-	1,799	1,101	698	21,630	b
-	-	-	1,754	1,089	665	20,919	c
-	-	-	2,996	2,490	506	34,273	d

87 従 業 者 30 人

その2 現 金 支 出 額

(甲調査)

種 別	支出総額 (A + B)	現 金 給 与 (A)			原 材 料 等 使 用 総			
		総 額	常用労働者	そ の 他	総 額	原 材 料	燃 料	電 力
総 数	14,294,732	2,801,901	2,681,924	119,977	11,492,831	8,862,669	316,691	854,847
(産業中分類別)								
12~13食 料 品	841,880	151,378	149,710	1,668	690,502	667,256	10,074	11,743
14 織 維	-	-	-	-	-	-	-	-
15 衣 服	424,401	90,240	89,484	756	334,161	222,479	404	2,102
16 木 材	-	-	-	-	-	-	-	-
17 家 具	-	-	-	-	-	-	-	-
18 パルプ・紙	-	-	-	-	-	-	-	-
19 出 版・印 刷	X	X	X	X	X	X	X	X
20 化 学	5,970,335	1,055,206	991,196	64,010	4,915,129	3,922,684	197,575	679,865
21 石 油・石 炭	X	X	X	X	X	X	X	X
22 プラスチック	X	X	X	X	X	X	X	X
23 ゴ ム	-	-	-	-	-	-	-	-
24 なめしかわ	-	-	-	-	-	-	-	-
25 窯業・土石	284,591	141,197	138,098	3,099	143,394	125,261	12,505	5,027
26 鉄 鋼	-	-	-	-	-	-	-	-
27 非 鉄 金 属	X	X	X	X	X	X	X	X
28 金 属 製 品	1,280,842	125,947	122,433	3,514	1,154,895	550,175	2,615	8,371
29 一 般 機 械	2,176,282	502,060	472,565	29,495	1,674,222	1,242,325	3,274	16,601
30 電 気 機 械	559,154	180,813	169,064	11,749	378,341	248,265	1,872	16,166
31 輸 送 機 械	X	X	X	X	X	X	X	X
32 精 密 機 械	-	-	-	-	-	-	-	-
34 そ の 他	121,838	32,016	31,998	18	89,822	78,433	473	818
(従業者規模別)								
a 30~49	515,101	157,513	150,238	7,275	357,588	251,226	3,730	5,917
b 50~99	2,446,500	562,618	557,997	4,621	1,883,882	1,640,645	60,867	93,346
c 100~199	4,213,609	712,674	641,273	71,401	3,501,015	2,599,255	45,909	64,109
d 200人以上	7,119,442	1,369,096	1,332,416	36,680	5,750,346	4,391,543	206,185	691,475

以 上 の 事 業 所 (つ づ き)

お よ び 有 形 固 定 資 産

(単位 万円)

額 (B)	有 形 固 定 資 産							減 価 償 却 額	種 別	
	委 託 生 産 費	年 初 現 在 高	取 得 額			建 設 仮 勘 定				除 却 額
			総 額	建 物 , 機 械 そ の 他	土 地	増 加 額	減 少 額			
1,438,624	6,922,329	2,302,906	1,997,449	305,457	1,921,953	1,930,140	145,831	1,089,164	総 数	
									(産業)	
1,429	127,168	16,037	16,037	-	-	-	3,733	19,689	12~13	
-	-	-	-	-	-	-	-	-	14	
109,176	38,177	36,261	36,261	-	-	-	155	5,065	15	
-	-	-	-	-	-	-	-	-	16	
-	-	-	-	-	-	-	-	-	17	
-	-	-	-	-	-	-	-	-	18	
X	X	X	X	X	X	X	X	X	19	
115,005	5,184,535	1,089,951	1,014,127	75,824	1,205,333	1,154,904	113,814	789,625	20	
X	X	X	X	X	X	X	X	X	21	
X	X	X	X	X	X	X	X	X	22	
-	-	-	-	-	-	-	-	-	23	
-	-	-	-	-	-	-	-	-	24	
601	252,560	22,767	22,766	1	33,050	41,626	351	20,479	25	
-	-	-	-	-	-	-	-	-	26	
X	X	X	X	X	X	X	X	X	27	
593,734	109,126	569,026	408,663	160,363	429,702	424,491	15,065	20,222	28	
412,022	332,576	91,941	84,890	7,051	28,278	30,735	9,565	65,921	29	
112,038	188,426	28,945	21,319	7,626	5,500	5,500	622	31,404	30	
X	X	X	X	X	X	X	X	X	31	
-	-	-	-	-	-	-	-	-	32	
10,098	11,939	9,604	9,587	17	-	-	14	2,051	34	
									(規模)	
96,715	83,591	47,335	33,618	13,717	32,408	32,408	4,186	12,763	a	
89,024	686,166	298,093	238,318	59,775	278,566	176,222	2,365	160,184	b	
791,742	911,233	763,243	608,953	154,290	589,707	620,384	17,540	131,502	c	
461,143	5,241,339	1,194,235	1,116,560	77,675	1,021,272	1,101,126	121,740	784,715	d	

87 従 業 者 30 人

その3 製 造 品 出 荷

(甲調査)

種 別	生 産 額	製 造 品 出 荷 額 等			
		総 額	製造品出荷額	加工賃収入額	修理料収入額
総 数	20,972,959	20,728,467	20,188,323	483,356	56,788
(産業中分類別)					
12~13食 料 品	1,216,530	1,219,006	1,218,312	694	-
14 織 維	-	-	-	-	-
15 衣 服	447,627	446,525	413,382	33,143	-
16 木 材	-	-	-	-	-
17 家 具	-	-	-	-	-
18 パ ル プ ・ 紙	-	-	-	-	-
19 出 版 ・ 印 刷	X	X	X	X	-
20 化 学	10,039,966	9,979,171	9,956,333	22,838	-
21 石 油 ・ 石 炭	X	X	X	X	-
22 プ ラ ス チ ッ ク	X	X	X	X	-
23 ゴ ム	-	-	-	-	-
24 な め し か わ	-	-	-	-	-
25 窯 業 ・ 土 石	388,200	383,525	352,519	31,006	-
26 鉄 鋼	-	-	-	-	-
27 非 鉄 金 属	X	X	X	X	-
28 金 属 製 品	1,620,122	1,413,231	1,402,793	10,438	-
29 一 般 機 械	2,906,195	2,951,408	2,936,788	14,620	-
30 電 気 機 械	762,367	768,814	682,577	X	X
31 輸 送 機 械	X	X	X	X	X
32 精 密 機 械	-	-	-	-	-
34 そ の 他	152,975	154,042	154,042	-	-
(従業者規模別)					
a 30~49	688,911	688,431	653,088	35,343	-
b 50~99	3,548,195	3,518,481	3,413,871	104,610	-
c 100~199	4,950,808	4,720,967	4,664,179	-	56,788
d 200人以上	11,805,045	11,800,588	11,457,185	343,403	-

以 上 の 事 業 所 (つ づ き)

額 等

(単位 万円)

在 庫 額						付 加 価 値 額	種 別
製 造 品		半 製 品 お よ び 仕 掛 品		原 材 料 お よ び 燃 料			
年 初	年 末	年 初	年 末	年 初	年 末		
1,285,392	1,393,767	1,243,745	1,379,862	925,482	924,549	8,299,133	総 数
							(産業)
10,396	8,819	7,855	6,956	38,603	35,559	498,042	12~13
-	-	-	-	-	-	-	14
5,084	5,349	6,578	7,415	12,564	17,669	105,641	15
-	-	-	-	-	-	-	16
-	-	-	-	-	-	-	17
-	-	-	-	-	-	-	18
X	X	X	X	X	X	X	19
1,016,857	1,101,090	240,002	216,564	512,387	500,308	4,312,467	20
X	X	X	X	X	X	X	21
X	X	X	X	X	X	X	22
-	-	-	-	-	-	-	23
-	-	-	-	-	-	-	24
51,614	67,216	23,429	12,502	13,155	8,882	219,081	25
-	-	-	-	-	-	-	26
X	X	X	X	X	X	X	27
5,106	4,093	165,603	373,507	47,002	17,409	447,794	28
19,111	21,553	610,883	563,228	24,221	22,592	1,137,502	29
6,269	6,714	35,760	28,868	15,933	14,651	342,236	30
X	X	X	X	X	X	X	31
-	-	-	-	-	-	-	32
-	-	1,731	664	2,336	263	60,387	34
							(規模)
10,768	10,744	59,698	40,202	22,924	22,857	293,863	a
133,510	160,887	50,685	53,022	130,016	94,626	1,479,905	b
326,942	363,062	246,324	440,045	177,628	209,826	1,298,125	c
814,172	859,074	887,038	846,593	594,914	597,240	5,227,240	d

88 従 業 者 4 ~ 29

この表は、平成4年工業統計調査結果から、乙調査すなわち

種 別	事 業 所 数				従 業 者			者		
	総 数	会 社	組 合 其 他 の 法 人	個 人	総 数	男	女	個人事業主	お よ び 家 族 従 業 者	者
総 数	193	132	3	58	2,368	1,344	1,024	92	55	37
(産業中分類別)										
12~13食 料	50	31	3	16	637	228	409	30	17	13
14 織 維	1	-	-	1	X	X	X	X	X	X
15 衣 服	15	10	-	5	201	43	158	7	4	3
16 木 材	3	2	-	1	16	10	6	X	X	X
17 家 具	10	3	-	7	77	57	20	12	5	7
18 パルプ・印刷	3	1	-	2	22	7	15	X	X	X
19 出版	22	11	-	11	X	X	X	16	11	5
20 化学	11	11	-	-	189	153	36	-	-	-
21 石油・石炭	-	-	-	-	-	-	-	-	-	-
22 プラスチック	8	7	-	1	97	68	29	X	X	X
23 ゴム	-	-	-	-	-	-	-	-	-	-
24 なめし	1	-	-	1	X	X	X	X	X	X
25 窯業・土石	8	7	-	1	138	111	27	X	X	X
26 鉄 鋼	7	6	-	1	74	59	15	X	X	X
27 非鉄金属	2	-	-	2	X	X	X	X	X	X
28 金 属	25	22	-	3	311	243	68	5	3	2
29 一 般	14	13	-	1	199	166	33	X	X	X
30 電 機	3	3	-	-	71	23	48	-	-	-
31 輪 送	-	-	-	-	-	-	-	-	-	-
32 精 密	2	1	-	1	X	X	X	X	X	X
34 そ の 他	8	4	-	4	71	42	29	6	5	1
(従業者規模別)										
a 4~9	103	54	2	47	661	349	312	75	44	31
b 10~19	51	41	-	10	737	418	319	X	X	X
c 20~29人	39	37	1	1	970	577	393	X	X	X

資料 行政管理部総務課

89 工 業 用 地 と 工

この表は、平成2年、3年、4年の工業統計調査から従業者30人以上の事業所について

産 業	用 地 お よ び 建 築 面 積 (m ²)			工 量
	敷 地 面 積	建 築 面 積	延 建 築 面 積	
平成 2 年 総 数	2,741,216	546,995	736,646	575,294
3	2,763,718	550,937	732,256	706,134
4	2,879,567	559,209	743,118	698,631
(産業中分類別)				
12~13食 料	33,726	13,407	16,250	647
14 織 維	-	-	-	-
15 衣 服	37,573	8,410	15,766	54
16 木 材	-	-	-	-
17 家 具	-	-	-	-
18 パルプ・印刷	-	-	-	-
19 出版	X	X	X	X
20 化学	1,937,325	266,723	399,752	671,358
21 石油・石炭	X	X	X	X
22 プラスチック	X	X	X	X
23 ゴム	-	-	-	-
24 なめし	-	-	-	-
25 窯業・土石	87,271	21,171	23,257	161
26 鉄 鋼	-	-	-	-
27 非鉄金属	266,040	99,245	113,046	17,979
28 金 属	127,066	32,683	36,627	145
29 一 般	226,373	75,959	86,074	1,008
30 電 機	53,338	16,926	19,909	147
31 輪 送	X	X	X	X
32 精 密	-	-	-	-
34 そ の 他	4,258	1,767	2,685	7

資料 行政管理部総務課

人 の 事 業 所

従業者4～29人の事業所について掲げたものである。

(単位 万円)

数			現金給与額 総	原材料等 使用総額	製造品出荷額等				種 別
常用労働者 総数	男	女			総額	製造品 出荷額	加工賃 額	修理 額	
2,276	1,289	987	627,574	1,730,045	3,454,180	3,147,817	295,473	10,890	総 数
607	211	396	138,297	413,732	742,480	731,833	10,437	210	(産業) 12～13
X	X	X	X	X	X	X	X	-	14
194	39	155	37,778	81,634	153,081	128,551	24,446	84	15
X	X	X	2,953	2,576	17,934	15,727	2,107	100	16
65	52	13	16,326	31,354	61,865	61,865	-	-	17
X	X	X	4,491	985	9,867	1,915	7,952	-	18
X	X	X	X	X	X	X	X	-	19
189	153	36	85,561	558,875	1,069,570	1,068,673	897	-	20
-	-	-	-	-	-	-	-	-	21
X	X	X	19,724	86,930	146,138	111,145	34,993	-	22
-	-	-	-	-	-	-	-	-	23
X	X	X	X	X	X	X	X	-	24
X	X	X	41,810	94,376	194,194	187,766	6,428	-	25
X	X	X	24,660	75,197	139,983	136,735	3,248	-	26
X	X	X	X	X	X	X	X	-	27
306	240	66	103,225	182,479	406,108	266,517	139,591	-	28
X	X	X	61,119	71,656	182,055	141,197	36,717	4,141	29
71	23	48	14,203	23,460	64,240	56,275	6,565	1,400	30
-	-	-	-	-	-	-	-	-	31
X	X	X	X	X	X	X	X	X	32
65	37	28	14,291	19,060	53,463	51,062	2,401	-	34
586	305	281	133,586	207,769	514,163	428,737	76,230	9,196	(規模) a
X	X	X	219,754	503,509	1,026,833	919,996	106,753	84	b
X	X	X	274,234	1,018,767	1,913,184	1,799,084	112,490	1,610	c

業 用 水

工業用地の概況と、1日当たりの水源別用水量を掲げたものである。

業 用 水 (m ³)							海 水	産 業
工業用水道	上水道	地表水	井戸水	その他	回収水			
57,907	3,298	-	401	-	513,668	-	2年	
57,872	2,770	30	375	-	645,087	-	3	
58,598	2,837	37	215	-	636,944	-	4	
-	400	37	195	-	15	-	(産業) 12～13	
-	-	-	-	-	-	-	14	
-	54	-	-	-	-	-	15	
-	-	-	-	-	-	-	16	
-	-	-	-	-	-	-	17	
-	-	-	-	-	-	-	18	
X	X	-	X	-	X	-	19	
54,329	1,759	-	-	-	615,270	-	20	
X	X	-	X	-	X	-	21	
X	X	-	X	-	X	-	22	
-	-	-	-	-	-	-	23	
-	-	-	-	-	-	-	24	
160	1	-	-	-	-	-	25	
-	-	-	-	-	-	-	26	
2,023	232	-	-	-	15,724	-	27	
128	17	-	-	-	-	-	28	
889	119	-	-	-	-	-	29	
32	115	-	-	-	-	-	30	
X	X	-	X	-	X	-	31	
-	-	-	-	-	-	-	32	
2	5	-	-	-	-	-	34	

8 建設および住居

90 道路

年・道路別	路線数 (本)	実延長	実延長内訳		幅 3.5 m 未満
			道路	橋梁	
平成 2 年	1,863	605,761	601,585	4,176	135,798
3	1,903	615,229	611,009	4,220	135,552
4	1,918	618,174	613,893	4,281	133,219
5	1,927	618,632	614,341	4,291	132,560
国道	1	10,300	10,032	268	-
県道	18	62,096	61,318	778	2,750
市道	1,908	546,236	542,991	3,245	129,810

資料 建設省福岡国道工事事務所，県土木部道路維持課，市建設部土木課

91 都市計画道路

(各年 4 月 1 日現在，単位 km・ha)

年・幅員別	延長	面積
平成 2 年	90.74	180.97
3	95.22	191.36
4	96.70	195.06
5	96.70	195.06
6	96.70	195.06
8m以上12m未満	-	-
12m // 16m //	13.90	23.53
16m // 22m //	56.76	107.78
22m // 30m //	25.01	60.66
30m // 40m //	1.03	3.09

資料 都市整備部都市計画課

92 橋

梁
(各年 4 月 1 日現在，単位 本)

年・道路別	総数	石，コンクリート橋	鋼橋	木橋	混合橋
平成 2 年	558	533	6	12	7
3	566	541	6	12	7
4	572	548	6	11	7
5	578	554	6	11	7
国道	28(11)	27(10)	1(1)	-	-
県道	108	108	-	-	-
市道	442	419	5	11	7

資料 建設省福岡国道工事事務所，県土木部道路維持課，市建設部土木課
(注) 国道については，() 書は橋長 5 m 以上。

状 況

(各年4月1日現在, 単位 m)

員 別 内 訳 (橋梁を含む)		舗 装 状 況			舗 装 歩 合 (%)
3.5~5.5m未満	5.5 m 以上	砂 利 道	簡 易 舗 装 (タール)	高 級 舗 装 (アスファルト・コンクリート等)	
288,159	181,804	36,655	485,885	83,221	93.9
290,714	177,424	36,186	495,043	84,000	94.1
296,410	188,545	33,856	500,508	83,810	94.5
299,277	186,795	33,992	502,618	82,022	94.5
-	10,300	-	-	10,300	100.0
12,748	46,598	-	37,126	24,970	100.0
286,529	129,897	33,992	465,492	46,752	93.8

93 下 水 道 状 況

(各年4月1日現在, 単位 ha・m)

年 次	処理区域内戸数	水 洗 化 戸 数	下水道布設面積	下水道管延長	ポンプ(箇所)
平成 2 年	9,932	8,603	314.0	92,841.4	2
3	10,623	9,002	336.0	96,061.2	2
4	10,886	9,254	343.0	99,519.5	2
5	11,271	9,652	350.0	101,988.7	2
6	11,453	9,951	359.0	104,684	2

資料 建設部下水道建設課

94 公 園

この表は、平成6年4月1日現在における本市の管理する公園の状況である。(単位 ㎡)

種 別	園 数	面 積
総 数	163	938,300
地 区 公 園	1	7,000
地 区 合 公 園	2	282,000
風 致 公 園	10	351,000
近 隣 公 園	4	55,000
街 区 公 園	143	142,900
都 市 緑 地	1	1,400
墓 園	2	99,000

資料 都市整備部都市計画課

95 河 川

この表は、河川法にもとづく平成6年1月1日現在の市内河川の状況である。(単位 本, m)

種 別	河 川 数	延 長
総 数	43	87,200
2 級 河 川	7	42,710
準 用 河 川	1	4,070
法 定 外 河 川	35	40,420

資料 県大牟田土木事務所, 市建設部土木課

96 都市計画区域地区面積

その1 都市計画区域等

(平成6年4月1日現在, 単位 ha・%)

区 分	都市計画区域		市街化区域		市街化調整区域		行政区域
	面積A	A/D	面積B	B/D	面積C	C/D	面積D
大牟田都市圏	10,010	81.7	4,049	33.0	5,961	48.7	12,252
大牟田市	8,152	100.0	3,868	47.4	4,284	52.6	8,152
高田町	1,858	45.3	181	4.4	1,677	40.9	4,100

資料 都市整備部都市計画課

その2 地域地区(用途地域等)

(単位 ha)

地 域	面 積	地 区	面 積
用 途 地 域 (平成5年3月10日)	3,868	風 致 地 区 (昭和45年6月14日)	76.4
第一種住居専用地域	287	第二種黒崎風致地区	33.2
第二種住居専用地域	513	第三種片平山風致地区	43.2
住 居 地 域	1,513	臨 港 地 区	11.13
近隣商業地域	77	(昭和40年4月10日)	
商 業 地 域	250	商 港 区	4.56
準工業地域	189	工 業 港 区	6.57
工 業 地 域	56	高 度 利 用 地 区	1.4
工業専用地域	983	(平成3年3月18日)	
準防火地域	335		
(平成5年3月10日)			
商 業 地 域	250		
近隣商業地域	77		
住居地域の一部分	8		

資料 都市整備部都市計画課

(注) ()内は, 最終指定年月日である。

その3 地区計画等

(単位 ha)

種 類	名 称	位 置	面 積	決 定 年 月 日
再開発地区計画	岬町地区 再開発地区計画	岬町地区	約 95	平成4年2月15日
地区計画	新勝立地区地区計画	新勝立町1丁目, 天道町地内, 早鐘町	約 14.3	平成5年3月10日

資料 都市整備部都市計画課

住宅統計調査結果(昭和63年)

第97表から第105表は、総務庁統計局が実施している住宅統計調査(指定統計第14号)の結果である。

この調査は、住宅および世帯の居住状況の実態を把握し、その現状と推移を明らかにするため、昭和23年以來、10月1日現在で5年ごとに実施されており、今回の調査は、その第9回目にあたる。昭和63年住宅統計調査は、昭和60年国勢調査区の約5.5分の1の抽出により、調査区内のすべての住宅および住宅以外で人が居住する建物並びに、それらの世帯を調査した標本調査である。なお、この集計結果は、標本調査による推計値であるため、結果数値には、標本誤差が含まれていることを考慮の上利用されたい。

97 居住世帯の有無別住宅数および人が居住する住宅以外の建物数

年次	総数	住宅数							住宅以外の人が居住する建物数
		居住世帯あり			居住世帯なし				
		総数	同居世帯なし	同居世帯あり	総数	一時現在者のみ	あき家	建築中	
昭和48年	49,900	44,500	43,900	600	5,400	500	4,700	200	500
53	53,100	47,600	47,300	300	5,500	300	4,900	300	200
58	53,770	48,410	48,310	100	5,360	300	4,870	190	180
63	53,400	47,830	47,640	180	5,580	340	5,100	140	150

資料 総務庁統計局『住宅統計調査報告』

98 住宅の種類、構造、建築の時期別住宅数(昭和63年)

住宅の種類、構造	総数	終戦前	終戦時 ~35年	36年 ~45年	46年 ~50年	51年 ~55年	56年 ~60年	61年 ~63年9月	不詳
住宅総数	47,830	5,150	9,730	8,140	7,410	8,320	6,220	2,540	320
(構造)									
木造	34,470	4,970	8,240	5,950	4,480	5,750	3,300	1,510	270
防火木造	4,560	60	470	720	820	1,020	1,110	340	20
非木造	8,800	120	1,020	1,470	2,120	1,560	1,800	690	30
(住宅の種類)									
専用住宅	44,240	4,880	8,660	7,530	6,880	7,800	5,810	2,370	320
農林漁業併用住宅	160	40	80	20	10	10	10	-	-
店舗その他の併用住宅	3,430	240	990	590	520	520	400	170	-

資料 総務庁統計局『住宅統計調査報告』

99 台所の型別住宅数(昭和63年)

総数	台所の型				
	独立の台所	食事室兼用	食事室・居間兼用	その他の兼用	他世帯と共用の台所
47,830	20,540	21,640	4,750	530	80

資料 総務庁統計局『住宅統計調査報告』

100 住宅の種類, 所有の関係別住宅数, 世帯数, 世帯人員, 1住宅当たり居住室数, 畳数, 延べ面積, 1人当たり居住室の畳数および1室当たり人員(昭和63年)

住宅の種類, 所有の関係	住宅数	世帯数	世帯人員	1住宅当たり			1人当たり 畳数	1室当たり 人員
				居住室数	畳数	延べ面積 (㎡)		
住宅総数	47,830	48,010	150,210	4.74	27.75	87.57	8.83	0.66
持家	28,960	29,110	96,180	5.56	33.83	110.04	10.19	0.60
借家	18,580	18,610	53,250	3.47	18.28	52.54	6.38	0.82
専用住宅	44,240	44,420	137,340	4.71	27.37	82.54	8.81	0.66
持家	26,010	26,150	85,160	5.56	33.65	103.90	10.28	0.59
借家	17,940	17,980	51,400	3.48	18.26	51.58	6.38	0.82
農林漁業併用住宅	160	160	620	5.41	36.54	129.29	9.71	0.70
持家	150	150	580	5.56	37.45	132.21	9.99	0.67
借家	10	10	40	3.00	22.00	82.50	5.50	1.33
店舗その他の併用住宅	3,430	3,430	12,250	5.20	32.24	149.99	9.02	0.69
持家	2,800	2,800	10,440	5.59	35.26	165.82	9.45	0.67
借家	630	630	1,810	3.43	18.80	79.47	6.52	0.84

資料 総務庁統計局『住宅統計調査報告』

101 住宅の所有の関係, 家計を主に支える者の通勤時間別家計を主に支える者が雇業者である普通世帯数(家計を主に支える者が商工・その他の業主である普通世帯数-特掲)(昭和63年)

住宅の所有の関係	総数	家計を主に支える者の通勤時間									中位 数
		自宅又は 住み込み	15分 未満	15 ~ 29	30 ~ 44	45 ~ 59	60 ~ 89	90 ~ 119	120分 以上	不詳	
家計を主に支える者が雇業者である普通世帯総数	24,570	370	9,640	9,410	2,110	1,070	1,200	470	220	80	18.6
持家	12,520	240	3,980	5,030	1,290	560	950	360	90	20	21.1
持家以外	12,050	140	5,660	4,380	820	510	250	110	130	50	15.7
公営の借家	2,060	-	480	1,080	250	140	50	40	30	-	22.7
公団・公社の借家	270	-	130	70	40	20	10	10	-	-	17.1
民間営借家	6,100	80	2,860	2,110	430	300	130	50	90	50	15.6
給与住宅	3,510	50	2,190	1,080	90	30	30	10	10	-	11.6
同居・住宅以外の建物に居住	110	-	10	40	10	20	20	-	-	-	32.5
<特掲> 家計を主に支える者が商工・その他の業主である普通世帯総数	7,140	4,650	1,220	770	200	100	70	50	10	70	0.0
持家	5,050	3,750	610	370	110	50	50	30	10	70	0.0
持家以外	2,100	900	610	410	90	50	20	20	-	-	3.7

資料 総務庁統計局『住宅統計調査報告』

102 世帯の年間収入階級、世帯の種類、住宅の所有の関係別
普通世帯数、1世帯あたり人員、1世帯あたり室数、1
世帯あたり畳数(昭和63年)

世帯の年間収入階級	総 数	主 世 帯								同居世帯・ 住宅以外の 建物に居住 する世帯
		総 数	持 ち 家	借 家					与 宅	
				総 数	公 営 の 借 家	公 団・公 社 の借家	民 営 借 家	給 与 住 宅		
(普通世帯数)										
普通世帯総数	47,990	47,830	28,960	18,580	3,780	370	10,640	3,800	160	
100 万円未満	5,430	5,410	2,180	3,220	920	10	2,260	30	20	
100 ～ 200	9,470	9,440	4,610	4,830	1,230	120	3,190	300	20	
200 ～ 300	10,900	10,850	6,780	4,070	830	120	2,320	800	60	
300 ～ 400	7,860	7,860	4,680	3,180	490	90	1,330	1,260	0	
400 ～ 500	5,710	5,690	4,050	1,640	230	20	720	680	20	
500 ～ 700	4,920	4,900	3,900	1,000	30	10	480	480	20	
700 ～ 1,000	2,380	2,370	1,900	460	40	10	200	210	10	
1,000 万円以上	920	920	790	130	-	-	100	30	-	
(1世帯あたり人員)										
普通世帯総数	3.13	3.13	3.30	2.86	2.80	3.32	2.64	3.52	3.70	
100 万円未満	1.75	1.75	1.67	1.80	1.82	4.00	1.78	2.00	2.80	
100 ～ 200	2.47	2.46	2.45	2.48	2.58	2.08	2.44	2.60	2.60	
200 ～ 300	2.98	2.97	2.91	3.07	3.24	3.75	2.87	3.35	4.83	
300 ～ 400	3.57	3.57	3.60	3.52	3.80	4.00	3.24	3.67	5.00	
400 ～ 500	3.92	3.92	4.02	3.69	3.79	3.50	3.57	3.78	3.00	
500 ～ 700	4.20	4.20	4.37	3.56	5.00	4.00	3.25	3.77	3.00	
700 ～ 1,000	3.97	3.97	4.15	3.25	3.00	5.00	3.12	3.34	4.00	
1,000 万円以上	3.65	3.65	3.53	4.33	-	-	4.50	3.86	-	
(1世帯あたり室数)										
普通世帯総数	4.73	4.74	5.55	3.47	3.29	3.47	3.27	4.22	2.64	
100 万円未満	3.28	3.29	4.22	2.66	2.70	3.00	2.64	3.00	1.00	
100 ～ 200	3.95	3.96	4.94	3.02	3.24	3.25	2.89	3.49	1.00	
200 ～ 300	4.68	4.68	5.31	3.63	3.56	3.67	3.52	4.04	4.08	
300 ～ 400	4.95	4.95	5.62	3.96	3.81	3.67	3.78	4.22	4.00	
400 ～ 500	5.40	5.41	5.99	3.99	3.79	3.00	3.85	4.24	2.00	
500 ～ 700	5.86	5.87	6.26	4.37	3.67	3.00	4.19	4.62	2.50	
700 ～ 1,000	5.96	5.97	6.28	4.68	3.75	4.00	4.45	5.09	3.00	
1,000 万円以上	6.96	6.96	7.17	5.70	-	-	6.15	4.43	-	
(1世帯あたり畳数)										
普通世帯総数	27.69	27.72	33.78	18.27	16.51	17.29	17.45	22.42	21.12	
100 万円未満	17.47	17.51	23.98	13.13	12.70	13.50	13.27	15.25	9.60	
100 ～ 200	21.71	21.75	28.07	15.72	16.17	15.50	15.31	18.23	7.20	
200 ～ 300	27.00	26.94	31.63	19.12	18.49	18.83	18.69	21.06	37.00	
300 ～ 400	28.75	28.76	34.04	20.97	19.48	18.83	20.39	22.30	24.50	
400 ～ 500	32.56	32.63	37.19	21.43	19.50	13.50	21.54	22.19	12.25	
500 ～ 700	35.90	35.98	39.21	23.40	18.50	13.50	22.62	24.69	15.63	
700 ～ 1,000	38.18	38.27	41.05	26.86	18.75	21.50	25.36	30.01	16.50	
1,000 万円以上	48.36	48.36	50.13	37.65	-	-	41.28	27.29	-	

資料 総務庁統計局『住宅統計調査報告』

103 設備状況別

住宅総数	台 所		便 用 所			
	専 用	共 用	専 用		共 用	
			水 洗	水洗ではない	水 洗	水洗ではない
47,830	47,470	80	17,660	29,600	100	190

資料 総務庁統計局『住宅統計調査報告』

104 住宅の種類，1か月当たり
当たり間代別住宅に同居す

住宅の種類	総数	1 か 月 当 た り 家 賃					
		50 円 未 満	50 ~ 7,499	7,500 ~ 14,999	15,000 ~ 19,999	20,000 ~ 29,999	30,000 ~ 39,999
借 家 総 数	18,580	660	5,050	2,450	1,000	3,710	3,270
専 用 住 宅	17,940	590	5,040	2,430	970	3,640	3,150
農 林 漁 業 併 用 住 宅	10	-	-	-	30	-	10
店 舗 そ の 他 の 併 用 住 宅	630	70	0	20	-	60	110
< 特 掲 > 住宅に同居する普通世帯総数	130	120	-	-	-	-	-

資料 総務庁統計局『住宅統計調査報告』

105 住宅の種類，敷地に接している道路の幅員別住宅数（昭和63年）

住宅の種類	総数	敷地に接している道路の幅員						道路に 接して いない
		総数	幅員2m 未満の道路	2m~ 4m未満	4m~ 6m未満	6m~ 10m未満	10m 以上	
住 宅 総 数	47,830	46,720	4,390	14,760	14,610	10,180	2,780	1,110
専 用 住 宅	44,240	43,160	4,300	14,500	13,760	8,860	1,740	1,080
農 林 漁 業 併 用 住 宅	160	150	20	50	40	30	10	10
店 舗 そ の 他 の 併 用 住 宅	3,430	3,410	70	210	800	1,290	1,030	20

資料 総務庁統計局『住宅統計調査報告』

住宅数 (昭和63年)

浴室		設備専用				設備共用	
あり	なし	水洗	水洗ではない	うち浴室あり		うちすべて共用	
				水洗	水洗ではない		
43,830	3,710	17,620	29,590	16,580	27,180	340	30

家賃別借家数(1か月の普通世帯数—特掲) (昭和63年)

間代				1か月当たり家賃・間代		1か月当たり共益費・管理費	
40,000～ 69,999	70,000～ 79,999	80,000円 以上	不詳	家賃50円未満 を含む	家賃50円未満 を含まない	50円未満 を含む	50円未満 を含まない
2,290	50	80	30	20,103	20,841	499	2,035
2,070	10	10	30	19,227	19,882	477	1,950
-	-	-	-	30,000	30,000	2,000	2,000
22	40	70	-	44,900	50,319	1,106	4,358
-	-	-	10	-	-	-	-

106 資金別利用別着工住宅数

この表は、専用住宅一戸建、新築(増築・改築は除く)を掲げたものである。

年次	総数	資金別					利用別			
		民間	公社・市	公庫	公団	その他	持家	貸家	分譲住宅	その他
平成元年	506	165	-	340	-	1	476	11	19	-
2	532	199	-	333	-	-	474	18	40	-
3	528	190	-	328	-	10	502	9	17	-
4	554	124	-	418	1	11	499	6	48	1
5	568	57	-	433	-	78	532	-	32	4

資料 都市整備部建築住宅課

107 家屋構造および用途別戸数

この表は、調査期日各年1月1日現在で固定資産概要調査「家屋に関する概要」から記載したものである。
(非課税分を除く)

構造および用途別	数	戸数				
		昭和64年	平成2年	平成3年	平成4年	平成5年
総	数	65,551	65,426	65,038	64,677	64,380
木造家屋戸数		56,036	55,768	55,269	54,902	54,369
専用住宅		35,741	35,713	35,610	35,548	35,202
共同住宅・寄宿舍		627	647	661	672	682
併用住宅		4,124	4,059	4,013	3,974	3,906
農家住宅		839	821	797	765	747
普通旅館・料亭・待合		124	120	114	112	111
{ ホテル・簡易旅館						
{ 団体旅館		94	79	79	79	79
事務所・銀行		300	304	299	305	309
店舗		133	133	125	133	136
劇場・映画館		22	22	16	13	12
公衆浴場		73	71	64	58	55
病院		127	125	110	108	105
工場		1,094	1,049	998	968	889
倉庫		720	704	677	653	661
土蔵		117	115	115	107	84
付属家		11,901	11,806	11,591	11,407	11,391
木造以外の家屋戸数		9,515	9,658	9,769	9,775	10,011
事務所・店舗・百貨店		1,248	1,318	1,354	1,387	1,444
住宅・アパート		2,331	2,419	2,476	2,533	2,605
ホテル・病院		220	220	222	229	234
{ 劇場・娯楽場用等の						
{ ホール型建物		24	25	28	28	26
銀行		14	14	14	15	15
工場・倉庫		5,176	5,136	5,105	4,925	4,987
市場		14	9	9	9	9
その他		488	517	561	649	691

資料 市民部資産税課

108 市営住宅収入支出状況

(単位 戸・千円)

年 度	戸 数	住宅使用料	住宅使用料	支 出		
		調 定 額	収 入 額	総 額	住宅管理費	住宅維持修繕費
平成元年度	3,102	347,044	339,979	177,584	78,139	99,445
2	3,102	350,753	344,688	188,047	81,462	106,585
3	2,973	354,743	344,844	199,769	81,121	118,648
4	3,071	369,811	359,157	200,768	86,373	114,395
5	3,107	410,651	399,830	191,905	83,974	107,931

資料 都市整備部建築住宅課

109 福岡県公営住宅保有状況

(平成6年4月1日現在)

建設年度	団地名	第1種住宅	第2種住宅	総戸数
総数		953	987	1,940
昭和28年度	新地	-	中耐3階	24
29	天領町	中耐3階	-	66
30	白川	簡平	簡平	15
31	〃	-	〃	16
30	平原	簡2	-	35
31	〃	-	簡平	5
32	〃	-	〃	9
32	三池	簡2	簡平	5
33	〃	-	〃	14
34	三池築島	簡2	-	49
35	三池平ノ下	簡平	簡平	30
36	〃	〃	〃	10
		-	木平	14
37	龍湖瀬	簡平	簡平	28
38	久福木	簡平	簡平	20
39	〃	〃	〃	20
40	〃	〃	〃	9
41	辻の前	簡2	簡2	6
42	〃	-	簡平	10
		〃	簡2	34
44	今開山	簡2	簡2	22
43	開田	-	簡2	32
44	〃	簡2	〃	31
45	〃	〃	〃	16
46	高泉	中耐5階	-	115
47	〃	〃	中耐5階	60
48	〃	-	簡平	24
		中耐5階	中耐5階	70
		-	簡2	12
49	〃	中耐5階	中耐5階	30
		-	簡平	16
50	〃	中耐4階	中耐3階	18
		〃5階	簡平	3
54	黒崎	-	中耐5階	20
55	〃	中耐5階	中耐5階	70
56	〃	〃	〃	100
57	〃	〃	〃	50
61	小浜	中耐5階	中耐5階	-
		-	〃4階	8
			〃3階	24
62	〃	中耐5階	中耐5階	40
		〃3階	〃3階	12
	〃	中耐5階	中耐5階	20
平成4年度	平野山	中耐3階	中耐3階	160
	〃	-	〃	2
				72

年 度	保 有 戸 数										
	総戸数	第 1 種 住 宅				第 2 種 住 宅				一 般 住 宅	
		戸 数	家 賃	戸 数	家 賃	戸 数	家 賃	戸 数	家 賃		
總 数	3,107	1,012	-	-	2,089	-	-	-	6	-	
昭和22年度	-	-	-	-	-	-	-	-	-	-	
23	-	-	-	-	-	-	-	-	-	-	
24	-	-	-	-	-	-	-	-	-	-	
25	92	90	7,700	白川	90	-	-	-	2	3,000 白川 2	
26	33	32	7,700	白川	32	-	-	-	1	3,000 三池新町 1	
27	10	10	7,700	白川	2	-	-	-	-	-	
			8,300	川尻	8						
28	155	121	7,800	橘	105	31	6,000	橘	31	3 3,000 三池新町 3	
			8,300	瓦町	16						
29	152	79	7,800	橘	31	73	6,000	橘	31	-	
			8,300	平原	48		〃	新地鉄	42	-	
30	108	36	8,200	新地簡	12	72	3,500	南橘	14	-	
			8,300	平原	24		6,000	明治	2	-	
							〃	橘	11	-	
							〃	新地鉄	24	-	
							6,200	南橘	21	-	
31	81	14	8,300	平原	14	67	6,000	新地鉄	24	-	
							6,200	南橘	27	-	
							〃	川尻	4	-	
							〃	小浜簡	12	-	
32	92	14	8,300	平原	14	78	6,400	萩尾	18	-	
							〃	南白銀	24	-	
							6,000	小浜鉄	24	-	
							6,200	小浜簡	12	-	
33	100	14	8,500	南白銀	14	86	6,000	小浜鉄	24	-	
							6,400	萩尾	20	-	
							〃	南白銀	36	-	
							〃	馬込	6	-	
34	74	12	8,500	南白銀	12	62	6,000	新地鉄	34	-	
							6,400	南白銀	28	-	
35	64	12	8,500	南白銀	12	52	6,400	築島	20	-	
							6,000	新地鉄	32	-	
36	66	18	8,500	南白銀	18	48	6,000	新地鉄	48	-	
37	47	-	-	-	-	47	6,000	健老	15	-	
							〃	新地鉄	32	-	
38	62	12	9,000	原の前	12	50	6,000	新地鉄	32	-	
							6,400	原の前	18	-	
39	68	22	9,000	原の前	22	46	6,000	新地鉄	32	-	
							6,400	原の前	14	-	
40	72	16	9,000	原の前	16	56	6,000	新地鉄	32	-	
							6,400	原の前	24	-	

保有状況

(平成6年4月1日現在, 単位 戸・円)

年 度	保 有 戸 数										
	総戸数	第 1 種 住 宅				第 2 種 住 宅				一 般 住 宅	
		戸 数	家	賃	戸 数	家	賃	戸 数	家	賃	
昭和41年度	42	12	9,400	歴木	12	30	7,200	歴木	30	-	-
42	86	18	9,400	歴木	18	68	6,000	新地鉄	32	-	-
							7,200	歴木	36		
43	88	18	9,400	歴木	18	70	6,800	右京	28	-	-
							7,200	歴木	42		
44	178	36	9,500	高泉	36	142	6,800	右京	32	-	-
							7,200	千代	35		
							7,300	三里	35		
							7,300	高泉	40		
45	94	40	10,000	高泉	40	54	7,200	若宮	54	-	-
46	170	60	10,800	高泉	60	110	8,000	高泉	60	-	-
							8,700	通町	50		
47	120	90	11,500	高泉	60	30	8,600	高泉	30	-	-
			11,800	高泉	30						
48	60	-	-			60	9,500	高泉	60	-	-
49	110	-	-			110	11,000	高泉	60	-	-
							7,500	鳥塚	50		
50	30	-	-			30	11,900	高泉	30	-	-
51	24	-	-			24	12,000	南橘	24	-	-
52	33	-	-			33	16,500	小浜東	9	-	-
							16,500	東谷	24		
53	78	24	25,000	東谷	24	54	17,500	東谷	54	-	-
54	96	42	27,000	東谷	42	54	19,000	東谷	54	-	-
56	80	20	30,700	龍湖瀬	20	60	22,500	龍湖瀬	60	-	-
57	90	-	-			90	22,500	龍湖瀬	50	-	-
							22,500	船津	40		
58	80	48	30,700	龍湖瀬	18	32	22,500	龍湖瀬	32	-	-
			11,800	船津	30						
62	84	24	33,000	白銀	24	60	25,000	白銀	54	-	-
							31,000	白銀	3		
							22,000	白銀	3		
平成元年度	84	24	33,000	白銀	24	60	25,000	白銀	54	-	-
							31,000	白銀	3		
							22,000	白銀	3		
3	102	24	36,500	勝立	24	78	27,500	勝立	78	-	-
4	102	30	36,500	勝立	30	72	27,500	勝立	36	-	-
							34,000	勝立	12		
							24,000	勝立	12		
							12,500	亀谷	12		

9 電気, ガスおよび水道

111 電 力 発 電 量

(単位 MWH)

年 度 月 別	操 業 日 数	電 力 量
平成元年度	310	972,437
2	308	972,887
3	338	938,681
4	339	959,554
5	322	948,128
5年4月	30	90,443
5	8	18,868
6	16	35,018
7	31	85,999
8	26	72,702
9	30	88,088
10	31	84,541
11	30	97,522
12	30	87,221
6年1月	31	99,916
2	28	88,552
3	31	99,258

資料 九州電力姪港発電所

112 電 灯 , 電 力 使 用 状 況

この表は、各年度末現在の九州電力姪大牟田営業所供給区域（大牟田市，荒尾市，高田町の一部）内の供給状況である。

種 別	契 約 口 数		契 約 電 力 (KW)		使 用 電 力 量 (MWH)	
	平成4年度	平成5年度	平成4年度	平成5年度	平成4年度	平成5年度
総 数	105,553	106,693	1,344,530	1,316,389
電 灯	90,421	91,539	276,481	289,666
従量電灯甲・乙	81,271	81,758	238,935	247,990
その他の電灯	9,143	9,781	37,546	41,676
電 力	15,132	15,154	396,777	400,026	1,068,049	1,026,723
業務用電力	451	473	60,036	63,342	131,706	142,872
小口電力	10,872	10,806	96,358	96,513	113,929	111,484
大口電力	25	27	223,028	222,883	802,486	751,805
その他の電力	3,784	3,848	17,355	17,288	19,928	20,562

資料 九州電力姪大牟田営業所

113 ガス普及状況

(各年末現在, 単位 m・戸)

年次	導管	需 要 戸 数			
		総 数	家 庭 用	商 工 業 用	医 療 其 他
平成元年	141,650	12,595	10,908	1,525	162
2	141,883	12,769	11,033	1,570	166
3	141,826	12,962	11,133	1,667	162
4	142,195	13,121	11,239	1,716	166
5	143,111	12,856	11,047	1,643	166

資料 大牟田ガス㈱

114 ガス消費状況

(単位 m³)

年次月別	製造量	消 費 量			
		総 量	家 庭 用	商 工 業 用	医 療 其 他 用
平成元年	9,106,790	9,238,693	5,877,391	2,722,270	639,032
2	9,110,790	9,157,451	5,810,149	2,636,677	710,625
3	9,359,000	9,365,408	6,064,128	2,626,117	675,163
4	9,462,580	9,359,165	6,109,296	2,537,991	711,878
5	9,894,220	9,755,666	6,214,065	2,796,090	745,511
5年1月	1,057,350	1,016,201	685,246	264,009	66,946
2	942,900	952,582	631,631	243,527	77,424
3	999,350	873,371	586,242	213,492	73,637
4	850,160	909,515	620,210	231,314	57,991
5	753,850	847,274	548,298	239,651	59,325
6	694,980	754,649	457,800	232,069	64,780
7	697,580	703,302	396,033	243,112	64,157
8	666,040	702,143	391,704	258,206	52,233
9	661,360	690,444	410,357	231,960	48,127
10	752,900	674,333	418,931	200,506	54,896
11	800,410	752,201	497,077	197,125	57,999
12	1,017,340	879,651	570,536	241,119	67,996

資料 大牟田ガス㈱

(注) 1 m³ は, 4,800カロリーで表示している。

115 上 水 道

その1 用地, 水道管, 給水戸数,

年 度	水道用地 (m ²)	水道管延長 (m)			給 水 栓 (戸)			給 水	
		総延長	導送水管	配水管	総 数	専用栓	共用栓	総 数	共 用
平成元年度	57,652	431,620	38,924	392,696	41,123	40,859	264	44,441	451
2	57,500	432,995	38,988	394,007	42,330	42,076	254	45,013	446
3	57,430	434,979	38,918	396,061	42,806	42,559	247	45,414	416
4	56,957	441,159	38,918	402,241	43,149	42,923	226	45,791	278
5	56,980	444,127	38,937	405,190	43,542	43,540	2	46,065	3

資料 水道局

(注) 施設消火栓を含む。

その2 水 圧, 取 水 量, 配 水 量 お

年 度	水 圧 (K)		取 水 量 (m ³)	配 水 量 (m ³)			
	静 水	動 水		総 量	1日平均	1日最高	1日最低
平成元年度	5.0	3.0	13,765,861	13,194,432	36,149	44,703	27,368
2	5.0	3.0	14,189,026	13,605,534	37,275	45,474	29,609
3	5.0	3.0	14,285,821	13,729,855	37,513	46,456	27,643
4	5.0	3.0	14,000,564	13,454,339	36,861	44,378	28,334
5	5.0	3.0	13,888,775	13,447,572	36,843	44,345	29,275

資料 水道局

116 三 池 炭 鉱 専 用 水 道

この表は, 三池炭鉱専用水道の概況である。(荒尾市分も含む。)

年 度	給水戸数 (戸)	給水人口 (人)	水道管延長 (m)			給 水 量 (m ³)	1日当たり給 水能力 (m ³)
			総延長	送水管	配水管		
平成元年度	15,173	48,857	181,956	28,125	153,831	8,604,875	65,000
2	15,003	48,009	183,419	28,125	155,294	8,766,935	65,000
3	14,973	47,614	183,419	28,125	155,294	8,513,160	65,000
4	14,447	45,942	183,459	28,125	155,334	8,211,770	65,000
5	14,367	45,400	183,499	28,125	155,374	8,055,550	65,000

資料 三井石炭鉱業㈱三池鉱業所

の概況

給水栓および水道料金

戸数 (戸)				給水人口 (人)	水道料金 (千円)				年度
一般用	浴場用	船舶用	※その他		総額	専用栓	共用栓	メーター 使用料	
43,940	17	14	19	120,787	1,994,433	1,954,818	21,895	17,720	元
44,516	17	14	20	121,932	2,047,941	2,014,189	15,900	17,852	2
44,947	17	14	20	121,367	2,078,048	2,047,704	12,028	18,316	3
45,462	17	14	20	121,126	2,105,579	2,077,702	8,984	18,893	4
46,012	16	14	20	120,594	2,056,416	2,037,345	25	19,046	5

よび給水量

総量	給水量 (m ³)						漏水率 (%)	年度
	一般用	浴場用	船舶用	その他	共用	無収水量		
12,559,005	12,306,614	66,025	20,333	-	140,447	25,586	4.5	元
12,946,587	12,717,050	65,097	26,727	-	110,893	26,820	4.5	2
12,988,510	12,762,798	64,994	45,269	-	87,681	27,768	5.1	3
12,969,016	12,773,199	76,103	31,586	-	65,202	22,926	3.3	4
12,718,295	12,594,660	75,658	25,551	-	50	22,376	5.2	5

10 運輸および通信

117 西日本鉄道

この表は、西日本鉄道の市内各駅

年次	大牟田駅		新栄町駅		銀水駅	
	乗客	降客	乗客	降客	乗客	降客
昭和59年	2,809	2,870	1,787	1,734	411	396
60	3,025	2,986	1,483	1,521	415	399
61	2,804	2,732	1,614	1,615	380	358
62	2,732	2,706	1,574	1,575	358	341
63	2,705	2,676	1,551	1,547	357	346
平成元年	2,725	2,696	1,547	1,545	349	350
2	2,736	2,688	1,516	1,561	334	339
3	2,756	2,730	1,515	1,559	324	328
4	2,693	2,634	1,497	1,536	274	283
5	2,651	2,600	1,437	1,492	260	272

資料 西日本鉄道㈱電車局営業部

118 西鉄バス輸送状況

この表は、西鉄バス大牟田営業所管内のバス輸送状況である。

年次	営業キロ数 (km)	停留所数 (箇所)	一日平均	
			運転キロ数 (km)	乗車人員 (人)
平成元年	1,603,958	140	4,394	11,289
2	1,576,691	140	4,320	10,883
3	1,636,605	140	4,484	11,014
4	3,160,284	141	8,658	12,523
5	3,530,037	138	9,671	16,330

資料 西日本鉄道㈱久留米自動車営業部

(注) 平成4年12月1日荒尾・大牟田～福岡空港(7車8乗番)荒尾営業所より大牟田営業所へ移管

119 九州産交バス・熊北産交バス輸送状況

この表は、産交バス・熊北バス(大牟田-熊本線)の輸送状況である。

年度	実働車輛延数	営業キロ数 (km)	乗客延数 (千人)
平成元年度	2,920	616,983	234
2	2,920	611,314	238
3	九州産交運行分 732	259,487	98
	熊北産交運行分 2,196	275,506	106
	2,928	534,993	204
4	1,825	369,912	203
5	1,095	237,449	132

資料 九州産交㈱, 熊北産交㈱

(注) 平成3年4月1日付けで地域分社により熊北産交㈱が大牟田への乗り入れを開始。
平成4年4月1日で九州産交㈱の乗り入れは廃止された。

乗 降 客 数

における乗降客数である。

(単位 千人)

東 甘 木 駅		倉 永 駅		渡 瀬 駅		年 次
乗 客	降 客	乗 客	降 客	乗 客	降 客	
311	306	689	698	234	230	59
302	302	683	693	216	216	60
265	267	649	665	208	206	61
250	252	660	662	199	198	62
257	260	674	678	191	199	63
259	263	687	690	186	201	元
283	292	688	690	187	194	2
300	308	669	671	177	186	3
255	259	604	607	169	177	4
299	233	566	572	172	178	5

120 自 動 車 登 録 台 数

この表は、各年度3月末現在の市内の自動車登録台数である。
 特種用途車とは、コンクリートミキサー車、タンク車、冷凍車などである。

(単位 台)

年 度	総 数	貨 物 自 動 車			乗 合 自 動 車		乗 用 自 動 車		特 種 用 途 車	大 型 特 殊 車	小 型 二 輪
		普 通 車	小 型 車	被 け ん 車	普 通 車	小 型 車	普 通 車	小 型 車			
平成元年度	41,602	1,752	5,487	40	94	111	749	31,405	730	275	959
2	42,874	1,825	5,523	40	93	108	1,069	32,314	744	284	874
3	44,275	1,898	5,601	35	93	113	1,587	32,997	764	294	893
4	45,514	1,964	5,662	38	82	114	2,432	33,216	778	294	934
5	46,544	1,979	5,668	41	65	105	3,429	33,138	790	297	1,032

資料 九州運輸局福岡陸運支局久留米自動車検査登録事務所

121 軽自動車、原動機付自転車所有台数

市内の軽自動車税対象の所有台数である。
 軽自動車とは、軽二輪車（総排気量125超～250cc）・軽三輪車・軽四輪乗用車・軽四輪貨物車である。
 二輪の小型自動車とは、総排気量250超～2000ccである。
 原動機付自転車とは、総排気量125cc以下である。

(各年4月1日現在, 単位 台)

年 次	総 数	軽 自 動 車	二 小 型 輪 の 自 動 車	小 型 特 殊 車	原 動 機 付 自 転 車
平成元年	51,273	21,444	859	530	28,440
2	50,611	22,249	817	547	26,998
3	50,332	23,197	817	537	25,781
4	50,113	23,995	844	650	24,624
5	49,529	24,522	871	665	23,471

資料 市民部市民税課

122 J R 九州乗降客数

定期は、年間販売数×2、普通は、切符の販売枚数である。

(単位 人)

年 度	大 牟 田 駅			銀 水 駅			吉 野 駅		
	総 数	定 期	普 通	総 数	定 期	普 通	総 数	定 期	普 通
平成元年度	1,862,720	714,200	1,148,520	424,810	352,220	72,590	-	-	-
2	2,039,130	795,500	1,243,630	516,560	441,420	75,140	1,380	1,120	260
3	2,262,100	846,180	1,415,920	520,510	455,120	65,390	280,110	230,360	49,750
4	2,496,551	938,448	1,558,103	537,414	474,962	62,452	336,223	290,026	46,197
5	2,691,138	1,064,236	1,626,902	553,880	477,486	76,394	397,720	339,150	58,570

資料 JR九州大牟田駅

※JR吉野駅は平成3年3月開業

123 J R 貨物輸大牟田駅取扱状況

(単位 トン)

年 度	発 送			到 着			
	総 数	コンテナ	車 扱	総 数	コンテナ	車 扱	
						一般貨物	石 炭
昭和59年度	196,760	15,650	181,110	129,382	11,385	117,997	-
60	151,103	19,130	131,973	97,154	10,745	86,409	-
61	151,352	23,000	128,352	99,479	9,711	89,768	-
62	132,265	31,795	100,470	103,281	11,410	91,871	-
63	146,400	33,900	112,500	109,300	13,400	95,900	-
平成元年度	152,100	46,400	105,700	129,300	15,200	114,100	-
2	158,880	48,980	109,900	147,970	18,200	129,770	-
3	168,620	36,000	132,620	152,406	17,205	135,201	-
4	112,271	32,605	79,666	156,818	18,385	138,433	-
5	53,382	27,500	25,882	154,276	16,295	137,981	-

資料 JR貨物輸大牟田駅

124 三 池 港 概 況

その1 泊 地 (平成5年末現在) (単位 ㎡)

種 別		総 面 積	水深4.5~7.5m	水深7.5~9.0m	水深9.0m以上
泊地	渠内(トウ)	130,000	26,000	104,000	-
	内外	366,600	17,800	86,800	256,000
		9,060,000	3,000,000	2,300,000	3,760,000
航路	内外	380,000	380,000	-	-
	港	2,380,000	-	1,190,000	1,190,000

資料 三井鉱山㈱三池事業所

その2 けい留岸壁 (平成5年末現在)

名 称	延長(m)	水深(m)	けい船能力	名 称	延長(m)	水深(m)	けい船能力
船渠けい船壁	421	8.50	D/W 10,000級 2隻	ゼネラル石油専用棧橋	44	7.00	3,000kl積タンカー 1隻
内港けい船壁	114	8.50	// 10,000級 1隻	三井東庄化学第一棧橋	18	5.50	1,000kl積タンカー 1隻
内港トウイン棧橋	92	10.70	// 10,000級 1隻	三井東庄化学第二棧橋	18	5.50	1,000kl積タンカー 1隻
内港北岸壁	68	10.70	// 5,000級 1隻	渡海船棧橋	32	4.00	
	520	10.70	// 20,000級 2隻	石膏棧橋	31	7.00	D/W 1,500級 1隻
			// 5,000級 1隻	コークス 1番棧橋	31	7.00	// 1,500級 1隻
南北浮棧橋	-	6.50	引船、通船、けい船用	コークス 2番棧橋	44	7.00	// 1,500級 1隻
九電油棧橋	23	7.00	1,000kl積タンカー 1隻	コークス 3番棧橋	30	7.00	// 1,500級 1隻
				旅客船棧橋	54	3.00	G/T 80級 2隻

資料 三井鉱山㈱三池事業所

その3 上屋および倉庫 (単位 棟・㎡・トン)

年 次	棟 数	総床面積	年末在庫量	取 扱 数 量		
				総 数	出 庫	入 庫
平成3年	18	35,297	6,026	77,283	38,468	38,815
4	18	35,297	9,326	85,732	41,216	44,516
5	19	36,409	11,631	93,903	45,799	48,104

資料 三井鉱山㈱三池事業所

その4 貯 留 場

この表は、三池港における貯炭場・貯木場・野積場(専用野積場を除く)の状況である。(単位 ㎡・トン)

区 分	貯 炭 場			貯 木 場			野 積 場		
	平成3年	平成4年	平成5年	平成3年	平成4年	平成5年	平成3年	平成4年	平成5年
箇所数	8	6	6	1	2	2	10	7	7
総面積	1,257,000	930,000	910,000	77,599	81,845	81,845	41,343	36,927	33,744
年末貯留量	1,654,000	1,707,000	1,504,000	22,437	19,480	11,562	26,913	43,321	7,043
取扱数量	5,228,000	5,424,000	4,659,000	129,027	150,675	126,082	156,561	193,869	132,576
出庫	2,922,000	2,994,000	2,377,000	61,034	68,540	66,466	83,786	84,155	68,435
入庫	2,306,000	2,430,000	2,282,000	67,993	82,135	59,616	72,775	109,714	64,141

資料 三井鉱山㈱三池事業所

その5 港湾荷役労務者 (年末現在)

この表は、三池港における港湾荷役労務者数(三池ポートサービス、谷口陸海従業者を含む)である。(単位 人)

年 次	総 数			船 内 荷 役		沿 岸 荷 役		は し け 荷 役	
	総 数	常 用	臨 時	常 用	臨 時	常 用	臨 時	常 用	臨 時
平成3年	215	215	-	115	-	100	-	-	-
4	215	215	-	115	-	100	-	-	-
5	215	215	-	115	-	100	-	-	-

資料 三井鉱山㈱三池事業所

125 三池，島原間渡船乗降客数

(単位 人)

年次	乗客	降客
昭和59年	61,176	67,386
60	56,793	63,146
61	57,601	64,016
62	53,100	59,887
63	53,299	59,420
平成元年	53,053	60,318
2	45,974	45,387
3	24,114	27,772
4	27,539	31,854
5	27,090	30,708

資料 島原観光汽船株式会社

126 大牟田港入港船舶数

し尿船舶を除く。

年次	隻数	総トン数
昭和59年	1,831	398,505
60	1,799	390,503
61	1,644	357,888
62	1,483	302,519
63	1,436	297,458
平成元年	1,460	277,728
2	1,238	262,226
3	1,020	212,856
4	1,084	225,980
5	996	202,601

資料 県大牟田土木事務所

127 大牟田港貨物取扱実績

(単位 トン)

年次・品種別	移出		移入	
	数量	おもな仕向地	数量	おもな仕向地
平成元年	100,698		386,175	
2	120,976		372,959	
3	59,168			
4	75,685		394,556	
5	46,748		377,966	
木材	-		-	
石炭	-		-	
金属	-		-	
石油製品	-		5,613	三池・大分・岩国
金属製品	-		-	
化学薬品	34,450	尼崎・川内・大阪・牧山	31,934	佐賀関・新居浜・水島
化学肥料	-		45,314	名古屋・宇部・飾磨
石灰石	-		86,053	田浦
非鉄金属鉱物	10,518	八戸・日比・東京・堺	111,758	富山・福山・彦島・日比
砂利・砂	-		75,312	茂木・川内・島原新
窯業製品	1,780	市川・横浜	-	
その他	-		21,982	佐伯・加古川・富山

資料 県大牟田土木事務所

128 三池港入港船舶数

(単位 トン)

年次	総数		日本船舶		外国船舶	
	隻数	総トン数	隻数	総トン数	隻数	総トン数
昭和59年	5,288	4,599,563	5,131	3,646,664	157	952,899
60	5,090	4,445,023	4,899	3,035,039	191	1,409,984
61	4,669	3,817,547	4,533	2,693,691	136	1,123,856
62	4,159	2,989,883	4,043	2,091,067	116	898,816
63	4,263	2,771,620	4,162	2,000,838	101	770,782
平成元年	4,186	2,801,807	4,080	2,011,882	106	789,925
2	4,131	3,082,274	4,002	2,086,307	129	995,967
3	3,638	3,029,363	3,501	2,206,569	137	822,794
4	4,023	2,670,358	3,843	1,787,130	180	883,228
5	3,917	2,663,037	3,712	1,588,142	205	1,074,895

資料 三井鉱山㈱三池事業所

129 三池港貨物取扱実績

(単位 トン)

年次・品種別	輸 移 出				輸 移 入			
	総数	移出 (日本船舶)	輸 出		総数	移入 (日本船舶)	輸 入	
			日本船舶	外国船舶			日本船舶	外国船舶
平成元年	2,727,236	2,723,957	1,400	1,879	1,223,310	624,247	156,699	442,364
2	2,932,799	2,922,771	1,050	8,978	1,337,037	631,669	116,044	589,324
3	2,746,396	2,722,352	-	24,044	1,396,740	696,403	77,896	622,441
4	2,141,934	2,119,954	-	21,980	1,361,549	702,268	99,077	560,204
5	2,154,970	2,144,440	-	10,530	1,411,004	581,008	44,267	785,729
農・水・畜産物	2,400	2,400	-	-	12,861	471	-	12,390
木材	4,936	4,936	-	-	57,509	7,762	5,559	44,188
石炭	1,874,973	1,874,973	-	-	480,920	-	-	480,920
鉱石	-	-	-	-	6,627	1,899	-	4,728
工業塩	-	-	-	-	98,198	-	29,450	68,748
石油製品	25,377	20,379	-	4,998	282,144	206,914	-	75,230
金属製品	2,679	2,679	-	-	-	-	-	-
化学薬品	42,904	42,904	-	-	170,215	170,215	-	-
化学肥料	8,785	8,785	-	-	24,104	4,689	4,561	14,854
石炭製品	-	-	-	-	3,770	1,188	2,582	-
雑貨	86,494	86,494	-	-	9,602	598	92	8,912
特殊品	26,053	20,521	-	5,532	1,434	1,434	-	-
金属機械工業品	53	53	-	-	57,508	10,796	-	46,712
その他鉱産品	39,164	39,164	-	-	135,338	104,268	2,023	29,047
その他化学工業品	41,152	41,152	-	-	70,774	70,774	-	-

資料 三井鉱山㈱三池事業所

130 電 話 台 数

(年末現在)

年 次	加 入 台 数			公 衆 電 話 等					
	総 数	事 務 用	住 宅 用	総 数	青 電 話	赤 電 話	黄 電 話	カ ー ド 公 衆 電 話	ピ ン ク 電 話
平 成 元 年	58,976	14,783	44,193	2,975	17	225	48	769	1,916
2	59,814	15,053	44,761	2,886	9	128	14	899	1,836
3	60,520	15,282	45,238	2,734	4	74	7	908	1,741
4	61,535	15,681	45,854	2,597	1	45	-	943	1,608
5	62,346	15,894	46,652	2,421	1	31	-	943	1,446

資料 NTT大牟田支店

131 郵 便 施 設

(各年1月1日現在)

年 次	郵 便 局				切 手 類 販 売 所	ポ ス ト	私 書 箱	
	総 数	普 通 局	無 集 配 局	簡 易 局			設 備 口 数	貸 与 口 数
平 成 2 年	27	2	20	5	108	142	78	41
3	27	2	20	5	114	141	78	46
4	27	2	20	5	109	141	78	45
5	27	2	20	5	108	141	78	48
6	27	2	20	5	108	144	77	45

資料 九州郵政局(平成4,5年分のみ), 大牟田郵便局, 三池郵便局

132 内 国 郵 便 物 配 達 数

この表は、各郵便局が作成する「業務概要」から記載したものである。

(単位 1000個・1000通)

年 次	普 通 通 常	年 賀 郵 便	書 留 通 常	普 通 速 達	小 包
平 成 元 年	15,866	3,240	294	182	143
2	18,569	3,282	216	162	79
3	18,101	3,380	240	154	113
4	15,912	3,335	193	170	116
5	17,730	3,328	261	161	105

資料 大牟田郵便局, 三池郵便局

133 内 国 郵 便 物 引 受 数

この表は、各郵便局が作成する「業務概要」から記載したものである。

(単位 1000個・1000通)

年 次	普 通 通 常	年 賀 郵 便	書 留 通 常	普 通 速 達	小 包
平 成 元 年	9,405	3,356	116	121	56
2	9,566	3,333	141	108	90
3	9,763	3,399	122	108	130
4	9,870	3,349	141	108	104
5	11,237	3,291	143	108	104

資料 大牟田郵便局, 三池郵便局

11 商業および貿易

商業統計調査結果

第134表から第139表は、通商産業省所管の商業統計調査（指定統計第23号）の結果である。

この調査は、商業活動の実態とその分布の状況を明らかにすることを目的に実施されている。

調査は、日本標準産業分類の大分類Ⅰ-卸売業・小売業、飲食店の全ての商店（国および公共企業体に属する事業所を除く）について行なわれ、昭和51年までは、2年ごとに5月1日現在で実施され、その後は、3年ごとに6月1日現在をもって実施されているが、昭和60年は5月1日、昭和63年には6月1日、平成3年には7月1日現在に卸売業および小売業のみ実施され、飲食店については昭和61年、平成元年、平成4年の10月1日現在で調査が実施された。

なお、売場面積は、小売業のみの数値であり、昭和51年より昭和57年までは、ガソリンステーション・屋外展示場を除き、昭和60年、昭和63年および平成3年は、牛乳・畳・新聞・自動車の各小売業とガソリンステーションが除かれた。

以下は、その本市独自集計結果である。

134 商業の推移

(単位 人・万円・㎡)

区 分		昭和54年	昭和57年	昭和60年 (飲食店=) 昭和61年)	昭和63年 (飲食店=) 平成元年)	平成3年 (飲食店=) 平成4年)
商 店 数	合 計 (飲食店を除く)	4,543 3,349	4,763 3,464	3,880 3,262	3,742 3,157	3,518 3,009
	卸 売 業 小 売 業 飲 食 店 飲 食 店 (バー、酒場等を除く) バ ー , 酒 場 等	456 2,893 1,194 625 569	483 2,981 1,299 645 654	463 2,799 - 618 -	446 2,711 - 585 -	467 2,542 - 509 -
従 業 者 数	合 計 (飲食店を除く)	16,737 14,533	17,018 14,814	16,523 14,435	16,171 13,974	15,724 13,508
	卸 売 業 小 売 業 飲 食 店 (バー、酒場等を除く)	3,784 10,749 2,204	3,805 11,009 2,204	3,550 10,885 2,088	3,142 10,832 2,197	3,520 9,988 2,216
年 間 商 品 販 売 額	合 計 (飲食店を除く)	23,091,939 22,412,892	27,107,481 26,314,321	28,102,349 27,324,214	28,981,650 28,147,870	33,072,903 32,094,019
	卸 売 業 小 売 業 飲 食 店 (バー、酒場等を除く)	10,900,676 11,512,216 679,047	12,716,575 13,597,746 793,160	13,506,239 13,817,975 778,135	14,310,501 13,837,369 833,780	17,090,771 15,003,248 978,884
修理料・サ ービス料・ 仲立手数料 等の収入額	合 計	201,282	250,372	379,601	494,543	616,688
	卸 売 業 小 売 業	41,963 159,319	45,077 205,295	121,437 258,164	187,839 306,704	233,878 382,810
商品手持額	合 計	2,089,939	2,511,371	2,278,751	2,393,289	2,607,524
	卸 売 業 小 売 業	666,272 1,423,667	876,868 1,634,503	791,884 1,486,867	792,524 1,600,765	858,572 1,748,952
売 場 面 積	小 売 業	172,521	179,826	164,104	169,054	172,142

資料 行政管理部総務課

135 産業中小分類別

この表は、卸売業と小売業のみで、飲食店を除いている。

産業中・小分類	商店数			従業者数			
	総数	法人	個人	総数	法人	個人	
						個人事業主 家族従業者	常時雇用 従業者
総数	3,009	977	2,032	13,508	7,909	3,429	2,170
49~52 卸売業	467	280	187	3,520	2,903	320	297
49 各種商品卸売業	-	-	-	-	-	-	-
491 各種商品卸売業	-	-	-	-	-	-	-
50 繊維・機械器具・ 建築材料等卸売業	254	153	101	1,855	1,526	164	165
501 繊維品卸売業	-	-	-	-	-	-	-
502 化学製品卸売業	18	16	2	148	X	X	X
503 鉱物・金属材料卸売業	25	19	6	305	285	8	12
504 機械器具卸売業	83	68	15	708	659	22	27
505 建築材料卸売業	90	37	53	536	335	84	117
506 再生資源卸売業	38	13	25	158	X	X	X
51 衣服・食料・家具等卸売業	212	126	86	X	X	156	132
511 衣服身の回り品卸売業	6	3	3	X	X	5	4
512 農畜産物・水産物卸売業	35	16	19	276	201	34	41
513 食料・飲料卸売業	84	54	30	644	546	55	43
514 医薬品・化粧品卸売業	31	18	13	301	251	22	28
515 家具・建具・じゅう器卸売業	14	8	6	94	78	11	5
519 その他卸売業	42	27	15	252	212	29	11
52 代理商・仲立業	1	1	-	X	X	-	-
521 代理商・仲立業	1	1	-	X	X	-	-
53~58 小売業	2,542	697	1,845	9,988	5,008	3,109	1,873
53 各種商品小売業	8	8	-	715	715	-	-
531 百貨店	6	6	-	X	X	-	-
539 その他の各種商品小売(従業者が常時50人未満のもの)	2	2	-	X	X	-	-
54 織物・衣服・ 身のまわり品小売業	356	148	208	1,268	768	340	160
541 呉服・服地・寝具小売業	77	27	50	321	196	92	33
542 男子服小売業	68	22	46	227	122	75	30
543 婦人・子供服小売業	132	70	62	464	305	103	56
544 靴・履物小売業	33	16	17	108	71	26	11
549 その他の織物・衣服・ 身のまわり品小売業	46	13	33	148	74	44	30

統計表 (平成3年)

(単位 人・万円・㎡)

年間商品販売額			修 理 料 サービス料 仲立手数料 の収入額	商品手持額	売 場 面 積	年間商品販売額		
総 額	法 人	個 人				1店当たり	従 業 者 1人当たり	売 場 面 積 1㎡当たり
32,094,019	26,706,999	5,387,020	616,688	2,607,524	171,142	10,666.0	2,375.9	68.0
17,090,771	16,117,263	973,508	233,878	858,572	-	36,596.9	4,855.3	-
-	-	-	-	-	-	-	-	-
-	-	-	-	-	-	-	-	-
8,502,570	7,956,494	546,076	205,511	411,797	-	33,474.7	4,583.6	-
-	-	-	-	-	-	-	-	-
741,677	X	X	13,549	14,950	-	41,204.3	5,011.3	-
2,188,851	2,119,163	69,688	9,872	63,184	-	87,554.0	7,176.6	-
2,699,890	2,606,430	93,460	134,235	177,160	-	32,528.8	3,813.4	-
2,559,958	2,230,419	329,539	30,250	133,141	-	28,444.0	4,776.0	-
312,194	X	X	17,605	23,362	-	8,215.6	1,975.9	-
8,588,201	8,160,769	427,432	X	446,775	-	X	X	-
262,964	248,781	14,183	-	63,441	-	X	X	-
2,342,830	2,197,604	145,226	5,493	90,406	-	66,938.0	8,488.5	-
2,928,947	2,780,775	148,172	1,749	95,170	-	34,868.4	4,548.1	-
1,420,093	1,379,871	40,222	9,377	104,062	-	45,809.5	4,717.9	-
255,761	247,197	8,564	X	25,106	-	18,268.6	2,720.9	-
1,377,606	1,306,541	71,065	6,722	68,590	-	32,800.1	5,466.7	-
-	-	-	X	-	-	-	-	-
-	-	-	X	-	-	-	-	-
15,003,248	10,589,736	4,413,512	382,810	1,748,952	171,142	5,902.1	1,502.1	68.0
2,167,210	2,167,210	-	X	233,472	31,630	270,901.3	3,031.1	68.5
X	X	-	-	X	X	X	X	X
X	X	-	X	X	X	X	X	X
1,748,325	1,347,305	401,020	X	368,037	25,653	4,911.0	1,378.8	65.7
386,492	267,436	119,056	4,837	87,265	5,561	5,019.4	1,204.0	62.5
307,761	238,237	69,524	X	80,857	4,858	4,525.9	1,355.8	63.4
687,059	557,301	129,758	1,400	115,740	9,576	5,205.0	1,480.7	71.7
179,491	145,816	33,675	863	46,612	3,206	5,439.1	1,662.0	56.0
187,522	138,515	49,007	1,302	37,563	2,452	4,076.6	1,267.0	66.7

135 産業中小分類別

産業中・小分類	商店数			従業者数			
	総数	法人	個人	総数	法人	個人	
						個人事業主 家族従業者	常時雇用 従業者
55 飲食料品小売業	1,089	239	850	3,919	1,589	1,500	830
551 各種食料品小売業	48	18	30	356	277	56	23
552 酒・調味料小売業	147	12	135	419	42	245	132
553 食肉小売業	69	22	47	237	102	74	61
554 鮮魚小売業	111	16	95	393	114	189	90
555 乾物小売業	19	10	9	60	31	12	17
556 野菜・果実小売業	147	19	128	497	149	240	108
557 菓子パン小売業	181	43	138	500	188	225	87
558 米穀類小売業	86	10	76	259	39	149	71
559 その他の飲食料品小売業	281	89	192	1,198	647	310	241
56 自動車・自転車小売業	141	52	89	732	527	148	57
561 自動車小売業	81	47	34	613	506	63	44
562 自転車小売業	60	5	55	119	21	85	13
57 家具・建具・じゅう器小売業	226	59	167	788	381	300	107
571 家具・建物・畳小売業	59	17	42	221	103	74	44
572 金物・荒物小売業	29	7	22	89	43	40	6
573 陶磁器・ガラス器小売業	11	3	8	X	12	X	X
574 家庭用機械器具小売業	125	32	93	443	223	172	48
579 その他のじゅう器小売業	2	-	2	X	-	X	X
58 その他の小売業	722	191	531	2,566	1,026	821	719
581 医薬品・化粧品小売業	142	47	95	423	188	127	108
582 農耕用品小売業	18	3	15	45	10	24	11
583 燃料小売業	108	52	56	578	388	91	99
584 書籍・文房具小売業	112	13	99	667	102	162	403
585 スポーツ用品・がん具・ 娯楽用品・楽器小売業	53	19	34	158	72	57	29
586 写真機・写真材料小売業	22	8	14	57	32	22	3
587 時計・眼鏡・ 光学機械小売業	33	11	22	115	66	32	17
588 中古品小売業	13	3	10	25	8	17	-
589 他に分類されない小売業	221	35	186	498	160	289	49

統計表 (平成3年) (つづき)

(単位 人・万円・㎡)

年間商品販売額			修 理 料 サービス料 仲立手数料 の収入額	商品手持額	売 場 面 積	年間商品販売額		
総 額	法 人	個 人				1店当たり	従 業 者 1人当たり	売 場 面 積 1㎡当たり
4,802,574	2,548,813	2,253,761	29,496	171,202	50,810	4,410.1	1,225.5	90.7
654,204	559,678	94,526	3,135	21,996	8,358	13,629.3	1,837.7	78.3
672,430	100,016	572,414	6,890	44,933	5,802	4,574.4	1,604.8	115.9
336,402	192,279	144,123	216	7,779	2,548	4,875.4	1,419.4	129.3
424,361	191,210	233,151	1,274	2,630	3,178	3,823.1	1,079.8	133.4
57,055	34,182	22,873	6,511	3,786	836	3,002.9	950.9	65.9
529,803	195,277	334,526	2,458	13,830	6,837	3,604.1	1,066.0	77.5
319,868	194,363	125,505	1,300	9,236	5,465	1,767.2	639.7	58.5
337,231	56,947	280,284	4,026	13,801	3,563	3,921.3	1,302.1	94.6
1,471,220	1,024,861	446,359	3,686	53,211	14,223	5,235.7	1,228.1	90.3
1,808,185	1,602,181	206,004	256,843	95,586	4,135	12,824.0	2,470.2	30.6
1,681,741	1,552,281	129,460	243,978	75,012	-	20,762.2	2,743.5	-
126,444	49,900	76,544	12,865	20,574	4,135	2,107.4	1,062.6	30.6
1,236,830	861,133	375,697	19,459	347,575	28,914	5,472.7	1,569.6	39.4
277,305	179,228	98,077	1,255	61,401	12,707	4,700.1	1,254.8	18.2
115,842	87,029	28,813	707	23,528	3,349	3,994.6	1,301.6	34.6
X	24,426	X	414	X	X	X	X	X
798,943	570,450	228,493	17,083	244,391	11,758	6,391.5	1,803.5	63.6
X	-	X	-	X	X	X	X	X
3,240,124	2,063,094	1,177,030	67,083	533,080	30,000	4,487.7	1,262.7	63.8
491,432	307,827	183,605	1,439	94,437	5,774	3,460.8	1,161.8	81.4
44,493	18,237	26,256	310	8,203	1,596	2,471.8	988.7	27.9
1,222,512	902,598	319,914	24,813	42,838	1,090	11,319.6	2,115.1	138.7
404,910	116,986	287,924	17,498	48,039	3,667	3,615.3	607.1	56.4
201,186	111,684	89,502	8,162	58,845	4,155	3,796.0	1,273.3	47.8
65,934	52,372	13,562	6,736	9,980	991	2,997.0	1,156.7	66.5
127,880	88,875	39,005	1,757	59,038	1,730	3,875.2	1,112.0	73.9
16,596	9,316	7,280	-	4,637	437	1,276.6	663.8	18.5
665,181	455,199	209,982	6,368	207,063	10,560	3,009.9	1,335.7	60.7

136 小学校区

校 区 別	商 店 数			従 業 者	
	総 数	卸 売 業	小 売 業	総 数	卸 売 業
總 数	3,009	467	2,542	13,508	3,520
大 牟 田	388	69	319	1,858	595
上 官	101	12	89	321	45
大 正	143	36	107	632	266
中 友	282	47	235	1,438	331
明 治	276	36	240	1,469	216
白 川	243	41	202	1,085	315
平 原	136	8	128	437	31
天 道	21	2	19	58	x
駛 馬 北	94	5	89	340	19
川 尻	124	23	101	565	232
諏 訪	40	5	35	171	36
手 鎌	102	26	76	611	289
羽 山 台	107	13	94	478	65
銀 水	162	61	101	955	451
三 池	112	7	105	474	69
高 取	49	-	49	165	-
玉 川	30	7	23	83	30
笹 原	47	-	47	164	-
駛 馬 南	67	14	53	281	149
三 川	130	26	104	604	185
倉 永	74	16	58	305	122
吉 野	96	2	94	339	x
上 内	12	1	11	35	x
三 里	173	10	163	640	58

別統計表 (平成3年)

(単位 人・万円・㎡)

数	年間商品販売額			売場面積 (小売業)
	総額	卸売業	小売業	
9,988	32,094,019	17,090,771	15,003,248	171,142
1,263	5,230,645	3,679,342	1,551,303	19,606
276	384,822	74,073	310,749	4,685
366	1,958,359	1,516,916	441,443	4,110
1,107	4,637,460	2,546,920	2,090,540	27,353
1,253	3,224,190	795,581	2,428,609	32,842
770	2,158,771	1,302,028	856,743	9,344
406	555,594	90,281	465,313	4,461
x	46,312	x	x	592
321	463,988	27,932	436,056	3,236
333	1,935,266	1,349,663	585,603	6,346
135	305,529	105,108	200,421	1,379
322	1,563,197	896,325	666,872	5,901
413	964,502	243,055	721,447	6,303
504	3,099,111	2,101,099	998,012	8,319
405	688,400	182,599	505,801	5,109
165	267,447	-	267,447	2,207
53	151,422	83,361	68,061	994
164	196,691	-	196,691	3,141
132	816,119	653,631	162,488	1,763
419	1,332,096	690,584	641,512	7,053
183	788,304	530,910	257,394	2,069
x	391,545	x	x	4,466
x	61,214	x	x	333
582	873,035	200,759	672,276	9,530

137 従業者規模別商店数，従業

従業者規模	商店数			常時従業者数				年間
	計	法人	個人	計	法人	個人	計	
総数	3,009	977	2,032	13,508	7,909	5,599	32,094,019	
1～2	1,473	177	1,296	X	X	2,163	X	
3～4	809	274	535	2,726	938	1,788	3,885,685	
5～9	455	296	159	2,877	1,910	967	6,961,555	
10～19	192	157	35	2,455	2,018	437	7,869,102	
20～29	41	39	2	959	X	X	4,043,286	
30～49	29	25	4	1,068	922	146	4,149,044	
50～99	8	7	1	500	X	X	1,004,404	
100人以上	2	2	-	X	X	-	X	
卸売業計	467	280	187	3,520	2,903	617	17,090,771	
1～2	112	26	86	195	X	X	650,496	
3～4	130	62	68	439	209	230	999,631	
5～9	113	85	28	719	552	167	3,338,535	
10～19	72	68	4	917	873	44	5,280,722	
20～29	25	24	1	595	X	X	3,145,453	
30～49	12	12	-	437	437	-	3,253,564	
50～99	3	3	-	218	218	-	422,370	
100人以上	-	-	-	-	-	-	-	
小売業計	2,542	697	1,845	9,988	5,006	4,982	15,003,248	
1～2	1,361	151	1,210	X	248	X	X	
3～4	679	212	467	2,287	729	1,558	2,886,054	
5～9	342	211	131	2,158	1,358	800	3,623,020	
10～19	120	89	31	1,538	1,145	393	2,588,380	
20～29	16	15	1	364	X	X	897,833	
30～49	17	13	4	631	485	146	895,480	
50～99	5	4	1	282	X	X	582,034	
100人以上	2	2	-	X	X	-	X	

資料 行政管理部総務課

138 産業中分類別開設年別商店数 (平成3年)

産業分類	総数	昭和19年以前	昭和20～64年	平成元年以降
総数	3,009	295	2,515	199
卸売業	467	41	404	22
49 各種商品卸売業	-	-	-	-
50 繊維・機械器具・建築材料等卸売業	254	24	222	8
51 衣服・食料・家具等卸売業	213	17	182	14
52 代理商・仲立業				
小売業	2,542	254	2,111	177
53 各種商品小売業	8	1	7	-
54 織物・衣服・身の回り品小売業	356	26	288	42
55 飲食料品小売業	1,089	128	892	69
56 自動車・自転車小売業	141	7	131	3
57 家具・建具・じゅう器小売業	226	17	195	14
58 その他小売業	722	75	598	49

資料 行政管理部総務課

者数，年間商品販売額など（平成3年）

（単位 人・万円・㎡）

商品販売額		修理料・サービス料・仲立手数料の収入額	商品手持額	売場面積	年間商品販売額		
法	人 個 人				1店当たり	従業者1人当たり	売場面積1㎡当たり
26,706,999	5,387,020	616,688	2,607,524	171,142	10,666.0	2,375.9	68.0
X	1,617,749	39,682	333,482	41,742	X	X	X
1,966,265	1,919,420	57,543	469,828	37,537	4,803.1	1,425.4	65.5
5,721,812	1,239,743	108,307	540,730	32,153	15,300.1	2,419.7	81.1
7,387,618	481,484	195,082	437,096	17,607	40,984.9	3,205.3	94.0
X	X	70,674	296,923	X	98,616.7	4,216.1	X
4,125,447	23,597	39,800	195,151	7,417	143,070.5	3,884.9	78.3
X	X	105,600	X	10,650	125,550.5	2,008.8	54.1
X	-	-	X	X	X	X	X
16,117,263	973,508	233,878	858,572	-	36,596.9	4,855.3	-
X	X	2,381	25,312	-	5,808.0	3,335.9	-
651,159	348,472	15,731	68,480	-	7,689.5	2,277.1	-
3,052,390	286,145	32,501	146,919	-	29,544.6	4,643.3	-
5,182,509	98,213	52,942	259,245	-	73,343.4	5,758.7	-
X	X	18,441	119,375	-	125,818.1	5,286.5	-
3,253,564	-	6,282	134,311	-	271,130.3	7,445.2	-
422,370	-	105,600	104,930	-	140,790.0	1,937.5	-
-	-	-	-	-	-	-	-
10,589,736	4,413,512	382,810	1,748,952	171,142	5,902.1	1,502.1	68.0
500,105	X	37,301	308,170	41,742	X	X	X
1,315,106	1,570,948	41,812	401,348	37,537	4,250.4	1,261.9	65.5
2,669,422	953,598	75,806	393,811	32,153	10,593.6	1,678.9	81.1
2,205,109	383,271	142,140	177,851	17,607	21,569.8	1,683.0	94.0
X	X	52,233	177,548	X	56,114.6	2,466.6	X
871,883	23,597	33,518	60,840	7,417	52,675.3	1,419.1	78.3
X	X	-	X	10,650	116,406.8	2,064.0	54.1
X	-	-	X	X	X	X	X

139 飲食店の業種別商店数，従業者数，来客収容人員数，年間販売額（平成4年）

（単位 人・万円）

業 種 別	商 店 数			従業者数	来客収容人員数	年間販売額
	計	法 人	個 人			
總 数	509	89	420	2,216	19,454	978,884
食 堂 ・ レ ス ト ラ ン	287	62	225	1,506	14,141	681,135
一 般 食 堂	121	25	96	502	6,665	186,090
日 本 料 理 店	58	11	47	416	3,290	210,097
西 洋 料 理 店	31	13	18	260	1,810	143,975
中 華 ・ 東 洋 料 理 店	77	13	64	328	2,376	140,973
そ ば ・ う ど ん 店	27	4	23	152	987	72,500
す し 店	41	4	37	151	729	83,502
喫 茶 店	99	11	88	213	2,551	77,142
そ の 他 の 一 般 飲 食 店	55	8	47	194	1,046	64,605

資料 行政管理部総務課

（注）バー・酒場等は除く。

140 たばこ売渡数量およびたばこ税

この表は、大牟田営業所管内（10市町）のたばこ売渡状況である。

管内は、大牟田市・柳川市・大川市・城島町・大木町・瀬高町・三橋町・大和町・山川町・高田町である。
（単位 千本・千円）

年 度	総 数 量	総 代 金	年度たばこ税	大牟田市たばこ税
平成元年度	604,469	6,456,733	1,155,525	534,479
2	595,430	6,397,597	1,148,069	529,718
3	603,991	6,558,015	1,169,583	545,033
4	603,000	6,593,000	1,172,493	542,814
5

資料 行政管理部総務課

141 塩 販 売 量

特例塩4号とは、製塩工場が公社の製造許可数量以上に出来た塩を輸入塩（原塩・粉碎塩）を使用している業者に公社の許可枠内で元売を通じて販売出来る塩である。

（単位 トン）

年 次	総 数	食卓塩	精製塩	食塩	並塩	原塩	粉碎塩	特例塩4号
平成元年	2,017	12	70	369	315	231	-	1,020
2	2,359	11	71	345	271	138	-	1,523
3	2,250	10	60	289	175	181	-	1,535
4	2,341	10	50	299	324	198	-	1,460
5	2,655	9	45	273	287	78	-	1,963

資料 近藤塩元売(株)大牟田営業所

142 酒 類 販 売 量

（単位 kl）

年 次	総 量	清 酒			合 成 清 酒	焼 酎	ビ ー ル	ウイスキー類	リキョール類	その他
		特 級	1 級	2 級						
平成元年	9,431	5	838	357	11	1,239	6,410	342	45	184
2	10,071	-	866	359	12	1,204	7,048	319	70	193
3	10,625	-	938	382	11	1,234	7,479	316	69	196
4	11,000	-	221	1,123	13	1,291	7,803	266	73	210
5	10,814	-	-	1,335	19	1,268	7,659	277	74	182

資料 大牟田税務署

（注）1 特級制度は、平成元年4月1日付けで廃止された。
2 級別制度は、平成4年4月1日付けで廃止された。
廃止後の清酒はすべて2級に算入。

143 外 国 貿 易

この表は、三池税関支署資料による品目別輸出入額ならびに外国貿易船の入港状況である。
なお資料は、三池税関支署管内（三池税関・久留米税関出張所）の分である。

その1 品 目 別 輸 出 額

年次・品目別	単 位	数 量	金額(百万円)	仕 向 地
平成元年			39,990	
2			54,624	
3			74,841	
4			58,943	
5			94,780	
有機化合物	-	-	16,681	台湾, 香港, 米国, シンガポール, 中国
船舶類	NO	6	55,285	ノルウェー
通信機器	-	-	2,119	英国, 米国, デンマーク, マレーシア
半導体等電子部品	-	-	2,762	英国, 韓国
無映像音声装置	MT	10,684	2,046	インドネシア, 韓国, 米国, ブラジル
自動車	NO	9,770	388	米国, デンマーク, ドイツ
メロン	MT	2,824	246	韓国, オーストラリア, 台湾, インドネシア
食糧	-	-	16	台湾
燃料	-	-	212	ロシア, 台湾
機械	MT	142	22	米国, 香港
その他	-	-	8,843	韓国, オーストラリア, 米国, タイ
	-	-	5,763	

その2 品 目 別 輸 入 額

年次・品目別	単 位	数 量	金額(百万円)	仕 出 地
平成元年			18,445	
2			21,158	
3			26,681	
4			30,738	
5			32,923	
履物	-	-	2,674	米国, 韓国, 中国
アルミインゴット	MT	46,109	6,040	インドネシア
鉄鋼	MT	30,444	1,414	台湾
石炭	MT	370,962	2,080	オーストラリア, 台湾, インドネシア
木材	-	-	1,676	マレーシア
有機化合物	-	-	826	ドイツ, 米国, 韓国
半導体等電子部品	-	-	3,119	タイ, 香港, 韓国
染料	MT	534	1,005	ドイツ
食料	-	-	4,998	タイ, オーストラリア, 米国, デンマーク
化学肥料	MT	11,073	204	オーストラリア
塩	MT	94,490	303	オーストラリア, メキシコ
けい	MT	16,881	156	中国, インド
花石	MT	192	80	中国
油	MT	70,891	624	米国, 中国
石材	-	-	173	イタリア, ドイツ, タイ
その他	-	-	7,551	

その3 外国貿易船入港状況

年 次	入港総隻数	日 本 籍 船		外 国 籍 船	
		隻 数	総 ト ン 数	隻 数	総 ト ン 数
平成元年	96	17	46,737	79	409,127
2	119	21	41,469	98	491,075
3	170	19	24,010	151	520,583
4	211	14	29,742	197	547,245
5	225	19	27,304	206	574,115

12 金 融

144 銀行 主

この表は、各年度末（3月末）現在における

年度・月別	銀行数	預 金 残 高						
		総 額	当座預金	普通預金	通知預金	定期預金	定期積金	そ の 他
平成元年度	11	262,640	11,520	52,322	6,905	183,639	2,836	5,418
2	11	273,515	10,695	50,964	4,648	200,395	2,754	4,059
3	11	282,699	10,899	51,161	3,438	210,086	2,488	4,627
平成4年度	10	286,485	10,384	50,914	3,303	212,989	3,084	5,154
4年4月末	10	281,091	10,042	50,962	2,517	210,877	2,568	4,125
5	10	282,288	10,659	51,414	3,121	212,411	2,510	2,173
6	10	282,894	8,985	49,061	3,078	215,640	2,544	3,586
7	10	282,812	8,939	47,468	2,627	217,289	2,539	3,861
8	10	280,567	7,750	48,322	1,785	215,678	2,628	4,015
9	10	280,089	9,235	48,316	2,408	213,709	2,715	3,255
10	10	281,823	9,735	50,128	2,599	214,471	2,757	1,515
11	10	280,125	8,354	45,756	2,558	214,931	2,770	5,162
12	10	289,153	11,565	53,327	3,208	215,921	2,665	1,833
5年1月末	10	279,104	9,293	47,714	2,227	215,210	2,776	1,261
2	10	282,146	9,691	50,424	2,440	214,049	3,086	1,828
3	10	286,485	10,384	50,914	3,303	212,989	3,084	5,154
平成5年度	10	292,243	9,468	52,176	3,709	218,163	2,905	4,861
5年4月末	10	283,268	9,340	49,165	3,008	213,792	3,133	4,195
5	10	283,943	8,074	46,950	3,037	216,766	3,050	5,438
6	10	288,239	7,904	48,620	3,377	221,512	2,983	3,240
7	10	289,572	10,119	49,838	2,837	221,600	2,976	1,623
8	10	287,969	8,012	47,708	2,410	221,913	2,971	4,380
9	10	286,512	10,342	46,692	2,426	219,802	3,049	3,652
10	10	288,028	9,926	49,941	2,174	220,619	3,019	1,700
11	10	287,565	8,373	48,553	2,693	219,310	2,936	4,917
12	10	297,026	12,736	54,458	3,864	220,858	2,814	1,368
6年1月末	10	285,062	8,513	46,925	1,848	221,007	2,906	2,964
2	10	287,799	7,892	49,982	2,021	219,402	2,868	4,703
3	10	292,243	9,468	52,176	3,709	218,163	2,905	4,861

資料 大牟田銀行協会

(注)

- 1 平成元年2月相互銀行は普通銀行に転換。
- 2 預金残高のその他には、納税準備預金・雑預金を含む。
- 3 現金には、手形・小切手を含む。
- 4 預け金は、日銀預け金および郵便振替貯金。

要 勘 定

大牟田銀行協会加盟銀行の主要勘定である。

(単位 百万円)

貯蓄預金	貸 出 金 残 高					現 金	預 ケ 金	年度・月別
	総 額	手形貸付	証書貸付	当座貸越	割引手形			
-	169,367	52,941	94,735	6,952	14,739	9,904	-	平成元年度
-	177,905	48,540	106,740	7,985	14,640	7,478	-	2
-	178,174	42,013	112,493	10,173	13,495	7,376	-	3
657	181,154	43,454	113,622	10,665	13,413	7,113	1,079	平成4年度
-	171,914	37,178	111,990	9,811	12,935	7,578	-	4年4月末
-	173,187	36,380	111,961	9,896	14,950	5,673	-	5
-	171,473	37,105	111,077	10,194	13,097	4,570	-	6
89	172,793	38,044	111,303	10,195	13,251	5,144	431	7
389	173,517	39,384	110,826	10,315	12,992	4,664	590	8
451	176,902	41,526	111,658	10,678	13,040	5,426	891	9
618	176,246	39,497	112,253	10,315	14,181	4,934	511	10
594	175,614	39,987	111,909	10,648	13,070	5,607	442	11
634	181,011	43,915	112,996	10,080	14,020	5,894	1,224	12
623	178,999	41,779	110,695	11,802	14,723	4,609	504	5年1月末
628	178,547	42,149	112,216	9,825	14,357	4,868	501	2
657	181,154	43,454	113,622	10,665	13,413	7,113	1,079	3
961	185,933	43,601	118,598	11,398	12,336	6,384	1,131	平成5年度
635	175,855	39,543	111,552	12,055	12,705	6,194	485	5年4月末
628	175,719	39,325	113,927	10,450	12,017	4,650	560	5
603	176,948	39,915	114,182	10,718	12,133	3,925	695	6
579	181,984	40,993	116,391	10,877	13,723	5,429	557	7
575	179,487	40,650	116,198	11,073	11,566	4,468	594	8
549	181,746	42,823	115,706	11,418	11,799	6,060	864	9
649	181,849	41,127	115,829	11,148	13,745	5,187	581	10
783	179,420	39,991	115,238	11,525	12,666	4,382	660	11
928	188,426	44,539	117,080	11,199	15,608	6,818	1,068	12
899	181,469	42,308	115,278	11,105	12,778	4,707	779	6年1月末
931	180,585	41,198	105,957	11,648	11,782	4,978	800	2
961	185,933	43,601	118,598	11,398	12,336	6,384	1,131	3

5 平成4年4月、熊本銀行と肥後ファミリー銀行が合併、熊本ファミリー銀行に変更。

6 平成4年7月から預ケ金は、日銀預ケ金および郵便振替貯金、譲渡性預ケ金、他の金融機関への預ケ金が含まれる。

7 平成4年7月に貯蓄預金が設立。

145 主要金融機関預金残高

(各年度末現在, 単位 百万円)

年 度	総 額	銀 行	労働金庫・信用金庫・農協
平成元年度	329,539	262,640	106,415
2	388,249	273,515	114,734
3	404,036	282,699	121,337
4	409,803	286,485	123,318
5	377,997	292,243	131,393

資料 大牟田銀行協会, 労働金庫, 大牟田市農業協同組合

146 種 類 別 郵 便 貯 金

この表は, 大牟田・三池郵便局で取扱った種別郵便貯金の状況である。

(単位 百万円)

年 度	総 額	通 常	積 立	定 額・定 期
平成元年度	21,752	11,077	897	9,778
2	74,631	14,277	908	59,446
3	44,380	14,780	990	28,610
4
5

資料 九州郵政局(平成3・4年度分のみ)・大牟田郵便局・三池郵便局

147 簡 易 保 険 取 扱 状 況

この表は, 大牟田郵便局・三池郵便局における簡易保険の取扱状況である。

保険料は, 月額, 掛金額は, 年額, 事業年度は, 前年の4月から本年3月まで, ただし平成元年度以前の事業年度については, 9月~8月までとする。

(単位 百万円)

年 度	新 規 契 約			消 減			年 末 現 在 高		
	件 数	保 険 料	保 険 金	件 数	保 険 料	保 険 金	件 数	保 険 料	保 険 金
		掛 金 額	年 金 額		掛 金 額	年 金 額		掛 金 額	年 金 額
平成元年度	6,995	89	13,421	6,386	60	11,221	58,787	600	104,296
2	7,664	102	16,205	5,329	141	9,274	60,930	591	109,815
3	9,772	125	21,928	8,392	82	14,558	60,691	618	116,255
4
5

資料 九州郵政局(平成3・4年度分のみ)・大牟田郵便局・三池郵便局

148 主要金融機関貸出残高

(各年度末現在, 単位 百万円)

年 度	総 額	銀 行	労働金庫・信用金庫・農協	郵便局(簡易保険) 市 融 資 分
平成元年度	222,149	169,367	47,168	5,614
2	234,347	177,905	50,263	6,179
3	236,530	178,174	52,125	6,231
4	244,350	181,154	56,527	6,669
5	249,834	185,933	56,453	7,448

資料 大牟田銀行協会, 労働金庫, 大牟田市農業協同組合

149 商工組合中央金庫勘定

この表は, 大牟田市分の貸付勘定である。

(各年度末現在, 単位 百万円)

年 度	総 額	割 引	手 形	証 書
平成元年度	1,243	230	209	804
2	1,051	190	213	648
3	1,756	139	1,197	420
4	2,233	-	678	1,555
5	4,637	118	1,046	3,473

資料 商工組合中央金庫福岡支店 (注) 平成5年度より久留米支店取扱分も含む。

150 手 形 交 換 高

この表は, 大牟田手形交換所における手形交換高および不渡手形の状況である。

(単位 百万円)

年 度	交 換 日 数	手 形 交 換 高			不 渡 手 形		
		枚 数	金 額	差 額	人 員	枚 数	金 額
平成元年度	247	360,530	268,798	91,907	10	20	8
2	246	361,213	272,216	87,059	15	44	18
3	250	355,137	274,552	82,732	21	56	62
4	250	332,572	251,375	82,189	37	113	91
5	246	310,722	229,981	80,966	28	66	73

資料 大牟田手形交換所

151 中小企業市資金融資状況

この表は、大牟田市中小企業融資資金規則による市内の中小企業に対する市の融資状況である。

(単位 千円)

年 度	申 込		貸 出		回 収	残 高	
	件 数	金 額	件 数	金 額	金 額	件 数	金 額
平成元年度	147	463,802	102	299,367	267,227	277	508,121
2	285	1,074,030	273	1,017,200	362,813	467	1,162,508
3	213	812,389	190	703,219	618,162	539	1,247,565
4	211	656,190	181	543,790	762,027	525	1,029,328
5	375	1,381,942	328	1,193,400	783,534	594	1,439,194

資料 経済部商業観光課

152 組合等強化資金の貸付状況

(単位 千円)

年 度	申 込		貸 出		回 収	残 高	
	件 数	金 額	件 数	金 額	金 額	件 数	金 額
平成元年度	-	-	-	-	54,775	5	30,616
2	3	30,000	3	30,000	27,917	5	32,699
3	1	10,000	1	10,000	6,072	6	36,627
4	-	-	-	-	12,997	5	23,630
5	-	-	-	-	4,128	3	19,502

資料 経済部商業観光課

153 信用保証状況

(単位 千円)

年 度	保 証 承 認		保 証 債 務 残 高		代 位 弁 済	
	件 数	金 額	件 数	金 額	件 数	金 額
平成元年度	846	7,056,896	1,620	9,290,962	18	79,142
2	993	7,941,283	1,863	10,843,078	15	55,787
3	909	7,877,762	1,864	10,778,133	18	91,850
4	916	7,040,885	1,840	10,232,534	16	56,361
5	1,248	10,645,150	2,065	12,338,655	25	150,194

資料 福岡県信用保証協会大牟田支所

154 住宅金融公庫資金貸付状況

この表は、住宅金融公庫の業務を代行する市内の各金融機関に照会した資金貸付状況である。

(単位 千円)

種 別	平成元年度	平成2年度	平成3年度	平成4年度	平成5年度
総 数	4,817,300	3,538,900	3,857,010	4,465,630	7,934,471
個人住宅	4,558,400	3,057,800	3,669,910	4,276,330	7,660,671
賃貸住宅	-	226,000	-	-	-
産業労働者住宅	-	-	-	-	-
再開発住宅等	-	73,100	-	-	-
災害復興住宅等	-	-	3,300	14,600	3,500
住宅改良	246,900	172,000	172,500	141,300	241,300
関連公共施設等	-	-	-	-	-
宅地造成	-	-	-	-	-
財形住宅	12,000	10,000	11,300	33,400	29,000

資料 行政管理部総務課

155 火 災 保 険 事 業

年 度	新 契 約			支 払	
	件 数	保険金額 (百万円)	保険料 (千円)	件 数	保険金 (千円)
昭和63年度	10,789	170,195	334,706	76	49,424
平成元年度	10,620	174,585	334,750	54	87,098
2	10,459	194,530	328,155	169	146,572
3	10,845	201,464	362,202	2,953	2,934,032
4	11,226	217,996	390,787	374	519,336

資料 県企画振興部調査統計課

13 物価および家計

156 消費者物

- (1) 本表は、総務庁統計局が行う小売物価統計調査（指定統計第35号）による小売物
 (2) 指数の基準時は平成2年の1年間である。
 (3) 指数品目のウェイトは、家計調査によって得られた平成2年平均全世帯1か月1
 (4) 指数計算に採用する品目は、家計支出上重要度が高いこと、価格変動の面で代表
 に持家の帰属家賃3品目を加えた561品目である。

費目	ウェイト	平成元年	平成2年	平成3年	平成4年	平成5年	1月	2月
		平均	平均	平均	平均	平均		
総合	10,000	97.0	100.0	103.3	105.1	106.4	105.3	105.4
(持家の帰属家賃を除く総合)	9,012	97.0	100.0	103.3	105.0	106.2	105.1	105.2
食料	3,140	96.1	100.0	104.8	105.4	106.5	105.6	106.1
穀類	301	98.4	100.0	102.5	105.4	107.7	106.6	106.7
魚介類	361	96.5	100.0	104.0	105.7	105.1	107.5	107.4
(うち生鮮魚介)	209	95.1	100.0	102.6	101.1	99.6	103.4	103.3
肉類	258	97.4	100.0	102.9	104.1	103.3	104.2	104.0
乳卵類	122	95.0	100.0	104.9	99.7	99.2	99.2	101.3
野菜・海草	339	89.7	100.0	113.2	103.5	111.7	103.5	106.3
(うち生鮮野菜)	215	86.3	100.0	115.8	97.8	109.0	96.9	101.1
果物	143	89.7	100.0	111.6	113.4	100.5	101.9	102.5
(うち生鮮果物)	137	89.4	100.0	111.3	112.6	99.3	100.6	101.2
油脂・調味料	103	97.3	100.0	106.5	107.3	106.9	107.4	107.4
菓子類	248	97.3	100.0	103.6	105.6	106.7	106.3	106.5
調理食品	222	97.6	100.0	105.0	107.7	109.3	108.5	108.9
飲料	121	99.3	100.0	101.9	106.3	108.0	108.1	107.9
酒類	158	97.8	100.0	102.1	102.4	102.3	102.3	102.3
外食	763	97.6	100.0	102.8	105.3	107.3	106.5	106.6
住居	1,478	97.0	100.0	103.1	106.3	109.1	107.8	108.0
家賃	1,275	97.3	100.0	102.9	105.7	108.2	107.0	107.1
設備修繕・維持	203	95.8	100.0	105.1	110.4	114.9	113.1	113.4
光熱・水道	553	97.7	100.0	102.3	102.4	103.1	102.8	102.8
電気・ガス代	406	99.4	100.0	101.7	101.8	101.7	101.9	101.9
電気代	240	101.0	100.0	100.0	100.0	99.7	100.0	100.0
ガス代	165	97.7	100.0	104.1	104.4	104.6	104.7	104.7
他の光熱	40	80.5	100.0	111.8	107.7	108.6	110.2	110.1
上下水道料	108	98.5	100.0	100.9	103.1	106.3	103.7	103.7
家具・家事用品	444	99.9	100.0	100.8	102.0	101.8	102.3	102.3
家庭用耐久財	159	101.3	100.0	97.9	97.7	96.6	98.0	97.8
他の家具・家事用品	285	99.1	100.0	102.5	104.3	104.6	104.7	104.8
室内装備品	52	99.2	100.0	101.3	104.5	104.9	105.3	105.3
寝具類	41	100.1	100.0	100.2	100.5	99.8	100.9	100.8
家事雑貨	90	97.9	100.0	104.4	107.5	109.0	108.4	108.4
家事用消耗品	71	100.5	100.0	101.8	101.7	100.0	100.9	101.0
家事サービス	31	97.3	100.0	103.0	105.9	108.5	107.1	107.1

価 指 数

価に基づいて作成されたラスパイレス算式による消費者物価指数の全国平均である。

世帯あたり品目別消費支出金額を用いている。

性があること、さらに、継続調査が可能であること等の観点から選定した558品目

平成2年=100

3 月	4 月	5 月	6 月	7 月	8 月	9 月	10 月	11 月	12 月
105.7	106.4	106.5	106.4	106.7	107.0	107.1	107.0	106.4	106.5
105.6	106.2	106.4	106.3	106.5	106.8	106.9	106.8	106.1	106.1
106.2	106.3	106.1	105.6	107.1	108.5	107.8	106.9	105.3	105.9
106.7	106.7	106.7	106.5	106.3	106.3	106.4	108.3	112.1	112.6
106.8	107.0	105.8	104.0	103.1	105.0	102.0	103.7	104.2	104.7
102.1	102.7	100.2	97.6	96.0	99.5	94.8	97.8	98.5	99.5
103.8	103.6	103.4	103.2	103.2	103.0	103.0	102.6	102.7	102.5
100.2	98.5	100.1	99.2	98.8	97.5	98.1	99.6	98.9	98.7
106.4	108.0	106.7	105.6	120.8	130.9	130.1	115.1	100.1	107.2
101.2	103.3	101.4	99.7	123.3	138.9	137.4	113.6	90.0	101.1
106.9	103.0	105.3	101.2	100.8	103.2	96.1	102.8	94.6	87.6
105.9	101.8	104.2	100.1	99.7	102.1	94.8	101.8	93.2	86.0
106.8	107.4	106.9	107.2	106.9	107.0	106.6	106.8	106.5	106.1
106.5	106.7	106.7	106.7	106.8	106.7	106.6	106.8	106.9	107.3
109.1	109.2	109.0	109.1	109.3	109.4	109.5	109.9	109.6	109.9
108.0	108.0	108.0	107.7	108.1	107.8	108.2	108.1	108.1	108.1
102.3	102.3	102.3	102.3	102.3	102.3	102.3	102.2	102.2	102.1
106.7	107.1	107.2	107.3	107.4	107.5	107.6	107.6	107.8	107.8
108.2	108.5	108.9	109.1	109.4	109.5	109.7	109.9	110.1	110.3
107.3	107.6	108.0	108.2	108.5	108.6	108.8	109.0	109.1	109.3
113.8	114.3	114.6	114.9	115.1	115.3	115.6	115.8	116.1	116.3
102.8	103.3	103.3	103.5	103.5	103.5	103.5	103.4	102.4	102.4
101.9	101.9	101.9	101.9	101.9	102.0	102.0	101.9	100.6	100.5
100.0	100.0	100.0	100.0	100.0	100.0	100.0	99.9	98.4	98.4
104.7	104.7	104.8	104.8	104.8	104.8	104.8	104.8	104.0	103.7
109.9	109.5	109.2	109.1	108.9	108.6	108.1	107.5	106.3	105.9
103.7	106.2	106.3	107.1	107.2	107.2	107.4	107.4	107.8	107.8
102.2	102.1	101.9	101.8	101.6	101.5	101.6	101.5	101.3	100.9
97.6	97.4	96.8	96.5	96.4	96.4	96.3	95.9	95.5	94.8
104.8	104.8	104.7	104.7	104.5	104.4	104.6	104.6	104.5	104.3
105.7	105.0	104.9	105.1	104.4	104.3	104.8	104.9	104.9	104.6
100.4	100.2	100.3	99.7	99.1	98.6	99.3	99.7	99.4	98.6
108.6	108.5	108.9	108.9	109.1	109.1	109.3	109.4	109.4	109.5
100.9	100.8	100.1	100.2	99.9	99.7	99.4	99.2	99.0	98.8
107.1	108.6	108.7	108.9	108.9	109.0	109.0	109.0	109.1	109.1

156 消費者物

費目	ウエイト	平成元年	平成2年	平成3年	平成4年	平成5年	1月	2月
		平均	平均	平均	平均	平均		
被服及び履物	860	95.5	100.0	104.7	107.9	107.9	104.4	102.8
衣料	407	94.8	100.0	105.2	108.3	107.4	102.3	100.4
和服	54	96.1	100.0	103.0	105.9	107.5	106.9	106.6
洋服	353	94.6	100.0	105.5	108.7	107.4	101.6	99.4
シャツ・下着	224	95.3	100.0	104.4	108.2	108.2	104.8	102.3
シャツ・セーター類	162	94.2	100.0	104.8	108.1	107.4	103.1	99.9
下着類	61	97.5	100.0	103.3	108.3	110.2	109.1	108.7
履物類	82	96.6	100.0	105.2	107.4	108.2	107.6	107.5
生地・他の被服類	147	97.0	100.0	103.5	106.8	108.6	107.9	107.5
生地・糸類	22	96.1	100.0	103.7	105.7	106.7	107.1	106.7
他の被服	69	96.9	100.0	103.2	106.9	108.1	107.4	106.6
被服関連サービス	56	97.5	100.0	103.7	107.3	110.0	108.8	109.0
保健医療	312	99.5	100.0	100.6	103.3	104.2	103.7	103.8
医薬品	90	99.2	100.0	101.5	101.8	101.2	101.3	101.5
保健医療用品・器具	59	103.3	100.0	99.4	100.4	100.5	100.5	100.5
保健医療サービス	164	98.5	100.0	100.5	105.1	107.2	106.2	106.2
交通通信	1,185	98.6	100.0	100.7	101.2	101.5	101.6	101.6
交通	354	98.6	100.0	101.0	103.3	104.4	104.1	104.0
自動車等関係費	610	97.9	100.0	101.4	101.8	102.6	102.6	102.6
通信	221	100.6	100.0	98.2	96.2	93.9	94.7	94.7
教育	466	95.3	100.0	104.8	109.4	114.0	110.7	110.7
授業料等	341	95.2	100.0	104.6	109.2	114.0	110.4	110.4
教科書・学習参考書	18	98.3	100.0	107.5	108.2	112.3	108.2	108.2
補習教育	107	95.0	100.0	105.3	109.7	114.3	111.7	111.7
教養娯楽	1,115	96.7	100.0	102.9	106.2	107.9	106.7	107.1
教養娯楽用耐久財	117	100.9	100.0	99.1	98.4	95.4	96.6	96.4
他の教養娯楽	999	96.3	100.0	103.4	107.1	109.4	107.9	108.4
教養娯楽用品	268	97.9	100.0	103.7	105.3	107.4	106.7	108.0
書籍・他の印刷物	162	97.3	100.0	102.4	112.3	113.9	112.3	113.5
教養娯楽サービス	569	95.4	100.0	103.5	106.5	109.1	107.2	107.1
諸雑費	446	98.9	100.0	101.9	103.6	105.0	104.3	104.4
理美容サービス	119	97.9	100.0	102.9	107.3	110.4	109.2	109.3
理美容用品	125	100.1	100.0	100.5	101.0	101.7	100.9	100.8
身の回り用品	103	97.3	100.0	103.8	105.3	105.6	105.5	105.7
たばこ	92	100.0	100.0	100.1	100.5	100.7	100.5	100.5
その他	6	100.0	100.0	100.0	100.7	119.5	117.7	117.7
(生鮮食品)	562	90.1	100.0	109.8	102.7	103.1	100.2	102.0
(生鮮食品を除く総合)	9,438	97.4	100.0	102.9	105.2	106.6	105.6	105.6
(生鮮食品を除く食料)	2,578	97.6	100.0	103.7	105.9	107.2	106.8	107.0
(持家の帰属家賃及び生鮮食品を除く総合)	8,450	97.5	100.0	102.9	105.1	106.4	105.4	105.4

価 指 数 (つづき)

平成2年=100

3 月	4 月	5 月	6 月	7 月	8 月	9 月	10 月	11 月	12 月
105.7	108.9	110.4	110.5	107.2	104.5	109.4	110.4	110.7	109.9
105.6	109.1	110.8	110.7	106.8	103.2	108.9	110.4	110.9	109.9
106.4	107.1	107.3	107.6	107.6	107.6	107.7	108.0	107.9	108.8
105.4	109.5	111.3	111.2	106.7	102.5	109.1	110.7	111.4	110.1
103.2	108.5	111.5	111.9	107.0	103.5	111.1	111.9	111.8	110.9
101.0	108.2	112.2	112.5	105.8	100.9	111.1	112.1	111.8	110.7
109.0	109.5	109.6	110.3	110.2	110.5	111.1	111.2	111.9	111.5
108.5	108.7	108.8	108.6	107.9	107.5	108.4	108.4	108.4	108.2
108.4	108.9	108.8	108.8	108.1	107.7	108.7	109.2	109.5	109.5
108.0	107.5	106.8	106.2	105.7	105.3	106.9	106.9	107.1	106.4
107.8	108.7	108.7	108.6	107.2	106.4	107.9	108.9	109.2	109.3
109.3	109.7	109.8	110.0	110.2	110.3	110.5	110.5	110.6	110.9
103.8	104.4	104.5	104.5	104.4	104.4	104.3	104.2	104.2	104.2
101.6	101.5	101.5	101.5	101.4	101.3	101.1	100.7	100.6	100.6
100.5	100.4	100.6	100.7	100.5	100.6	100.5	100.6	100.4	100.2
106.2	107.5	107.5	107.5	107.5	107.5	107.5	107.5	107.5	107.5
101.6	101.5	101.5	101.5	101.7	101.8	101.7	101.9	100.7	100.7
104.2	104.2	104.2	104.0	104.5	104.8	104.4	104.6	104.5	104.7
102.6	102.4	102.5	102.5	102.6	102.7	102.7	102.7	102.6	102.6
94.7	94.7	94.7	94.7	94.7	94.7	94.7	95.5	89.2	89.2
110.9	114.7	115.1	115.1	115.1	115.1	115.1	115.1	115.1	115.1
110.4	115.0	115.1	115.2	115.2	115.2	115.2	115.2	115.2	115.2
108.2	108.2	114.4	114.4	114.4	114.4	114.4	114.4	114.4	114.4
112.7	115.0	115.0	115.0	115.0	115.1	115.1	115.1	115.1	115.1
107.4	107.9	108.0	108.3	108.1	109.0	108.1	108.4	108.2	108.0
97.4	96.8	96.8	96.5	95.4	95.0	94.8	93.6	93.3	92.5
108.6	109.2	109.4	109.6	109.6	110.6	109.6	110.1	110.0	109.8
108.1	106.3	106.2	106.9	107.1	108.4	107.1	108.1	107.6	107.7
113.5	113.6	113.7	113.8	114.0	114.5	114.3	114.2	114.2	115.6
107.4	109.2	109.6	109.8	109.5	110.5	109.5	109.9	109.9	109.1
104.5	104.7	104.8	105.1	105.1	105.2	105.3	105.4	105.5	105.6
109.6	110.0	110.3	110.4	110.5	110.8	111.0	111.2	111.3	111.5
100.8	101.2	101.2	102.0	102.1	102.2	102.2	102.3	102.6	102.5
105.9	105.6	105.6	106.0	105.7	105.4	105.6	105.6	105.6	105.5
100.5	100.5	100.5	100.5	100.5	100.9	100.9	100.9	100.9	100.9
117.7	119.5	119.5	119.5	119.5	119.5	119.8	121.2	121.2	121.2
102.7	102.7	101.6	99.0	107.3	115.2	111.1	104.8	94.0	96.8
105.9	106.6	106.8	106.9	106.6	106.5	106.9	107.1	107.1	107.0
106.9	107.0	107.1	107.0	107.1	107.0	107.1	107.4	107.8	107.9
105.8	106.5	106.7	106.7	106.4	106.3	106.7	106.9	106.9	106.8

157 主 要 指 標

年 月	消 費 者 物 価 指 数				国内卸売物価指数
	全 国	東京都区部	福 岡 市	北 九 州 市	全 国
	(平成2年=100)				
昭 和 63 年	94.9	94.5	95.5	95.4	96.7
平 成 元 年	97.0	97.0	97.5	97.1	98.5
2	100.0	100.0	100.0	100.0	100.0
3	103.3	103.3	103.1	103.4	101.0
平 成 4 年	105.0	105.3	105.0	104.6	100.1
4 年 1 月	104.0	104.3	103.5	103.7	100.5
2	103.9	104.1	103.3	103.5	100.5
3	104.4	104.6	104.0	103.9	100.4
4	105.5	105.6	105.8	105.2	100.2
5	105.6	105.7	105.4	105.1	100.1
6	105.5	105.7	105.2	104.9	100.1
7	104.7	105.3	104.4	104.0	100.2
8	105.0	105.4	104.8	104.5	100.1
9	105.5	105.9	105.9	105.7	100.1
10	105.6	105.8	106.0	105.5	99.7
11	105.4	105.5	105.9	105.0	99.6
12	105.4	105.3	105.2	104.6	99.6
平 成 5 年	106.4	106.6	107.1	106.2	98.6
5 年 1 月	105.3	105.3	105.3	104.6	99.5
2	105.4	105.4	105.5	104.9	99.4
3	105.7	105.9	105.9	105.3	99.2
4	106.4	106.5	107.1	106.2	99.0
5	106.5	106.9	107.1	106.2	98.8
6	106.4	106.7	107.4	106.3	98.6
7	106.7	107.0	107.8	106.7	98.6
8	107.0	107.3	108.3	107.2	98.4
9	107.1	107.3	108.4	107.1	98.2
10	107.0	107.2	108.0	106.8	97.8
11	106.4	106.5	107.4	106.6	97.6
12	106.5	106.7	107.5	106.6	97.5

158 1世帯当たり1か月間の収入と支出

この表は、総務庁統計局から公表された平成元年全国消費実態調査(9.10.11.の3か月分)結果による全世帯および勤労者世帯の家計を掲げたものである。なお、項目によっては、一部のみ掲げているので計と内訳は、必ずしも一致しない。

その1 全世帯

その2 勤労者世帯

収支項目	(単位 円)		
	全 国	福 岡 市	大 牟 田 市
集計世帯数	54,801	311	120
世帯数(抽出率調整)	732,982	7,091	948
世帯員数(抽出率調整)	10,000	2,488	930
世帯員数(人)	3.77	3.69	3.26
世帯員数(人)	1.87	1.42	1.02
世帯員数(%)	76.4	81.3	86.2
世帯員数(%)	26.5	37.8	33.4
世帯員数(%)	8,653	8,165	4,889
世帯員数(%)	48.0	45.9	51.8
消費支出	305,198	274,571	254,714
食料	80,983	73,338	84,913
飲酒	9,720	8,841	9,544
肉類	10,868	9,190	9,783
魚介	9,036	8,637	7,291
野菜	10,828	9,751	8,870
果物	4,474	3,708	4,140
調理食	4,735	3,889	3,411
外食	12,307	11,443	6,539
住居	14,478	18,058	11,284
家賃	7,934	12,071	6,934
光熱	15,705	18,882	13,894
電気	7,373	7,221	6,105
ガス	4,144	5,201	3,893
水道	11,803	10,951	14,302
家具	4,040	3,552	5,891
家事用品			
衣服	21,449	19,133	16,753
洋装	8,815	8,315	7,128
健康	8,419	8,082	8,939
医療	31,929	24,866	21,751
交通	7,131	8,039	6,121
自動車	17,812	8,942	8,804
関係	8,988	8,888	8,828
教育	14,527	13,312	9,700
養育	28,783	25,043	24,910
娯楽	2,817	2,308	2,145
サービス	14,083	14,188	11,879
その他の消費支出	79,044	84,807	88,489
贈与	18,318	13,074	19,148
送金	25,785	19,813	29,890
仕送り	7,688	8,718	4,759
(再掲) 移転支出	21,687	12,983	19,727
(再掲) 教育関係費	24,285	19,831	16,654
(再掲) 養育関係費	30,337	28,024	28,109
(再掲) 娯楽消費支出	249,250	238,045	210,388
(再掲) 財・サービス区分			
消費支出(商品+サービス)	252,819	228,852	217,238
消費支出(商品)	158,525	137,822	139,899
消費支出(サービス)	94,094	91,029	77,539
持家の増減家賃	48,121	38,145	31,291
エンゲル係数(%)	28.5	28.7	25.5
貯蓄現在高(千円)	10,925	8,421	11,238
預金	728	495	887
定期	4,593	3,293	5,392
生命	2,421	2,348	2,489
生有	2,789	2,811	2,614
負債現在高(千円)	3,835	4,493	1,891
うち住宅・土地のため	3,182	3,840	1,471
負債保有率(%)	58.4	82.5	55.1
うち住宅・土地のため	38.3	39.3	29.9

資料 総務庁統計局

収支項目	(単位 円)		
	全 国	福 岡 市	大 牟 田 市
集計世帯数	34,270	206	58
世帯数(抽出率調整)	470,581	4,717	470
世帯員数(抽出率調整)	10,000	2,688	888
世帯員数(人)	3.85	3.75	3.74
世帯員数(人)	1.85	1.47	1.89
世帯員数(%)	88.7	62.0	80.7
世帯員数(%)	31.9	47.2	42.1
世帯員数(%)	8,844	8,214	5,311
世帯員数(%)	43.5	42.1	43.9
実収入	448,828	411,945	374,845
経常収入	437,874	408,089	383,170
勤労収入	412,887	388,988	342,912
世帯主の勤労収入	345,932	351,140	310,863
世帯主の配偶者の勤労収入	40,918	24,474	24,789
世帯員の勤労収入	28,882	13,354	7,180
世帯員の非勤労収入	6,470	1,837	531
世帯員の経常収入	18,517	15,484	19,727
可処分所得	378,009	347,218	321,711
実支出	385,759	348,834	333,351
消費支出	314,840	284,207	280,217
食料	81,701	73,048	89,288
飲酒	9,588	8,517	10,525
肉類	10,352	8,808	10,093
魚介	9,213	9,580	7,918
野菜	10,533	9,300	8,876
果物	4,304	3,834	3,350
調理食	4,883	4,029	3,824
外食	13,449	11,992	7,498
住居	15,804	19,183	11,884
家賃	9,788	14,832	8,252
光熱	16,129	18,145	13,870
電気	6,894	6,419	5,881
ガス	4,256	5,251	3,988
水道	11,745	10,487	16,555
家具	3,989	3,235	6,880
家事用品			
衣服	21,318	18,956	20,023
洋装	8,583	7,588	9,521
健康	7,910	8,190	8,499
医療	34,892	28,777	25,480
交通	7,815	7,794	6,132
自動車	20,121	12,058	12,458
関係	8,758	8,475	6,885
教育	16,428	14,829	14,505
養育	27,241	27,461	25,238
娯楽	3,087	3,175	3,850
サービス	14,028	15,178	12,475
その他の消費支出	83,175	89,182	78,817
贈与	23,977	19,369	25,480
送金	7,702	8,997	4,379
(再掲) 移転支出	19,989	13,058	15,132
(再掲) 教育関係費	27,307	22,247	21,124
(再掲) 養育関係費	30,884	31,070	29,534
(再掲) 娯楽消費支出	280,339	248,406	232,918
(再掲) 消費支出(商品+サービス)	255,857	233,719	238,168
(再掲) 消費支出(商品)	158,170	137,802	148,798
(再掲) 消費支出(サービス)	97,487	95,917	89,372
持家の増減家賃	43,788	30,134	28,888
エンゲル係数(%)	83.8	81.9	87.1
貯蓄率(%)	9.9	10.8	8.7
貯蓄率(%)	8.8	9.7	8.4
貯蓄率(%)	25.9	25.7	24.7
貯蓄率(%)	8,718	7,093	7,813
貯蓄率(%)	521	448	489
貯蓄率(%)	3,488	2,291	3,088
貯蓄率(%)	2,101	2,084	2,059
貯蓄率(%)	2,138	1,723	1,808
貯蓄率(%)	3,533	3,788	2,058
貯蓄率(%)	3,140	3,386	1,864
貯蓄率(%)	60.9	88.1	67.0
貯蓄率(%)	40.2	40.3	35.7

(注) 1) 「平均」には、年間収入不詳の世帯を含む。
 2) 「(特掲) 財・サービス区分」は、品目分類を再分類して集計した。なお、「こづかい(使途不明)」、「贈与金」、「他の交際費」及び「仕送り金」は含まれていない。

159 主 要 品 目 の

本表は、総務庁統計局の調査作成による小売物価統計調査（指定統計第
調査日は毎月の12日を含む週の水曜日、木曜日又は金曜日である。但し
又は金曜日である。

調査価格は、調査店舗で実際に販売する平常の価格を調査している。ま
を調査している。

品 目	基 本 銘 柄	単 位	平成3年	平成4年	平成5年
			平 均	平 均	平 均
う る ち	米	10 kg	5,352	5,639	5,848
食	ン	1 kg	379	399	404
即 席 中 華 め	即席中華めん、袋入(100g入り)JAS規格品	1 袋	78	78	79
あ	まあじ、丸(長さ約15cm以上)	100 g	201	190	182
か	まがれい、丸(長さ約25cm~35cm)	100 g	398	345	348
い	やりいか	100 g	282	257	291
え	輸入品、冷凍(解凍ものを含む)、パック包装、[長さ]無頭8~10cm	100 g	277	264	263
た	すけそうだらの子、並	100 g	600	721	762
牛	肩肉	100 g	290	308	350
豚	肩肉	100 g	127	133	140
鶏	ブロイラー、もも肉	100 g	98	101	105
ハ	ロースハム、JAS規格品・標準	100 g	235	240	254
ソ	ウインナーソーセージ、袋入り、JAS規格品・上級	100 g	190	187	187
牛	牛乳(加工乳、特選牛乳を除く)、紙容器入り、1,000ml入り、店頭売り	1 個	212	213	210
鶏	卵	1 kg	339	240	231
キ	ツ	1 kg	221	130	209
ほ	う れ ん そ	1 kg	806	623	766
ね	ぎ	1 kg	1,558	1,382	1,671
ば	い し ょ	1 kg	331	254	324
に	ん じ ん	1 kg	331	277	288
た	ま ね ぎ	1 kg	217	185	226
き	う り	1 kg	570	478	607
豆	黒のり、中、1帖(5枚入り)	1 帖	225	232	233
り	腐ごしを除く	100 g	24	25	25
み	ふじ、1個260~350g [1月~6月、11月~12月]	1 kg	565	698	540
い	ん だ ん	1 kg	550	536	422
し	ご	100 g	131	152	144
し	油	1 本	290	283	278
み	大豆、濃口、特級、JAS規格品、ポリ容器入り(1ℓ入り)	1 袋	469	468	454
マ	ズ	1 本	272	310	305
ま	う	100 g	124	124	116
ビ	ト	100 g	95	103	104
ア	ム	1 個	92	92	92
ポ	ス	100 g	134	132	132
テ	ス	1 個	413	413	413
弁	当	100 g	591	575	525
緑	茶	1 本	718	744	769
イ	ス	1 缶	88	88	97
ン	ス	1 本	1,860	1,803	1,780
ス	酒	1 杯	393	426	443
清	酒	1 杯	393	426	443
中	酒	1 杯	393	426	443

資料 総務庁統計局 『小売物価統計調査年報』

(注) 「…」は調査を行わないもの、又は調査期間の定めがあるため調査を行わないもの。

清 酒：平成4年4月から基本銘柄改正。

インスタントコーヒー：平成3年1月から基本銘柄改正、平成2年12月まで150g。

小 売 価 格

35号) 報告の都市別小売価格における福岡市分を掲げたものである。
生鮮食料品は、毎月5日、12日、22日を含む各週の水曜日、木曜日

た、生鮮魚介類、野菜類及び果物類は、調査日を含む前3日間の中値

(単位 円)

1 月	2 月	3 月	4 月	5 月	6 月	7 月	8 月	9 月	10 月	11 月	12 月
5,761	5,761	5,796	5,796	5,796	5,796	5,713	5,713	5,750	5,950	6,171	6,171
403	403	403	403	407	403	403	403	403	403	403	403
81	81	81	81	81	80	79	79	79	76	76	74
200	213	171	186	187	152	161	180	173	188	192	182
339	336	364	363	358	328	328	392	367	343	337	317
320	331	296	272	275	260	284	304	278	280	270	326
266	276	241	244	247	261	270	286	260	270	279	263
770	770	770	770	770	770	770	770	747	747	747	747
347	347	347	357	357	349	349	349	349	349	347	349
136	136	142	142	142	137	135	135	135	147	147	147
105	105	104	106	106	104	105	105	105	105	105	105
253	253	253	253	253	256	256	256	256	256	250	253
181	181	181	186	186	189	189	189	190	188	190	190
217	216	217	214	199	217	214	209	209	205	205	204
222	250	242	233	244	228	218	222	214	243	229	227
77	105	112	147	196	214	358	473	338	231	128	132
455	500	432	524	560	855	1,076	1,377	1,415	713	496	788
1,563	1,543	1,368	1,190	1,172	1,417	2,174	2,515	2,335	1,530	1,225	2,017
311	238	230	359	458	361	362	447	295	267	235	322
223	224	226	247	238	231	487	499	329	292	242	224
191	193	197	195	206	198	208	269	293	260	252	252
725	642	603	476	462	492	620	810	790	554	418	698
232	232	232	232	232	232	232	232	232	238	238	238
24	25	25	25	25	25	25	25	25	25	25	25
496	529	539	551	557	557	571	521
374	365	394	743	427	327	321
162	152	166	135	107
252	292	292	292	252	292	292	292	292	292	245	245
463	463	448	456	456	454	454	454	454	456	456	430
295	295	276	314	314	314	314	314	314	314	314	276
115	115	117	117	117	117	117	117	117	117	117	177
104	104	104	104	104	103	104	104	104	104	104	104
92	92	92	92	92	92	92	92	92	92	92	92
134	134	133	133	133	128	130	130	133	134	134	127
413	413	413	413	413	413	413	413	413	413	413	413
526	526	526	526	526	526	517	517	526	526	526	526
770	770	770	770	769	769	769	769	769	769	769	769
105	98	105	90	90	90	105	90	90	90	105	105
1,780	1,780	1,780	1,780	1,780	1,780	1,780	1,780	1,780	1,780	1,780	1,780
445	445	445	445	445	445	445	445	438	438	438	438

品 目	基 本 銘 柄	単 位	平成3年	平成4年	平成5年
			平 均	平 均	平 均
カレールイス	並	1 皿	484	530	542
コーヒ	喫茶店におけるコーヒー代(トースト等のサービスを除く)	1 杯	313	335	339
ビール(外食)	飲食店におけるビール代(淡色,中瓶,500ml入り)	1 本	527	546	559
家賃(民営)	家賃(3.3㎡当たり)	1 か月	3,522	3,619	4,585
家賃(公営)	都道府県・市町村営,公団,会社等の公営の平均(3.3㎡当たり)	1 か月	1,662	1,697	1,749
ガス代	一般家庭用,早賦料金,基本料金	1 か月	1,508	1,508	1,508
プロパンガス	体積売り,一般家庭用	10 m ³	5,451	5,634	5,626
灯油	白灯油,詰め替え売り,配達	18 ℓ	1,139	1,149	1,133
水道料	計量制,専用栓,一般家庭用,基本料金	1 か月	783	783	773
電気冷蔵庫	冷凍・冷蔵庫,4ドア,[有効内容積]375~415ℓ	1 台	130,610	204,430	209,880
ルームエアコン	冷房・ヒートポンプ暖房兼用タイプ,セパレート型,壁掛型,インバーター内蔵	1 台	166,420	169,340	192,820
カーペット	タフテッドカーペット,無地,[アクリル100%]又は,[ポリエステル100%],ピースもの,[バイル],カット状,長さ6~8m	1 畳	4,184	4,253	4,167
ティッシュペーパー	ティッシュペーパー,5箱入り,1箱400枚(200組)入り,[クリネックス]「スコッティ」,[ネピア]又は「エリエール」	1 袋	548	555	544
トイレットペーパー	トイレットペーパー,古紙,[長さ]「55m」又は「60m」,12ロール入り	1 袋	409	453	457
洗濯用洗剤	合成洗剤,綿・麻・レーヨン・合成繊維用・高密度粉末,箱入り(1.5kg入り60回分)	1 箱	773	785	780
背広	シングル上下,秋冬物,並型,中級品,[1月~3月],[9月~12月]	1 着	63,490	58,810	56,360
婦人オーバー	婦人用,冬物,綿裏,並型,中級品,[1月~2月,11月~12月]	1 着	60,120	71,530	81,990
男子セーター	プルオーバー,長袖,毛100%,無地,普通品,[1月~4月,9月~12月]	1 枚	8,836	9,763	9,153
婦人セーター	カーデガン,(ボタン付き),長袖,毛100%,無地,普通品,[1月~3月,9月~12月]	1 枚	8,323	8,012	9,051
男子靴	短靴,黒,牛皮,25cm程度,中級品	1 足	11,050	11,050	11,050
婦人靴	パンプス,中高ヒール,牛皮,23.5cm程度,中級品	1 足	10,790	10,830	11,100
洗濯代	背広服上下,ドライクリーニング,配達なし,料金後払い	1 着	945	1,038	1,080
ビタミン剤	総合ビタミン剤,[「バンビタンハイ」],100錠入り	1 箱	1,854	1,854	1,854
眼鏡	球面レンズ,度数±4.00,男子用セルフフレーム,中級品,加工料を含む	1 個	16,580	16,580	16,580
鉄道運賃	旅客鉄道(JR以外),大人,片道,普通旅客運賃	1 区	110	110	120
バス代	一般乗合旅客自動車運賃,大人,特殊区間制	1 区	151	160	160
タクシー代	タクシー運賃,距離制,小型自動車,初乗運賃	1 回	480	485	540
自動車ガソリン	レギュラーガソリン,オクタン価85以上,現金売り	1 ℓ	131	131	131
通話料	電話使用料,度数料金局加入電話,単独電話,住宅用,回線使用料	1 か月	1,597	1,597	1,597
高等学校授業料	私立高等学校,全日制,普通課程,平均は各々年度分	1 か月	20,690	20,930	21,328
大学授業料	私立大学,昼間部,法文経系,平均は各々年度分	1 か年	508,070	520,710	530,985
テレビ	カラーテレビ,21型,テーブルタイプ,音声多重受信装置内蔵	1 台	84,740	80,000	75,620
切り花	きく,中輪	1 本	258	253	264
新聞代	日刊,邦字一般新聞,朝夕刊,月ざめ,地方・ブロック紙	1 か月	3,190	3,650	3,650
月謝(学習塾に係るものを除く)	音楽教室(ピアノ),初級,個人レッスン,週一回	1 か月	5,222	5,222	5,222
映画観覧料	大人観覧料	1 回	1,663	1,700	1,805
写真焼付代	カラー,引き伸ばし,サービスサイズ,5サイズ,(8.0cm×12.0cm程度)	1 枚	36	36	36
理髪料	大人,調髪(洗髪を含む)	1 回	2,856	2,954	3,023
パーマメント代	コールド,(セットを含む)	1 回	5,415	5,529	5,796
シャンプー	液体,ポリ容器入り(220ml入り),「花王エッセンシャルシャンプー(コンディショニング)」[1月~4月],又は「ライオンアクアミューシャンプー(エクストラダメージ)」[5月~12月]	1 本	298	298	294

資料 総務庁統計局 『小売物価調査年報』

(注) 電気冷蔵庫:平成4年1月から基本銘柄改正,平成3年まで3ドア,[有効内容積]300ℓ程度
新聞:品目を全国紙から地方・ブロック紙へ変更

小 売 価 格 (つづき)

(単位 円)

1 月	2 月	3 月	4 月	5 月	6 月	7 月	8 月	9 月	10 月	11 月	12 月
541	541	541	541	541	541	541	541	541	541	541	547
339	339	339	339	339	339	339	339	339	339	339	339
553	553	553	553	553	553	566	566	566	566	566	566
4,524	4,522	4,527	4,531	4,545	4,616	4,617	4,619	4,624	4,634	4,634	4,621
1,722	1,723	1,723	1,741	1,751	1,756	1,756	1,743	1,744	1,745	1,794	1,794
1,508	1,508	1,508	1,508	1,508	1,508	1,508	1,508	1,508	1,508	1,508	1,508
5,634	5,634	5,634	5,634	5,634	5,634	5,634	5,634	5,634	5,634	5,589	5,581
1,141	1,141	1,141	1,134	1,134	1,134	1,134	1,134	1,128	1,128	1,128	1,115
783	783	783	773	773	773	773	773	773	773	773	773
212,310	204,580	217,460	217,460	217,460	217,460	209,730	209,730	209,730	191,710	205,490	205,490
199,050	191,320	193,900	189,980	179,680	189,980	173,500	214,950	214,950	205,740	205,740	155,020
4,197	4,429	4,429	4,146	4,146	3,978	3,978	4,120	4,120	4,120	4,172	4,172
582	582	576	556	556	533	538	520	551	493	523	525
465	478	476	475	476	485	460	447	447	427	427	415
783	784	778	778	765	778	795	795	795	777	777	756
55,750	52,710	42,540	61,540	61,540	61,540	58,920
91,740	68,320	83,950	83,950
6,527	6,033	10,140	-	10,950	10,950	9,991	9,476
7,197	8,034	13,290	9,399	8,910	8,910	7,622
11,050	11,050	11,050	11,050	11,050	11,050	11,050	11,050	11,050	11,050	11,050	11,050
11,100	11,100	11,100	11,100	11,100	11,100	11,100	11,100	11,100	11,100	11,100	11,100
1,059	1,059	1,084	1,084	1,084	1,084	1,084	1,084	1,084	1,084	1,084	1,084
1,854	1,854	1,854	1,854	1,854	1,854	1,854	1,854	1,854	1,854	1,854	1,854
16,580	16,580	16,580	16,580	16,580	16,580	16,580	16,580	16,580	16,580	16,580	16,580
110	110	110	110	110	110	130	130	130	130	130	130
160	160	160	160	160	160	160	160	160	160	160	160
540	540	540	540	540	540	540	540	540	540	540	540
132	132	132	132	131	131	131	132	131	131	131	131
1,597	1,597	1,597	1,597	1,597	1,597	1,597	1,597	1,597	1,597	1,597	1,597
20,930	20,930	20,930	21,460	21,460	21,460	21,460	21,460	21,460	21,460	21,460	21,460
520,710	520,710	520,710	534,410	534,410	534,410	534,410	534,410	534,410	534,410	534,410	534,410
75,190	75,190	75,190	75,190	82,140	82,140	70,350	70,350	73,180	73,180	73,180	82,190
245	283	244	232	270	245	245	335	296	270	257	245
3,650	3,650	3,650	3,650	3,650	3,650	3,650	3,650	3,650	3,650	3,650	3,650
5,222	5,222	5,222	5,222	5,222	5,222	5,222	5,222	5,222	5,222	5,222	5,222
1,700	1,800	1,800	1,800	1,800	1,800	1,800	1,800	1,880	1,840	1,840	1,800
36	36	36	36	36	36	36	36	36	36	36	36
2,975	2,975	3,000	3,000	3,000	3,000	3,000	3,000	3,038	3,075	3,075	3,138
5,716	5,716	5,716	5,779	5,829	5,829	5,829	5,829	5,829	5,829	5,829	5,829
298	298	298	298	294	294	294	294	294	294	294	294

高等学校授業料：平成5年1月から『物価統計月報 小売価格資料編』による。

大学授業料：

シャンプー：平成5年平均は「ライオンアクアミーシャンプー（エクストラダメージ）」[5月～12月]の平均。

160 青果物取扱高

(単位 トン・千円)

年次	野菜		果実		鶏卵	
	数量	金額	数量	金額	数量	金額
平成元年	17,788	2,423,002	9,873	2,163,268	416	93,804
2	17,196	2,823,427	9,448	2,291,555	327	85,407
3	15,957	3,228,594	8,364	2,295,617	304	96,628
4	16,497	2,553,044	9,027	2,314,991	410	56,507
5	14,777	2,928,240	8,403	1,932,229	265	53,494

資料 経済部商業観光課

161 鮮魚取扱高

(単位 トン・百万円)

年次	総数	たい	れんこだい	いわし	あじ	さば	い	かえび	その他
平成元年	14,053	19	89	260	213	282	380	117	12,693
2	12,815	20	69	209	181	230	315	166	11,625
3	12,564	41	74	197	184	245	312	393	11,118
4	12,010	33	60	212	197	226	347	109	10,826
5	11,536	107	68	249	197	312	265	106	10,232
平成元年	9,096	39	97	46	79	50	195	104	8,486
2	9,670	41	89	52	78	50	184	108	9,068
3	9,544	67	80	67	84	67	191	228	8,760
4	9,961	52	75	66	81	60	185	79	9,363
5	8,556	101	68	67	85	64	167	74	7,930

資料 経済部商業観光課

(注) その他には冷凍物を含む。

14 労働および社会保障

162 産業別規模別労働組合

この表は、各年6月30日現在で市内に組合事務所をもつ単位労働組合を掲げたものである。

産業・規模	平成元年		平成2年		平成3年		平成4年		平成5年			
	組合数	組合員数	組合数	組合員数	組合数	組合員数	組合数	組合員数	組合数	組合員数		
										総数	男	女
(産業別)												
総数	90	15,244	89	14,770	85	14,814	81	14,117	79	13,771	10,513	3,258
石炭鉱業	3	2,819	3	2,236	3	2,157	3	2,038	3	1,888	1,672	216
総合工事	10	1,868	10	1,763	10	2,011	9	1,999	8	2,112	1,620	492
食品たばこ製造	1	62	1	64	1	70	1	76	1	80	56	24
印刷業	1	2	1	2	-	-	-	-	-	-	-	-
石炭製品製造	-	-	-	-	-	-	-	-	-	-	-	-
化学工業	5	1,625	5	1,819	5	1,816	5	1,814	5	1,785	1,712	73
窯業土石製品製造	3	323	3	332	3	358	3	376	3	375	358	17
非金属製品製造	2	156	1	97	1	92	1	97	1	46	42	4
金属製品製造	1	138	1	160	1	162	1	179	2	279	274	5
機械製造	2	644	2	540	2	594	2	576	2	547	545	2
卸売・小売	8	246	8	246	8	245	10	391	10	380	151	229
銀行信託	5	937	5	990	4	994	3	556	3	548	146	402
国鉄	-	-	-	-	-	-	-	-	-	-	-	-
鉄道運送	3	204	3	199	3	206	3	181	1	20	20	-
道路運送	13	712	13	724	13	687	12	688	12	701	685	16
水道	-	-	-	-	-	-	-	-	-	-	-	-
電気	3	468	3	630	3	460	2	270	2	270	235	35
水道	6	273	6	256	6	243	6	247	6	247	222	25
医療保健	1	143	1	141	1	132	1	126	1	126	115	11
教育	8	940	8	958	6	1,013	5	923	5	876	189	687
対事業所サービス	7	954	7	903	7	854	7	835	7	793	474	319
自動車整備	2	152	2	145	2	165	1	102	-	-	-	-
自家事務	1	347	1	336	1	330	1	325	-	-	-	-
地方事務	1	39	1	38	1	38	1	36	1	39	34	5
分類不能	2	1,869	2	1,874	2	1,867	2	1,976	2	1,900	1,300	600
	2	323	2	317	2	320	2	306	4	759	663	96
(組合規模別)												
総数	90	15,244	89	14,770	85	14,814	81	14,117	79	13,771	10,513	3,258
1～29人	23	350	26	408	23	321	23	352	20	289	196	93
30～49	10	345	7	268	7	281	7	279	11	466	396	70
50～99	23	1,585	24	1,699	23	1,655	19	1,361	17	1,258	1,016	242
100～199	18	2,527	16	2,406	16	2,352	17	2,390	16	2,226	1,618	608
200～299	2	454	2	549	2	533	3	824	3	832	394	438
300～399	4	1,395	4	1,374	3	1,019	2	712	3	1,096	417	679
400～499	3	1,424	3	1,350	4	1,898	5	2,331	4	1,811	1,521	290
500～599	2	1,140	3	1,612	3	1,623	-	-	-	-	-	-
600～699	2	1,235	1	623	-	-	1	644	1	724	705	19
700～799	-	-	-	-	1	702	1	744	1	816	798	18
800～899	-	-	-	-	-	-	-	-	-	-	-	-
900～999	-	-	-	-	-	-	-	-	-	-	-	-
1,000～1,999	2	2,746	3	4,481	3	4,430	3	4,480	3	4,253	3,452	801
2,000～2,999	1	2,043	-	-	-	-	-	-	-	-	-	-
3,000～3,999	-	-	-	-	-	-	-	-	-	-	-	-
4,000～4,999	-	-	-	-	-	-	-	-	-	-	-	-
5,000人以上	-	-	-	-	-	-	-	-	-	-	-	-

163 産業別労働者1人月平均現金給与額

この表は、国の「毎月勤労統計調査」のうち一部分をとりだして市独自の調査票を作成し、常時30人以上の常用労働者を雇用する民間の事業所を対象にして調査した大牟田市労働賃金統計調査結果である。したがって調査用語の定義などは、すべて「毎月勤労統計調査」に準じている。

(単位 円)

産 業	現金給与総額			きまって支給する給与			特別に支払われた給与		
	総 額	男	女	総 額	男	女	総 額	男	女
平成元年全産業	287,947	334,185	184,132	224,047	260,444	144,986	63,900	73,741	39,146
2	298,951	356,547	184,246	233,069	277,341	144,899	65,882	79,206	39,347
3	318,086	376,820	203,929	244,748	288,062	160,202	73,338	88,758	73,727
4	319,850	378,719	212,144	246,164	291,097	163,955	73,686	87,622	48,189
5	334,880	389,671	219,900	259,385	301,514	170,976	75,495	88,157	48,924
D 鉱業	410,975	413,439	284,596	334,589	336,896	216,297	76,386	76,543	68,299
E 建設業	359,245	381,471	200,938	278,113	294,850	158,900	81,132	86,621	42,038
F 製造業	333,364	403,878	163,460	253,416	304,572	130,156	79,948	99,306	33,304
G 電気・ガス・熱供給・水道業	511,949	524,354	317,111	375,019	384,282	229,527	136,930	140,072	87,584
H 運輸・通信業	316,305	325,069	198,724	259,838	267,182	161,312	56,467	57,887	37,412
I 卸売・小売業、飲食店	266,403	321,613	167,336	217,654	259,673	142,257	48,749	61,940	25,079
J 金融・保険業	381,194	517,018	265,765	266,267	355,385	190,531	114,927	161,633	75,234
L サービス業	309,472	389,109	261,100	236,101	295,329	200,125	73,371	93,780	60,975

資料 社会福祉部民生課

164 一般職業

年 度 月 別	求 職 者 数						求 人			
	新規求職者数			月間有効求職者数			新規求人数			
	総 数	男	女	総 数	男	女	総 数	男	女	共 用
平成元年度	9,418	4,811	4,607	52,375	29,094	23,281	11,174	6,040	3,500	1,634
2	8,358	4,058	4,300	44,626	23,093	21,533	12,062	6,417	4,017	1,628
3	8,369	4,157	4,212	41,762	20,666	21,096	13,647	7,335	4,328	1,984
4	8,907	4,331	4,576	42,022	20,086	21,936	13,253	7,306	4,077	1,870
5	10,175	4,977	5,198	45,921	21,921	24,000	11,303	6,212	3,470	1,621
5 年 4 月	1,206	544	662	3,969	1,862	2,107	970	464	331	175
5 5 月	816	416	400	3,936	1,893	2,043	806	450	257	99
6 6 月	719	364	355	3,818	1,825	1,993	997	541	321	135
7 7 月	763	376	387	3,773	1,809	1,964	899	498	277	124
8 8 月	816	411	405	3,771	1,799	1,972	947	518	289	140
9 9 月	895	419	476	3,903	1,815	2,088	1,099	606	316	177
10 10 月	880	424	456	3,964	1,849	2,115	908	501	282	125
11 11 月	786	403	383	3,852	1,831	2,021	939	489	311	139
12 12 月	542	278	264	3,548	1,704	1,844	880	487	273	120
6 年 1 月	912	433	479	3,632	1,727	1,905	995	559	275	161
2 2 月	845	429	416	3,735	1,846	1,889	908	540	260	108
3 3 月	995	480	515	4,020	1,961	2,059	955	559	278	118

資料 大牟田公共職業安定所

(注) 有効求人倍率はパートを含む。

165 労働者1人平均月別現金給与額

この表は、大牟田市独自で30人以上の常用労働者を雇用する民間の事業所を対象として調査した大牟田市労働賃金統計調査結果である。

(単位 円)

年 月	現金給与総額			きまって支給する給与			特別に支払われた給与		
	総額	男	女	総額	男	女	総額	男	女
平成元年総額	3,455,364	4,026,180	2,215,440	2,688,564	3,125,328	1,739,832	766,800	900,852	475,608
2	3,587,412	4,278,564	2,210,952	2,796,828	3,328,092	1,738,788	790,584	950,472	472,164
3	3,812,568	4,514,004	2,455,032	2,934,708	3,457,512	1,922,892	877,860	1,056,492	532,140
4	3,838,200	4,544,628	2,545,728	2,953,968	3,493,164	1,967,460	884,232	1,051,464	578,268
5	4,018,048	4,677,872	2,635,803	3,112,533	3,618,166	2,051,397	905,515	1,059,706	584,426
5年1月	259,740	302,592	168,845	258,685	301,125	168,664	1,055	1,467	181
2	256,009	296,897	169,212	253,116	294,230	165,839	2,893	2,667	3,373
3	273,835	315,118	185,429	256,332	298,457	166,120	17,503	16,661	19,309
4	262,362	305,760	171,393	256,079	299,187	165,717	6,283	6,573	5,676
5	257,075	298,769	169,084	256,842	298,515	168,770	233	194	314
6	372,406	442,814	224,232	258,285	298,920	172,769	114,121	143,894	51,463
7	490,510	555,437	354,992	265,354	307,828	176,700	225,156	247,609	178,292
8	347,280	418,584	199,048	260,356	302,636	172,461	86,924	115,948	26,587
9	262,932	305,831	173,347	262,642	305,658	172,811	290	173	536
10	262,294	303,684	175,859	261,534	303,388	174,130	760	296	1,729
11	267,324	308,134	182,760	260,317	302,443	173,025	7,007	5,691	9,735
12	706,281	824,252	461,602	262,991	305,719	174,391	443,290	518,533	287,231

資料 社会福祉部民生課

(注) 平均値は、すべて加重平均で算出したもので総額と一致しない。

紹介状況

数				紹介件数			就職件数			就職率 (%)	充足率 (%)	有効求人 倍率 (倍)
月間有効求人数				総数	男	女	総数	男	女			
総数	男	女	共用									
29,867	16,723	9,140	4,004	8,994	4,970	4,024	3,840	2,250	1,590	7.33	10.70	0.66
32,766	17,927	10,439	4,400	7,279	3,802	3,477	3,011	1,676	1,335	6.75	7.81	0.84
38,034	20,892	11,733	5,409	6,791	3,490	3,301	2,812	1,504	1,308	6.73	6.46	1.04
36,512	20,618	10,485	5,409	7,791	3,857	3,934	2,818	1,503	1,315	6.71	7.29	1.01
30,245	16,929	8,800	4,516	9,263	4,784	4,479	2,872	1,533	1,339	6.25	9.14	0.76
2,719	1,475	832	412	917	438	479	262	126	136	6.60	9.01	0.82
2,469	1,307	776	386	728	359	369	262	138	124	6.66	10.17	0.75
2,480	1,340	748	392	755	415	340	230	123	107	6.02	9.27	0.76
2,412	1,358	710	344	700	401	299	237	129	108	6.28	9.08	0.74
2,465	1,365	752	348	760	397	363	247	141	106	6.55	9.86	0.75
2,645	1,464	773	408	811	409	402	237	125	112	6.07	8.70	0.76
2,591	1,459	733	399	831	429	402	254	146	108	6.41	9.46	0.74
2,595	1,434	775	386	697	339	358	216	112	104	5.61	8.13	0.76
2,402	1,319	716	367	555	297	258	183	92	91	5.16	7.49	0.76
2,488	1,417	702	369	783	390	393	193	90	103	5.31	7.76	0.78
2,475	1,495	623	357	739	412	327	247	139	108	6.61	9.45	0.75
2,504	1,496	660	348	987	498	489	304	172	132	7.56	11.34	0.71

年度 月別	求 職 者 数						求 人			
	新規求職者数			月間有効求職者数(A)			新規求人数			
	総数	男	女	総数	男	女	総数	男	女	共用
平成元年度	801	54	747	1,912	135	1,777	2,381	142	1,793	446
2	738	41	697	1,725	106	1,619	2,399	128	1,718	553
3	776	43	733	1,899	115	1,784	2,508	164	1,835	509
4	900	52	848	2,142	115	2,027	3,113	223	2,088	802
5	1,223	68	1,155	3,068	174	2,894	2,603	235	1,886	482
5年 4月	107	7	100	239	17	222	298	26	223	49
5	104	2	102	277	17	260	187	9	125	53
6	103	5	98	263	12	251	240	30	187	23
7	78	1	77	235	6	229	207	19	166	22
8	79	10	69	213	14	199	180	4	134	42
9	137	10	127	268	19	249	242	9	175	58
10	102	5	97	277	20	257	228	36	152	40
11	84	1	83	279	11	268	169	11	106	52
12	51	7	44	205	13	192	160	12	117	31
6年 1月	118	4	114	224	11	213	247	28	172	47
2	122	7	115	265	16	249	193	8	147	38
3	138	9	129	323	18	305	252	43	182	27

資料 大牟田公共職業安定所

年度 月別	求職延数	新規求職者数			新規求人延数			就 総数
		総数	男	女	総数	男	女	
平成元年度	237,324	270	174	96	198,925	58,656	140,269	198,925
2	188,752	245	168	77	159,312	51,030	108,282	159,312
3	148,122	185	129	56	131,198	45,345	85,853	131,198
4	119,678	152	107	45	103,643	36,673	66,970	103,643
5	108,075	153	121	32	93,102	34,586	58,516	86,940
5年 4月	8,464	12	10	2	6,652	2,301	4,351	6,652
5	8,215	7	5	2	6,296	2,284	4,012	6,296
6	9,182	-	-	-	7,147	2,438	4,709	7,147
7	9,433	7	6	1	7,454	2,749	4,705	7,454
8	8,795	4	4	-	6,952	2,543	4,409	6,952
9	8,922	11	8	3	6,877	2,398	4,479	6,877
10	8,610	18	15	3	11,260	3,615	7,645	6,800
11	9,327	23	16	7	8,039	3,141	4,898	7,976
12	8,465	15	12	3	6,728	2,576	4,152	6,531
6年 1月	9,512	24	20	4	7,773	3,159	4,614	7,565
2	9,065	15	10	5	8,310	3,468	4,842	7,833
3	10,085	17	15	2	9,614	3,914	5,700	8,857

資料 大牟田公共職業安定所

紹介状況

数				紹介件数			就職件数 (B)			就職率 B / A (%)
月間有効求人数				総数	男	女	総数	男	女	
総数	男	女	共用							
6,227	372	4,537	1,318	966	81	885	386	42	344	20.2
6,400	334	4,620	1,446	944	108	836	361	32	329	20.9
7,260	464	5,175	1,621	1,028	116	912	399	38	361	21.0
8,188	618	5,459	2,111	1,515	201	1,314	493	68	425	23.0
6,791	593	4,746	1,452	1,935	227	1,708	565	81	484	18.4
748	46	510	192	169	20	149	35	5	30	14.6
699	46	459	194	132	14	118	45	5	40	16.2
605	60	434	111	158	20	138	49	6	43	18.6
538	68	393	77	153	17	136	46	5	41	19.6
514	47	397	70	120	16	104	31	6	25	14.6
542	31	402	109	181	16	165	53	9	44	19.8
542	48	382	112	193	17	176	39	6	33	14.1
527	48	344	135	140	16	124	52	6	46	18.6
452	44	288	120	79	16	63	32	6	26	15.6
523	43	357	123	175	15	160	35	4	31	15.6
533	43	378	112	194	24	170	61	8	53	23.0
568	69	402	97	241	36	205	87	15	72	26.9

紹介状況

労働延数					不就労 延数	就労実人員			年 月
男	女	失対事業	公共事業	民間事業		総数	失対適格者	その他	
58,656	140,269	159,795	29,514	9,616	38,399	10,465	7,812	2,653	元年度
51,030	108,282	124,157	27,012	8,143	29,440	8,376	6,030	2,346	2
45,345	85,853	91,036	32,513	7,649	16,924	7,076	4,271	2,805	3
36,673	66,970	72,915	22,945	7,783	16,035	5,759	3,502	2,257	4
32,510	54,430	54,704	24,244	7,992	21,135	5,375	2,781	2,594	5
2,301	4,351	4,956	1,542	154	1,812	419	236	183	4 月
2,284	4,012	4,025	2,161	110	1,919	446	235	211	5
2,438	4,709	5,007	1,771	369	2,035	444	235	209	6
2,749	4,705	4,976	1,621	857	1,979	435	234	201	7
2,543	4,409	4,647	1,506	799	1,843	422	233	189	8
2,398	4,479	4,414	1,684	779	2,045	441	232	209	9
2,501	4,299	4,438	1,654	708	1,810	421	230	191	10
3,091	4,885	4,641	2,696	639	1,351	463	229	234	11
2,455	4,076	4,204	2,060	267	1,934	423	229	194	12
2,976	4,589	4,399	2,296	870	1,947	462	229	233	1 月
3,179	4,654	4,154	2,442	1,237	1,232	494	229	265	2
3,595	5,262	4,843	2,811	1,203	1,228	505	230	275	3

168 新規学校卒業者の職業紹介状況

年 度	中 学 校				高 等 学 校								
	総 数	男	女	共 用	総 数	男	女	共 用					
平成元年度													
			求	職									
			数										
平成元年度	22	12	10	-	2,046	981	1,065	-					
平成2年度	20	12	8	-	2,074	1,035	1,039	-					
平成3年度	24	14	10	-	2,187	1,081	1,106	-					
平成4年度	29	19	10	-	2,029	1,032	997	-					
平成5年度	27	21	6	-	1,836	853	983	-					
平成元年度													
			就	職									
			数										
平成元年度	21	11	10	-	1,958	951	1,007	-					
平成2年度	20	12	8	-	1,995	1,009	986	-					
平成3年度	23	13	10	-	2,106	1,045	1,061	-					
平成4年度	29	19	10	-	1,924	997	927	-					
平成5年度	27	21	6	-	1,694	812	882	-					
平成元年度													
			求	人	数(管内のみ)								
平成元年度	33	26	3	4	1,370	702	549	119					
平成2年度	40	38	2	-	1,632	777	659	196					
平成3年度	60	28	5	27	1,844	854	688	302					
平成4年度	51	17	9	25	1,862	875	650	337					
平成5年度	28	18	-	10	1,275	682	412	181					
平成元年度													
			他	府	県	か	ら	の	連	絡	求	人	数
平成元年度	72	40	31	1	3,312	1,951	725	636					
平成2年度	87	51	28	8	4,780	2,856	1,170	754					
平成3年度	102	56	38	8	5,435	2,931	1,235	1,269					
平成4年度	77	28	34	15	5,078	2,697	1,223	1,158					
平成5年度	30	16	5	9	3,243	1,679	873	691					
平成元年度													
			他	府	県	へ	の	就	職	者	数		
平成元年度	12	7	5	-	618	412	206	-					
平成2年度	9	4	5	-	626	444	182	-					
平成3年度	7	2	5	-	605	429	176	-					
平成4年度	5	2	3	-	548	372	176	-					
平成5年度	3	2	1	-	420	270	150	-					
平成元年度													
			管	外	か	ら	の	連	絡	求	人	数	
平成元年度	54	27	7	20	1,784	888	635	261					
平成2年度	82	47	8	27	2,235	1,211	702	322					
平成3年度	81	50	8	23	2,909	1,469	963	477					
平成4年度	57	30	6	21	2,598	1,311	824	463					
平成5年度	34	11	3	20	1,954	955	653	346					

資料 大牟田公共職業安定所

169 雇 用 保 険 給 付 状 況

(単位 千円)

年 度	離職票提出件数 (基本手当)			初 回 受給者数	受給者実人員 (基本手当)			支 給 総 額 (基本手当)		
	総 数	男	女		総 数	男	女	総 額	男	女
平成元年度	4,594	2,248	2,346	3,246	17,986	9,292	8,694	2,633,383	1,777,393	855,990
平成2年度	4,020	1,724	2,296	2,563	14,729	6,538	8,191	2,023,290	1,212,565	810,725
平成3年度	3,779	1,605	2,174	2,851	15,202	6,953	8,249	2,164,023	1,294,811	869,212
平成4年度	4,022	1,853	2,169	3,028	17,725	8,736	8,989	2,254,862	1,355,738	899,124
平成5年度	4,400	2,048	2,352	3,670	20,110	9,831	10,279	2,575,062	1,529,636	1,045,426

資料 大牟田公共職業安定所

(注) 受給者実人員=月別実人員の年間累計

170 日 雇 給 付 状 況

(単位 千円)

年 度	手 帳 交付数	受 給 者 実 人 員			給 付 額							
		総 数	男	女	総 額	男	女	1 級	2 級	3 級	4 級	
平成2年度	886	6,154	2,261	3,893	165,151	65,354	99,797	44,333	88,227	32,225	366	
3	751	5,434	2,016	3,418	123,865	45,819	78,046	35,857	65,726	22,037	245	
4	653	4,868	1,954	2,914	129,420	51,899	77,521	42,773	74,375	12,177	95	
5	576	4,611	1,856	2,755	141,236	58,929	82,307	42,786	88,202	10,242	6	

資料 大牟田公共職業安定所 (注) 受給者実人員=月別実人員の年間累計

171 労働者災害補償保険給付状況

この表は、大牟田労働基準監督署管内(大牟田市、柳川市、三池郡、山門郡)の労災保険給付状況である。
(単位 千円)

年 度	事業所数	被保険者数	保 險 給 付					
			総 数		業 務 災 害		通 勤 災 害	
			件 数	金 額	件 数	金 額	件 数	金 額
平成元年度	4,416	70,225	5,061	867,996	4,776	831,171	285	36,825
2	4,436	70,335	4,694	1,075,386	4,463	1,044,355	231	31,031
3	4,632	61,930	4,796	837,996	4,548	811,974	248	26,022
4	4,746	60,839	5,144	1,009,994	4,814	966,126	330	43,869
5	4,797	60,763	5,096	1,012,393	4,884	973,950	212	38,443

資料 大牟田労働基準監督署

172 市民交通傷害保険の加入と給付状況

(単位 千円)

年 度	加入者数	給 付 件 数											給付総額	
		総 数	け が									後遺 障害		死亡
			1週間 未 満	1週間 ~1か月	1~2 か 月	2~3 か 月	3~4 か 月	4~5 か 月	5~6 か 月	6か月 以 上				
平成元年度	8,747	104	9	38	27	13	9	4	1	2	-	1	4,265	
2	8,573	97	5	33	23	10	14	3	4	5	-	-	4,220	
3	8,261	128	9	45	23	17	11	4	4	10	-	5	10,475	
4	7,225	108	11	31	22	19	13	3	2	5	-	2	6,210	
5	6,936	110	14	42	20	13	4	9	1	5	1	1	7,595	

資料 行政管理部総務課

173 生活保護状況

被保護実世帯数、実人員保護率は年度の3月中における実数で表示した。なお、金額については、年度中に支給した金額で表示した。

年 度	被保護 実世帯数	被保護 実人員	保 護 率 人口千人に つき (%)	保 護 費 (千円)					
				総 額	生活扶助	住宅扶助	教育扶助	医療扶助	その他
平成元年度	3,117	5,872	38.1	6,591,517	2,373,080	557,971	64,325	3,578,160	17,981
2	2,883	5,202	34.1	6,165,844	2,094,714	517,407	54,272	3,482,932	16,519
3	2,662	4,547	30.2	5,652,558	1,943,022	483,374	43,422	3,168,153	14,587
4	2,531	4,182	28.0	5,686,229	1,837,910	457,243	38,806	3,333,971	18,299
5	2,368	3,767	25.5	5,623,213	1,740,257	427,013	32,929	3,405,829	17,185

資料 社会福祉部保護課

174 民生関係施設

この表は、平成6年1月1日現在における本市所在の民生関係施設の概況である。

施 設 名	施 設 数	収 容 定 員	備 考
天延光寿園	1	110人	実措置人員 110人
サシ久福	1	50人	〃 50人
吉保野育	1	50人	〃 50人
	1	90人	〃 89人
	2	140人	〃 1,810人
	9	880人	
	11	790人	
母子相談所	1	20世帯	〃 10世帯
児童相談所	1	90人	児童養護施設 実収容人員90人
甘木山乳児園	1	20人	乳児院 〃 20人
あけぼの学舎	1	80人	精薄児収容施設 〃 79人
有り明ほう学舎	1	66人	精薄者更生施設 〃 66人
国立療養所大牟田病院	1	30人	精薄児通園施設 〃 29人
有明通勤センター	1	80人	重症心身障害児施設 〃 79人
久福木サンター	1	22人	精薄者通勤寮 〃 22人
大牟田授産センター	1	80人	軽費老人ホーム 〃 79人
大牟田恵愛園	1	20人	精神薄弱者通所授産施設 〃 20人
恵愛ワークセンター	1	50人	重度身体障害者授産施設 〃 50人
学童保育所	1	20人	通所 20人
大牟田ワークショップセンター	4	160人	実収容人員 122人
	1	50人	精薄者入所授産施設 〃 50人

資料 社会福祉部福祉課

175 児童相談所相談別受付件数

この表は、大牟田児童相談所管内（大牟田市・柳川市・三池郡・山門郡）分の相談別受付件数である。

年 次	総 数	相 養 談 護	相 保 健 談	相 肢 体 不 自 由 児 談	相 視 聴 言 語 障 害 談	精 神 薄 弱 相 談	相 教 育 談 護	相 触 法 行 為 等 談	不 登 校 相 談	相 性 向 談	相 適 性 談	相 し つ 談 け	相 重 症 心 身 障 害 談	相 自 閉 症 談	の そ の 他 談
平成元年	998	173	1	20	13	206	59	26	79	68	28	284	31	4	6
2	1,071	204	3	22	15	219	65	24	98	73	28	262	29	5	24
3	1,088	265	-	14	6	263	136	15	87	34	9	210	29	7	13
4	1,138	314	8	14	25	276	74	16	62	33	40	210	50	11	5
5	1,007	260	8	12	69	263	61	14	62	23	30	160	33	10	2
男	653	140	7	6	45	186	43	13	32	17	21	111	22	8	2
女	354	120	1	6	24	77	18	1	30	6	9	49	11	2	-

資料 県大牟田児童相談所

176 婦 人 相 談 件 数

年 次	件 数	人 員
平成元年	150	150
2	80	80
3	10	10
4	28	23
5	133	127

資料 社会福祉部民生課

177 母子福祉寡婦福祉資金貸付状況

(単位 千円)

種 類	平成元年度		平成2年度		平成3年度		平成4年度		平成5年度	
	件数	金額	件数	金額	件数	金額	件数	金額	件数	金額
総 額	40	17,061	58	26,344	60	34,989	94	55,032	91	52,254
事業開始資金	-	-	-	-	-	-	-	-	-	-
就職支度資金	1	80	-	-	-	-	-	-	1	200
技能修得資金	-	-	1	330	1	340	1	340	1	370
生活資金	-	-	-	-	-	-	3	846	2	570
事業継続資金	1	850	-	-	-	-	3	3,000	1	600
住宅資金	-	-	1	1,100	1	900	6	8,000	2	3,200
修業資金	1	320	2	1,050	3	1,010	4	1,230	1	370
修学資金	26	14,868	24	20,064	34	29,259	42	34,251	41	37,374
就学支度資金	11	943	29	3,550	21	3,480	35	7,365	41	9,370
結婚資金	-	-	1	250	-	-	-	-	-	-
転宅資金	-	-	-	-	-	-	-	-	1	200

資料 社会福祉部福祉課

178 身 体 障 害 者

この表は、平成6年1月31日現在の身体障害者手帳交付者数である。

区 分	総 数	視 覚 障 害	聴 覚 障 害	言語機能障害	肢体不自由	内 部 障 害
総 数	5,890	1,359	648	89	2,876	918
18歳未満のもの	95	3	14	-	59	19
18歳以上のもの	5,795	1,356	634	89	2,817	899

資料 社会福祉部福祉課

179 国 民 健

年 度	加 入 状 況				
	世 帯 数	被 保 険 者 数			
		総 数	一般（若人）被保険者	退職被保険者	老人医療該当者
平成元年度	25,346	54,484	31,368	11,115	12,001
2	25,579	53,884	30,311	11,012	12,561
3	25,775	53,198	29,352	10,711	13,135
4	25,856	52,410	28,386	10,276	13,748
5	26,054	51,987	27,891	9,899	14,197

資料 市民部保険年金課

(注) 世帯数および被保険者数は年間平均である。

180 国 民

年 度	被 保 険 者 数			保 険 料 免 除 者	基 礎 (拠 出 制)					
	総 数	強 制 加 入	任 意 加 入		受 給 権					
					総 数	老 齢			障 害	
						老 齢 通 算	基 礎	障 害 基 礎		
平成元年度	35,129(1号)22,198 (3号)12,397	534	5,815	14,716	7,942	3,752	320	423	1,854	
2	34,073(1号)21,025 (3号)12,453	595	5,715	15,129	7,889	4,035	449	399	1,929	
3	33,710(1号)20,718 (3号)12,370	622	6,297	16,235	7,650	4,064	1,702	378	1,973	
4	33,094(1号)20,168 (3号)12,263	663	6,386	17,372	7,417	4,023	3,065	358	2,016	
5	32,331(1号)19,433 (3号)12,294	604	6,347	18,538	7,175	4,003	4,439	340	2,051	

資料 市民部保険年金課

181 敬 老 祝 金

この表は、大牟田市敬老祝金支給規則にもとづき、市内に引続き1年以上居住している者で満80歳以上の高齢者に支給される敬老祝金支給の概況である。

(単位 千円)

年 次	給 付 人 数	支 給 額
平成元年度	5,937	29,895
2	6,227	31,405
3	6,555	33,120
4	6,815	34,450
5	7,098	35,955

資料 社会福祉部民生課

康 保 險

医 療 費 の 状 況				
一 人 当 たり 医 療 費 (円)				受 診 率 (%)
全 体	一般 (若人) 被保険者	退職被保険者	老人医療該当者	
332,108	165,665	274,460	820,545	953.2
357,859	184,948	287,257	837,008	984.5
387,147	195,909	313,803	874,304	1,028.6
426,313	223,941	339,505	909,042	1,071.6
452,602	228,796	365,619	952,935	1,092.2

年 金

年 金 給 付 状 況					福 祉 年 金 給 付 状 況				
者 数				年 金 額 (千円)	受 給 権 者 数				年 金 額 (千円)
母 子	遺 児	遺族基礎	寡 婦		総 数	老 齡	障 害	母 子	
66	2	296	61	5,918,273	2,509	2,509	-	-	855,067
51	2	316	59	6,234,375	2,180	2,180	-	-	759,948
41	2	368	57	7,063,362	1,874	1,874	-	-	673,140
39	1	401	52	7,998,533	1,617	1,617	-	-	600,068
34	1	447	48	8,847,418	1,377	1,377	-	-	519,542

182 共 同 募 金 ， 日 赤 募 金

(単位 千円・%)

年 度	共 同 募 金			日 赤 募 金		
	目 標 額	募 金 額	目 標 達 成 率	目 標 額	募 金 額	目 標 達 成 率
平 成 元 年 度	25,138	20,300	80.8	10,768	12,553	116.6
2	25,062	20,398	81.4	10,666	13,729	128.7
3	25,214	19,880	78.8	10,382	11,986	115.5
4	25,555	20,128	78.8	10,960	13,211	120.5
5	27,794	20,865	75.1	10,818	13,510	124.9

資料 社会福祉協議会, 社会福祉部民生課

15 市 民 所 得

183 市 内 総 生 産

区 分	実 額			
	昭 和 63 年 度	平 成 元 年 度	平 成 2 年 度	平 成 3 年 度
市内総生産（生産者価格表示）	399,823,510	344,417,680	367,185,671	404,003,099
1 産 業	306,391,089	311,604,019	333,412,970	368,553,002
（1）農 林 水 産 業	3,241,946	3,341,618	3,323,667	3,133,051
ア 農 業	1,936,786	1,949,409	2,144,672	1,586,864
イ 林 業	92,230	110,834	89,517	61,191
ウ 水 産 業	1,212,930	1,281,375	1,089,478	1,484,996
（2）鉱 業	23,103,384	18,499,705	16,044,163	15,758,611
（3）製 造 業	67,973,961	64,628,926	72,342,371	95,360,644
（4）建 設 業	18,740,638	20,664,513	26,254,850	29,621,680
（5）電 気 ・ ガ ス ・ 水 道 業	14,286,386	13,176,494	13,289,167	13,517,777
（6）卸 売 ・ 小 売 業	47,485,501	49,569,087	50,165,050	51,698,943
（7）金 融 ・ 保 険 業	13,208,920	12,769,347	13,819,000	12,405,043
（8）不 動 産 業	36,086,298	41,363,829	43,595,414	45,642,642
（9）運 輸 ・ 通 信 業	20,245,913	21,121,957	21,305,846	22,678,848
（10）サ ー ビ ス 業	62,018,142	66,468,543	73,273,442	78,735,763
2 政 府 サ ー ビ ス 生 産 者	32,317,524	32,155,246	35,099,078	36,384,910
（1）電 気 ・ ガ ス ・ 水 道 業	1,945,061	2,059,635	2,209,415	2,221,868
（2）サ ー ビ ス 業	16,168,658	15,524,117	16,892,082	17,260,862
（3）公 務	14,203,805	14,571,494	15,997,581	16,902,180
3 対 家 計 民 間 非 営 利 サ ー ビ ス 生 産 者	10,482,318	11,277,060	11,906,830	12,745,708
（1）サ ー ビ ス 業	10,482,318	11,277,060	11,906,830	12,745,708
4 小 計（1+2+3）	349,190,931	355,036,325	380,418,878	417,683,620
5 輸 入 税	107,793	148,265	167,238	294,375
6 （控除）そ の 他	-	1,374,902	1,517,195	1,600,873
7 （控除）帰 属 利 子	9,475,214	9,392,008	11,883,250	12,374,023

資料 県企画振興部調査統計課

184 市 民 所 得 の 分 配

区 分	実 額			
	昭 和 63 年 度	平 成 元 年 度	平 成 2 年 度	平 成 3 年 度
1 雇 用 者 所 得	193,192,087	203,107,027	201,132,253	216,062,142
2 財 産 所 得（受取）	41,145,827	48,529,025	51,103,923	53,965,543
3 企 業 所 得	68,278,388	57,783,426	58,024,159	58,705,996
4 （控除）財 産 所 得（支払）	13,477,546	13,400,987	14,402,228	15,160,908
市 民 所 得	289,138,756	296,018,491	295,858,107	313,572,777
（参考）民間法人企業所得（配当控除前）	31,215,570	21,564,815	20,303,936	23,500,932

資料 県企画振興部調査統計課

(単位 千円・%)

対 前 年 度 比				構 成 比			
昭和63年度	平成元年度	平成2年度	平成3年度	昭和63年度	平成元年度	平成2年度	平成3年度
104.4	101.4	106.6	110.0	100.0	100.0	100.0	100.0
104.7	101.7	107.0	110.5	90.2	90.5	90.8	91.2
108.0	103.1	99.5	94.3	1.0	1.0	0.9	0.8
103.9	100.7	110.0	74.0	0.6	0.6	0.6	0.4
109.4	120.2	80.8	68.4	0.0	0.0	0.0	0.0
114.9	105.6	85.0	136.3	0.4	0.4	0.3	0.4
80.4	80.1	86.7	98.2	6.8	5.4	4.4	3.9
113.6	95.1	111.9	131.8	20.0	18.8	19.7	23.6
100.8	110.3	127.1	112.8	5.5	6.0	7.1	7.3
103.8	92.2	100.9	101.7	4.2	3.8	3.6	3.3
106.7	104.4	101.2	103.1	14.0	14.4	13.6	12.8
113.1	96.7	108.2	89.8	3.9	3.7	3.8	3.1
105.4	114.6	105.4	104.7	10.6	12.0	11.9	11.3
101.9	104.3	100.9	106.4	6.0	6.1	5.8	5.6
106.3	107.2	110.2	107.5	18.2	19.3	20.0	19.5
103.6	99.5	109.2	103.7	9.5	9.3	9.6	9.0
105.4	105.9	107.3	100.6	0.6	0.6	0.6	0.5
104.6	96.0	108.8	102.2	4.7	4.5	4.6	4.3
102.3	102.6	109.8	105.7	4.2	4.2	4.4	4.2
104.6	107.6	105.6	107.0	3.1	3.3	3.2	3.2
104.6	107.6	105.6	107.0	3.1	3.3	3.2	3.2
104.6	101.7	107.1	109.8	102.8	103.1	103.6	103.4
115.9	137.5	112.8	176.0	0.0	0.0	0.0	0.1
-	-	110.3	105.5	-	0.4	0.4	0.4
114.2	99.1	126.5	104.1	2.8	2.7	3.2	3.1

(単位 千円・%)

対 前 年 度 比				構 成 比			
昭和63年度	平成元年度	平成2年度	平成3年度	昭和63年度	平成元年度	平成2年度	平成3年度
102.0	105.1	99.0	107.4	66.8	68.6	68.0	68.9
107.3	117.9	105.3	105.6	14.2	16.4	17.3	17.2
119.6	84.6	100.4	101.2	23.6	19.5	19.6	18.7
102.8	99.4	107.5	105.3	4.6	4.5	4.9	4.8
106.4	102.4	99.9	106.0	100.0	100.0	100.0	100.0
140.7	69.1	94.2	115.7	10.8	7.3	6.9	7.5

185 関 連 指 標

区 分	単 位	実		
		昭 和 62年度	昭 和 63年度	平 成 元 年 度
市 民 経 済 計 算				
市 内 総 生 産	百 万 円	325,582	339,824	344,418
市 民 所 得 の 分 配	百 万 円	271,622	289,139	296,018
就 業 者 1 人 当 たり 市 内 総 生 産	円	4,859,504	5,194,490	5,395,014
1 人 当 たり 市 民 所 得	円	1,741,984	1,876,476	1,945,967
県 民 経 済 計 算				
経 済 成 長 率 に 関 する も の				
名 目 県 内 総 生 産 (= 支 出)	%	4.5	7.7	5.6
実 質 県 内 総 生 産 (= 支 出)	%	3.9	6.6	3.5
名 目 県 民 総 生 産 (= 支 出)	%	4.5	7.3	7.5
実 質 県 民 総 生 産 (= 支 出)	%	3.9	6.3	5.2
県 民 所 得 (分 配)	%	4.3	7.4	6.7
1 人 当 たり 所 得 水 準 に 関 する も の				
県 民 所 得 (分 配) (県 民 1 人 当 たり)	千 円	2,187	2,341	2,487
家 計 最 終 消 費 支 出 (分 配) (名 目)	千 円	1,453	1,512	1,586
雇 用 者 所 得 (雇 用 者 1 人 当 たり)	千 円	4,053	4,135	4,381
生 産 水 準 に 関 する も の				
名 目 県 内 総 生 産 (就 業 者 1 人 当 たり)	千 円	5,844	6,212	6,466
名 目 県 内 総 生 産 (1 km ² 当 たり)	千 円	2,546,552	2,741,852	2,895,977
国 民 経 済 計 算				
経 済 成 長 率 に 関 する も の				
名 目 国 内 総 生 産 (= 支 出)	%	4.6	6.5	6.7
実 質 国 内 総 生 産 (= 支 出)	%	4.7	6.0	4.3
1 人 当 たり 国 民 所 得	千 円	2,306	2,442	2,601
1 人 当 たり 家 計 最 終 消 費 支 出 (名 目)	千 円	1,671	1,756	1,859
1 km ² 当 たり 国 内 総 生 産	千 円	936,888	997,799	1,065,085
総 人 口	千 人	122,166	122,672	123,135
総 面 積	km ²	377,835	377,720	377,727

額		対 前 年 度 比			
平 成 2 年 度	平 成 3 年 度	昭 和 6 3 年 度	平 成 元 年 度	平 成 2 年 度	平 成 3 年 度
367,186	404,003	104.4	101.4	106.6	110.0
295,858	313,573	106.4	102.4	99.9	106.0
5,897,523	6,657,819	106.9	103.9	109.3	112.9
1,966,449	2,101,497	107.7	103.7	101.1	106.9
7.9	5.0	-	-	-	-
5.2	2.8	-	-	-	-
6.8	4.5	-	-	-	-
4.1	2.3	-	-	-	-
6.3	3.6	-	-	-	-
2,633	2,716	107.0	106.2	105.9	103.2
1,679	1,762	104.1	104.9	105.9	104.9
4,582	4,767	102.3	105.9	104.6	104.0
6,884	7,059	106.3	104.1	106.5	102.5
3,124,630	3,281,149	107.7	105.6	107.9	105.0
7.5	5.4	-	-	-	-
5.3	3.6	-	-	-	-
2,775	2,894	105.9	106.5	106.7	104.3
1,969	2,054	105.1	105.9	105.9	104.3
1,145,211	1,206,781	106.5	106.7	107.5	105.4
123,551	123,977	100.4	100.4	100.3	100.3
377,737	377,750	100.0	100.0	100.0	100.0

16 財政および市有財産

186 会計別決算

会計	平成2年度			平成3年度		
	歳入	歳出	差引額	歳入	歳出	差引額
一般会計総額	49,350,878	48,647,548	703,332	52,098,899	51,822,790	276,109
特別会計総額	27,918,155	27,568,783	349,392	30,554,118	30,184,352	389,766
国民健康保険	10,746,130	10,503,103	243,027	11,233,547	10,864,303	369,244
土地区画整理	128,729	127,098	1,631	57,404	57,297	107
交通安全傷害保険	6,957	6,957	0	6,926	6,926	0
住宅新築資金等貸付事業	2,639	2,634	5	6,293	6,271	22
老人下水道事業	14,418,311	14,324,667	93,644	15,432,827	15,428,474	4,353
公共用地先取市場	2,615,389	2,604,304	11,085	2,524,800	2,508,760	16,040
公用駐車場	-	-	-	1,292,321	1,292,321	0
市営財産	-	-	-	-	-	-
企業会計総額	7,485,456	7,744,864	△259,408	9,622,574	10,015,821	△393,247
水道事業	2,757,080	3,007,038	△249,958	2,885,878	3,102,919	△217,041
市立病院事業	4,728,376	4,737,826	△9,450	6,736,696	6,912,902	△176,206

資料 企画調整部財政課

187 一般会計歳入

科目	平成2年度決算額	平成3年度決算額	平成4年度決算額
歳入総額	49,350,878	52,098,899	53,530,892
市地租	13,752,614	14,213,475	14,695,533
方割譲交付税金	947,258	952,718	973,409
子施設利用税	497,705	456,979	284,806
特別土地取得税	64,734	65,241	64,924
自動車方安全対策	-	6,824	13,205
通担用安金料庫支産	356,993	330,668	320,391
分使国県財寄線線諸市	10,935,533	11,337,669	12,626,505
交分通担用安金料庫支産	43,655	49,744	45,019
支産	317,258	361,459	412,109
支産	1,018,436	1,006,936	1,098,674
支産	8,139,173	7,918,129	8,941,930
支産	2,119,738	1,852,699	1,861,153
支産	427,004	457,699	318,896
支産	138,370	712,186	121,275
支産	824,000	1,382,590	1,186,264
支産	339,616	703,332	276,215
支産	5,036,341	5,088,731	4,866,643
支産	4,392,450	5,201,820	5,423,941
歳出総額	48,647,548	51,822,790	53,303,815
議総民衛勞農商土消教災公諸予	389,875	439,659	462,196
議総民衛勞農商土消教災公諸予	5,285,792	5,260,190	5,107,695
議総民衛勞農商土消教災公諸予	11,051,723	10,956,565	11,459,732
議総民衛勞農商土消教災公諸予	8,482,645	8,852,560	9,175,276
議総民衛勞農商土消教災公諸予	1,698,436	1,740,858	1,516,746
議総民衛勞農商土消教災公諸予	641,674	727,539	797,481
議総民衛勞農商土消教災公諸予	1,455,944	2,672,673	1,470,466
議総民衛勞農商土消教災公諸予	5,177,975	6,863,525	7,580,647
議総民衛勞農商土消教災公諸予	1,225,128	1,336,390	1,425,591
議総民衛勞農商土消教災公諸予	5,383,766	4,561,962	4,805,814
議総民衛勞農商土消教災公諸予	506,328	256,282	25,767
議総民衛勞農商土消教災公諸予	3,339,511	3,629,206	4,025,859
議総民衛勞農商土消教災公諸予	4,008,749	4,525,381	5,450,745
議総民衛勞農商土消教災公諸予	-	-	-

資料 企画調整部財政課

額の推移

(単位 千円)

会計	平成4年度			平成5年度		
	歳入	歳出	差引額	歳入	歳出	差引額
一般会計総額	53,530,892	53,303,815	227,077	52,182,004	52,044,987	137,017
特別会計総額	32,207,889	31,805,015	402,874	34,233,813	33,850,560	383,053
国民健康保険	12,707,372	12,326,804	380,568	13,157,505	12,808,602	348,903
土地区画整理	-	-	-	-	-	-
市民交通安全傷害保険	6,260	6,260	0	6,055	6,055	0
住宅新築資金等貸付事業	3,383	2,683	700	2,965	2,696	269
老共用地先水保道事	16,398,854	16,398,390	464	17,622,158	17,621,554	604
公用駐車取	2,321,527	2,300,385	21,142	3,201,517	3,169,495	32,022
公営駐車取	716,718	716,718	0	234,220	234,220	0
市立病院	49,800	49,800	0	7,461	6,206	1,255
財産	3,975	3,975	0	1,732	1,732	0
企業会計総額	8,736,701	9,104,713	△368,012	10,245,033	10,729,380	△484,347
水道	2,949,043	3,169,290	△220,247	2,898,547	3,144,728	△246,181
市立病院	5,787,658	5,935,423	△147,765	7,346,486	7,584,652	△238,166

歳出状況

(単位 千円)

科目	平成5年度		平成6年度当初予算額
	当初予算額	決算額	
歳入	52,420,000	52,182,004	52,350,000
市地	15,080,000	15,231,431	15,300,000
方子	1,039,500	1,066,873	1,080,000
ル特別	300,000	309,245	300,000
地動	65,000	62,529	65,000
自地	5,500	12,741	11,000
通	350,000	315,889	360,000
分	11,770,000	12,035,338	11,800,000
使	48,000	43,691	45,000
国	423,069	472,328	497,338
県	1,279,863	1,275,826	1,331,571
財	8,814,921	8,755,682	8,907,354
寄	2,076,566	1,976,180	2,034,631
線	237,029	212,558	164,694
線	107,501	118,191	107,501
諸	1,392,180	1,160,145	955,445
市	50,000	227,077	50,000
	5,503,771	4,728,832	5,726,266
	3,877,100	4,177,450	3,614,200
歳出	52,420,000	52,044,987	52,350,000
議	442,267	433,576	458,857
民	5,530,888	5,591,126	6,253,390
衛	11,790,071	11,553,599	12,012,548
生	9,531,878	9,426,251	9,082,426
産	1,595,942	1,420,165	1,451,211
業	1,024,895	1,105,801	723,655
水	1,539,059	1,335,962	1,773,335
工	5,886,273	5,853,405	4,437,298
木	1,451,918	1,433,563	1,534,537
防	4,554,241	4,608,217	4,804,707
育	5,200	65,499	5,200
復	4,454,429	4,477,674	5,079,732
債	4,582,939	4,740,149	4,703,104
備	30,000	0	30,000

188 一般会計財源別歳入状況

依存財源に属する科目とは、1.国庫支出金 2.県支出金 3.市債 4.地方交付税 5.地方譲与税
6.ゴルフ場利用税交付金 7.自動車取得税交付金 8.交通安全対策特別交付金 9.利子割交付金
(昭和63年度) 10.特別地方消費税交付金(平成3年度)をいう。

(単位 百万円・%)

財源	平成3年度		平成4年度		平成5年度		平成6年度	
	決算額	構成比	決算額	構成比	決算額	構成比	当初予算額	構成比
総額	52,099	100.0	51,180	100.0	52,182	100.0	52,350	100.0
自主財源	23,926	45.9	23,279	45.5	23,426	44.9	24,133	46.1
依存財源	28,173	54.1	27,901	54.5	28,756	55.1	28,217	53.9

資料 企画調整部財政課

189 一般会計性質別歳出状況

(単位 百万円・%)

性質	平成3年度		平成4年度		平成5年度		平成6年度	
	決算額	構成比	決算額	構成比	決算額	構成比	当初予算額	構成比
総額	51,823	100.0	53,304	100.0	52,045	100.0	52,350	100.0
消費的経費	32,283	62.3	32,760	61.4	32,709	62.8	34,433	65.8
人物維持補助費	11,942	23.0	11,760	22.1	11,618	22.3	12,775	24.4
施設整備費	4,651	9.0	4,793	9.0	4,765	9.2	4,961	9.5
助費	598	1.2	542	1.0	505	1.0	592	1.1
投資的経費	9,450	18.2	9,832	18.4	9,909	19.0	10,384	19.9
普通建設事業費	5,642	10.9	5,833	10.9	5,912	11.3	5,721	10.9
災害復旧事業費	11,248	21.7	11,017	20.7	9,876	19.0	7,861	15.0
その他	9,319	18.0	9,558	17.9	8,481	16.3	6,758	12.9
公積金	256	0.5	26	0.1	66	0.1	5	0.0
投資及び出資金	1,673	3.2	1,433	2.7	1,329	2.6	1,098	2.1
繰上充用金	8,292	16.0	9,527	17.9	9,460	18.2	10,056	19.2
繰前年度繰上充用金	3,629	7.0	4,026	7.6	4,478	8.6	5,079	9.7
繰前年度繰上充用金	749	1.5	1,353	2.5	504	1.0	162	0.3
繰前年度繰上充用金	1,006	1.9	1,022	1.9	1,183	2.3	1,362	2.6
繰前年度繰上充用金	2,908	5.6	3,126	5.9	3,295	6.3	3,423	6.5
繰前年度繰上充用金	-	-	-	-	-	-	-	-
繰前年度繰上充用金	-	-	-	-	-	-	30	0.1

資料 企画調整部財政課

190 一般会計、特別会計、相互繰入繰出状況

(単位 千円)

区分	平成3年度決算額	4年度決算額	5年度決算額	6年度当初予算額
一般会計より特別会計へ繰出	2,375,268	3,124,960	3,287,926	3,422,464
一般会計へ特別会計より繰入	-	3,975	1,732	1
差引繰出超過	2,375,268	3,120,985	3,286,194	3,422,463

資料 企画調整部財政課

191 企業会計決算額

(平成5年度, 単位 千円)

会計	収入		支出	
	種別	決算額	種別	決算額
総額		10,245,033		10,729,380
水道事業	総収入額	2,898,547	総支出額	3,144,728
	収益的収入	2,549,155	収益的支出	2,548,458
	資本的収入	349,392	資本的支出	596,270
市立病院事業	総収入額	7,346,486	総支出額	7,584,652
	収益的収入	5,049,354	収益的支出	5,159,008
	資本的収入	2,297,132	資本的支出	2,425,644

資料 水道局, 市立病院

192 特 別 会 計 決 算 額

(平成5年度, 単位 千円)

会 計	入		出	
	種 別	決 算 額	種 別	決 算 額
総 額		34,231,881		33,848,828
国民健康保険	総額 税金 手数料 交付金 入金 入金 入金 収入 越	13,157,505 3,784,372 2,118 5,751,817 2,044,361 6,873 62,635 11,199 20,827 1,092,735 380,568	総額 保険 給付 事業 積立 支出	12,808,602 190,291 8,308,054 3,785,264 63,254 51,722 303,899 2,517 103,601
市民交通傷害保険	総額 掛金 手数料 入金 収入	6,055 5,522 341 1 191	総額 事業 費	6,055 6,055
住宅新築資金等貸付事業	総額 支出 越収 入金 入金 入金	2,965 449 700 1,816 - -	総額 公債 費	2,696 2,640 56
老人保健	総額 支金 庫支 入金 越収 入金	17,622,158 12,085,005 3,659,349 927,399 925,000 464 24,941	総額 診療 諸費	17,621,554 9,605 17,611,949
公共下水道事業	総額 分担金 および および 負担 手数料 入金 入金 越収 入金	3,201,517 8,876 408,381 696,970 1,270,000 6,878 780,200 21,142 9,070	総額 公共 下水道 公債 費	3,169,495 2,174,641 994,854
公共用地先行取得事業	総額 土地 開発 基金 借入 入金	234,220 - 234,220	総額 事業 公債 支出 費	234,220 - 234,220 -
市営駐車場事業	総額 使諸 用 収入 額	7,461 6,003 1,458	総額 駐車 場 維持 債 費	6,206 4,101 2,105
財 産 区	総額 財 産 売 払 収 入	1,732 1,732	総額 出 金	1,732 1,732

193 市 税
その1 収 入 決 算 額

(単位 百万円・%)

種 別	平成元年度		平成2年度		平成3年度		平成4年度		平成5年度	
	金額	構成比	金額	構成比	金額	構成比	金額	構成比	金額	構成比
総額	13,726	100.0	13,753	100.0	14,213	100.0	14,696	100.0	15,231	100.0
普通	13,198	96.1	13,350	97.1	13,796	97.1	14,268	97.1	14,788	97.1
市定自動車	5,699	41.5	5,609	40.8	5,724	40.3	5,906	40.2	6,100	40.0
固定資産	6,553	47.7	6,763	49.2	7,072	49.8	7,299	49.7	7,660	50.4
軽自動車	128	0.9	131	1.0	136	1.0	142	1.0	146	1.0
※市たばこ	580	4.2	636	4.6	655	4.6	658	4.5	645	4.2
電気	-	-	-	-	-	-	-	-	-	-
ガ	-	-	-	-	-	-	-	-	-	-
鋳	-	-	-	-	-	-	-	-	-	-
特別土地保有	217	1.6	197	1.4	191	1.3	210	1.4	171	1.1
目都計画	21	0.2	14	0.1	18	0.1	53	0.4	66	0.4
旧法による	394	2.9	403	2.9	417	2.9	428	2.9	443	2.9
収入割合(%)	394	2.9	403	2.9	417	2.9	428	2.9	443	2.9
滞納繰越	134	1.0	-	-	-	-	-	-	-	-
不納繰越	(95.4)	-	(95.1)	-	(94.6)	-	(94.2)	-	(94.5)	-
繰越額	612	-	676	-	770	-	841	-	849	-
繰越損	49	-	27	-	41	-	56	-	42	-

資料 市民部納税課, 市民部市民税課, 市民部資産税課

その2 課 税 対 象

この表は、平成4年度、平成5年度市税の現年課税分について、その課税対象を掲げたものである。

(単位 人・百万円)

種 別	平成4年度			平成5年度		
	納税者数	課税標準額	調定額	納税者数	課税標準額	調定額
市民税総数	53,513	91,712	5,878	55,089	93,774	6,087
個人	51,359	82,865	4,352	52,883	85,168	4,594
法人	2,154	8,847	1,526	2,206	8,606	1,493
固定資産税総数	42,846	468,443	7,370	43,314	491,505	7,729
個人	-	-	-	-	-	-
法人	-	-	-	-	-	-
土地小計	29,764	183,663	2,937	30,029	185,528	2,967
個人	28,889	70,767	1,131	29,191	71,893	1,149
法人	875	112,896	1,806	838	113,635	1,818
家屋小計	33,011	187,396	2,875	33,382	203,177	3,118
個人	32,009	126,622	1,903	32,351	133,191	2,000
法人	1,002	60,774	972	1,031	69,986	1,118
償却資産小計	921	97,384	1,558	934	102,800	1,644
個人	133	847	14	122	920	14
法人	788	96,537	1,544	812	101,880	1,630
国有資産等所在	15	1,763	24	15	1,786	25
市町村交付金	15	1,763	24	15	1,786	25
軽自動車税総数	49,566	144	144	48,585	148	148
原動機付自転車	24,201	24	24	23,006	24	24
軽自動車, 二輪小型	24,201	24	24	23,006	24	24
自動車, 小型特殊	25,365	120	120	25,579	124	124
鋳たばこ	1	19,130	210	1	15,578	171
特別土地保有	3	336	658	3	329	645
目都計画	45	-	140	51	-	127
旧法による	37,991	431,799	429	38,911	447,533	445

資料 市民部納税課, 市民部市民税課, 市民部資産税課

その3 徴 収 状 況

この表は、各年度5月末日現在の市税の収納状況を科目別に掲げたものである。

(単位 千円・%)

科 目	平 成 4 年 度					平 成 5 年 度				
	調 定 額	収 入 済 額	収 入 歩 合	不 納 欠 損 額	滞 納 繰 越 額	調 定 額	収 入 済 額	収 入 歩 合	不 納 欠 損 額	滞 納 繰 越 額
總 額	15,592,537	14,695,533	94.2	56,260	841,036	16,123,055	15,231,431	94.5	42,458	849,458
普 通 税 總 額	15,132,459	14,268,114	94.3	53,610	811,018	15,646,942	14,788,869	94.5	40,609	817,744
(1) 市 民 税 總 額	6,138,856	5,905,682	96.2	16,642	216,642	6,352,301	6,099,945	96.0	13,706	238,736
現 年 度										
個 人	4,405,516	4,340,002	98.5	-	65,617	4,643,802	4,568,854	98.4	-	75,021
法 人	1,526,144	1,519,868	99.6	-	6,276	1,492,731	1,485,396	99.5	-	7,336
小 計	5,931,660	5,859,870	98.8	-	71,893	6,136,533	6,054,250	98.7	-	82,357
繰 越	207,196	45,812	22.1	16,642	144,749	215,768	45,695	21.2	13,706	156,379
(2) 固 定 資 産 税 總 額	7,741,639	7,298,902	94.3	35,463	407,411	8,117,542	7,660,379	94.4	25,393	431,932
土 地 家 屋										
現 年 度	5,802,987	5,706,671	98.3	-	96,453	6,087,559	5,978,222	98.2	-	109,479
繰 越	407,257	64,353	15.8	35,426	307,478	403,665	59,867	14.8	24,785	319,033
小 計	6,210,244	5,771,024	92.9	35,426	403,931	6,491,224	6,038,089	93.0	24,785	428,512
償 却 資 産										
現 年 度	1,503,493	1,502,210	99.9	-	1,283	1,597,822	1,596,859	99.9	-	963
繰 越	3,217	983	30.6	37	2,197	3,480	415	11.9	608	2,457
小 計	1,506,710	1,503,193	99.8	37	3,480	1,601,302	1,597,274	99.7	608	3,420
国 有 資 産 等 所 在 市 町 村 交 付 金	24,685	24,685	100.0	-	-	25,016	25,016	100.0	-	-
(3) 軽 自 動 車 税 總 額	157,064	141,927	90.4	1,505	13,668	161,229	145,591	90.3	1,510	14,159
現 年 度	143,649	139,246	96.9	-	4,428	147,574	143,127	97.0	-	4,477
繰 越	13,415	2,681	20.0	1,505	9,240	13,655	2,464	18.0	1,510	9,682
(4) 市 た ば こ 税 總 額	657,822	657,762	100.0	-	60	645,280	645,220	100.0	-	60
現 年 度	657,762	657,762	100.0	-	-	645,220	645,220	100.0	-	-
繰 越	60	-	-	-	60	60	-	-	-	60
(5) 鉱 産 税	210,431	210,431	100.0	-	-	171,367	171,367	100.0	-	-
(6) 特 別 土 地 保 有 税 總 額	226,647	53,410	23.6	-	173,237	199,223	66,367	33.3	-	132,857
現 年 度	140,078	47,889	34.2	-	92,188	127,938	51,196	40.0	-	76,743
繰 越	86,569	5,521	6.4	-	81,049	71,285	15,171	21.3	-	56,114
目 的 税 總 額	460,078	427,419	92.9	2,650	30,018	476,113	442,562	93.0	1,849	31,714
(1) 都 市 計 画 税 現 年 度	429,744	422,618	98.3	-	7,134	446,117	438,096	98.2	-	8,031
繰 越	30,334	4,801	15.8	2,650	22,884	29,996	4,466	14.9	1,849	23,683

資料 市民部納税課，市民部市民税課，市民部資産税課

194 県

税

この表は、管内(大牟田市・柳川市・山門郡・三池郡)の県税収納状況を掲げたものである。(各年5月末現在)
(単位 千円)

年度, 税目別	調定額	収入済額	収入歩合	過誤納額	欠損額	収入未済額
平成元年度	11,049,994	10,542,031	95.40	62	38,510	469,516
2	11,120,630	10,632,919	95.61	45	25,618	462,138
3	11,663,398	11,119,420	95.34	569	27,032	517,515
4	11,511,361	11,283,403	97.03	383	23,782	227,957
5	10,820,032	10,479,126	96.85	441	26,050	341,348
県民税	4,051,260	3,987,943	98.44	19	8,704	63,336
個人県民税	3,589,641	3,527,898	98.28	-	8,649	61,742
個人事業税	461,619	460,045	99.66	19	55	1,594
個人事業所得税	2,804,312	2,784,900	99.31	330	176	19,742
個人事業利得税	352,086	338,115	96.03	-	88	13,971
個人消費増進税	2,452,226	2,446,785	99.78	330	88	5,771
個人消費増進税	875,565	690,441	78.86	-	4,187	185,124
個人消費増進税	88,646	88,646	100.00	-	-	-
個人消費増進税	97,463	94,438	96.90	-	1,186	3,024
個人消費増進税	2,382,851	2,312,853	97.06	91	11,794	70,088
個人消費増進税	10,834	10,834	100.00	-	-	-
個人消費増進税	2,173	2,173	100.00	-	-	-
個人消費増進税	505,363	505,332	99.99	-	-	31
個人消費増進税	1,560	1,560	100.00	-	-	-

資料 県大牟田県税事務所 (注) 千円未満は切捨。

195 市

債

この表は、年度末現在における市債の事業別借入先別現債額である。

その1 事業別

(単位 千円)

事業	平成4年度			平成5年度		
	発行高	償還額	残高	発行高	償還額	残高
総額	6,678,641	2,940,749	52,449,862	7,433,750	3,467,912	56,415,705
一般会計	5,423,941	2,273,794	32,996,355	4,177,450	2,642,110	34,531,700
民生債	140,200	41,972	413,442	-	40,057	373,385
衛生債	434,100	180,192	1,630,294	523,500	187,670	1,966,124
労働債	108,000	124,090	1,091,994	91,900	130,192	1,053,702
土木債	2,513,150	527,587	12,290,361	1,976,950	763,196	13,504,115
営住宅債	1,013,591	127,109	4,201,145	307,300	181,885	4,326,560
教育債	455,900	520,166	8,431,698	424,700	590,042	8,266,356
災害復旧債	5,300	36,238	206,217	17,200	34,588	188,829
その他	753,700	716,440	4,731,204	835,900	714,480	4,852,629
特別会計	458,900	411,633	10,509,581	780,200	567,400	10,722,381
住宅新築資金等貸付事業会計	-	1,409	20,712	-	1,493	19,219
土地地区画整理事業会計	-	-	-	-	-	-
公共下水道事業会計	409,100	200,224	9,859,069	780,200	365,907	10,273,362
公共用地先行取得事業会計	-	210,000	580,000	-	200,000	380,000
駐車場事業	49,800	-	49,800	-	-	49,800
企業会計	795,800	255,322	8,943,926	2,476,100	258,402	11,161,624
市立病院	510,000	103,832	2,767,277	2,147,100	85,369	4,829,008
水道事業	285,800	151,490	6,176,649	329,000	173,033	6,332,616

資料 企画調整部財政課

(注) 土地地区画整理事業会計は、平成4年度から一般会計に含まれる。

その2 借 入 先 別

(単位 千円)

借 入 先	平 成 4 年 度			平 成 5 年 度		
	発 行 高	償 還 額	残 高	発 行 高	償 還 額	残 高
総 額	6,678,641	2,940,749	52,449,867	7,433,750	3,467,912	56,415,705
大 蔵 省 資 金 運 用 部	3,110,500	932,830	22,628,706	4,303,000	962,571	25,969,135
郵 政 省 簡 易 保 険 局	723,300	284,713	6,669,317	1,085,400	306,224	7,448,493
公 営 企 業 金 融 公 庫	1,112,200	373,318	11,033,171	803,800	406,713	11,430,258
市 中 銀 行	1,531,250	1,094,908	9,896,140	1,155,850	1,325,371	9,726,619
全 国 市 有 物 件 災 害 共 済 会	-	9,364	35,490	14,200	9,696	39,994
保 険 会 社	-	31,300	52,900	-	24,400	28,500
福 岡 県	97,300	135,833	1,032,441	65,500	157,566	940,375
共 済 組 合	43,800	38,014	256,246	6,000	35,200	227,046
福 岡 県 市 町 村 災 害 共 済 基 金 組 合	-	18,247	80,021	-	18,241	61,780
労 働 金 庫	-	22,222	66,666	-	22,222	44,444
特 定 資 金	60,291	-	698,769	-	199,708	499,061

資料 企画調整部財政課
(借入先別年度別償還調べより)

196 市 有 財 産

この表は、各年度末現在における市有財産（企業関係分を除く）について掲げたものである。
無体財産は、意匠登録の件数である。

年 度	土 地 (㎡)	建 物 (㎡)	立 木 (㎥)	基 金 (千円)	有 価 証 券 (千円)	出 資 金 (千円)	出 資 財 産 (千円)	無 体 財 産 (件)	物 権 (㎡)
平成元年度	2,582,640	399,795	3,395	4,650,117	283,470	98,737	601	-	-
2	2,764,487	414,909	3,395	5,411,107	272,480	100,636	601	-	-
3	2,898,852	410,380	3,395	6,062,363	272,120	101,533	601	-	-
4	2,952,188	421,489	3,395	5,368,648	274,500	102,772	601	-	-
5	3,024,789	434,945	3,395	5,577,789	270,000	120,000	601	-	2,247

資料 建設部建設総務課

17 公務員および選挙

197 市 職 員

(各年4月1日)

年次, 所属名	総数	男	女	年次, 所属名	総数	男	女
平成 2 年	1,943	1,353	590	市議会議事事務局	12	9	3
3	1,927	1,337	590	監査委員事務局	6	3	3
4	1,930	1,330	600	選挙管理委員会事務局	5	4	1
5	1,919	1,299	620	農業委員会事務局	5	4	1
6	1,951	1,323	628	公平委員	(5)	(4)	(1)
市長事務局	1,413	932	481	教育委員	201	73	128
会企行契市社経都建衛保清市	15	6	9	水道防	116	106	10
画政約	36	30	6	※休職派遣	131	131	-
計調管整課	88	64	24	土地開発公社	16	16	-
検査部	10	8	2	社会福祉協議会	1	1	-
民福祉部	186	120	66	雇用開発センター	6	6	-
福済部	142	80	62	文化センター	5	4	1
整備部	65	58	7	シルバー人材センター	1	1	-
生健部	86	80	6	有明ニューメディア・サービス	1	1	-
病院	153	145	8	ネイブルランド	3	3	-
	38	30	8	株式会社バイオファクトリー	1	1	-
	73	40	33	総合施設管理公社	1	1	-
	196	189	7	※一部事務組合			
	325	82	243	大牟田・荒尾清掃施設組合	27	27	-

資料 行政管理部人事課

(注) () 書きは兼務を示し、外数とする。

198 会議開催状況

この表は、平成5年度の市議会、常任委員会および特別委員会の開催状況である。

会 議	開催回数	議案件数	請願件数	その他
市議会	7	111	15	88
総定例	4	104	15	58
臨時	3	7	-	30
常任委員会	78	91	7	372
総務	19	35	4	100
教育	18	8	3	68
経建	24	25	-	117
民生	17	23	-	87
委員				
議会運営委員会	29	-	-	73
特別委員会	43	28	8	78
総決算特別委員会	5	9	-	-
港湾・交通整備促進特別委員会	7	19	8	3
企業誘致促進特別委員会	4	-	-	9
商業近代化促進特別委員会	6	-	-	14
石炭対策特別委員会	4	-	-	9
議員定数等に関する特別委員会	5	-	-	13
	12	-	-	30
協議員	2	-	-	3
総初顔合わせ	1	-	-	1
1. ありあけ ジオ・バイオ・ワールド事業計画				
2. 第2次総合計画後期2期実施計画	1	-	-	2

資料 市議会事務局

199 永久選挙人名簿登録人員

(平成5年9月2日現在)

番号	投票所	総数	男	女	番号	投票所	総数	男	女
(投票区)					19	松原中学校	2,593	1,196	1,397
総数					20	諏訪小学校	1,704	806	898
1	倉永小学校	4,824	2,092	2,732	21	川尻小学校	3,803	1,682	2,121
2	吉野小学校	5,142	2,359	2,783	22	三川地区公民館	2,127	941	1,186
3	上内小学校	1,298	594	704	23	三川小学校	2,603	1,148	1,455
4	四ヶ施設	402	181	221	24	三里小学校	3,873	1,736	2,137
5	手鎌小学校	4,616	2,105	2,511	25	サ・アビ・リテ・ス'おおむた	3,425	1,572	1,853
6	羽山台小学校	4,067	1,788	2,279	26	駛馬北小学校	3,040	1,396	1,644
7	銀水小学校	5,428	2,450	2,978	27	三池工業高等学校	2,056	921	1,135
8	三池小学校	4,379	1,945	2,434	28	駛馬南小学校	3,334	1,518	1,816
9	歴木中学校	3,254	1,514	1,740	29	米生中学校	1,416	665	751
10	平原小学校	5,164	2,243	2,921	30	笹原小学校	3,832	1,771	2,061
11	上官小学校	2,901	1,288	1,613	31	養護学校	1,001	444	557
12	延命中学校	3,223	1,427	1,796	32	玉川小学校	3,231	1,465	1,766
13	大牟田小学校	2,399	1,023	1,376	33	高取小学校	3,409	1,550	1,859
14	白川小学校	4,124	1,791	2,333	34	三池地区公民館	2,600	1,145	1,455
15	白光中学校	3,926	1,688	2,238	35	高泉団地東公民館	2,072	889	1,183
16	明治小学校	3,603	1,563	2,040	36	橘中学校	3,450	1,590	1,860
17	中友小学校	3,537	1,500	2,037					
18	大正小学校	3,630	1,551	2,079					

資料 選挙管理委員会事務局

200 市 議 会 議 員

(平成6年1月1日現在)

党派名	会 派 名								合 計
	日本社会党 議員団	民社・三交 クラブ	公明党 議員団	日本共産党 議員団	無所属	市民 クラブ	清 新 ク ラ ブ		
合計	12	6	5	4	3	3	3		36
社会党	11	-	-	-	-	-	-		11
公明党	-	-	5	-	-	-	-		5
共産党	-	-	-	4	-	-	-		4
民社党	-	3	-	-	-	-	-		3
自民党	-	-	-	-	2	-	-		2
無所属	1	3	-	-	1	3	3		11

資料 市議会事務局

201 選挙投票

種類	当日 有権者数	投票者数	投票率 (%)	有効 投票者	党派						
					自 民		社 会		新 生		
					得票数	%	得票数	%	得票数	%	
衆議院議員											
昭和58年12月18日	119,923	86,226	71.9	85,386	27,202	31.9	22,652	26.5	-	-	
61年 7月 6日	119,242	89,063	74.7	86,937	30,843	35.5	22,416	25.8	-	-	
平成2年 2月18日	115,867	89,671	77.4	88,742	26,484	29.8	25,008	28.2	-	-	
5年 7月18日	115,366	79,982	69.3	78,951	19,935	25.2	18,663	23.6	7,028	8.9	
参議院議員											
平成2年 6月10日 (選挙区補欠)	115,835	58,514	50.5	57,902	21,131	36.5	36,771	63.5	-	-	
3年 9月29日 (選挙区補欠)	115,387	36,114	31.3	35,631	16,326	45.8	14,832	41.6	-	-	
4年 7月26日 (選挙区)	115,286	62,066	53.8	60,472	17,899	29.6	17,212	28.5	-	-	
参議院議員											
昭和61年 7月 6日 (比例代表)	119,242	89,025	74.7	83,388	24,857	29.8	20,805	24.9	-	-	
平成元年 7月23日 (比例代表)	117,004	79,567	68.0	76,487	15,099	19.7	31,224	40.8	-	-	
4年 7月26日 (比例代表)	115,286	62,064	53.8	59,069	13,646	23.1	15,299	25.9	-	-	
県 知 事											
昭和58年 4月10日	118,441	93,508	78.9	91,644	-	-	-	-	-	-	
62年 4月12日	116,950	87,181	74.6	86,088	-	-	-	-	-	-	
平成3年 4月 7日	114,325	67,017	58.6	65,760	-	-	-	-	-	-	
県議会議員											
昭和58年 4月10日	118,441	93,477	78.9	91,272	36,898	40.4	21,426	23.5	-	-	
62年 4月12日	116,950	87,128	74.5	85,314	16,917	19.8	19,109	22.4	-	-	
平成3年 4月 7日	114,325	66,991	58.6	65,352	18,680	28.6	16,499	25.3	-	-	
市 長											
昭和58年 4月24日	118,341	99,648	84.2	97,789	-	-	-	-	-	-	
62年 2月 1日	117,737	80,836	68.7	80,100	-	-	15,082	18.8	-	-	
平成3年 1月20日	114,777	64,230	56.0	63,564	-	-	-	-	-	-	
市議会議員											
昭和58年 4月24日	118,341	99,655	84.2	98,372	23,586	24.0	20,290	20.6	-	-	
62年 4月26日	116,743	90,932	77.9	89,984	19,140	21.3	18,832	20.9	-	-	
平成3年 4月21日	114,250	82,002	71.8	81,048	19,819	24.4	16,539	20.4	-	-	
5年10月31日 (補欠)	114,361	47,683	41.7	46,971	-	-	8,718	18.6	-	-	

票 状 況

別 得 票 数											
公 明		共 産		民 社		日 本 新		諸 派		無 所 属	
得 票 数	%	得 票 数	%	得 票 数	%	得 票 数	%	得 票 数	%	得 票 数	%
17,296	20.3	5,907	6.9	11,213	13.1	-	-	-	-	1,116	1.3
15,987	18.4	7,241	8.3	9,073	10.4	-	-	333	0.4	1,044	1.2
14,618	16.5	8,017	9.0	8,641	9.7	-	-	622	0.7	5,352	6.0
14,282	18.1	6,580	8.3	11,300	14.3	-	-	-	-	1,163	1.5
-	-	-	-	-	-	-	-	-	-	-	-
-	-	4,473	12.6	-	-	-	-	-	-	-	-
17,027	28.2	5,522	9.1	-	-	-	-	504	0.8	2,308	3.8
14,394	17.3	8,737	10.5	7,013	8.4	-	-	7,582	9.1	-	-
12,328	16.1	6,861	9.0	2,571	3.4	-	-	8,404	11.0	-	-
11,813	20.0	5,579	9.5	1,840	3.1	6,459.5	10.9	4,432.5	7.5	-	-
-	-	-	-	-	-	-	-	-	-	91,644	100.0
-	-	-	-	-	-	-	-	-	-	86,088	100.0
-	-	-	-	-	-	-	-	-	-	65,760	100.0
-	-	17,130	18.8	15,818	17.3	-	-	-	-	-	-
-	-	21,055	24.7	14,297	16.8	-	-	-	-	13,936	16.3
-	-	12,895	19.7	-	-	-	-	-	-	17,278	26.4
-	-	-	-	-	-	-	-	-	-	97,789	100.0
-	-	-	-	-	-	-	-	-	-	65,018	81.2
-	-	-	-	-	-	-	-	-	-	63,564	100.0
11,830	12.0	7,561	7.7	10,825	11.0	-	-	-	-	24,280	24.7
12,515	13.9	7,856	8.7	7,278	8.1	-	-	-	-	24,363	27.1
12,289	15.2	6,699	8.3	6,714	8.3	-	-	-	-	18,987	23.4
-	-	6,601	14.1	-	-	-	-	-	-	31,652	67.4

18 教育, 文化および宗教

202 小 学 校 の 概 況

(平成5年5月1日現在)

学 校 名	児 童 数			教 員 数	学 級 数
	計	男	女		
小 学 校 計	10,426	5,430	4,996	453	331
三 里	311	165	146	16	12
三 川	413	211	202	17	13
川 尻	401	186	215	16	12
諏 訪	240	123	117	14	10
駛 馬 南	389	202	187	16	12
駛 馬 北	373	185	188	17	12
笹 原	334	179	155	16	12
天 道	142	70	72	11	6
玉 川	252	146	106	15	10
上 官	216	97	119	11	7
大 牟 田	550	288	262	24	17
大 正	503	263	240	24	15
中 友	319	170	149	16	12
明 治	445	223	222	16	12
白 川	485	272	213	21	16
平 原	552	304	248	22	16
高 取	571	309	262	24	18
三 池	643	368	275	25	19
羽 山 台	433	223	210	17	13
銀 水	851	431	420	32	25
上 内	161	87	74	11	6
吉 野	539	278	261	24	18
倉 永	420	199	221	18	13
手 鎌	883	451	432	30	25

203 中 学 校 の 概 況

(平成5年5月1日現在)

学 校 名	生 徒 数			教 員 数	学 級 数
	計	男	女		
中 学 校 計	6,030	2,933	3,097	321	173
船 津	380	196	184	23	12
右 京	315	166	149	19	9
米 生	484	233	251	25	13
勝 立	365	194	171	22	11
延 命	438	230	208	23	12
松 原	465	251	214	25	14
白 光	477	234	243	27	14
歴 木	789	413	376	42	23
田 隈	825	412	413	40	22
橘	548	293	255	28	16
甘 木	648	311	337	36	19
明 光(私立)	296	-	296	11	8

資料 教育委員会事務局

204 高 等 学 校 の 概 況

(平成5年5月1日現在)

学 校 名	全 日 制 生 徒 数			定 時 制 生 徒 数			教 員 数	学 級 数	
	計	男	女	計	男	女		全 日 制	定 時 制
高 等 学 校 計	8,188	3,817	4,371	125	113	12	457	196	12
(県 立)									
三 池 高 等 学 校	1,331	678	653	-	-	-	62	30	-
三 池 工 業 高 等 学 校	825	823	2	71	71	-	76	21	8
三 池 農 業 高 等 学 校	450	187	263	-	-	-	33	12	-
大 牟 田 南 高 等 学 校	351	217	134	54	42	12	44	13	4
大 牟 田 北 高 等 学 校	1,057	416	641	-	-	-	55	24	-
大 牟 田 商 業 高 等 学 校	797	29	768	-	-	-	44	18	-
(私 立)									
大 牟 田 高 等 学 校	1,818	1,467	351	-	-	-	75	40	-
不 知 火 女 子 高 等 学 校	903	-	903	-	-	-	34	23	-
明 光 学 園 高 等 学 校	656	-	656	-	-	-	34	15	-

資料 県教育委員会「教育便覧」

205 市 立 養 護

年 次	教 員 数			学 級 数			
	計	男	女	計	小学部	中学部	高等部
平成元年	39	14	25	22	11	8	3
2	41	16	25	22	10	9	3
3	42	14	28	24	11	10	3
4	38	15	23	19	10	6	3
5	39	14	25	19	11	5	3

資料 教育委員会事務局

206 幼 稚 園

年 次	園 数				組 数	教 員 数		
	総 数	学 校 法 人	その他の 法 人	個 人		計	男	女
平成元年	19	7	6	6	87	124	13	111
2	19	7	6	6	88	123	13	110
3	19	7	6	6	83	119	14	105
4	19	7	6	6	83	116	13	103
5	18	8	5	5	83	119	14	105

資料 県企画振興部調査統計課

207 各 種 学 校 の 概 況

(各年5月1日現在)

年 次	学 校 数	教 員 数			生 徒 数		
		計	男	女	計	男	女
平成元年	4	6	3	3	48	18	30
2	4	8	3	5	65	6	59
3	3	9	4	5	-	-	-
4	3	2	-	2	-	-	-
5	3	2	-	2	-	-	-

資料 県企画振興部調査統計課

学 校 の 概 況

(各年5月1日現在)

児 童 生 徒 数								
総 数			小 学 部		中 学 部		高 等 部	
計	男	女	男	女	男	女	男	女
92	52	40	17	14	20	12	15	14
89	51	38	15	14	19	11	17	13
86	53	33	18	14	15	10	20	9
74	49	25	18	11	8	8	23	6
69	44	25	18	9	5	7	21	9

の 概 況

(各年5月1日現在)

園 児 数								
総 数			3 歳		4 歳		5 歳	
計	男	女	男	女	男	女	男	女
2,253	1,161	1,092	139	130	485	476	537	486
2,199	1,123	1,076	164	158	460	447	499	471
2,120	1,079	1,041	177	164	438	418	464	459
2,041	1,079	962	180	140	452	391	447	431
1,935	992	943	175	175	369	362	448	406

208 専 修 学 校 の 概 況

(各年5月1日現在)

年 次	学 校 数	教 員 数			生 徒 数		
		計	男	女	計	男	女
平成元年	5	25	-	25	438	53	385
2	5	27	-	27	428	53	375
3	6	33	4	29	418	53	365
4	6	33	4	29	439	49	390
5	6	32	4	28	440	45	395

資料 県企画振興部調査統計課

209 国 立 高 専

年次	教員数			学																	
				総数													機械工学科				
	総数	男	女	総数			1年		2年		3年		4年		5年		1年	2年	3年	4年	5年
				総数	男	女	男	女	男	女	男	女	男	女	男	女					
平成元年	64	62	2	854	770	84	180	40	157	16	133	15	160	6	140	7	45	43	34	38	38
2	68	66	2	921	797	124	167	46	179	40	159	16	143	16	149	6	40	45	44	43	34
3	68	66	2	964	795	169	164	50	170	46	176	40	152	17	133	16	42	41	45	45	40
4	73	71	2	998	787	211	148	57	154	50	172	46	171	41	142	17	41	38	40	42	43
5	71	69	2	1,024	757	267	128	74	149	56	159	50	161	47	160	40	40	39	40	37	41

資料 国立有明工業高等専門学校

210 小学校児童数の推移

(各年5月1日現在)

学 年	昭和63年	平成元年	平成2年	平成3年	平成4年	平成5年
総 数	12,054	11,705	11,241	11,025	10,685	10,426
1 年	1,830	1,829	1,751	1,730	1,669	1,570
2 年	1,879	1,811	1,813	1,759	1,743	1,680
3 年	2,051	1,856	1,805	1,827	1,763	1,759
4 年	2,041	2,054	1,836	1,820	1,829	1,761
5 年	2,144	2,016	2,039	1,846	1,830	1,822
6 年	2,109	2,139	1,997	2,043	1,851	1,834

資料 教育委員会事務局

の 概 況

(各年5月1日現在)

生 数																			
電 気 工 学 科					電 子 情 報 工 学 科					工 業 化 学 科					建 築 学 科				
1年	2年	3年	4年	5年	1年	2年	3年	4年	5年	1年	2年	3年	4年	5年	1年	2年	3年	4年	5年
45	42	42	45	42	42	-	-	-	-	46	42	35	39	37	42	46	37	44	30
41	46	42	41	43	43	42	-	-	-	45	46	42	37	34	44	40	47	38	44
44	41	46	39	37	43	45	40	-	-	43	46	41	44	35	42	43	44	41	37
39	44	43	45	35	40	45	44	39	-	41	38	48	39	42	44	39	43	47	39
40	40	46	39	44	40	42	45	44	34	40	41	39	43	39	42	43	39	45	42

211 短 期 大 学 の 概 況

(各年5月1日現在)

年 次	教 員 数			学 生 数									
				総 数			英 文 科		国 文 科		経 営 情 報 科		
	総 数	男	女	総 数	1年	2年	1年	2年	1年	2年	1年	2年	
平成元年	29	17	12	449	259	190	55	29	32	26	172	135	
2	29	17	12	664	406	258	102	55	67	31	237	172	
3	30	17	13	792	399	393	99	93	95	64	205	236	
4	27	16	11	848	454	394	107	96	112	97	235	201	
5	25	15	10	864	414	450	104	104	108	111	202	235	

資料 九州帝京短期大学

212 中学校卒業後の状況(公立・私立)

(単位 人)

卒業年	卒業者	進学者	専修学校等 入学者	就職者	その他	就職進学者 (再掲)
昭和59年	2,311	2,148	48	59	56	(2)
60	2,273	2,146	34	47	46	(8)
61	2,160	2,051	29	36	44	(2)
62	2,298	2,213	23	16	46	(1)
63	2,455	2,355	23	38	39	(7)
平成元年	2,404	2,321	16	27	40	(2)
2	2,373	2,282	24	40	27	(3)
3	2,231	2,166	22	23	20	(2)
4	2,118	2,069	10	21	18	(3)
5	2,175	2,125	13	14	23	(5)

資料 教育委員会事務局

(注) 1 その他は, 死亡・不詳および無業者。

2 就職新学者は, 高等学校新学者・専修学校等入学者のうち
のうちの就職者を再掲

213 高等学校卒業後の状況(公立・私立-全日制・定時制)

(単位 人)

卒業年	卒業者	進学者	専修学校等 入学者	就職進学者	就職者	その他
昭和59年	2,923	651	554	50	1,356	362
60	2,676	648	490	37	1,283	255
61	2,924	738	604	37	1,343	239
62	2,842	797	552	28	1,257	236
63	2,718	721	550	28	1,262	185
平成元年	2,587	671	458	28	1,255	203
2	2,750	732	518	24	1,325	175
3	2,896	803	560	28	1,416	117
4	2,831	772	629	36	1,333	97
5	2,925	866	616	42	1,300	143

資料 県企画振興部調査統計課

(注) 1 就職進学者は, 大学進学者・専修学校等進学者のうち
のうちの就職者である。

2 その他は, 死亡・不詳および無業者。

214 高等学校卒業者の就職状況

(単位 人)

産 業 別 就 職 者 数		計	男	女
平成4年	総 数	1,342	784	558
	A 農業	2	2	-
	B 林業	-	-	-
	C 漁業	1	1	-
	D 鉱業	1	-	1
	E 建設業	185	178	7
	F 製造業	478	320	158
	G 電気・ガス・熱供給・水道業	17	16	1
	H 運輸・通信業	64	40	24
	I 卸売・小売業，飲食店	214	91	123
	J 金融・保険業	29	1	28
	K 不動産業	7	2	5
	L サブス	279	88	191
	M 公の	60	43	17
N その他	5	2	3	
平成5年	総 数	1,065	589	476
	A 農業	3	3	-
	B 林業	-	-	-
	C 漁業	4	4	-
	D 鉱業	-	-	-
	E 建設業	165	155	10
	F 製造業	325	208	117
	G 電気・ガス・熱供給・水道業	21	18	3
	H 運輸・通信業	50	29	21
	I 卸売・小売業，飲食店	161	48	113
	J 金融・保険業	7	-	7
	K 不動産業	-	-	-
	L サブス	269	84	185
	M 公の	45	38	7
N その他	15	2	13	

資料 県企画振興部調査統計課

(注) 就職者は，就職進学者を含む。

215 学 校 施 設 状 況

(各年5月1日現在，単位 ㎡)

区 分	年 次	校 地 面 積				建 物 面 積					
		建 物 敷 地		運 動 場		校 舎			屋 内 運 動 場		
		面 積	1人当たり	面 積	1人当たり	木 造	鉄 筋	その他	1人当たり	木 造	鉄 筋
小 学 校 中 学 校 養 護 学 校	平成4年	176,743	16.6	227,845	21.3	2,361	88,945	816	8.6	-	14,465
		140,897	23.4	140,783	23.4	2,536	50,824	320	8.9	24	7,981
		8,477	114.5	4,313	58.3	198	3,406	17	48.9	-	517
小 学 校 中 学 校 養 護 学 校	平成5年	176,743	17.0	228,640	21.9	2,505	88,959	755	8.8	-	14,465
		140,897	24.6	140,783	24.5	2,454	50,824	320	9.3	-	8,607
		8,477	122.9	4,313	62.5	198	3,406	17	52.5	-	517

資料 教育委員会事務局

216 図 書 館
その1 蔵 書 冊 数

(各年度末現在)

年 度	総 数	成 人 図 書	児 童 図 書
平成元年度	154,660	118,348	36,312
2	194,784	149,330	45,454
3	202,845	156,559	46,286
4	220,027	168,623	51,404
5	236,598	180,207	56,391

資料 市立図書館 (注)平成5年12月20日, 手鎌地区公民館図書室を開室した。

その2 図 書 貸 出 状 況

(各年度末現在)

年 度	個人貸出 総 数	本 館		移動図書館		そ の 他 個人貸出	年間市民1人 当たり貸出冊数
		個人貸出	団体貸出	個人貸出	団体貸出		
平成元年度	354,464	214,936	636	113,323	1,883	26,205	2.3
2	247,896	148,192	404	75,173	999	24,531	1.6
3	554,588	465,769	2,064	66,413	-	22,406	3.7
4	580,919	502,163	3,290	54,574	-	24,182	3.9
5	610,429	530,985	2,595	45,725	-	33,719	4.1

資料 市立図書館 (注) 移転・開館準備のため, 本館は平成2年12月1日から3年4月22日まで休館, 移動図書館は平成2年12月27日から3年4月8日まで休車。

その3 図 書 個 人 貸 出 登 録 状 況

(各年度末現在)

年 度	総 数	幼 児 , 小 学 , 中 学	高 校 , 各 種 学 校 , 大 学	社 会 人
		総 数		
平成元年度	12,206	5,323	777	6,106
2	13,360	5,415	1,015	6,930
3	23,741	10,542	1,945	11,254
4	30,919	12,847	3,248	14,824
5	36,978	15,046	4,183	17,749
		本 館		
平成元年度	6,880	2,132	685	4,063
2	8,963	2,867	947	5,149
3	19,873	8,430	1,853	9,590
4	26,422	10,466	3,143	12,813
5	31,714	12,138	4,073	15,503
		移 動 図 書 館		
平成元年度	3,873	2,347	27	1,499
2	2,974	1,806	17	1,151
3	2,678	1,500	59	1,119
4	2,969	1,605	73	1,291
5	3,308	1,812	80	1,416
		そ の 他		
平成元年度	1,453	844	65	544
2	1,423	742	51	630
3	1,190	612	33	545
4	1,528	776	32	720
5	1,956	1,096	30	830

資料 市立図書館

(注) コンピュータによる処理のため, 本館・移動図書館の3年度以降は, 年度末累計登録人数。その他は, 登録の切り替えのため年度内登録人数。

その4 各種資料

(各年度末現在)

年 度	図 書 増 減 数				雑 誌 (種)			新 聞 (種)			視 聴 覚 資 料 保 有 数			特許資料 所 蔵 数 (冊)	視聴障害者用資料	
	購 入	寄 贈 その他	計	廃 棄	購 入	寄 贈	計	購 入	寄 贈	計	レコード (枚)	C D (点)	ビデオ (巻)		録音図書 (巻)	点字図書 (冊)
平成元年度	8,784	1,369	10,153	6,833	57	126	183	11	28	39	2,575	187	-	18,793	2,556	895
2	41,809	3,128	44,937	4,813	57	118	175	11	23	34	2,091	506	-	22,329	2,877	972
3	6,682	6,268	12,950	4,889	139	131	270	12	20	32	2,091	754	600	25,733	3,290	1,033
4	17,094	2,692	19,786	2,604	139	187	326	12	16	28	2,091	981	731	29,760	3,623	1,091
5	17,186	1,459	18,645	2,074	141	207	348	12	23	35	2,091	1,136	851	33,697	4,026	1,127

資料 市立図書館

その5 その他の統計

読書感想文コンクールは、小中学校の児童生徒対象。

(各年度末現在)

年 度	レコード・C D 貸出		ビデオ貸出		読書感想文 コンクール		図 書 予 約 サ ー ビ ス (処理件数)		視力障害者への 録音図書の貸出		視力障害者への 点字図書の貸出	
	枚 数	登 録 人 数	巻 数	登 録 人 数	回 数	応 募 作 品 数	成 人	児 童	登 録 人 数	点 数	登 録 人 数	冊 数
平成元年度	3,210	234	-	-	1	450	10,488	1,538	80	12,383	33	127
2	2,123	358	-	-	1	427	4,794	796	73	8,394	34	95
3	6,627	-	44,916	10,354	1	301	6,915	1,532	86	11,366	34	101
4	7,182	-	30,816	13,748	1	251	6,204	1,218	90	12,120	35	90
5	7,928	-	22,309	16,085	1	256	7,084	957	92	13,095	35	108

資料 市立図書館、教育委員会

(注) 平成3年度よりコンピュータ導入のため、レコード・C D 貸出の登録人数は、図書貸出登録者と区別して登録しない。ビデオ貸出の登録人数は、累計。

その6 統計指標

(各年度末現在)

年 度	市民100人中図書の 個人貸出登録者の数	市民1人当たり図書の 個人貸出冊数	蔵 書 回 転 率 (図書館の本が年間1冊、 当たり貸出された回数)	図 書 保 障 率 (市民1人当たり図書館) (に所蔵する図書数)
平成元年度	8.0	2.31	2.3	1.01
2	8.8	1.63	1.3	1.28
3	15.8	3.68	2.7	1.35
4	20.7	3.88	2.6	1.47
5	24.9	4.11	2.6	1.59

資料 市立図書館

217 公 民 館 数

(平成6年2月1日)

市 中 央 公 民 館	地 区 公 民 館	町 内 公 民 館
1	5	281

資料 公民館

218 公 民 館 利 用 状 況

施設名・種類		平成3年度		平成4年度		平成5年度	
		件数	延人員	件数	延人員	件数	延人員
中 央	主 催	-	-	720	13,791	692	10,909
	サークル	-	-	623	7,914	597	8,157
	その他	-	-	2,973	46,292	3,403	49,819
	計	-	-	4,316	67,997	4,692	68,885
三 川	主 催	154	5,643	106	5,331	207	5,664
	サークル	832	9,033	875	9,815	1,455	9,955
	その他	109	2,752	155	3,466	287	3,583
	計	1,095	17,428	1,136	18,612	1,949	19,202
勝 立	主 催	189	4,471	168	3,980	113	2,285
	サークル	1,030	11,750	964	11,742	1,182	13,972
	その他	422	7,711	560	7,524	430	6,445
	計	1,641	23,932	1,692	23,246	1,725	22,702
吉 野	主 催	190	6,880	211	6,895	245	7,028
	サークル	1,141	15,536	1,141	15,506	1,127	14,552
	その他	342	9,657	482	9,010	609	10,102
	計	1,673	32,073	1,834	31,411	1,981	31,682
三 池	主 催	-	-	129	3,350	156	3,673
	サークル	-	-	388	5,052	1,139	16,951
	その他	-	-	258	5,063	666	10,539
	計	-	-	775	13,465	1,961	31,163
手 鎌	主 催	-	-	-	-	131	9,240
	サークル	-	-	-	-	-	-
	その他	-	-	-	-	179	3,787
	計	-	-	-	-	310	13,027
合 計	主 催	533	16,994	1,334	33,347	1,544	38,799
	サークル	3,033	36,319	3,991	50,029	5,500	63,587
	その他	873	20,120	4,428	71,355	5,574	84,275
	計	4,409	73,433	9,753	154,731	12,618	186,661

資料 公民館

(注) 中央公民館は平成4年4月1日に開館。
三池公民館は平成4年10月1日に開館。
手鎌公民館は平成5年12月1日に開館。

219 労働福祉会館利用件数

年 度	総 数	有 料	無 料
平成 3年度	2,272	1,701	571
4	2,522	2,046	476
5	2,051	1,632	419

資料 社会福祉部民生課

220 サン・アビリティーズおおむた利用件数

年 度	総 数	障 害 者	障害者でない者
平成 3年度	42,370	7,903	34,467
4	45,657	10,686	34,971
5	43,837	8,788	35,049

資料 社会福祉部福祉課

221 青年の家利用状況

その1 登録者数

区 分	平成 3 年 度			平成 4 年 度			平成 5 年 度		
	計	男	女	計	男	女	計	男	女
総 数	2,438	1,144	1,294	2,324	1,145	1,179	2,577	1,286	1,291
勤 労 青 年	542	188	354	549	237	312	530	210	320
学 生	1,896	956	940	1,775	908	867	2,047	1,076	971

資料 青年の家

その2 利用者数

区 分	平成 3 年 度				平成 4 年 度				平成 5 年 度				
	件 数	計	男	女	件 数	計	男	女	件 数	計	男	女	
個 人	総 数	- 19,118	11,796	7,322	- 19,998	11,286	8,712	- 20,916	12,554	8,362			
	勤 労 青 年	- 1,177	692	485	- 1,073	638	435	- 1,306	894	412			
	学 生	- 17,941	11,104	6,837	- 18,925	10,648	8,277	- 19,610	11,660	7,950			
団 体	総 数	2,039	37,773	11,990	25,783	1,985	33,540	9,950	23,590	1,964	31,856	9,235	22,621
	青 年	692	6,717	2,235	4,482	762	7,295	2,438	4,857	777	7,744	2,403	5,341
	主 催 事 業 一 般	314	6,008	2,337	3,671	246	5,444	1,909	3,535	192	3,667	1,419	2,248
		1,033	25,048	7,418	17,630	977	20,801	5,603	15,198	995	20,445	5,413	15,032

資料 青年の家

222 体 育 施 設 利 用 状 況

(単位 人)

区 分		平成元年度	平成2年度	平成3年度	平成4年度	平成5年度
延命球場	硬式テニスコート 使用客	82	86	93	100	87
	試合観客 ・その他	185 8,097 9,190	119 8,260 17,150	140 7,389 17,415	180 8,447 19,237	179 7,576 19,695
	計	267 17,287	205 25,410	233 24,804	280 27,684	266 27,271
市民体育館	専用使用	351	369	342	231	283
	定期使用	34,893	35,564	34,819	26,262	35,786
	個人使用	2,583	2,815	3,084	3,205	3,081
	計	48,588	54,630	58,303	60,582	61,441
	個人使用	11,298	11,330	15,029	14,941	17,669
	計	2,934 94,779	3,184 101,524	3,426 108,151	3,436 101,785	3,364 114,896
記念グラウンド	使用客	60,293	40,257	42,617	57,453	50,145
	計
武道場	使用客 (弓道場を含む)	60,293	40,257	42,617	57,453	50,145
延命プール	(個人使用)	7,714	8,162	6,607	6,153	5,559
	大中小	6,524	11,371	9,273	8,775	4,533
	小	19,658	17,431	14,809	13,693	13,178
	計	33,896	36,964	30,689	28,621	23,270
	(貸切使用)	6,102	2,300	792	2,642	1,880
	50m 25m 徒渉	564	1,410	1,165	1,702	185
	小	2,351	2,945	3,660	2,434	3,277
	計	9,017	6,655	5,617	6,778	5,342
	計	42,913	43,619	36,306	34,799	28,612
大牟田港緑地運動公園	野球場	204	184	196	281	322
	ソフトボール場	8,460	6,157	8,768	11,007	13,441
		136	121	166	173	140
		22	34	38	38	37
		5,902	3,730	6,532	7,452	6,440
	庭球場	-	697	1,568	2,406	2,801
		-	-	-	780	773
運動広場	-	4,951	9,724	14,365	16,660	
	261	221	216	242	263	
	-	-	-	-	17	
	25,097	23,528	24,059	24,215	24,812	
ゲートボール場	-	-	236	262	112	
	-	-	2,835	3,001	2,020	
合計	623	1,257	2,420	4,182	4,465	
	39,459	38,366	51,918	60,040	63,373	

資料 教育委員会事務局

223 大牟田ハイツ利用状況

(単位 人)

区 分	平成元年度	平成2年度	平成3年度	平成4年度	平成5年度	
総 計	85,219	87,296	59,294	60,167	51,033	
県 営 プ ー ル	計	69,054	70,070	50,366	52,305	43,741
	小 計	54,579	55,853	38,689	42,609	33,058
	大 人	19,699	20,850	14,634	15,819	11,598
	中 人	2,367	2,386	1,523	1,987	1,341
	小 人	32,513	32,617	22,532	24,803	20,119(1,049)
	小 計	14,475	14,217	11,677	9,696	10,683
	大 人	5,061	5,321	4,252	3,470	3,911
	中 人	31	46	21	47	92
	小 人	9,383	8,850	7,404	6,179	6,680
	テ ニ ス	4,803	3,701	1,379	2,154	1,829
ミニゴルフ	11,322	13,520	7,529	5,708	5,463	
ゲートボール	40	5	20	-	-	

資料 財団法人有明勤労者福祉協会

(注) 1)平成3年9月の台風被害によりテニスコートフェンス倒壊、平成4年3月までテニス休業。

2)平成6年1月10日から3月15日までテニスコート改修工事のため閉鎖。

3)県営プール、個人、小人()内は、無料入場者数(第2土曜)

224 動物園利用状況

(単位 人)

年 度	総 数	個 人			団 体			無 料 入 園 者 数 総 計	遊 戯 施 設 利 用 人 員
		大 人	中 人	小 人	大 人	中 人	小 人		
平成元年度	144,105	71,408	-	37,178	3,378	-	12,269	19,872	318,586
2	115,224	54,566	-	27,214	3,094	-	9,776	20,574	188,377
3	-	-	-	-	-	-	-	-	-
4	406,760	164,393	7,278	85,610	16,825	243	35,009	97,402	442,860
5	282,367	113,934	4,882	54,442	11,026	280	26,810	70,993	320,882

資料 大牟田市動物園

(注)平成元年4月1日より、中人が廃止。

平成3年1月11日より4年3月31日まで拡張工事のため休園。

平成4年4月1日より、中人を設ける。

225 文 化 会 館

その1 施 設 利 用 状 況

(単位 人)

年 度		利 用 件 数			利 用 人 員	利 用 日 数
		総 数	圏 内	圏 外		
総 数	平成元年度	2,746	2,541	205	308,689	3,843
	2	2,731	2,497	234	327,224	3,768
	3	2,480	2,270	210	305,253	3,078
	4	2,211	1,966	245	287,481	3,157
	5	2,659	2,450	209	294,543	3,183
田 園 都 市 中 核 施 設	平成元年度	1,646	1,482	164	204,575	2,343
	2	1,636	1,454	182	233,216	2,499
	3	1,550	1,385	165	208,065	2,014
	4	1,312	1,139	173	191,541	1,957
	5	1,657	1,506	151	197,550	2,085
	大ホール	161	141	20	131,126	253
	楽屋1～5	431	406	25	5,314	117
	主催者事務室	44	40	4	208	57
	楽屋事務室	29	27	2	101	52
	リハーサル室	154	153	1	9,991	259
	練習室	118	116	2	3,436	179
	和室1・2	58	51	7	2,210	93
	和室1	36	34	2	1,280	68
	和室2	63	59	4	1,885	122
	第1会議室	115	112	3	1,718	134
	第2会議室	182	160	22	7,081	229
	第3会議室	182	160	22	7,394	249
展示室	72	35	37	23,908	233	
展示ロビー	12	12	-	1,898	40	
共 同 福 祉 施 設	平成元年度	1,100	1,059	41	104,114	1,500
	2	1,095	1,043	52	94,008	1,269
	3	930	885	45	97,188	1,064
	4	899	827	72	95,940	1,200
	5	1,002	944	58	96,993	1,098
	小ホール	174	164	10	66,721	253
	楽屋6～8	275	275	-	1,797	114
	和研修室	93	80	13	2,452	129
	第1・2研修室	118	112	6	12,226	157
	第1研修室	67	50	17	4,678	88
	第2研修室	39	37	2	927	34
音楽室	96	96	-	4,725	187	
第4会議室	140	130	10	3,467	136	

資料 文化会館

(注) 圏内は、有明広域市町村圏(2市5町)のことである。

その2 大ホール利用状況

(単位 人)

年 度	総 数	音 楽	舞 踊	演 劇	演 芸	講 演 会	映 画	大会式典	そ の 他
利 用 件 数									
平成元年度	169	44	10	9	5	15	13	17	56
2	175	41	10	12	2	16	12	28	54
3	144	39	9	14	23	9	11	15	24
4	164	46	9	15	9	10	8	9	58
5	161	35	16	9	14	9	9	14	55
利 用 人 員									
平成元年度	160,405	43,127	14,390	16,130	5,040	14,600	14,200	14,745	38,173
2	148,108	36,746	12,160	16,200	2,800	12,780	9,110	21,411	36,901
3	126,234	32,587	3,405	18,715	27,862	7,674	8,515	12,926	14,550
4	128,808	38,699	10,330	16,780	11,805	11,450	6,950	7,340	25,454
5	131,126	30,385	17,665	10,000	16,756	10,800	9,320	10,822	25,378

資料 文化会館

その3 プラネタリウム観覧者

(単位 人)

年 度	総 数	個 人			団 体								
		4歳~ 中 学	高 校	一 般	4 歳 ~ 中 学			高 校			一 般		
					総 数	圏 内	圏 外	総 数	圏 内	圏 外	総 数	圏 内	圏 外
平成元年度	18,871	6,529	548	4,017	7,001	5,096	1,905	29	29	-	747	403	344
2	17,666	6,174	587	3,952	6,365	5,231	1,134	27	27	-	561	393	168
3	14,136	5,773	713	4,503	2,640	1,645	995	-	-	-	507	266	241
4	14,002	4,777	739	3,465	4,511	3,408	1,103	25	25	-	485	206	279
5	10,020	4,168	527	2,946	2,066	1,464	602	3	1	2	310	117	193

資料 文化会館

その4 トレーニング室利用人員

(単位 人)

年 度	総 数	一 般			雇 用 保 険		
		総 数	男	女	総 数	男	女
平成元年度	3,440	2,167	1,063	1,104	1,273	747	526
2	2,335	1,682	866	816	653	392	261
3	2,611	1,677	786	891	934	332	602
4	2,238	1,657	771	886	581	269	312
5	1,731	1,359	606	753	372	223	149

資料 文化会館

226 三池カルタ記念館入館者数

(単位 人)

年度月別	総数	有料入場者					無料入館者		
		総数	一般		児童生徒		総数	一般	規則第5条 第1号関係
			個人	団体	個人	団体			
平成4年度	18,096	14,558	8,078	1,294	4,070	1,116	3,538	2,275	1,263
5	16,048	11,631	7,244	757	3,056	574	4,417	1,970	2,447
5年 4月	1,044	853	578	29	217	29	191	21	170
5	2,237	1,762	1,079	49	505	129	475	129	346
6	1,291	698	517	40	141	-	593	317	276
7	1,295	894	562	57	261	14	401	170	231
8	1,931	1,729	898	149	667	15	202	105	97
9	975	695	423	60	212	-	280	108	172
10	1,243	914	431	33	187	263	329	190	139
11	1,636	807	451	115	212	29	829	303	526
12	805	589	373	20	196	-	216	57	159
6年 1月	959	766	527	62	177	-	193	51	142
2	972	712	580	8	108	16	260	175	85
3	1,660	1,212	825	135	173	79	448	344	104

資料 市立三池カルタ記念館 (注) 規則第5条第1号関係とは、市内の小学校、中学校および養護学校の教育課程として観覧するときである。

227 歴史資料館利用状況

年 度	開館日数	入館者数	入館者の内訳					
			児生一般別		個人団体別		有料無料別	
			児童生徒	一般	個人	団体	有料	無料
平成元年度	283	2,366	1,061	1,305	1,655	711	1,716	650
2	280	3,363	1,238	2,125	2,362	1,001	2,274	1,089
3	281	3,772	1,008	2,764	2,532	1,240	2,496	1,276
4	279	7,914	2,932	4,982	6,936	978	1,758	6,156
5	270	3,189	1,150	2,039	2,536	653	2,136	1,053

資料 教育委員会事務局

228 指 定 文 化 財

(各年度末現在)

年 次	国		県					市				
	史 跡	建造物	彫 刻	考 古 資 料	民 俗 文化財	史 跡	天 然 記念物	考 古 資 料	民 俗 文化財	史 跡	天 然 記念物	民 俗 芸 能
平成元年	2	1	2	13	2	-	2	5	2	2	5	1
2	2	1	2	13	2	-	2	5	2	2	5	1
3	2	1	2	13	2	-	2	5	2	2	5	1
4	2	1	2	13	2	-	2	6	2	2	5	1
5	2	1	2	13	2	-	2	6	2	2	5	1

資料 教育委員会事務局

229 宗 教 法 人 数

(各年度末現在)

年 次	総 数	神 社	教 派 神 道	仏 教	キ リ ス ト 教	諸 教	単 立
平成元年	264	94	16	108	6	34	6
2	264	94	16	108	5	34	7
3	264	94	16	107	5	34	8
4	264	94	16	107	5	34	8
5	264	94	16	107	5	34	8

資料 県総務部私学学事振興局学事課

230 テ レ ビ の 受 信 契 約 数

(各年度末現在)

年 度	契 約 総 数	地 上 契 約			衛 星 契 約			普 及 率 (%)
		合 計	カ ラ ー	普 通	合 計	カ ラ ー	普 通	
平成元年度	46,292	45,674	43,945	1,729	618	618	-	91.4
2	46,331	44,788	43,363	1,425	1,543	1,538	5	92.2
3	46,536	43,468	42,096	1,372	3,068	3,055	13	92.4
4	45,762	41,588	40,460	1,128	4,174	4,158	16	90.6
5	45,588	40,767	4,821

資料 NHK福岡放送局

19 衛生清掃および公害

231 医療施設

(各年末現在)

年次	総数		病院								診療所			
	施設数	病床数	総数		精神病院		一般病院		一般病院		施設数	病床数	施設数	病床数
			施設数	病床数	施設数	病床数	施設数	病床数	施設数	病床数				
平成元年	262	5,580	25	4,738	5	1,200	23	20	300	3,215	158	842	79	-
2	259	5,605	26	4,798	5	1,200	23	21	300	3,275	152	807	81	-
3	261	5,617	26	4,828	6	1,234	80	20	300	3,294	153	789	82	-
4	266	5,666	26	4,868	6	1,274	80	20	300	3,214	158	798	82	-
5	263	5,681	26	4,888	6	1,294	80	20	300	3,214	157	793	80	-

資料 保健所

232 病院における医療従事者

(各年10月1日現在)

年次	総数	医師	歯科医師	薬剤師	助産婦	看護士	看護婦	准看護士	准看護婦	補助者	看護業務	線技師	診療放射線技師	臨床検査技師	衛生検査師	マッサ	栄養士	技術員	その他の	事務職員	職員	その他の
平成元年	3,403	240	-	78	19	1,108	622	304	40	1	112	17	54	47	332	429						
2	3,476	246	-	80	19	1,099	664	313	40	2	114	17	55	47	339	441						
3	3,548	265	-	85	21	1,121	669	309	45	4	113	16	55	58	348	439						
4	3,642	253	-	84	18	1,156	681	371	43	4	112	18	60	48	345	449						
5	3,786	264	-	87	21	1,189	727	396	44	4	118	20	62	60	372	422						

資料 保健所

233 市立病院

その1 医療従事者および病床数

(各年末現在)

年次	医療従事者数											病床数
	総数	医師	看護婦	薬剤師	X線技師	検査技師	栄養士	物療士	事務員	労働者	その他	
平成元年	349	43	208	11	8	15	2	2	33	27	338	
2	347	42	208	10	8	15	2	2	34	26	338	
3	347	40	207	10	8	15	2	2	36	27	338	
4	352	43	208	11	8	15	2	2	38	25	338	
5	351	45	208	11	8	15	2	1	36	25	338	

資料 市立病院

その2 外来および入院状況

年次	総数	診療科															
		内科	外科	整形外科	小児科	産婦人科	皮膚科	泌尿器科	眼科	耳鼻咽喉科	放射線科	脳神経外科	麻酔科	循環器科	精神科		
		外来患者															
平成元年	230,585	36,732	18,555	23,668	24,860	12,348	13,845	12,542	19,217	33,035	6,341	10,969	3,162	10,198	5,113		
2	237,447	40,013	19,806	24,475	22,332	11,579	15,124	13,218	21,931	30,268	7,026	11,473	3,136	11,204	5,862		
3	244,944	40,164	21,543	26,256	25,690	11,831	16,125	13,281	22,940	28,531	7,638	12,269	2,296	10,660	5,720		
4	242,885	45,502	21,358	24,706	21,847	10,521	15,385	12,723	22,688	28,313	7,815	12,971	2,631	10,347	6,078		
5	234,884	46,909	21,466	23,094	18,908	8,380	14,828	13,315	21,308	24,899	7,943	13,128	2,098	10,711	7,897		
		入院患者															
平成元年	126,303	30,312	24,331	9,646	6,986	11,439	1,442	13,863	1,233	6,121	3,489	12,828	391	4,222	-		
2	124,203	28,754	24,808	9,341	6,587	11,457	1,964	13,382	1,561	5,587	3,209	12,301	268	4,984	-		
3	124,310	29,877	26,716	10,634	7,232	10,425	1,835	11,840	1,310	3,762	4,033	11,899	292	4,455	-		
4	121,667	30,758	26,577	8,514	5,672	10,061	2,119	12,104	1,411	3,528	3,934	12,807	149	4,033	-		
5	121,925	33,497	28,242	10,058	4,626	7,974	2,310	10,674	1,304	3,691	4,072	11,756	289	5,432	-		

資料 市立病院

234 母の年齢階級別および出生時体重別出生児数

年次, 体重別	総 数			15~19歳	20~24歳	25~29歳	30~34歳	35~39歳	40~44歳	45歳以上
	総 数	男	女							
平成元年	1,380	703	677	17	203	607	416	124	13	-
2	1,283	670	613	23	197	537	383	118	25	-
3	1,300	683	617	29	221	495	401	136	18	-
4	1,219	658	561	29	241	465	350	111	22	1
5	1,140	569	571	30	199	468	326	105	10	2
(体重別)										
1,500g以下	10	5	5	-	2	2	4	2	-	-
1,501g~2,000g	12	6	6	-	2	2	3	5	-	-
2,001g~2,500g	69	32	37	3	12	32	15	7	-	-
2,501g~3,000g	399	185	214	16	82	158	106	32	3	2
3,001g~3,500g	494	249	245	7	80	220	142	41	4	-
3,501g~4,000g	139	81	58	2	19	50	50	16	2	-
4,001g以上	16	10	6	2	2	4	6	1	1	-
不詳	1	1	-	-	-	-	-	1	-	-

資料 保健所

235 大牟田市の生命表

この表は年齢別, 男女別の平均余命を掲げたものである。全国の昭和55年は15回生命表, 昭和60年は第16回生命表, 平成2年は第17回生命表による。

年 齢	昭 和 55 年				昭 和 60 年				平 成 2 年			
	大牟田市		全 国		大牟田市		全 国		大牟田市		全 国	
	男	女	男	女	男	女	男	女	男	女	男	女
0歳	72.84	78.57	73.35	78.76	73.79	80.99	74.78	80.48	74.20	80.10	75.92	81.90
5	68.69	74.42	69.17	74.46	69.37	76.27	70.39	76.03	70.17	77.77	71.45	77.37
10	64.07	69.61	64.28	69.53	64.50	71.27	65.47	71.08	65.22	72.79	66.53	72.42
15	59.07	64.67	59.35	64.58	59.55	66.27	60.54	66.13	60.32	67.82	61.58	67.46
20	54.28	59.89	54.56	59.66	54.84	61.27	55.74	61.20	55.51	62.90	56.77	62.54
25	49.48	55.00	49.79	54.77	50.30	56.27	50.97	56.30	50.80	57.96	51.98	57.63
30	44.61	50.09	45.00	49.90	45.76	51.38	46.16	51.41	46.00	53.07	47.16	52.73
35	39.81	45.27	40.22	45.04	40.89	46.38	41.36	46.54	41.21	48.20	42.35	47.84
40	35.15	40.55	35.52	40.23	36.23	41.65	36.63	41.72	36.62	43.42	37.58	43.00
45	30.46	35.91	30.94	35.49	31.95	37.10	32.01	36.96	32.09	38.59	32.92	38.22
50	26.23	31.24	26.57	30.84	27.58	32.47	27.56	32.28	27.76	33.92	28.40	33.51
55	21.91	26.67	22.35	26.30	23.51	27.97	23.36	27.71	23.69	29.30	24.06	28.90
60	18.22	22.18	18.31	21.89	19.85	23.65	19.34	23.24	19.97	24.85	20.01	24.39
65	14.81	17.91	14.56	17.68	16.06	19.46	15.52	18.94	16.34	20.51	16.22	20.03
70	11.44	13.99	11.18	13.73	12.56	15.41	12.00	14.89	12.80	16.43	12.66	15.87
75	8.54	10.40	8.34	10.24	9.41	11.54	8.93	11.19	9.78	12.66	9.50	12.06
80	6.30	7.50	6.08	7.33	6.62	8.03	6.51	8.07	7.28	9.41	6.88	8.72
85	4.91	4.84	4.39	5.12	4.45	5.11	4.64	5.60	5.29	6.60	4.93	6.10

資料 行政管理部総務課

236 死因別10位までの死亡者数

順位	平成3年		平成4年		平成5年	
	死因	死亡数	死因	死亡数	死因	死亡数
1	悪性新生物	430	悪性新生物	422	悪性新生物	394
2	心疾患	289	心疾患	279	心疾患	301
3	肺炎および気管支炎	180	脳血管疾患	172	肺炎および気管支炎	223
4	脳血管疾患	161	肺炎および気管支炎	159	脳血管疾患	150
5	不慮の事故および有害作用	45	不慮の事故および有害作用	67	腎炎, ネフローゼ症候群およびネフローゼ	50
6	腎炎, ネフローゼ症候群およびネフローゼ	38	腎炎, ネフローゼ症候群およびネフローゼ	46	不慮の事故および有害作用	38
7	慢性肝疾患および肝硬変	31	慢性肝疾患および肝硬変	43	慢性肝疾患および肝硬変	38
8	精神病の記載のない老衰	22	高血圧性疾患	23	自殺	28
9	高血圧性疾患	21	自殺	21	糖尿病	19
10	自殺	19	自動車事故	16	結核	14
					高血圧性疾患	14

資料 保健所

237 年齢別死亡者数

年齢	平成3年	平成4年	平成5年	年齢	平成3年	平成4年	平成5年
総数	1,449	1,479	1,549				
0~4歳	8	6	12	45~49歳	33	29	38
5~9	-	1	-	50~54	40	34	44
10~14	-	1	2	55~59	93	72	75
15~19	4	1	-	60~64	109	122	108
20~24	7	3	3	65~69	116	150	166
25~29	2	6	4	70~74	153	176	176
30~34	8	6	6	75~79	237	238	216
35~39	5	13	8	80~84	284	253	255
40~44	21	21	18	85歳以上	357	347	418

資料 保健所

238 法定・指定伝染病患者数

この表は、伝染病予防法により届出た市内居住者の法定指定伝染病届出数である。

(単位 人)

年次	総数	赤痢	疫痢	腸チフス	パ ラ		ジ フ	流 脳	日本脳炎	急 性 灰白髄炎
					チフス	チフス				
平成元年	2	-	-	-	-	-	-	-	2	-
2	1	1	-	-	-	-	-	-	-	-
3	1	1	-	-	-	-	-	-	-	-
4	-	-	-	-	-	-	-	-	-	-
5	-	-	-	-	-	-	-	-	-	-

資料 保健所(伝染病統計, 人口動態調査)

239 伝染病(法定, 指定を除く)および食中毒患者数

この表は、伝染病予防法, 結核予防法により届出た市内居住者の伝染病(法定, 指定を除く)および食中毒患者数である。

(単位 人)

年次	総数	届 出 伝 染 病					性 病			結 核	食 中 毒
		ましん	百日せき	インフル エンザ	破傷風	ト ラ ホ ー ム	梅 毒	リン病	軟 性 下 かん		
2	2	-	-	-	-	-	2	-	93	2	
3	10	-	-	-	-	10	-	-	61	-	
4	2	-	-	-	-	2	-	-	70	-	
5	1	-	-	-	-	-	1	-	96	-	

資料 保健所

240 人工妊娠中絶者の年齢別状況

(単位 人)

年次	総数	20歳未満	20~24歳	25~29歳	30~34歳	35~39歳	40~44歳	45歳以上	不詳
平成元年	985	53	163	175	220	240	127	7	-
2	970	78	178	169	194	234	111	6	-
3	877	98	142	160	183	184	108	2	-
4	838	64	179	141	184	172	91	7	-
5	732	69	136	135	149	161	76	6	-

資料 保健所

241 許可を要する食品関係営業施設数

(各年末現在)

施設区分	平成3年	平成4年	平成5年	施設区分	平成3年	平成4年	平成5年
飲食店(一般食堂)	3,459	3,047	3,019	魚介類せり売業	1	1	1
〃(弁当,仕出し)	1,692	1,469	1,461	魚肉ねり製品製造業	17	13	13
〃(旅館)	159	146	146	食品の冷凍冷蔵業	2	3	3
〃(その他)	60	56	55	清涼飲料水製造業	6	6	5
喫茶店	242	226	230	氷雪製造業	1	1	1
菓子製造業	221	209	203	〃販売業	8	7	7
あん類製造業	135	120	120	みそ類製造業	2	2	2
アイスクリーム製造業	5	5	4	しょうゆ製造業	3	2	2
乳処理業	6	6	6	酒類製造業	1	1	1
乳製品製造業	1	1	1	豆納豆製造業	14	13	13
乳類販売業	1	1	1	めん類製造業	-	-	-
食肉販売業	381	331	321	乳酸菌飲料製造業	12	11	11
食肉製品製造業	220	192	189	かん詰びん詰食品製造業	1	1	1
魚介類販売業	2	2	2	食品添加物製造業	2	2	2
食肉処理業	228	183	183	そうざい製造業	5	5	4
	4	6	6		26	25	24

資料 保健所

242 環境衛生関係営業施設数

(各年末現在)

年次	総数	旅館	簡易宿泊所	興行場	公衆浴場	理容所	美容所	クリーニング所
平成元年	817	64	-	5	38	213	291	206
2	799	60	-	3	35	208	291	202
3	769	60	-	3	34	201	291	180
4	760	58	-	3	33	200	286	180
5	766	55	-	3	30	203	293	182

資料 保健所

243 狂犬病予防事業

年次	畜犬登録数	予防注射延頭数	咬傷犬発生数	捕獲犬				処分数
				総数	一般捕獲	放棄犬	わんわん交換	
平成元年	3,251	2,961	9	1,520	680	324	516	1,342
2	3,193	2,897	16	1,436	644	258	534	1,216
3	3,365	2,981	15	1,392	590	321	481	1,208
4	3,504	3,122	11	1,168	443	179	546	971
5	3,589	3,166	6	1,248	475	223	550	1,027

資料 保健所 (注) (捕獲犬総数≠処分数)は、わんわん交換引渡と抑留公示期間後の処分によるため。

244 ごみ処理
その1 処理状況

年 度	収 集 量(t)	処 理 状 況 (t)			
		総 数	埋 立	焼 却	有価物回収
平成元年度	67,224	67,224	25,873	41,249	102
2	68,210	68,210	26,309	41,705	196
3	64,832	64,832	19,553	44,644	635
4	55,443	55,443	9,345	45,458	640
5	55,105	55,105	8,629	45,862	614

資料 清掃部清掃総務課

その2 収集人員および器機装備状況

(各年度3月31日現在)

年 度	配置職員(人)	特殊装置車(台)	普通車(台)	軽四輪ダンプ(台)	その他の車(台)
平成元年度	110(30)	33(10)	8	9	3
2	110(30)	39(10)	9	8	3
3	110(30)	39(10)	9	8	3
4	110(30)	37(10)	11	8	3
5	110(30)	38(10)	11	7	3

資料 清掃部清掃総務課

(注) ()内は、委託業者分である。

245 し尿処理
その1 処理状況

年 度	収 集 量 (Kℓ)			処 理 状 況 (Kℓ)			
	総 量	直 営	業 者	総 量	海洋投入	下水処理場	焼 却
平成元年度	98,158	49,022	49,136	98,158	93,431	4,397	330
2	100,684	50,787	49,897	100,684	97,029	3,349	306
3	104,017	52,813	51,204	104,017	99,418	4,319	280
4	103,723	52,352	51,371	103,723	99,318	4,140	265
5	107,416	54,382	53,034	107,416	103,235	3,933	248

資料 清掃部清掃総務課

その2 収集処理人員および器機装備状況

(各年度3月31日現在)

年 度	配置人員 (人)	大型特殊 装置車 (台)	小型特殊 装置車 (台)	その他の車 (台)	船 舶	
					隻 数	ト ン 数
平成元年度	69(54)	3	22(18)	6	(2)	(859)
2	69(54)	3	22(18)	6	(2)	(859)
3	69(54)	3	22(18)	7	(2)	(859)
4	69(54)	3	21(18)	12	(2)	(859)
5	69(54)	3	21(18)	12	(2)	(859)

資料 清掃部清掃総務課

(注) ()内は、委託業者分である。

246 大 気 汚 染 状 況

その1 いおう酸化物測定点別経年変化(PbO₂)

(単位 mg/日/100cm²PbO₂)

地域別測定場所		平成2年度	平成3年度	平成4年度	平成5年度
工業	と畜場	0.17	0.13	0.12	0.07
商業	市役所 三川支所	0.18	0.14	0.16	0.10
		0.08	0.08	0.09	0.06
住居	七浦町	0.10	0.09	0.11	0.08
	マリナー光洋	0.18	0.12	0.12	0.05
	三池高校	0.15	0.12	0.13	0.08
	駛馬南小学校	0.13	0.10	0.12	0.07
	歴木測定局	0.08	0.06	0.07	0.05
	倉永測定局	0.09	0.07	0.08	0.06
	天道小学校	0.12	0.07	0.10	0.07
	橘測定局	0.09	0.07	0.09	0.06
	勝立測定局	0.09	0.06	0.08	0.05
	三池石炭社員寮	0.13	0.10	0.13	0.07
調整	上内小学校	0.09	0.06	0.07	0.05
	三池干拓	0.12	0.11	0.12	0.08

資料 衛生部公害対策課

その2 いおう酸化物の環境基準適合状況

測定点	年 度 平 均 値		環 境 基 準									
			1 時 間 値 が 0.1ppmを 超えた時間数と その割合		日平均値が0.04ppm を超えた日が2日 以上連続したこと の有無		環境基準の長期 的評価による日 平均値 0.04ppm 超えた日数		環 境 基 準 適 否 状 況			
	平成4年度	平成5年度	平成4年度	平成5年度	平成4年度	平成5年度	平成4年度	平成5年度	平成4年度	平成5年度		
	(ppm)	(ppm)	(時間)	(%)	(時間)	(%)	(日)	(日)				
国設局	0.005	0.005	0	0.0	0	0.0	無	無	0	0	適	適
上官局	0.004	0.003	1	0.0	0	0.0	無	無	0	0	適	適
三川局	0.006	0.004	0	0.0	0	0.0	無	無	0	0	適	適
明治局	0.004	0.003	0	0.0	0	0.0	無	無	0	0	適	適
新地局	0.004	0.003	0	0.0	0	0.0	無	無	0	0	適	適
七浦局	0.004	0.003	0	0.0	0	0.0	無	無	0	0	適	適
八本局	0.004	0.004	1	0.0	0	0.0	無	無	0	0	適	適
橘局	0.004	0.004	0	0.0	0	0.0	無	無	0	0	適	適
吉野局	0.003	0.003	0	0.0	0	0.0	無	無	0	0	適	適
勝立局	0.004	0.003	0	0.0	0	0.0	無	無	0	0	適	適
倉永局	0.004	0.004	0	0.0	0	0.0	無	無	0	0	適	適

資料 衛生部公害対策課

その3 降下ばいじん測定点別経年変化(ダストジャー)

(単位 t/km²/月)

地域別測定場所		平成2年度	平成3年度	平成4年度	平成5年度
工業	と畜場	6.3	13.7	12.4	9.1
	内野医院	5.4	11.9	8.4	7.7
商業	市役所	3.7	10.9	10.0	7.3
	三川支所	4.3	18.5	14.2	10.3
住居	上官測定局	3.8	-	-	-
	駛馬測定局	-	12.2	11.8	6.5
	八本測定局	3.3	10.5	9.0	6.8
	新地測定局	3.4	10.1	8.7	6.1
	七浦町	5.7	16.5	10.4	8.4
	マリナー光洋	4.3	13.1	11.7	8.2
	明治測定局	4.3	12.3	11.2	7.6
	三井石炭单身者寮	4.5	10.7	12.4	7.5
調整	上内測定局	4.0	8.7	7.8	6.7

資料 衛生部公害対策課

247 大牟田川水質調査結果

採水場所 五月橋

区分	平成4年度				平成5年度				環境基準
	平均値	最大値	最小値	m/n	平均値	最大値	最小値	m/n	
P H	7.8	8.8	7.4	1/4	7.4	7.6	7.3	0/4	6.0 ~ 8.5
S S	8.7	12	6.4	0/4	8.6	10.8	6.7	0/4	ごみ等の浮遊が認められないこと
B O D	14	37	3.7	2/4	11	20	4.9	2/4	10 mg/l 以下
鉛	<0.05	-	-	0/4	<0.05	-	-	0/4	0.1 mg/l 以下
亜鉛	0.16	0.19	0.10	-/4	0.18	0.33	0.093	-/4	-
カドミウム	<0.005	-	-	0/4	<0.005	-	-	0/4	0.01 mg/l 以下
総水銀	<0.0005	-	-	0/4	<0.0005	-	-	0/4	0.0005 mg/l 以下
ヒ素	<0.02	-	-	0/4	<0.02	-	-	0/4	0.05 mg/l 以下
シアン	<0.1	-	-	0/4	<0.1	-	-	0/4	検出されないこと
フェノール類	<0.02	0.02	<0.02	-/4	0.035	0.03	0.04	-/2	-
六価クロム	<0.02	-	-	0/4	<0.02	-	-	0/4	0.05 mg/l 以下

資料 衛生部公害対策課
分析 大牟田市保健所, 有明環境整備公社

(注) 「m/n」とは、「環境基準に適合しない検体数/総検体数」である。

20 司法および警察

248 民事事件処理状況

その1 福岡地裁大牟田支部

年次・種別	受 理 件 数			既 済 件 数	未 済 件 数
	総 数	旧 受	新 受		
平成元年	2,097	1,015	1,082	1,187	910
2	1,933	910	1,023	1,157	776
3	1,893	776	1,117	1,019	874
4	2,087	874	1,213	1,281	806
5	2,044	806	1,238	1,202	842
通常訴訟	240	94	146	133	107
仮差押, 仮処分	45	1	44	35	10
過料	62	-	62	59	3
調停	-	-	-	-	-
強制執行	1,028	571	457	479	549
民事雑	467	84	383	362	105
その他	202	56	146	134	68

資料 福岡地裁大牟田支部

その2 大牟田簡易裁判所

年次・種別	受 理 件 数			既 済 件 数	未 済 件 数
	総 数	旧 受	新 受		
平成元年	1,819	63	1,756	1,769	50
2	1,681	50	1,631	1,610	71
3	1,913	71	1,842	1,854	59
4	2,265	59	2,206	2,217	48
5	2,208	48	2,160	2,128	80
通常訴訟	237	35	202	201	36
和解	7	-	7	7	-
督促	966	-	966	963	3
仮差押, 仮処分	10	-	10	10	-
過料	1	-	1	1	-
民事雑	823	-	823	821	2
調停	157	13	144	123	34
その他	7	-	7	2	5

資料 大牟田簡易裁判所

249 各種調停事件処理状況

その1 民事調停事件数

年次	受理件数			既済件数	未済件数
	総数	旧受	新受		
平成元年	102	22	80	77	25
2	67	25	42	53	14
3	119	14	105	100	19
4	108	19	89	95	13
5	157	13	144	123	34

資料 福岡地裁大牟田支部・大牟田簡易裁判所
 (注) 民事調停事件は、宅地建物調停、民事一般調停、農事調停などにわかれる。

その2 家事調停事件数

年次	受理件数			既済件数	未済件数
	総数	旧受	新受		
平成元年	174	32	142	134	40
2	171	40	131	140	31
3	150	31	119	116	34
4	160	34	126	123	37
5	180	37	143	121	59

資料 福岡家裁大牟田支部

その3 家事審判事件数

年次	受理件数			既済件数	未済件数	家事相談 件数
	総数	旧受	新受			
平成元年	497	16	481	474	23	488
2	547	23	524	516	31	446
3	506	31	475	486	20	439
4	494	20	474	481	13	418
5	544	13	531	495	49	456

資料 福岡家裁大牟田支部

250 刑事事件処理状況

年次	支部通常公判事件					簡易通常公判事件					略式命令事件	
	受理件数			既済	未済	受理件数			既済	未済	総数 (新受)	うち 交通事件 (新受)
	総数	旧受	新受			総数	旧受	新受				
平成元年	106	24	82	67	39	24	4	20	22	2	1,252	1,166
2	134	39	95	98	36	32	2	30	30	2	1,295	1,193
3	147	36	111	128	19	24	2	22	23	1	1,049	986
4	111	19	92	82	29	24	1	23	24	-	1,183	1,120
5	115	29	86	102	13	13	-	13	11	2	1,167	1,115

資料 福岡地裁大牟田支部・大牟田簡易裁判所

251 家庭裁判所の種類別事件数

種 別		平成 2 年	平成 3 年	平成 4 年	平成 5 年
(1)	総 数	524	475	474	531
家事審判事件数 「新受について」	禁治産の宣告および取消	2	3	5	1
	失そうの宣告および取消	5	2	3	1
	子の氏の変更の許可	249	254	263	246
	養子縁組の許可	4	2	4	1
	離縁をするについての許可	3	4	1	4
	特別代理人の選任	3	11	9	3
	後見人・保佐人・後見監督人の選任	4	8	7	5
	相続放棄の申述	71	73	51	140
	親権者の指定または変更	8	4	6	5
	扶養に関する処分	1	3	2	3
	遺産の分割	1	2	-	1
	相続財産の管理人の選任など	3	2	3	6
	不在者の財産の管理に関する処分	23	7	19	5
	名の変更についての許可	11	5	13	11
戸籍の訂正についての許可	-	2	-	1	
精神衛生法第20条第2項の事件	107	70	74	75	
その他	29	23	14	23	
種 別		平成 2 年	平成 3 年	平成 4 年	平成 5 年
(2)	総 数	131	119	126	143
家事調停事件数 「新受について」	婚姻から生ずる費用の分担に関する処分	5	3	1	4
	子の監護者の指定に関する処分など	16	18	9	16
	親権者の指定または変更	11	12	9	22
	扶養に関する処分	-	-	-	-
	遺産の分割に関する処分	8	12	21	11
	婚姻中の夫婦間の事件	70	61	62	69
	婚姻外の男女間の事件	4	3	4	2
	離婚男女関係にもとづく慰謝料	4	4	2	3
	親族間の紛争	6	4	12	5
	家事審判法第23条に掲げる事項	1	1	2	1
	離縁	5	-	1	5
その他	1	1	3	5	

252 交通関係事件数

年次	総数 (既済)	既済件数	科料	罰金						未済
				5千円 未満	5千円 } 9,999円	1万円 } 29,999	3万円 } 49,999	5万円 } 99,999	10万円 以上	
平成元年	1,166	1,166	13	6	65	132	369	441	140	-
2	1,193	1,193	-	1	31	92	496	436	137	-
3	986	986	-	1	27	81	451	271	155	-
4	1,120	1,120	8	-	17	75	467	259	294	-
5	1,115	1,115	1	-	25	63	571	264	191	-

資料 大牟田簡易裁判所

253 一般登記件数

年次	登記件数		不動産登記		商業法人等 の登記	その他の登記		登記簿の謄抄 本閲覧, 証明 等の請求件数
	件数	個数	件数	個数	件数	件数	個数	
平成元年	22,817	42,219	20,947	41,612	1,516	354	607	425,954
2	20,180	41,369	18,952	41,200	1,130	98	169	334,513
3	18,035	37,783	16,478	37,626	1,451	106	157	274,152
4	16,201	34,953	14,858	34,433	1,232	111	520	279,059
5	16,205	31,095	14,708	30,879	1,364	133	216	283,505

資料 福岡法務局大牟田出張所 (注) 個数とは、土地については筆数、建物は建物登記簿の登記用紙に登記された単位をいう。

254 風俗営業者数

(各年1月1日現在)

年次	総数	1号	2号	3号	4号	6号	7号			8号	
		キャバレー	カフェ	料理店	ナイト クラブ	ダンス ホール	営業	パチンコ	麻雀	その他	ゲーム機
平成2年	313	16	170	31	2	2	-	27	40	-	25
3	345	20	205	29	3	2	-	25	37	-	24
4	362	20	230	21	3	2	-	23	39	-	24
5	374	16	250	20	3	2	-	24	36	-	23
6	374	17	252	19	2	2	-	23	35	-	24

資料 大牟田警察署 (注) 1 6号営業とは、客席における照度を10ルクス以下で営むもの、および見とおし困難な客席で、5㎡以下で営むものをいう。
2 料理店のなかに料亭も含む。

255 刑法犯罪発生件数と検挙件数

(大牟田警察署管内)

罪 種	平成 2 年		平成 3 年		平成 4 年		平成 5 年	
	発 生	検 挙	発 生	検 挙	発 生	検 挙	発 生	検 挙
総 数	2,371	865	2,228	748	2,252	778	2,234	626
凶 悪 犯	13	13	11	8	5	4	12	12
殺 人	6	6	2	2	2	2	3	3
強 姦	2	2	2	2	-	-	2	2
放 火	4	4	4	2	1	1	2	2
強 盗	1	1	3	2	2	1	5	5
粗 暴 犯	110	109	73	73	62	64	44	43
凶器準備集合	-	-	-	-	-	-	-	-
恐 喝	9	9	12	12	13	13	7	7
傷 害	66	64	41	41	34	35	23	22
暴 行	30	31	19	19	14	14	12	12
脅 迫	5	5	1	1	1	2	2	2
窃 盗	2,086	599	2,046	573	2,052	603	2,094	497
知 能 犯	84	62	40	37	43	32	9	7
詐 欺	42	20	37	34	40	29	6	4
横 領	39	39	3	3	-	-	2	2
偽 造	3	3	-	-	3	3	1	1
と く 職	-	-	-	-	-	-	-	-
背 任	-	-	-	-	-	-	-	-
風 俗 犯	8	8	9	9	4	2	4	3
賭 博	2	2	1	1	1	1	-	-
わいせつ行為	5	5	7	7	1	1	3	2
わいせつ物	1	1	1	1	2	-	1	1
その他の刑法犯	70	74	49	48	86	73	77	71
ぞ う 物	-	-	1	1	1	2	1	1
そ の 他	70	74	48	47	85	71	76	70

資料 大牟田警察署

(注)

- 1 粗暴犯の傷害は、傷害致死を含む。
- 2 知能犯の偽造は、通貨・文書・有価証券・印章の偽造を含む。

256 特 別 法 犯 罪

(大牟田警察署管内)

罪 種	平成元年	平成2年	平成3年	平成4年	平成5年
総 数	9,695	10,413	9,863	10,744	14,544
道 路 交 通	9,551	10,255	9,717	10,595	14,527
銃 砲 刀 剣	10	6	3	7	9
軽 犯 罪	-	-	2	1	1
そ の 他	134	152	141	141	7

資料 大牟田警察署

257 少 年 ぐ 犯 行 為

(大牟田警察署管内)

種 類	平成元年	平成2年	平成3年	平成4年	平成5年
総 数	920	1,210	1,195	1,538	1,894
凶 器 携 帯	-	-	-	-	-
乱 暴 けん かり	21	-	-	-	29
た かり	1	-	-	-	-
家 出	14	5	7	-	1
怠 学 怠 業	29	45	41	48	60
金 品 持 出 し	-	4	-	-	-
金 銭 濫 費	-	-	-	-	-
婦女誘惑いたざら	-	-	-	-	-
不 純 異 性 交 遊	-	1	-	-	-
飲 酒	14	22	41	60	61
喫 煙	454	484	514	725	1,031
不 良 交 友	21	29	44	28	68
暴 走 行 為	33	48	77	83	37
無 断 外 泊	17	14	-	6	-
不 健 全 娯 楽	22	44	15	12	12
深 夜 は い か い	250	486	437	546	589
薬 物 濫 用	35	8	10	5	1
そ の 他	9	20	9	25	5

資料 大牟田警察署

(注) 少年ぐ犯行為とは、20歳未満の者による罪をおかすおそれのある不良行為をいう。

258 少年犯罪

(大牟田警察署管内)

罪種	平成元年	平成2年	平成3年	平成4年	平成5年
総数	211	227	222	180	279
凶悪犯	14	-	1	1	-
殺強放強	-	-	-	1	-
粗暴犯	13	-	1	-	-
恐傷暴脅	-	-	-	-	-
窃盗	1	-	-	-	-
横領	29	35	49	42	48
賭博	11	11	10	3	10
わいせつ	17	17	20	31	27
業務上の過失	1	7	19	7	11
その他	-	-	-	1	-
窃詐	141	145	145	97	151
横賭	-	2	-	-	-
わいせつ	23	37	-	-	-
業務上の過失	-	-	-	-	-
その他	1	1	1	-	-
	-	-	-	-	-
	3	7	26	40	80

資料 大牟田警察署 (注) 少年犯罪とは、14歳以上20歳未満の者による犯罪をいう。

259 海上検挙状況

年次	総数	海事関係	漁業関係	出入国関係	貿易関係	刑法犯	海上公害関係	その他の
		法令違反	法令違反	法令違反	法令違反		法令違反	法令違反
平成元年			件			数		
2	167	120	16	-	-	7	17	7
3	158	120	22	-	-	2	14	-
4	102	65	11	-	-	6	14	6
5	67	43	-	-	-	7	17	-
平成元年			人			員		
2	73	35	3	-	-	10	25	-
3								
4	137	78	27	-	-	7	18	7
5	135	91	26	-	-	2	16	-
6	84	44	11	-	-	6	17	6
7	63	34	-	-	-	7	22	-
8	69	32	6	-	-	11	20	-

資料 三池海上保安部

21 災害および事故

260 稲 麦 の 被 害 状 況

(単位 ヘクタール・トン)

年 度	水 稲		麦 類	
	面 積	被 害 量	面 積	被 害 量
昭和63年度	3	2	171	101
平成元年度	4	2	173	101
2	67	29	209	287
3	279	489	44	18
4	3	0.7	42	18

資料 経済部農林水産課 (注) 麦類は、作付から収穫まで2年度にまたがっているが、作付年度により集計した。

261 産 業 別 労 働 死 傷 者 数

(大牟田労働基準監督署管内)

年 度	総 数	製 造 業	鉱 業	土石採取業	建 設 業	運 輸 業	貨物取扱業	そ の 他	
件 数	平成元年度	580	164	102	-	152	49	8	105
	2	508	155	77	-	118	37	2	119
	3	523	186	93	-	110	29	2	103
	4	507	162	72	-	117	46	5	105
	5	504	172	36	-	144	37	5	110
死 亡 者	平成元年度	6	1	1	-	4	-	-	-
	2	2	1	1	-	-	-	-	-
	3	7	2	-	-	2	1	-	2
	4	10	1	2	-	5	1	-	1
	5	4	-	1	-	2	-	-	1
負 傷 者	平成元年度	574	163	101	-	148	49	8	105
	2	506	154	76	-	118	37	2	119
	3	516	184	93	-	108	28	2	101
	4	497	161	70	-	112	45	5	104
	5	500	172	35	-	142	37	5	109

資料 大牟田労働基準監督署 (注) この表は、労働者死傷病報告により集計した。

262 救 急 出 動 件 数

年 次	総 数	火災	自然災害	水難	交通事故	労働災害	運動競技	一般負傷	加害	自損行為	急 病	そ の 他
平成元年	2,741	4	-	3	710	26	20	295	30	34	1,285	334
2	2,866	5	-	3	694	22	21	310	41	43	1,407	320
3	2,901	6	9	3	698	33	12	304	46	27	1,410	353
4	2,920	5	-	8	745	38	13	303	43	37	1,392	336
5	3,059	6	-	3	749	36	15	313	45	39	1,480	373

資料 消防本部

263 海難発生

年次	海難発生数		被救助			
	隻数	人員	総数		海上保安部救助	
			隻数	人員	隻数	人員
平成元年	12	35	6	9	1	3
2	8	15	6	9 (2)	2	5 (1)
3	11	17	8	10 (1)	2	4
4	17	425	9	19 (1)	1	1
5	4	5	2	2 (2)	-	-

資料 三池海上保安部

(注) () 内は死亡・行方不明者数

264 交通事故発生

年次	発生件数	死者	負傷者	交通手段別件数			時		
				自動二輪 (含原付)	自転車	歩行者	0~8時	8~10時	10~12時
2	1,113	9	1,234	413	224	136	144	150	114
3	1,130	11	1,280	389	229	107	136	172	130
4	1,131	11	1,321	399	189	127	142	159	137
5	1,267	11	1,456	359	243	167	153	177	144

資料 大牟田警察署

(注) 大牟田警察署管内(大牟田市・高田町)の発生状況である。

265 火災の

年次	総数	火災件数							焼失程度(棟)		
		建物			林野	船舶	車輛	その他	全焼	半焼	部分焼
		総数	延焼	不延焼							
平成元年	103	48	6	42	5	1	12	37	13	4	39
2	75	43	14	29	7	1	6	18	16	1	26
3	110	60	10	50	7	-	5	38	16	5	38
4	117	57	12	45	5	-	9	46	16	8	33
5	93	36	4	32	3	-	6	48	9	6	28

資料 消防本部

救助状況

船		自力入港船		全損・行方不明船		人身事故	
海上保安部以外による救助		隻数	人員	隻数	人員	海難によらない乗船者の事故	海浜事故者
隻数	人員						
5	6	5	26	1	-	6 (2)	4 (4)
4	4 (1)	2	6	-	-	2 (2)	2 (2)
6	6 (1)	3	7	-	-	4 (3)	4 (4)
8	18 (1)	8	406 (1)	-	-	6 (2)	2
2	2 (2)	1	1	1	2	2 (2)	3 (3)

生状況

間別件数						年代別死傷者数					
12~14時	14~16時	16~18時	18~20時	20~22時	22~24時	園(幼)児	小学生	中学生	高校生	成人	老人
124	148	208	153	83	41	29	53	21	102	780	191
110	124	195	146	80	50	28	58	28	91	852	186
120	135	200	113	66	58	31	47	22	117	918	156
117	131	186	139	75	45	29	41	23	88	972	168
137	115	229	182	79	51	34	50	24	91	1,058	199

概況

焼失面積		罹災世帯			死傷者		損害見積額(千円)					
建物 (㎡)	林野 (アール)	全損	半損	小損	死者	傷者	総数	建物	林野	車輛	船舶	その他
1,590	7	9	3	27	3	8	54,184	51,445	10	361	390	1,978
1,773	25	13	1	37	1	9	49,782	48,751	5	930	80	16
1,974	176	16	2	29	4	11	84,266	81,667	44	168	-	2,387
2,234	24	11	6	26	2	9	135,172	130,709	5	2,081	-	2,377
1,681	240	5	7	19	3	8	53,466	51,592	0	312	-	1,562

266 原因別火災発生件数

原因		平成元年	平成2年	平成3年	平成4年	平成5年
総数		103	75	110	117	93
電気関係	電熱器具類	-	1	1	1	-
	電灯	-	-	2	-	-
	電気装置	1	1	-	3	-
	送配線電漏	1	-	3	3	-
		-	-	2	-	-
ガス，器具類 (含，ガス溶接機)		-	-	2	2	-
油類	石油コンロ， ストーブ不良	-	-	-	-	1
	同取扱不良	2	4	7	8	-
車 輛		12	6	5	9	6
危険物	化学薬品	-	-	-	-	-
	油類引火(含発火)	2	-	-	-	1
	その他	2	-	-	-	-
使用火の不始末	風呂かまど (含，油，ガス)	3	2	5	1	-
	こんろかまど (含，油，ガス)	10	8	9	14	10
	火鉢こたつ	-	-	-	-	-
	取灰	1	-	-	-	-
	たき火	16	11	24	14	20
	野焼	-	-	-	-	-
	ローソク，線香	-	2	1	4	1
	マッ	-	2	-	3	1
	花火	-	1	-	-	-
その他の	3	1	-	-	2	
煙突	飛過	-	1	-	-	-
	火熱	1	-	1	-	-
	損	-	-	-	-	-
たばこの吸殻 自然発火 落放不そ	たばこの吸殻	14	10	9	17	13
	自然発火	18	10	15	10	15
	落放	1	-	-	-	-
	不そ	1	-	-	1	-
	火不明	13	9	14	23	14
	その他	2	6	10	3	8
		-	-	-	1	1

267 時間別覚知別火災発生件数

時間別・覚知別		平成元年	平成2年	平成3年	平成4年	平成5年
火災件数		103	75	110	117	93
時間別 件数	0～3時	3	9	8	13	7
	3～6時	5	4	4	6	8
	6～9時	6	5	10	7	4
	9～12時	10	15	15	18	8
	12～15時	28	12	26	26	22
	15～18時	19	14	22	18	23
	18～21時	24	11	16	24	13
	21～24時 不明	8 -	5 -	9 -	5 -	7 1
覚知別 件数	119 一般加入電話	84	64	98	97	76
	警察電話	2	-	1	2	1
	駆込通報	1	-	-	5	2
	鎮火後通報	2	1	2	1	1
	その他の	11	8	9	10	11
	3	2	-	2	2	

資料 消防本部

268 消 防 施 設

施 設 別		平成元年	平成2年	平成3年	平成4年	平成5年	
消 防 署	消防吏員数	130	131	131	131	131	
	消 防 自 動 車	総数	18	18	20	20	21
		ポンプ車	3	3	2	2	2
		タンク車	3	3	4	4	4
		化学車	-	-	-	-	-
		はしご車	1	1	1	1	1
		救急車	3	3	3	3	3
		広報車 その他の車	3 5	3 5	3 7	3 7	3 8
消 防 団	団員数	724	725	720	720	722	
	機 械	消防ポンプ 自動車	12	12	12	12	12
		車輛その他 可搬ポンプ	6 38	6 38	6 39	6 39	10 39
消 防 水 利	消火栓（公設）	2,113	2,137	2,155	2,155	2,193	
	貯水槽（公設）	174	185	194	194	200	
	プー ル	43	43	43	43	43	

資料 消防本部

大牟田のあゆみ

古 代

景行天皇高田行宮にこられた時、歴木の巨木があったのにちなみ「御木の国」と言われるようになった（「日本書紀」より）

平安朝時代

- 9世紀初期 三毛中納言源師親が普光寺を建立したと伝えられる
 10世紀初期 三毛師が宮原天満宮を建立したと伝えられる

鎌倉時代

- 12世紀末 今山岳の活動により三つの池出現、三池と言われるようになったと伝えられる

室町時代

- 文明元年 1469 伝治左衛門という一農民が山中で焚火中、燃える石（石炭）を発見
 天正15年 1587 豊臣秀吉より高橋直次に三池郡内1万8千石を賜わる
 慶長5年 1600 直次は三池郡領地を没収される

江戸時代

- 元和7年 1621 種次三池郡1万石を所領する
 寛文4年 1664 平塚喜右衛門が早鐘山の谷に堤を築く
 延宝2年 1674 三池藩が早鐘山の谷に眼鏡橋をかけた
 享保6年 1721 柳河藩家老 小野春信 平野鷹取山の地を賜り同年11月ここで石炭の採掘を始めた
 寛政2年 1790 三池藩が石山法度を布告
 4年 1792 温泉岳（雲仙岳）爆発
 享和3年 1803 立花内膳 吉ヶ谷の大堤を築く

- 文化3年 1806 立花氏下手渡（現福島県月舘町）に領地を移される
 8年 1811 伊能忠敬一行三池郡地方を測量
 嘉永4年 1851 立花氏に三池郡の領地5千石がもどされる
 6年 1853 三池藩で生山を開坑
 安政4年 1857 生山、平野山両坑の境界争いはじまる
 明治5年に再度争い起こり三瀧郡から中止を命じられる
 // // 大浦坑開坑、大正15年閉鎖

明治時代

- 明治2年 1869 立花種恭 三池藩知事に命じられる
 4年 1871 三池藩士族が石炭採掘を願い出た
 // // 三池藩三池県となり同年11月久留米、柳河、三池の三県を廃して三瀧県となる
 6年 1873 炭坑一円が官山となった
 // // 三瀧県囚徒を三池炭山に初めて働かせた
 // // 天梁、御木、咸休等の小学校が設立
 7年 1874 大牟田郵便局設立
 8年 1875 梅谷坑口付近に初めてコークス炉が設立される
 9年 1876 志賀巽軒が銀水義塾を建て九州各地の子弟を教育、後伝習館分校を経、銀水高等小学校となる
 // // 三瀧県を廃し福岡県に合併
 10年 1877 浜田又平熊本県から来て小浜の干拓に従事、明治14年に完成
 // // 石炭搬出のため大牟田川口の航路拡大に着手
 11年 1878 大浦坑、大牟田川口間の馬車鉄道完成
 16年 1883 七浦坑操業開始、明治30年廃坑
 // // 三池集治監設置、のち三池監獄を経て三池刑務所と改称され、昭和6年廃止
 17年 1884 三池鉱山本局、七浦間に初めて電話開通
 19年 1886 地元金融機関として初めて三池銀行江浦村の設立、翌年大牟田支店開設（現さくら銀行大牟田支店）

明治20年	1887	地元初の会社として三池土木会社設立
〃	〃	宮浦坑が出炭操業開始
22年	1889	政府から炭山の営業権一切の引き渡しを終わり三池炭鉱社名で営業開始
〃	〃	町制実施, 大牟田町, 三池町ができる
〃	〃	三池紡績会社設立, 九州紡績と改称後鐘紡に合併, 昭和17年廃止
24年	1891	九州鉄道KK久留米, 高瀬間開通, 大牟田駅開設
〃	〃	宮浦, 横須浜間専用鉄道敷設
27年	1894	三池初めての発電所, 七浦発電所新設坑外に初めて電灯がともる
29年	1896	郡制施行, 三池郡大牟田町となる
〃	〃	勝立坑操業開始, 昭和3年廃止
31年	1898	宮原坑操業開始, 昭和6年廃止
〃	〃	直轄坑夫を募集
35年	1902	三池港起工
〃	〃	万田坑操業開始, 昭和26年廃止
36年	1903	大牟田郵便局で電話交換事務が開始
41年	1908	三池港竣工, 開港場に指定される
42年	1909	三池港閘門完成, 長崎税関三池税関所開所
45年	1912	わが国初の副産物回収コッパーズ炉操業開始, 同年4月ガス, タール工場運転開始, 三井化学工業KKの基礎が確立
〃	〃	港務所と万田間専用電道が電化される

大正時代

大正3年	1914	三池製煉所が亜鉛製煉操業開始
5年	1916	電気化学大牟田工場建設操業開始
6年	1917	市制施行
7年	1918	万田坑に暴動事件起こり, 各坑に罷業続出, 軍隊の出動となった
11年	1922	上水道市内一部に通水開始
12年	1923	四山坑が出炭開始
13年	1924	製作所中心に労働争議が起こる
〃	〃	宮浦大斜坑で出炭開始
15年	1926	市制10年記念国産共進会開催
〃	〃	銀水駅開設

昭和時代

昭和2年	1927	大牟田電気軌道, 旭町, 四山間竣工
4年	1929	大牟田駅, 三池町間初めてバス開通
〃	〃	三川町を市に編入
〃	〃	記念グラウンド(天皇即位の御大典記念)完成

昭和5年	1930	坑内請負制度廃止, 女子坑内夫の入坑禁止
〃	〃	囚人の採炭作業や馬匹使役を廃止
6年	1931	三池窒素工業KKを設立, 合成硫安製造開始。同12年東洋高圧と合併
7年	1932	大牟田港県費支弁港湾に指定
〃	〃	大牟田商工会議所設立
9年	1934	腸チフス流行(患者582人)
10年	1935	東洋高圧大牟田工場竣工, 硫安製造開始。同25年から尿素製造を始める
11年	1936	大牟田市役所が新築落成
12年	1937	爆発赤痢発生(患者約12,000人, 死者約500人)
13年	1938	九州鉄道KKの電車, 栄町まで開通, 翌年7月大牟田駅まで延長される
15年	1940	わが国初の石油合成法による人造石油生産に成功, 三井化学移管後同18年三池石油合成KK設立にともない生産継続
〃	〃	三川坑で採炭開始
16年	1941	玉川村, 駛馬町, 三池町, 銀水村を市に編入
〃	〃	東洋軽金属KK設立, 終戦とともに操業中止
17年	1942	全市大水害に襲われる
〃	〃	市立図書館, 有明町に開館
18年	1943	大牟田市消防署設立
19年	1944	工場地帯が空襲をうける
20年	1945	市内中心地, 工業地帯が空襲のため甚大な被害をうけた
21年	1946	三池合成工業KK設立, 人造石油製造から各種化学製品製造に転換, 昭和37年三井化学と合併
22年	1947	港第二発電所運転開始
23年	1948	大牟田警察署, 自治体警察となり, 29年県警察にもどった
24年	1949	県立保健所市に移管, 市保健所が設立
25年	1950	市立病院が不知火町に新築落成
27年	1952	市内電車が廃止
〃	〃	炭労の無期限ストライキ始まり, 2か月におよんだ
28年	1953	国営三池干拓建設事業起工, 42年9月完工
〃	〃	人工島初島大牟田市編入
29年	1954	市民会館落成
30年	1955	健老町地先埋立地大牟田市編入
31年	1956	市立動物園誕生
32年	1957	延命プール完成
〃	〃	市制40周年記念事業として大牟田産業科学大博覧会開催(会期51日, 経費3億円)

昭和33年	1958	市体育館が完成	昭和51年	1976	大牟田高等学校，全国高等学校駅伝大会で二連勝
34年	1959	三井鉱山の企業合理化の一端として製作所がKK三井三池製作所として独立	52年	1977	市制施行60周年を迎える
35年	1960	三池炭鉱の企業合理化をめぐり，史上最大の争議がはじまり10か月におよんだ	53年	1978	大牟田港泊地埋め立着工昭和56年完成
〃	〃	本浜田町地先埋立地大牟田市に編入，西新町と呼称する	55年	1980	大牟田市再開発市民会議の結成
〃	〃	九州電力新港発電所運転開始	56年	1981	大牟田市・大同市友好都市締結式
36年	1961	東洋高圧大牟田工業所にテキサコ式ガス発生炉建設，ガス源がコークスから原油に切り換えられた	57年	1982	水道庁舎完成
37年	1962	本市が「産炭地域振興臨時措置法」にもとづく6条地域に指定された	〃	〃	市民憲章制定
〃	〃	交通安全都市宣言	〃	〃	養護老人ホーム吉野園完成
〃	〃	産炭地振興初の企業として三池コークスKK設立，40年大牟田工場完成	〃	〃	市制65周年を迎える
38年	1963	国立有明工業高等専門学校開校	〃	〃	KK九州精密機器(電気関係プラスチック成形工場)操業開始
〃	〃	11月9日三川鉱炭じん爆発により大災害が起こり死者458人，日本炭鉱史上第2の重大事故となる	〃	〃	雇用開発センター発足
39年	1964	市財政危機により「地方財政再建促進特別措置法」の準用指定をうけた	〃	〃	大牟田・荒尾両市の境界問題円満解決(9月境界線確定訴訟取り下げ)
〃	〃	新産業都市に正式指定される	〃	〃	全日本大学ソフトボール選手権大会開かれる
〃	〃	暴力追放都市宣言	58年	1983	市の木「くぬぎ」，市の花「やぶつばき」に決まる
〃	〃	「ばい煙規制法」が適用される	〃	〃	大牟田小学校開校(笹林・不知火小学校統合)
〃	〃	農村有線放送電話事業開始，昭和50年廃止	〃	〃	三井石炭自家発電所(6月から営業開始)
40年	1965	第2人工島に四山鉱坑口移転	〃	〃	市民憲章碑完成
〃	〃	三池工業高等学校，全国高等学校野球選手権大会で初優勝	〃	〃	福祉の森完成
41年	1966	三池港線道路，白金立体交差建設工事着手，同43年4月完成	59年	1984	1月18日，有明鉱坑内火災により死者83人
〃	〃	白金区画整理完了，千代町誕生	〃	〃	羽山台小学校開校
42年	1967	大浦焼却場から飛火，異常乾燥で2日間の山火事	〃	〃	新葬斎場完成
〃	〃	大牟田川から水銀反応あらわれる	〃	〃	歴史資料館オープン
43年	1968	三井アルミニウム工業KK設立，大牟田，荒尾地区へ進出決定	〃	〃	勤労身体障害者教養文化体育施設，サン・アビリティーズおおむたオープン
〃	〃	上水道の延命配水池完成	60年	1985	大牟田・荒尾清掃施設組合設立
〃	〃	東洋高圧と三井化学合併	〃	〃	総合福祉センターオープン
44年	1969	西鉄新栄町駅および商店街建設始まる	〃	〃	大牟田市友好代表団中国各都市を訪問
45年	1970	第3人工島三池島完成	61年	1986	新開クリーンセンター起工式
46年	1971	三池港三井の私港から県管理港へ	〃	〃	九州帝京短期大学起工式
〃	〃	有明広域市町村圏(2市5町)スタート	〃	〃	甘木配水池完成
48年	1973	し尿紛争起き，市直営化の方向で解決	〃	〃	大牟田文化会館開館
49年	1974	市民体育館オープン，全国高等学校総合体育大会行われる	〃	〃	「地方都市中心市街地活性化計画」のパイロットモデル都市の認定をうける
50年	1975	大牟田高等学校，全国高等学校駅伝大会で初優勝	〃	〃	大同市歌舞団公演
			〃	〃	第八次石炭政策答申
			〃	〃	コミュニティマート構想モデル事業地域の指定をうける
			62年	1987	九州帝京短期大学開校
			〃	〃	有明ニューメディア・サービス(株)設立
			〃	〃	市制施行70周年を迎える
			〃	〃	有明沿岸サミット開催
			63年	1988	新開クリーンセンター完成
			〃	〃	消防署明治町出張所開設

昭和63年	1988	大宝工業操業開始
〃	〃	吉野地区公民館オープン
〃	〃	大牟田高等学校駅伝部が全国大会で優勝
平成元年	1989	物流センター建設用地決まる
〃	〃	(株)ネイブルランド設立
〃	〃	市民栄誉賞創設, 第1号大牟田高校駅伝部へ
〃	〃	日仏アメニティー地方会議
〃	〃	市民憲章全国大会開催(1,500人)
2年	1990	スポーツ都市宣言
〃	〃	とびうめ国体開催(ボクシング・ソフトボール)
〃	〃	JR大牟田連絡橋完成
3年	1991	JR吉野駅開業
〃	〃	カルタックスおおむたオープン
〃	〃	大型台風17, 19号来襲, 大被害でる
〃	〃	大牟田市, 大同市友好都市締結10周年大同市歌舞団公演, 大同市写真工芸美術展開催
〃	〃	大牟田高等学校駅伝部が全国大会で優勝
4年	1992	中央公民館オープン
〃	〃	動物園新装オープン
〃	〃	新栄町C・I事業第一期工事竣工
〃	〃	「大牟田大使」任命
〃	〃	大牟田市民憲章制定10周年記念大会開催
5年	1993	大牟田駅東口駐車場・自転車駐車場完成
〃	〃	観光プラザオープン
〃	〃	バイオフィクトリーオープン
〃	〃	炭坑における安全と機械化に関する国連シンポジウム開催
〃	〃	手鎌地区公民館オープン
〃	〃	四ヶ大型工業団地が大臣承認を受けた
〃	〃	白川七夕社宅跡地から古墳時代の低地遺跡を発掘
〃	〃	園田選手に市民栄誉賞

歴 代 市 長

歴 順	氏 名	就任年月日	退任年月日	歴 順	氏 名	就任年月日	退任年月日
初代	巖谷忠順	T 6. 7. 3	T 10. 7. 2	12	細谷治嘉	S 30. 5. 2	S 34. 4. 29
2	岩井敬太郎	T 11. 3. 23	T 15. 3.	13	〃	S 34. 5. 2	S 38. 4. 29
3	〃	T 15. 4.	S 4. 8. 10	14	円仏末吉	S 38. 5. 2	S 42. 4. 29
4	奥村長作	S 4. 11. 23	S 8. 11. 22	15	田中忠蔵	S 42. 4. 30	S 46. 4. 29
5	前田慎吾	S 9. 5. 4	S 12. 12. 4	16	山田亀一	S 46. 4. 30	S 50. 4. 29
6	田中修	S 13. 1. 23	S 17. 1. 22	17	山古賀一	S 50. 4. 30	S 54. 4. 29
7	〃	S 17. 1. 23	S 21. 1. 22	18	黒田穰一	S 54. 4. 30	S 58. 4. 29
8	荒木万寿夫	S 21. 1. 31	S 22. 4. 2	19	〃	S 58. 4. 30	S 61. 12. 16
9	〃	S 22. 4. 7	S 22. 4. 18	20	塩塚公一	S 62. 2. 1	H 3. 1. 31
10	田中忠蔵	S 22. 6. 4	S 26. 3. 29	21	〃	H 3. 2. 1	H 7. 1. 31
11	〃	S 26. 4. 26	S 30. 4. 3	22	〃	H 7. 2. 1	現 在

歴 代 助 役

歴 順	氏 名	就任年月日	退任年月日	歴 順	氏 名	就任年月日	退任年月日
初代	宇野誠	T 6.	T 7.	15	山田亀一	S 42. 7. 28	S 46. 3. 9
2	吉田斎	T 7. 11. 7	T 11. 11. 6	16	山松幸	S 46. 7. 23	S 50. 7. 22
3	竹尾英敏	T 11. 11. 30	T 15. 11. 29	17	重枝幹人	S 50. 9. 20	S 52. 9. 26
4	鷺塚正人	S 2. 5. 14	S 6. 5. 15	18	舛永生吉	S 53. 7. 1	S 54. 6. 4
5	井上秀太郎	S 7. 1. 15	S 11. 1. 14	19	瓜川孝	S 54. 6. 13	S 56. 3. 31
6	〃	S 11. 1. 15	S 12. 12. 14	20	河口政俊	S 56. 4. 1	S 60. 3. 31
7	中富鉄之助	S 13. 2. 1	S 17. 2. 4	21	石川北一	S 60. 4. 1	S 62. 2. 4
8	〃	S 17. 2. 5	S 21. 2. 4	22	塩塚公一	S 60. 4. 1	S 62. 1. 16
9	田中忠蔵	S 21. 3. 8	S 22. 5. 17	23	石川北	S 62. 2. 28	H 3. 2. 27
10	山田亀一	S 22. 10. 10	S 26. 10. 2	24	大石昭治郎	S 63. 5. 1	H 3. 7. 11
11	〃	S 26. 10. 15	S 30. 7. 8	25	石川北	H 3. 2. 28	H 7. 2. 27
12	坪沼寿義	S 30. 11. 18	S 34. 8. 1	26	石千綿道人	H 3. 7. 12	H 6. 8. 8
13	宮前硯雄	S 34. 10. 15	S 38. 6. 8	27	栗原孝	H 6. 8. 9	現 在
14	鳥越義孝	S 38. 6. 17	S 42. 6. 16	28	石川北	H 7. 2. 28	現 在

(注) 昭和60年4月1日助役の定数を2人とする。

歴 代 収 入 役

歴 順	氏 名	就任年月日	退任年月日	歴 順	氏 名	就任年月日	退任年月日
初代	大坪虎次郎	T		12	吉田安夫	S 34. 3. 14	S 38. 3. 13
2	森四郎	T 8. 2. 26	T 12. 2. 25	13	小川留吉	S 38. 6. 17	S 42. 6. 16
3	〃	T 12. 5. 14	S 2. 3. 29	14	〃	S 42. 7. 28	S 46. 7. 22
4	〃	S 2. 5. 14	S 6. 5. 13	15	〃	S 46. 7. 23	S 50. 7. 22
5	〃	S 6. 7. 18	S 10. 7. 17	16	吉田倬三	S 50. 9. 20	S 54. 6. 4
6	井形政太郎	S 11. 1. 22	S 15. 1. 21	17	中村清次郎	S 54. 6. 13	S 58. 6. 12
7	〃	S 15. 1. 22	S 19. 1. 23	18	桑野不二夫	S 58. 7. 19	S 62. 2. 25
8	〃	S 19. 1. 24	S 23. 1. 23	19	徳久志出熊	S 62. 2. 28	H 3. 2. 27
9	〃	S 23. 1. 23	S 25. 1. 6	20	上田直矢	H 3. 2. 28	H 6. 8. 8
10	猿渡清一郎	S 25. 2. 22	S 29. 2. 21	21	猿渡武彦	H 6. 8. 9	現 在
11	〃	S 29. 3. 6	S 33. 3. 5				

歴 代 議 長

歴 順	氏 名	就任年月日	退任年月日	歴 順	氏 名	就任年月日	退任年月日
初代	福井 福三郎	T 6. 5.12	T 7. 3.19	14	外永 栄吉	S 34. 5.18	S 38. 5. 1
2	森 時三郎	T 7. 4.23	T 10. 4.30	15	境 慧	S 38. 5.15	S 42. 5. 1
3	吉田 卯三郎	T 10. 5.16	T 14. 4.20	16	〃	S 42. 5.15	S 46. 5. 1
4	白田 久内	T 14. 5. 8	S 4. 4.30	17	〃	S 46. 5.14	S 50. 5. 1
5	平山 喜録	S 4. 5.11	S 8. 4.30	18	堺境 親義	S 50. 5.13	S 54. 5. 1
6	〃	S 8. 5.11	S 12. 4.30	19	境山 浦勇次郎	S 54. 5.24	S 58. 9.30
7	鶴 惣市	S 12. 6. 1	S 17. 5.20	20	〃	S 58. 9.30	S 58. 5. 1
8	〃	S 17. 6.20	S 22. 2.14	21	〃	S 58. 5.19	S 62. 5. 1
9	江上 平潔	S 22. 2.22	S 22. 4.29	22	矢野 太刀男	S 62. 5.18	H 1. 6.30
10	藤津 又	S 22. 5.24	S 24. 6.30	23	原田 俊孝	H 1. 6.30	H 3. 5. 1
11	坂井 又	S 24. 6.30	S 26. 4.29	24	矢野 太刀男	H 3. 5.20	H 5. 5.14
12	境界 慧	S 26. 5.10	S 30. 5. 1	25	増田 亮治	H 5. 5.14	現 在
13	境界 慧	S 30. 5.18	S 34. 5. 1				

歴 代 副 議 長

歴 順	氏 名	就任年月日	退任年月日	歴 順	氏 名	就任年月日	退任年月日
初代	吉田 卯三郎	T 6. 5.12	T 10. 4.30	14	江上 平	S 30. 5.18	S 34. 5. 1
2	浜田 義隆	T 10. 5.16	T 12.12.17	15	松本 勇	S 34. 5.18	S 38. 4. 2
3	平山 喜録	T 13. 3.27	T 14. 4.30	16	野方 重男	S 38. 5.15	S 42. 5. 1
4	大道 常吉	T 14. 5. 8	S 4. 4.30	17	〃	S 42. 5.15	S 46. 5. 1
5	大水 町浅五郎	S 4. 5.11	S 7.12.13	18	佐藤 猛	S 46. 5.14	S 50. 5. 1
6	円 七蔵	S 7.12.19	S 8. 4.30	19	平山 隆博	S 50. 5.13	S 54. 5. 1
7	〃	S 8. 5.11	S 12. 4.30	20	中原 勝喜	S 54. 5.24	S 58. 5. 1
8	吉永 節治	S 12. 6. 1	S 17. 5.20	21	〃	S 58. 5.19	S 62. 5. 1
9	古賀 喜太郎	S 17. 6.20	S 22. 2.13	22	安部 靖	S 62. 5.18	H 1. 6.30
10	古賀 常吉	S 22. 2.22	S 22. 4.29	23	帖地 国男	H 1. 6.30	H 3. 5. 1
11	坂井 又	S 22. 5.24	S 24. 6.30	24	桑畑 貢	H 3. 5.20	H 5. 5.14
12	境界 慧	S 24. 6.30	S 26. 4.29	25	小山 弘	H 5. 5.14	H 5. 8. 2
13	加倉 広斗	S 26. 5.10	S 30. 5. 1	26	帖地 国男	H 5. 8.13	現 在

市 議 会 の し く み

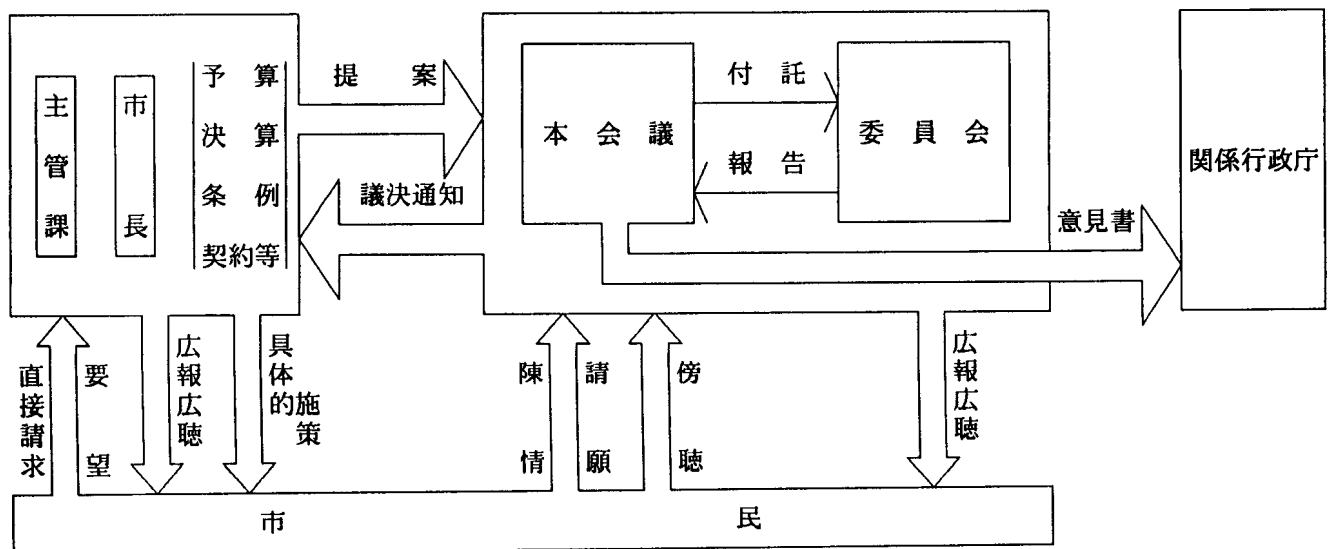

大牟田市行

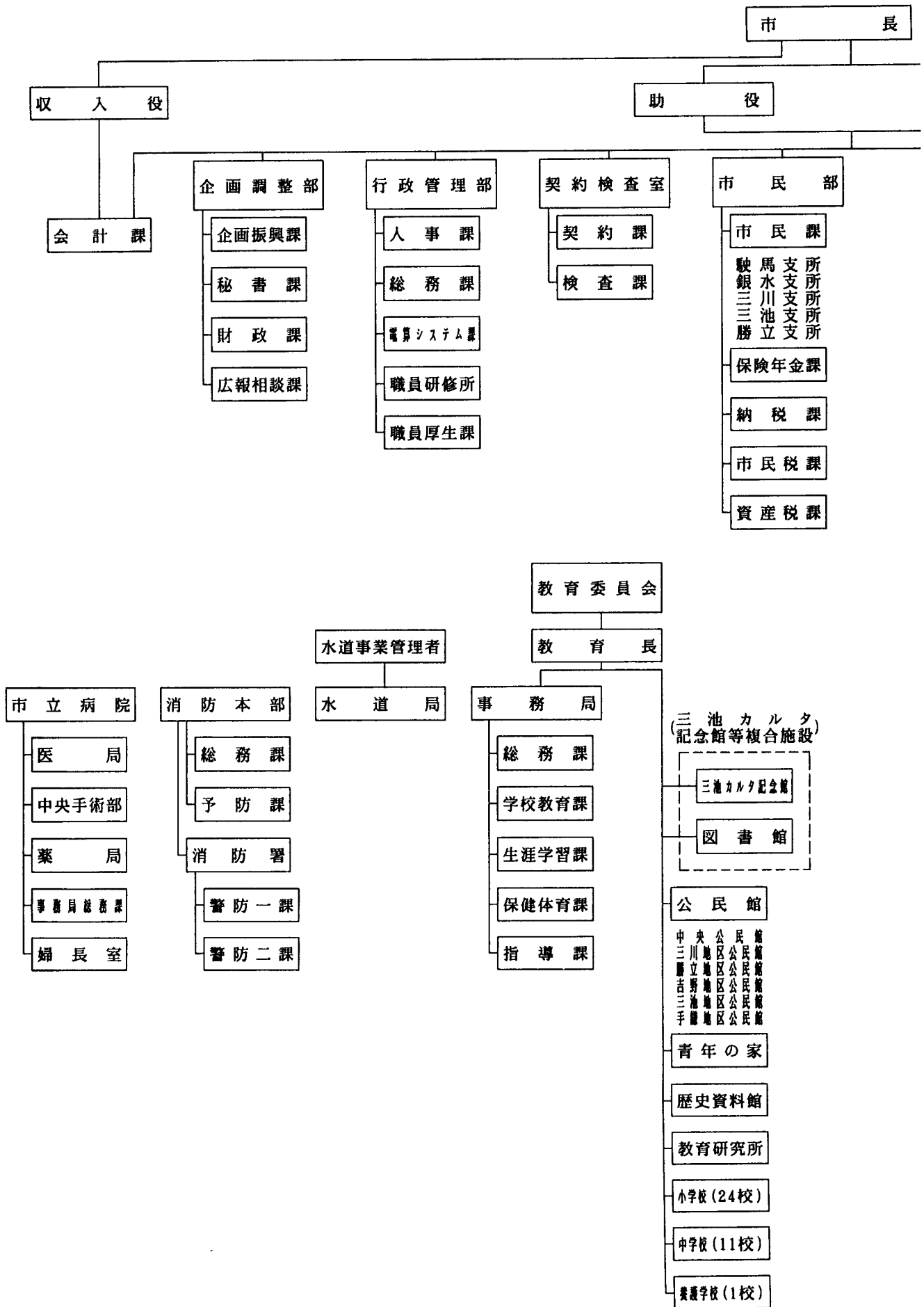

政 機 構 一 覧

平成6年4月1日現在

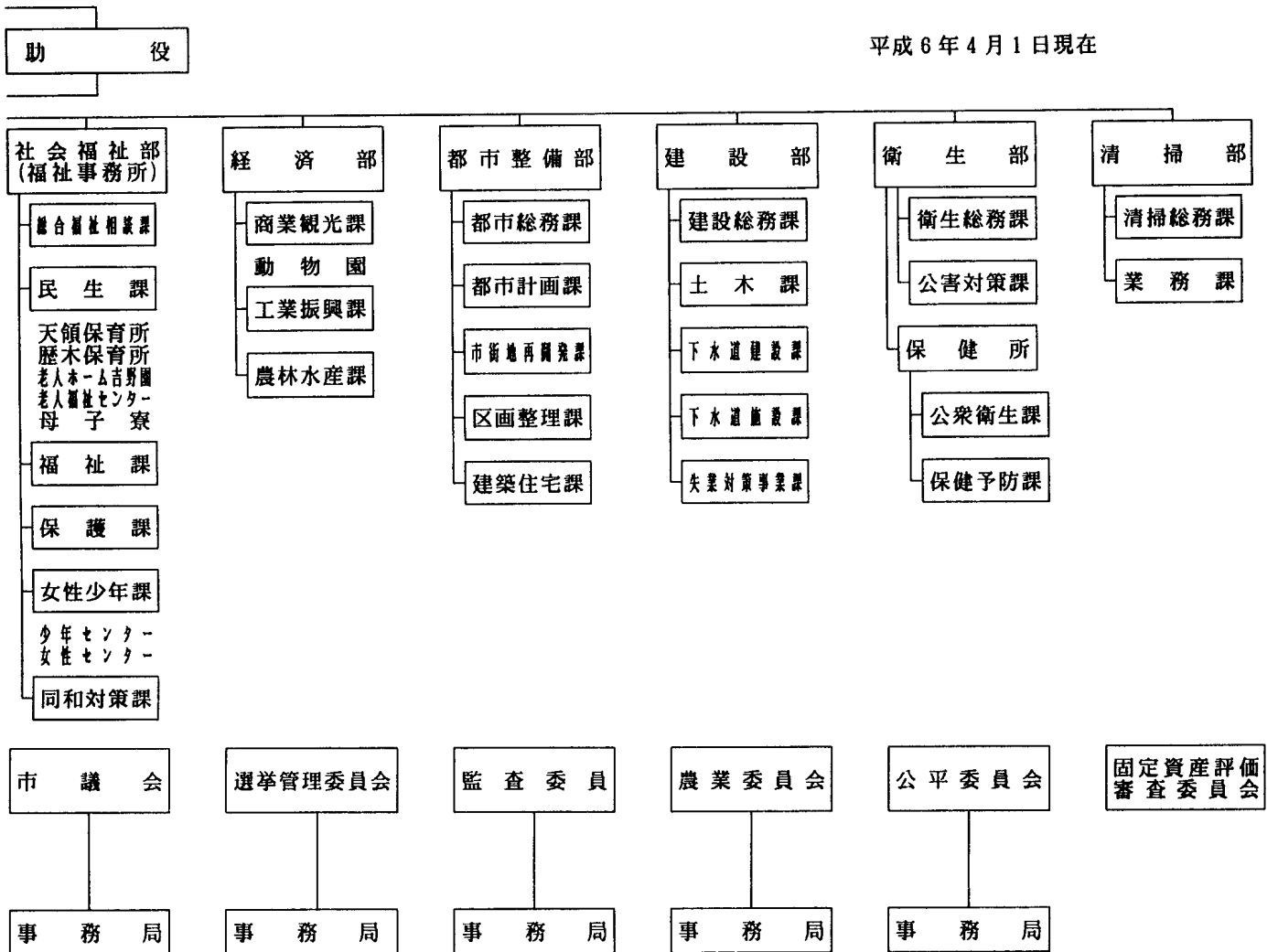

公 社 等

- 大牟田市土地開発公社
- 社会福祉法人大牟田市社会福祉協議会
- 財団法人大牟田市雇用開発センター
- 財団法人大牟田文化会館
- 社団法人大牟田市シルバー人材センター
- 有明ニューメディア・サービス株式会社
- 株式会社ネイブルランド
- 株式会社バイオファクトリー
- 大牟田市総合施設管理公社

一 部 事 務 組 合

- 大牟田・荒尾清掃施設組合

市 町 村 主

この表は、有明広域市町村圏（2市5町）および県下の主な都市の主要指標である。
自治省要項にもとづく有明広域市町村圏は、大牟田市・柳川市・高田町・瀬高町・

区 分	調 査 時 期	大牟田市	柳 川 市	高 田 町	瀬 高 町
面 積 (Km ²)	平成2年10月1日	81.52	37.20	41.00	37.73
人 口 総 数	〃	150,453	43,791	17,053	26,633
男	〃	68,837	20,643	8,006	12,562
女	〃	81,616	23,148	9,047	14,071
世 帯 数	〃	50,333	11,505	4,378	6,942
人 口 密 度 (1 Km ²)	〃	1,845.6	1,177.2	415.9	705.9
0 歳 ~ 14 歳 人 口	〃	26,173	8,130	3,175	5,087
15 歳 ~ 64 歳 人 口	〃	96,363	29,039	10,831	17,106
65 歳 以 上 人 口	〃	27,716	6,622	3,047	4,438
就 業 者 総 数	〃	59,854	20,685	8,336	12,759
第 1 次 産 業	〃	2,114	3,461	2,460	2,519
第 2 次 産 業	〃	18,824	6,490	2,316	3,952
第 3 次 産 業	〃	38,776	10,730	3,556	6,266
事 業 所 数 (国 公 営 を 含 む)	平成3年7月1日	8,098	2,301	636	1,344
う ち 第 2 次 産 業	〃	987	560	156	294
う ち 第 3 次 産 業	〃	7,109	1,737	476	1,049
従 業 者 数 (国 公 営 を 含 む)	〃	63,097	14,452	5,206	8,697
う ち 第 2 次 産 業	〃	18,165	4,744	2,802	3,102
う ち 第 3 次 産 業	〃	44,919	9,690	2,321	5,498
農 家 総 数	平成2年2月1日	1,797	2,893	1,756	2,044
専 業	〃	458	191	359	441
第 1 種 兼 業	〃	222	443	283	282
第 2 種 兼 業	〃	1,117	2,259	1,114	1,321
農 家 世 帯 員 数	〃	7,357	13,821	8,243	9,742
農 業 従 事 者 数 (販 売 農 家)	〃	4,431	7,548	4,816	5,577
総 経 営 耕 地 面 積 (アール)	〃	116,392	189,975	192,413	174,310
林 家 数	平成2年2月1日	451	92	167	169
保 有 山 林 面 積 (ヘクタール)	〃	433	123	118	269
林 野 面 積 (ヘクタール)	平成2年8月1日	1,672	12	521	419
海 面 漁 業 経 営 体 数	昭和63年11月1日	310	871	86	5
う ち 個 人 経 営 体 数	〃	303	871	86	5
内 水 面 養 殖 業 経 営 体 数	〃	-	23	-	-

要 指 標

大和町・三橋町・山川町である。

大和町	三橋町	山川町	北九州市	福岡市	久留米市	直方市	大川市	筑後市
22.78	16.92	26.38	482.23	336.40	124.68	境界未定	33.61	41.85
18,699	18,041	6,318	1,026,455	1,237,062	228,347	62,530	45,704	43,835
8,885	8,537	3,005	488,120	603,548	109,193	29,275	21,672	20,787
9,814	9,504	3,313	538,335	633,514	119,154	33,255	24,032	23,048
4,546	4,768	1,523	367,341	490,915	75,123	20,287	11,942	11,856
820.9	1,066.3	239.5	2,129.8	3,677.5	1,831.5	1,012.1	1,359.8	1,047.4
3,594	3,484	1,265	182,798	231,390	44,538	11,536	8,547	8,533
12,450	11,900	3,875	709,516	885,821	156,162	41,991	30,747	28,950
2,655	2,657	1,178	130,423	112,654	26,389	8,979	6,388	6,351
9,241	8,473	3,174	453,712	582,494	105,496	27,336	23,709	20,867
2,450	980	1,218	5,533	7,409	5,836	944	2,281	2,717
2,977	2,914	738	139,675	117,499	24,283	9,964	11,192	7,218
3,799	4,571	1,218	306,513	451,451	74,992	16,378	10,176	10,919
776	1,144	253	60,259	77,747	14,716	3,358	3,534	2,266
223	284	64	7,889	8,781	2,017	606	1,487	556
546	857	188	52,350	68,933	12,691	2,747	2,043	1,706
4,602	7,761	1,458	504,742	773,650	120,133	28,004	24,764	19,935
2,099	2,357	534	140,439	117,697	25,789	9,859	12,603	9,295
2,459	5,400	920	363,045	655,253	94,275	18,104	12,146	10,564
1,625	1,308	708	5,060	4,660	4,557	1,075	2,002	2,024
144	152	226	1,005	808	903	157	309	435
174	168	188	320	613	745	65	284	418
1,307	988	294	3,735	3,239	2,909	853	1,409	1,171
8,082	6,296	3,476	20,839	21,153	21,741	4,728	4,568	4,628
4,349	3,438	1,927	13,391	12,422	12,447	2,849	5,440	5,536
130,207	94,131	91,592	301,647	314,834	403,025	77,263	145,824	215,651
26	48	161	7,490	9,465	1,158	813	133	100
17	88	194	7,474	13,634	2,101	568	151	316
-	2	761	19,715	11,179	2,390	2,279	-	6
730	-	-	581	801	3	-	266	-
730	-	-	554	699	3	-	266	-
-	1	-	16	7	2	6	14	6

市 町 村 主

区 分	調 査 時 期	大牟田市	柳 川 市	高 田 町	瀬 高 町
工 場 数	平成 4 年12月31日	250	155	31	72
従 業 者 数	〃	9,405	2,872	663	1,611
製 造 品 出 荷 額 等 (百万円)	〃	241,826	55,706	10,754	18,719
付 加 価 値 額 (百万円)	〃	98,852	17,512	3,125	8,028
商 店 数					
卸 売 業	平成 3 年 7 月 1 日	467	130	38	76
小 売 業	〃	2,542	684	199	419
飲 食 店 (バー・酒場等除く)	平成 4 年10月 1 日	509	94	18	69
従 業 者 数					
卸 売 業	平成 3 年 7 月 1 日	3,520	816	209	309
小 売 業	〃	9,988	2,125	604	1,418
飲 食 店 (バー・酒場等除く)	平成 4 年10月 1 日	2,216	404	77	227
年 間 商 品 販 売 額 (百万円)					
卸 売 業 (百万円)	平成 3 年 7 月 1 日	170,908	43,065	7,199	7,584
小 売 業 (百万円)	〃	150,032	29,690	7,360	20,434
飲 食 店 (百万円)	平成 4 年10月 1 日	9,789	2,059	287	1,037
(バー・酒場等除く)					
小売業の売場面積 (自動車小売業・ガソリンステーションを除く) (㎡)	平成 3 年 7 月 1 日	171,142	32,506	11,088	24,263
国民健康保険被保険者数	平成 4 年度	51,993	17,573	7,038	10,526
保 険 給 付 総 額 (百万円)	〃	22,343	5,375	2,232	3,109
生 活 保 護 率 (人口1,000人対)	平成 5 年 3 月 末	28.0	5.6	13.2	10.9
火 災 出 火 件 数	平成 4 年次	117	16	8	6
交 通 事 故 件 数	平成 4 年次	1,045	219	86	150
永 久 選 挙 人 名 簿 登 録 者 数	平成 5 年 9 月 2 日	115,486	33,269	12,814	19,903
普 通 会 計 決 算 額 歳 入 (百万円)	平成 4 年度	53,540	13,498	5,988	6,639
普 通 会 計 決 算 額 歳 出 (百万円)	〃	53,313	13,410	5,849	6,364
市 税 住 民 1 人 当 たり 税 額 (円)	〃	98,274	69,036	71,377	66,523
住 民 1 人 当 たり 歳 出 額 (円)	〃	356,518	303,651	346,174	241,007
経 常 収 支 比 率	〃	85.3	73.3	67.5	67.9
財 政 力 指 数	平成 2 年度	0.53	0.39	0.38	0.41
(県地方課平成 4 年度)	平成 3 年度	0.52	0.38	0.36	0.39
	平成 4 年度	0.50	0.37	0.34	0.39

(注) 工場数, 従業者数, 製造品出荷額等, 付加価値額については, 従業者 4 人以上の事業所に

要 指 標 (つづき)

大和町	三橋町	山川町	北九州市	福岡市	久留米市	直方市	大川市	筑後市
57	77	15	1,873	1,766	513	205	700	208
1,039	1,450	346	82,393	40,941	14,844	6,746	9,569	7,414
18,956	21,884	3,716	2,586,868	945,209	267,605	133,780	155,720	165,454
6,549	9,146	2,468	1,208,491	342,042	120,433	53,765	61,498	59,556
45	68	12	4,274	9,886	1,331	201	343	158
258	279	88	15,892	16,008	3,492	1,020	725	643
24	64	4	3,905	5,683	994	212	102	103
209	429	38	36,299	130,432	11,736	2,083	2,614	1,037
762	1,393	297	68,038	83,215	16,789	4,166	2,579	2,243
132	369	11	19,263	37,613	5,452	907	389	500
11,918	16,573	576	2,556,346	16,033,772	690,509	141,461	158,829	43,123
9,598	31,766	4,401	1,194,694	1,795,476	335,638	70,276	40,383	34,819
746	1,891	58	81,717	202,617	27,168	4,086	2,213	2,764
11,249	26,064	3,571	1,086,330	1,233,295	286,634	86,579	82,545	44,622
8,424	6,533	3,147	305,499	332,211	70,328	18,548	17,473	14,728
2,408	1,976	837	111,178	104,269	22,211	6,942	4,937	4,635
10.2	19.5	6.4	17.5	16.4	7.1	29.5	4.7	3.3
8	13	7	530	502	86	15	34	17
117	184	26	6,802	10,705	2,123	385	307	261
14,186	13,730	4,852	780,872	921,563	170,734	48,247	34,371	33,112
6,761	5,393	3,527	490,087	591,804	67,984	22,877	14,572	13,915
6,412	5,200	3,373	480,644	582,225	66,482	22,392	14,298	13,703
63,818	83,928	51,272	152,230	189,083	127,074	99,345	102,972	108,298
340,288	283,268	521,356	473,340	479,544	290,252	353,670	314,019	309,439
64.1	65.6	64.1	78.1	70.7	71.1	78.6	71.6	75.3
0.31	0.50	0.23	0.57	0.72	0.78	0.47	0.62	0.58
0.30	0.48	0.22	0.58	0.74	0.77	0.47	0.60	0.58
0.29	0.47	0.22	0.60	0.75	0.76	0.48	0.58	0.59

ついて掲載しています。

人口順位による都市と

この表は、平成5年9月30日現在の全国663都市（東京23都市を1市として含む）の住民基本台帳人口の

順位	都市名	人口	順位	都市名	人口
1	東京(23区)	7,932,147	39	西宮市	414,425
2	横浜市	3,268,581	40	岐阜市	405,791
3	大阪市	2,494,207	41	和歌山市	400,917
4	名古屋市	2,102,755	42	豊中市	399,187
5	札幌市	1,720,724	43	枚方市	394,194
6	神戸市	1,479,097	44	福山市	372,425
7	京都市	1,399,860	45	いわき市	363,370
8	福岡市	1,226,521	46	旭川市	362,176
9	川崎市	1,175,832	47	高槻市	360,273
10	広島市	1,080,227	48	藤沢市	357,093
11	北九州市	1,030,574	49	町田市	356,205
12	仙台市	931,847	50	奈良市	354,459
13	千葉市	839,393	51	長野市	352,160
14	堺市	799,901	52	豊橋市	342,378
15	熊本市	630,403	53	吹田市	332,387
16	岡山市	598,403	54	高松市	331,160
17	相模原市	551,466	55	豊田市	331,074
18	浜松市	550,941	56	富山市	321,162
19	鹿児島市	534,548	57	郡山市	318,775
20	船橋市	532,404	58	高知市	317,787
21	東大阪市	496,893	59	柏市	314,691
22	尼崎市	489,992	60	岡崎市	314,264
23	新潟市	481,498	61	所沢市	311,578
24	八王子市	476,173	62	川越市	309,591
25	静岡市	472,287	63	那覇市	305,344
26	姫路市	460,891	64	秋田市	304,927
27	松戸市	456,698	65	函館市	304,286
28	松山市	455,816	66	宮崎市	294,480
29	川口市	445,676	67	青森市	294,300
30	長崎市	441,724	68	越谷市	291,598
31	横須賀市	439,280	69	前橋市	286,323
32	浦和市	437,427	70	福島市	281,742
33	市川市	435,556	71	四日市市	280,763
34	金沢市	433,674	72	明石市	279,766
35	宇都宮市	430,591	73	盛岡市	279,672
36	倉敷市	422,463	74	市原市	270,270
37	大宮市	419,470	75	春日井市	269,785
38	大分市	415,945	76	八尾市	269,768

その人口（住民基本台帳人口による）

上位150都市を掲載した。

(単位 人)

順位	都市名	人口	順位	都市名	人口
77	大津市	266,771	115	鈴鹿市	177,707
78	一宮市	266,552	116	高岡市	176,306
79	徳島市	262,468	117	鎌倉市	174,852
80	下関市	256,174	118	宇部市	172,817
81	寝屋川市	255,995	119	帯広市	170,328
82	福井市	254,785	120	佐賀市	168,254
83	茨木市	251,761	121	足利市	166,785
84	平塚市	249,929	122	苫小牧市	166,625
85	加古川市	249,408	123	小平市	164,113
86	佐世保市	248,142	124	日野市	162,950
87	山形市	247,982	125	三鷹市	161,656
88	水戸市	244,446	126	狭山市	161,258
89	八戸市	244,353	127	小樽市	161,033
90	清水市	241,268	128	津市	159,101
91	高崎市	238,475	129	佐倉市	157,155
92	久留米市	230,677	130	守口市	156,042
93	富士市	227,955	131	秦野市	155,201
94	沼津市	213,637	132	立川市	154,712
95	呉市	213,585	133	熊谷市	154,210
96	草加市	211,354	134	八千代市	152,290
97	府中(東京都)市	209,723	135	習志野市	151,780
98	茅ヶ崎市	209,672	136	和泉市	150,236
99	宝塚市	204,200	137	大牟田市	149,235
100	日立市	203,009	138	大垣市	148,693
101	上尾市	202,344	139	つくば市	146,870
102	釧路市	202,297	140	小山市	145,965
103	厚木市	200,001	141	多摩市	145,659
104	松本市	199,740	142	安城市	145,140
105	甲府市	198,159	143	流山市	144,801
106	大和市	198,002	144	鳥取市	143,938
107	小田原市	196,248	145	川西市	143,487
108	春日部市	196,056	146	松江市	142,830
109	調布市	193,189	147	門真市	141,077
110	岸和田市	190,342	148	入間市	140,934
111	長岡市	187,339	149	新座市	139,185
112	伊丹市	185,839	150	太田市	139,070
113	宇治市	179,166			
114	弘前市	178,120			

市内の官公署および施設・報道機関・金融機関

名 称	所 在 地	電話番号	名 称	所 在 地	電話番号
市 関 係			港 緑 地 運 動 公 園	西新町13-6	51-5744
大 牟 田 市 役 所	有明町2丁目3	53-4221	給 食 会 館	不知火町2丁目4-3	54-7171
銀 水 支 所	大字草木1149-3	52-4114	教 育 研 究 所	昭和町240	52-5845
三 池 支 所	大字三池629-2	52-3994	中 央 公 民 館	原山町13-3	53-1502
駛 馬 支 所	馬込町1丁目20-1	52-5794	三 池 地 区 公 民 館	大字三池629-2	53-8343
三 川 支 所	三川町4丁目104	53-6238	三 川 地 区 公 民 館	樋口町5-8	52-5957
勝 立 支 所	新勝立町4丁目1-1	52-3171	勝 立 地 区 公 民 館	新勝立町4丁目1-1	51-0393
大 牟 田 市 保 健 所	不知火町1丁目5-1	53-4221	吉 野 地 区 公 民 館	大字白銀781-3	58-3479
大 牟 田 市 立 病 院	不知火町3丁目3	53-1061	手 鎌 地 区 公 民 館	大字手鎌1300-42	56-6008
動 物 園	昭和町163	56-4526	駛 馬 地 区 公 民 館	馬込町1丁目20-1	57-5443
少 年 セ ン タ ー	曙町3-1	53-2198	三 里 小 学 校	三里町1丁目16-2	53-6002
女 性 セ ン タ ー	原山町13-3	53-4221	三 川 小 学 校	上屋敷町2丁目3-1	53-6004
労 働 福 祉 会 館	笹林町1丁目1-1	57-5930	川 尻 小 学 校	天領町1丁目145-1	53-6005
老 人 福 祉 セ ン タ ー	若宮町2-1	54-9073	諏 訪 小 学 校	諏訪町1丁目111	53-6006
老 人 ホ ー ム 吉 野 園	大字吉野2156	58-0139	駛 馬 南 小 学 校	沖田町236-1	53-6007
高 齢 者 生 き が い 創 造 セ ン タ ー	北磯町81-2	51-5353	駛 馬 北 小 学 校	馬場町17	53-6008
母 子 寮	小浜町44-5	52-2460	笹 原 小 学 校	笹原町3丁目116	53-6009
天 領 保 育 所	天領町1丁目113-6	52-4142	天 道 小 学 校	天道町24	53-6010
歴 木 保 育 所	大字歴木824-1	52-7511	玉 川 小 学 校	大字櫛野2710-1	53-6011
第 一 清 掃 事 務 所	大浦町14	52-5956	上 官 小 学 校	宮坂町6-3	53-6012
第 二 清 掃 事 務 所	健老町198	52-4942	大 牟 田 小 学 校	笹林町1丁目1-3	53-6014
新 開 ク リ ー ン セ ン タ ー	新開町3-37	53-4585	大 正 小 学 校	大正町5丁目5-9	53-6015
港 清 掃 事 務 所	西新町20-9	56-5292	中 友 小 学 校	中友町1-20	53-6016
健 老 町 埋 立 地 事 務 所	健老町328	55-6737	明 治 小 学 校	明治町2丁目21-1	53-6017
浜 田 町 ボ ン プ 場	浜田町19-8	52-4567	白 川 小 学 校	中白川町1丁目183	53-6018
三 川 ボ ン プ 場	汐屋町8	52-7687	平 原 小 学 校	平原町333	53-6019
明 治 ボ ン プ 場	北磯町3-2	57-4733	高 取 小 学 校	大字歴木1807-58	53-6020
手 鎌 終 末 処 理 場	大字手鎌1856	52-7014	三 池 小 学 校	大字新町289-1	53-6021
高 泉 処 理 場	大字歴木535	54-8196	羽 山 台 小 学 校	大字草木587-3	53-6013
畜 犬 セ ン タ ー	大浦町14	52-7493	銀 水 小 学 校	大字田隈239	53-6022
葬 斎 場	黄金町2丁目210-2	52-4106	上 内 小 学 校	大字上内1575-1	58-0103
大 牟 田 市 水 道 局	有明町2丁目3	53-4221	吉 野 小 学 校	大字白銀967-17	58-1037
大 牟 田 市 消 防 本 部	浄真町46	53-3521	倉 永 小 学 校	大字倉永1307	58-1038
消 防 署 三 川 出 張 所	南船津町1丁目1-8	43-4892	手 鎌 小 学 校	大字唐船395	53-6025
消 防 署 吉 野 出 張 所	大字白銀36-2	58-7010	船 津 中 学 校	船津町1丁目6-1	53-6030
消 防 署 勝 立 出 張 所	新勝立町5丁目1-2	43-4891	右 京 中 学 校	右京町1	53-6031
消 防 署 明 治 出 張 所	健老町38-8	57-9772	米 生 中 学 校	米生町2丁目26	53-6032
大 牟 田 市 教 育 委 員 会 事 務 局	有明町2丁目3	53-4221	勝 立 中 学 校	大字勝立282-2	53-6033
図 書 館	宝坂町2丁目2-3	55-4504	延 命 中 学 校	昭和町240	53-6034
三 池 カ ル タ 記 念 館	宝坂町2丁目2-3	53-8780	松 原 中 学 校	大正町5丁目4-16	53-6035
(カルタックスおおむた)			白 光 中 学 校	椿黒町32	53-6036
青 年 の 家	昭和町223	52-5285	歴 木 中 学 校	大字歴木1150	53-6037
歴 史 資 料 館	浄真町13	56-9016	田 隈 中 学 校	大字田隈338	53-6040
体 育 館	宝坂町2丁目86	53-6003	橘 中 学 校	大字橘664-1	58-0022
延 命 プ ー ル	黄金町1丁目68	53-4221	甘 木 中 学 校	大字甘木613-1	58-0033
野 球 場	原山町200	53-4221	大 牟 田 養 護 学 校	天道町24	56-9671
記 念 グ ラ ウ ン ド	黄金町1丁目123	53-4221	大 牟 田 観 光 プ ラ ザ	不知火町1丁目144-4	43-1643

名 称	所 在 地	電話番号	名 称	所 在 地	電話番号
(財)大牟田文化会館	不知火町2丁目10-2	55-3131	福岡県立大牟田高等技術専門校	大字歴木475	54-0320
(財)大牟田市雇用開発センター	北磯町81-2	51-5353	九州帝京短期大学	新勝立町4丁目3-124	57-8333
(社)大牟田市シバ-人材センター	北磯町81-2	53-2319	朝日新聞大牟田通信局	不知火町1丁目6-11	53-2061
			毎日新聞大牟田通信部	不知火町1丁目4-4	53-2015
			読売新聞大牟田通信部	宝坂町2丁目1-3	53-5551
国・県関係, その他			西日本新聞大牟田支局	不知火町1丁目6-15	53-3021
福岡地方裁判所大牟田支部	白金町101	53-3503	熊本日日新聞大牟田支局	浄真町102	53-5041
福岡家庭裁判所大牟田支部	白金町101	53-3504	有明新報社	有明町1丁目1-17	52-1212
大牟田簡易裁判所	白金町101	53-3503	日刊大牟田新聞社	笹林町2丁目4-12	51-5994
福岡地方検察庁大牟田支部	白金町69	52-2629	N H K 大牟田通信部	橋口町4-11	53-5555
大牟田区検察庁	白金町69	52-2629	さくら銀行大牟田支店	栄町1丁目2-1	52-3203
福岡刑務所大牟田拘置所支所	白金町69	53-0548	福岡銀行大牟田支店	不知火町1丁目4-1	52-3211
福岡法務局大牟田出張所	白金町69-2	53-5506	福岡銀行五月橋支店	旭町1丁目1-1	52-4211
三池税関支署	新港町1	52-2526	福岡銀行大牟田南支店	三里町2丁目4-3	52-5211
福岡入国管理局三池港出張所	新港町1	53-0528	福岡銀行三池支店	大字歴木374-2	54-3696
九州運輸局三池海運支局	新港町1	52-5390	肥後銀行大牟田支店	築町5-1	52-4241
第七管区海上保安本部	新港町1	53-0521	筑邦銀行大牟田支店	築町2-4	52-5271
三池海上保安部	新港町1	53-0521	西日本銀行大牟田支店	栄町2丁目11-1	52-3371
大牟田税務署	不知火町1丁目3-16	52-3245	西日本銀行南大牟田支店	三里町2丁目6-15	52-6101
大牟田労働基準監督署	曙町3-1	53-3987	福岡シティ銀行大牟田支店	旭町1丁目1-7	54-8381
大牟田郵便局	不知火町1丁目4-7	53-1051	福岡シティ銀行南大牟田支店	三里町3丁目4-9	53-0191
三池郵便局	大字歴木460	52-3875	熊本ファミリー銀行大牟田支店	築町4-1	53-3153
国立療養所大牟田病院	大字橋1044-1	58-1122	熊本ファミリー銀行西大牟田支店	本町1丁目5-8	53-2702
大牟田勤労身体障害者教養文化体育施設 (サンアビリティーズおおむた)	大字手鎌1380-3	51-0876	九州銀行大牟田支店	有明町2丁目2-14	53-2258
大牟田社会保険事務所	大正町6丁目2-10	52-5255	長崎銀行大牟田支店	大正町1丁目3-10	52-8255
大牟田警察署	不知火町3丁目8	43-0110	福岡中央銀行大牟田支店	有明町2丁目1-1	52-4246
大牟田公共職業安定所	大正町6丁目2-3	53-1551	大牟田信用金庫	有明町2丁目2-17	52-3305
大牟田公共職業安定所	中友町4-2	56-5522	大牟田信用金庫三川支店	三里町2丁目5-1	53-1206
磯町労働出張所	中友町4-2	56-5522	大牟田信用金庫銀座支店	橋口町4-17	54-5555
福岡県筑後労働福祉事務所	小浜町24-1	52-3848	大牟田信用金庫通町支店	通町1丁目11-4	55-1234
大牟田駐在所	小浜町24-1	52-3848	大牟田信用金庫新栄町支店	新栄町21-2	54-2795
福岡県大牟田県税事務所	小浜町24-1	52-4281	大牟田信用金庫上官支店	上官町2丁目2-7	56-6707
福岡県大牟田土木事務所	小浜町24-1	54-0511	大牟田信用金庫三池支店	大字三池625	51-5100
福岡県大牟田失業対策事務所	小浜町24-1	53-0356	大牟田信用金庫北支店	大字橋785-9	58-2166
福岡県大牟田児童相談所	小浜町42-6	54-2344	福岡県労働金庫大牟田支店	有明町2丁目2-25	53-4414
総合福祉センター	瓦町9-3	57-2519	福岡県南部信用組合大牟田支店	大字白銀687-1	58-5550
有明工業高等専門学校	東萩尾町150	53-1011	J R 九州大牟田駅	不知火町1丁目	53-1571
三池高等学校	大字草木245	53-2172	J R 九州銀水駅	大字草木229	43-1887
大牟田北高等学校	大字甘木109	58-0011	J R 九州大牟田保線区	不知火町1丁目	56-9009
大牟田南高等学校	黄金町1丁目26	53-3510	J R 九州吉野駅	大字倉永219-2	50-0461
三池工業高等学校	上官町4丁目77	53-3036	西鉄大牟田管理駅	久保田町2丁目7	53-0071
大牟田商業高等学校	大字吉野555	58-0222	西鉄大牟田自動車営業所	白金町63	53-0061
三池農業高等学校	大字吉野1389-1	58-1116			
大牟田高等学校	大字草木852	53-5011			
不知火女子高等学校	大字田隈956	55-2344			
明光学園高等学校(中学校)	大字倉永170	58-0907			

度 量 衡 換 算 表

長 さ

センチ メートル	メートル	キ ロ メートル	イン チ	フィ ート	ヤ ード	マ イル	鯨 尺	尺	間	町	里
1	0.01	0.00001	0.39370	0.03281	0.01094	-	0.0264	0.033	0.0055	-	-
100	1	0.001	39.370	3.28083	1.0936	0.00062	2.64	3.3	0.55	0.0092	0.00025
100000	1000	1	-	3280.8	1093.6	0.62137	2640	3300	550	9.1667	0.25463
2.5400	0.02540	-	1	0.08333	0.02777	-	0.06706	0.08382	0.01397	-	-
30.480	0.30480	-	12	1	0.33333	-	0.80469	1.0058	0.16763	-	-
91.440	0.9144	-	36	3	1	-	2.4140	3.0175	0.50292	-	-
160930	1609.3	1.6093	63360	5280	1760	1	4248.64	5310.8	885.12	14.752	0.40978
37.879	0.37879	0.00038	14.913	1.2427	0.41425	-	1	1.25	0.20825	-	-
30.303	0.30303	0.00030	11.930	0.9942	0.33140	-	0.8	1	0.16667	-	-
181.82	1.8182	0.00182	71.582	5.9652	1.9884	-	4.8	6	1	0.01667	0.00046
10909	109.09	0.10909	4295.04	357.92	119.30	0.06778	288	360	60	1	0.02778
392730	3927.3	3.9273	154620	12885	4295	24403	10368	12960	2160	36	1

面 積

平 方 メートル	ア ー ル	ヘ ク タ ー ル	平方キ ロ メートル	平 方 キ ロ フ ィ ー ト	平 方 ヤ ー ド	エ ー カ ー	平 方 マ イル	平 方 尺	坪 步	反	町
1	0.01	0.0001	0.000001	10.764	1.1960	0.000247	-	10.890	0.30250	0.001008	0.0001008
100	1	0.01	0.0001	1076.4	119.60	0.024711	0.000039	1089.0	30.250	0.10083	0.010083
10000	100	1	0.01	-	11960	2.4711	0.003861	108900	3025.0	10.083	1.0083
1000000	10000	100	1	-	-	247.11	0.38610	10890000	302500	1008.3	100.83
0.092903	0.000929	0.0000093	-	1	0.11	-	-	1.0117	0.02810	-	-
0.83613	0.008361	0.000084	-	9	1	-	-	9.1055	0.25293	-	-
4046.8	40.468	0.40468	0.004047	43560	4840	1	0.00156	-	-	4.08043	0.40804
2589900	25899	258.99	2.5899	-	3097600	640	1	-	-	261.15	26.115
0.091827	0.000918	0.0000092	-	0.98841	0.10982	-	-	1	0.02778	-	-
3.3058	0.033058	0.000331	0.000003	35.583	3.9537	-	-	36	1	0.00333	0.00033
991.74	9.9174	0.099174	0.000992	-	1186.1	0.24506	0.000382	10800	300	1	0.1
9917.36	99.1736	0.991736	0.009917	-	11861	2.4506	0.003829	108000	3000	10	1

体 積

立 方 センチ メートル	立方デシ メートル (リットル)	立 方 メートル	立 方 イン チ	立 方 フィート	立 方 ヤ ード	パイ ント	ガ ロ ン	立 方 尺	升	石	立 方 坪
1	0.001	0.000001	0.061024	0.000035	-	-	-	0.00004	-	-	-
1000	1	0.001	61.024	0.03531	-	2.1134	0.26417	0.03594	0.55435	-	-
1000000	1000	1	61024	35.315	1.30795	2113.4	264.17	35.937	-	5.5435	0.16637
16.387	0.01638	0.000016	1	-	-	-	-	-	-	-	-
28317	28.317	0.02831	1728	1	0.03704	-	7.4805	1.0176	15.698	0.15698	-
764529.8	764.53	0.76453	46656	27	1	-	201.97	27.475	423.83	4.2383	0.12719
473.18	0.47318	-	28.875	-	-	1	0.125	-	0.26231	-	-
3785.4	3.7854	0.00378	231	0.13368	-	8	1	0.13604	2.0985	0.020985	-
2782.6	27.826	0.02783	1698.1	0.98274	0.03670	-	7.3509	1	15.426	0.15426	0.00463
1803.9	1.8039	-	110.08	0.063704	-	3.8123	0.47654	0.064827	1	0.01	0.0003
180390	180.39	0.18039	11008	6.3704	0.23668	381.23	47.654	6.4827	100	1	0.03001
-	6010.5	6.0105	-	212.26	7.8615	-	-	216.00	3331.9	33.319	1

重 量 ・ 容 量

グ ラ ム	キ ロ グ ラ ム	ト ン (屯)	グ レ イ ン	オ ン ス	ポ ン ド	米 ト ン	英 ト ン	匁	升	貫
1	0.001	-	15.432	0.03527	0.00220	-	-	0.26667	0.00167	-
1000	1	0.001	15432	35.273	2.2046	0.00110	0.00098	266.67	1.6667	0.26667
1000000	1000	1	-	-	2204.9	1.1023	0.98421	-	1666.7	266.67
0.06480	-	-	1	0.00229	0.000143	-	-	0.01728	0.000108	-
28.350	0.02835	-	437.5	1	0.0625	-	-	7.5600	0.04725	-
453.6	0.4536	0.000454	7000	16	1	0.0005	0.00045	120.96	0.75600	0.12096
-	907.18	0.90718	-	32000	2000	1	0.8929	-	1512	241.92
-	1016.05	1.01605	-	35840	2240	1.120	1	270944	1693.4	270.95
3.75	-	-	57.872	0.13228	0.00827	-	-	1	-	-
600	0.6	0.0006	9259.6	21.164	1.3228	-	-	160	1	0.16
3750	3.75	0.00375	57872	132.28	8.2672	0.00416	0.00369	1000	6.25	1

大牟田市にある文化財一覧表

平成5年3月31日現在

行政区分	指定区分	指定年月日	文化財の名称	数量	所在地
国指定	建造物 (重要文化財)	昭45. 6. 17	早鐘眼鏡橋 (付, 旧水路10m)	1 基	早鐘町128
〃	史跡	昭36. 4. 5	萩ノ尾古墳	1 基	萩尾町290ほか
〃	〃	昭52. 2. 17	潜塚古墳	1 基	黄金町1丁目469ほか
県指定	彫刻	昭33. 3. 20	木造薬師如来坐像	1 体	大字今山字本村2538 普光寺境内
〃	〃	昭38. 1. 9	木造慈覚大師坐像	1 体	〃 〃
〃	考古資料	昭32. 8. 5	黒崎山舟形石棺	1 基	大牟田市歴史資料館内
〃	〃	昭33. 3. 20	宮原石層塔残欠	1 基	宮原町1丁目119
〃	〃	昭33. 10. 29	不動明王板碑(附一乗 経供養板碑)	1 基 (1基)	大字今山字本村2538 普光寺境内
〃	〃	昭33. 10. 29	石造六地藏	1 基	大字倉永8729 法雲寺境内
〃	〃	昭33. 10. 29	南無阿弥陀仏名号板碑 (附石層塔残欠)	1 基 (1基)	藤田町743 藤田天満宮境内
〃	〃	昭34. 3. 23	石甲	1 個	大牟田市歴史資料館内
〃	〃	昭36. 4. 5	今山普光寺ならびに 定林寺石塔群	1 括	大字今山字本村 大字今山字大塔
〃	〃	昭37. 4. 13	宮原天満宮石幢残欠	1 基	宮原町1丁目191宮原天満宮境内
〃	〃	昭38. 1. 9	蜜柑山舟形石棺	1 基	大牟田市歴史資料館内
〃	〃	昭45. 5. 2	乙宮神社の石殿	1 基	宮坂町20 乙宮神社境内
〃	〃	昭57. 4. 1	倉永古墳壁画残欠	1 基	大牟田市歴史資料館内
〃	〃	昭57. 4. 1	高塚舟形石棺	1 基	〃
〃	〃	昭57. 4. 1	古城山家形石棺	1 基	〃
〃	民俗文化財	昭38. 1. 9	湯谷柳河領境界石	2 本	大字四箇字湯谷
〃	〃	昭33. 10. 29	早鐘池弁財天碑	1 基	合成町
〃	天然記念物	昭33. 3. 20	臥竜梅	1 叢	大字今山字本村2538 普光寺境内
〃	〃	昭54. 3. 6	土穴のエノキ	1 本	大字櫛野字土穴928
市指定	考古資料	昭34. 12. 12	護福寺跡石塔残欠	2 基	藤田町672
〃	〃	昭42. 10. 11	大間劫月院跡石造遺物	1 括	大字三池226
〃	〃	昭42. 10. 11	明正寺六地藏幢	1 基	大字三池775 明正寺境内
〃	〃	昭50. 3. 18	定林寺中興開山塔	1 基	大字今山字大塔 定林寺境内
〃	〃	昭50. 3. 18	本村の角柱塔婆	1 基	大字勝立字本村
〃	〃	平5. 3. 10	普光寺仁王像	1 対	大字今山字本村2538 普光寺境内
〃	民俗文化財	昭37. 7. 16	焚石山鎮守社稻荷石祠	1 基	大字宮崎51 森清隆宅地内
〃	〃	昭50. 3. 18	三池氏供養塔	2 基	大字今山字大塔 定林寺境内
〃	史跡	昭37. 7. 16	歴代三池藩主墓地	2ヶ所	大字今山2719他 紹運寺境内ほか
〃	〃	昭38. 7. 11	上内立花内膳家墓地	1ヶ所	大字上内椏2248
〃	天然記念物	昭41. 9. 30	上内のイチイガシ	1 株	大字上内1528 上内八幡宮境内
〃	〃	昭44. 6. 11	黒崎の大樟	1 株	大字岬2363 玉垂神社境内
〃	〃	昭50. 3. 18	櫛野のトベラ樹	1 株	大字櫛野字大久保尻693-1・2
〃	〃	昭61. 4. 16	一ノ尾のアラカシ	1 株	大字教楽木字一ノ尾841
〃	〃	昭61. 4. 16	下正原のシラカシ	2 株	大字勝立字下正原1685
〃	民俗芸能	昭50. 3. 18	岡天満宮祭礼行事		大字上内 岡, 坂井部落

大牟田市統計年鑑

平成 5 年 版

平成 7 年 3 月 1 日 発 行

編 集 大牟田市行政管理部総務課
大牟田市有明町 2 丁目 3 番地
電話 0 9 4 4 (53) 4 2 2 1

印 刷 江 崎 印 刷 所
大牟田市八尻町 3 丁目 50
電話 0 9 4 4 (51) 3 1 3 5

発 行 所 大 牟 田 市 役 所
