

大牟田市統計年鑑

平成 8 年 版

大 牟 田 市

大牟田市民憲章

制定 昭和57年7月21日

私たちは、三池山と有明の海に抱かれ、燃ゆる石のふる里に住む大牟田市民です。

私たちは、みずからの責任において、互いに力を合わせ、未来にはばたく大牟田の町をきずくため、この憲章を定めます。

活気ある豊かな町にしましょう。

自然と調和したきれいな町にしましょう。

教育を重んじ、文化をはぐくむ、健やかな町にしましょう。

親切的な、心あたたかい町にしましょう。

きまりを守り明るい町にしましょう。



大牟田市統計年鑑

平成 8 年版

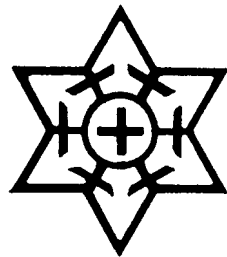

大 牟 田 市

は じ め に

ここに、平成8年版大牟田市統計年鑑を刊行いたします。

本書は、昭和24年度版以降47年にわたって刊行されている統計書で、大牟田市の自然、人口、経済、社会、文化などの基本的統計資料を総合的かつ体系的に収録し、市勢の現況と推移を明らかにしたものです。

近年の国際化、高齢化、高度情報化社会等の社会の著しい進展変貌に伴い、質的にも高い多様な統計資料が求められています。

本書が、単に行政上の利用にとどまらず学術研究の基礎資料に、また、事業活動や市民生活の指針として、ご利用いただければ幸いです。

編集に際しましては、「要望の高い資料をわかりやすく」を念頭に、統計資料の体系的整備改善の充実に努めましたが、今後とも各方面からのご指導を得て、より一層の充実に努めたいと存じます。

おわりに、本書の刊行にあたり、貴重な資料を提供していただきました関係各位のご厚意に対しまして、深く感謝の意を表しますとともに、なお一層のご指導とご協力を賜りますようお願い申し上げます。

平成 10 年 3 月

大牟田市長 栗原 孝

利用される方へ

- 1 本書は、大牟田市の各分野の基本的な統計資料を収録したものです。
- 2 本書は、原則として平成8年または平成8年度の資料を中心に収録し、その他の年(度)の資料は比較対照のために掲げています。なお、収録期間は、資料の有無、性質及び編集の都合により適宜伸縮しています。
- 3 各統計表の数値は、特別の表示及び注釈のない限り、「大牟田市」を範囲としています。
- 4 統計表中「年次」とあるのは1暦年間(1月～12月)を、「年度」とあるのは1会計年度間(4月～翌年3月)の事実を示し、「何年(度)末、何月末」又は「何年何月何日」とあるのはそれぞれの現在日における事実を表しています。
- 5 各統計表の数値全体についての説明は、各表ごとに頭注として掲げ、数値の一部分についての説明は脚注を付けています。
- 6 数値の単位は、各表の右上に掲げましたが、一見して明らかなものは省略しました。また、単位未満は、原則として四捨五入したため、総数とその内訳の合計とは必ずしも一致していません。
- 7 資料は、各官公庁、民間事業所、庁内各課からの報告によるもの及び直接調査収集したものです。出所は、各表の左下に掲げています。
- 8 各統計表中の記号の用法は、次のとおりです。
 - 「0」 単位未満、該当数字を四捨五入した結果0となったもの。
 - 「-」 皆無又は該当数字のないもの。
 - 「…」 不明、不詳、不定及び算出不能の数字。
 - 「△」 負数、減少したもの。
 - 「x」 該当数字の発表をさし控えたもの。
- 9 本書に収録した統計資料について、さらに詳細な資料が必要な場合、あるいは疑義がある場合は、大牟田市行政管理部総務課(電話(0944)53-4221)または資料の出所機関にご照会願います。

総目次

統計	図表	
統計	表	
1	土地及び気象	2～5
2	人口	6～15
3	国勢調査	16～37
4	事業所	38～50
5	農林水産業	51～59
6	鉱業	60～61
7	製造業	62～71
8	建設及び住居	72～83
9	電気、ガス及び水道	84～87
10	運輸及び通信	88～96
11	商業及び貿易	97～107
12	金融	108～113
13	物価及び家計	114～124
14	労働及び社会保障	125～137
15	市民所得	138～141
16	財政及び市有財産	142～149
17	公務員及び選挙	150～153
18	教育、文化及び宗教	154～173
19	衛生清掃及び公害	174～181
20	司法及び警察	182～188
21	災害及び事故	189～193
	付録	194～212

統計表目次



1 土地及び気象		
1	市域の変遷	2
2	位 置	2
3	市役所の位置	2
4	主要山岳	3
5	主要河川	3
6	民有地面積	3
7	気象の概況	4
8	台 風	5
9	風水害状況	5
2 人 口		
10	人口の推移	6
11	町名別人口	8
12	小学校区別人口	10
13	住民基本台帳人口及び本籍人口	10
14	年齢(5歳階級・各歳)・男女別人口 (住民基本台帳人口)	11
15	人口動態(その1)	12
16	人口動態率の推移(住民基本台帳人口)	12
17	人口動態(その2)	13
18	外国人登録人口	13
19	都道府県別転入転出人口(平成8年)	14
3 国 勢 調 査		
20	国勢調査人口の推移	16
21	国勢調査人口(組替)の推移	16
22	年齢(5歳階級)・男女別人口	17
23	年齢(各歳)・男女別人口	18
24	国籍・男女別外国人人口	20
25	人口集中地区人口・面積・人口密度	20
26	配偶関係・年齢(5歳階級)・ 男女別15歳以上人口	20
27	昼間・常住(夜間)・流入・流出人口の推移	21
28	15歳以上の就業者・通学者の流入・流出人口 (平成7年)	21
29	産業・年齢(5歳階級)・従業上の地位・ 男女別15歳以上就業者数	22
30	在学か否かの別・最終卒業学校の種類・ 年齢(5歳階級)・男女別15歳以上人口 (平成2年)	24
31	在学学校の種類・未就学の種類・男女別在学者 数及び未就学者数(平成2年)	26
32	労働力状態・男女別15歳以上人口(平成7年)	26
33	世帯人員別一般世帯数及び一般世帯人員	26
34	家計の収入の種類別一般世帯数、一般世帯人員、 親族人員及び15歳以上親族就業者数 (平成2年)	28
35	世帯の経済構成別一般世帯数、一般世帯人員及 び親族人員(平成7年)	29
36	世帯の家族類型一般世帯数、一般世帯人員及び 親族人員(6歳未満・18歳未満親族のいる 一般世帯及び親族のみから成る一般世帯特 掲)(平成7年)	30
37	親族人員別一般世帯数、一般世帯人員及び親族 人員(平成7年)	32
38	延べ面積、住宅の所有の関係別住宅に住む65歳 以上親族のいる一般世帯数(平成7年)	32
39	親族人員別65歳以上親族のいる一般世帯数、一 般世帯人員及び65歳以上親族人員 (平成7年)	33
40	世帯人員、住宅の所有の関係別住宅に住む65歳 以上親族のいる一般世帯数(平成7年)	33
41	年齢(5歳階級)、男女別高齢単身者数 (平成7年)	33
42	従業・通学時の世帯の状況、通勤・通学者数別 住宅に住む一般世帯数及び就業・通学別住 宅に住む一般世帯人員(平成7年)	34
43	子供の数別母子世帯数、母子世帯人員及び父子 世帯数、父子世帯人員(6歳未満の子供のい る世帯特掲)(平成7年)	34
44	住居の種類、住宅の所有の関係別一般世帯数、 一般世帯人員、1世帯当たり室数及び1世帯 当たり延べ面積(平成7年)	34
45	住宅の建て方別住宅に住む主世帯数、主世帯人 員、1世帯当たり室数及び1世帯当たり延べ 面積(平成7年)	35
46	住居の種類、住宅の所有の関係別65歳以上親族 のいる一般世帯数、一般世帯人員、65歳以 上親族人員、1世帯当たり室数及び1世帯当 たり延べ面積(平成7年)	35
47	住宅の建て方、住宅の所有の関係別住宅に住む 一般世帯数及び一般世帯人員(平成7年)	36
48	住宅の建て方別住宅に住む65歳以上親族のいる 主世帯数、主世帯人員、65歳以上親族人員、 1世帯当たり室数及び1世帯当たり延べ面積 (平成7年)	36
49	施設等の世帯の種類、世帯人員別施設等の世帯 数及び施設等の世帯人員(平成7年)	37
50	夫の年齢、妻の年齢別高齢夫婦世帯数 (平成7年)	37

4 事業所		6 鉱業		
51	小学校区別・産業別・従業者規模別事業所数 (平成3年) -----	38	83 三池鉱区及び埋蔵炭量 -----	
52	産業別・資本金階級別事業所数及び従業者数 (平成3年) -----	38	84 三池炭炭質 -----	
53	産業別・経営組織別事業所数及び従業者数 (平成3年) -----	40	85 三池鉱石炭生産状況 -----	
54	産業別・規模別事業所数及び従業者数 (平成3年) -----	44	86 全国・九州出炭量 -----	
55	産業別・地位別従業者数(平成3年) -----	48	7 製造業	
56	事業所の従業者の推移 -----	50	87 製造業の概況(総括表) -----	62
5 農林水産業		51	88 従業者30人以上の事業所 -----	64
57	専兼業別農家数 -----	51	その1 事業所数及び従業者数 -----	64
58	経営耕地面積規模別農家数 -----	51	その2 現金支出額及び有形固定資産 -----	66
59	家としての主な兼業種類別農家数 -----	51	その3 製造品出荷額等 -----	68
60	農家人口 -----	52	89 従業者4~29人の事業所 -----	70
61	農業従事者及び農業就業人口 -----	52	90 工業用地と工業用水 -----	70
62	経営耕地面積 -----	52	8 建設及び住居	
63	借入耕地のある農家数及び借入耕地面積 -----	52	91 道路状況 -----	72
64	農業雇用労働 -----	53	92 都市計画道路 -----	72
その1 雇用労働雇入れ農家数と人数 -----	53	93 橋梁 -----	72	
その2 水稲作の作業を請負わせた農家 数と面積 -----	53	94 下水道状況 -----	73	
その3 水稲作の作業を請負った農家数 と面積 -----	53	95 公園 -----	73	
65 農用機械 -----	54	96 河川 -----	73	
その1 個人有農家数と台数 -----	54	97 都市計画区域地区面積 -----	74	
その2 共有農家数 -----	54	その1 都市計画区域等 -----	74	
66 家畜飼養農家数及び飼養頭羽数 -----	54	その2 地域地区(用途地域等) -----	74	
67 農産物販売金額規模別農家数 -----	55	その3 地区計画等 -----	74	
68 農産物販売金額1位の部門別農家数 -----	55	98 居住世帯の有無別住宅数及び人が居住する住宅 以外の建物数 -----	75	
69 農畜産物生産量 -----	56	99 住宅の種類・構造、建築の時期別住宅数 (平成5年) -----	75	
70 農地転用状況 -----	56	100 住宅の種類、所有の関係別住宅数、世帯数、世 帯人員、1住宅当たり居住室数、畳数、延 べ面積、1人当たり居住室の畳数及び1室当 たり人員(平成5年) -----	76	
71 所有山林がある林家数と山林面積 -----	56	101 住宅の所有の関係、家計を主に支える者の通勤 時間別家計を主に支える者が雇用者である 普通世帯数(家計を主に支える者が商工・ その他の業主である普通世帯数-特掲) (平成5年) -----	76	
72 漁業経営体の基本構成 -----	57	102 世帯の年間収入階級、世帯の種類、住宅の所有 の関係別普通世帯数、1世帯当たり人員、1 世帯当たり室数、1世帯当たり畳数 (平成5年) -----	77	
73 経営体階層別経営体数 -----	57	103 設備状況別住宅数(平成5年) -----	78	
74 経営組織別経営体数、専兼業別個人経営体数 -----	57	104 住宅の種類、1か月当たり家賃別借家数(1か月 当たり間代別住宅に同居する普通世帯数 -特掲)(平成5年) -----	78	
75 最盛期の海上作業従事者構成別経営体数 -----	57	105 住宅の種類、敷地に接している道路の幅員別住 宅数(平成5年) -----	78	
76 主とする兼業種類別経営体数 -----	58	106 資金別利用別着工住宅数 -----	79	
その1 漁業を主とする経営体 -----	58	107 家屋構造及び用途別戸数 -----	80	
その2 漁業を従とする経営体 -----	58			
77 営んだ漁業種類別経営体数 -----	58			
78 漁獲金額別経営体数 -----	58			
79 世帯の経済中心者の専兼業別経営体数 (個人経営のみ) -----	59			
80 自営・雇われ別漁業就業者数 -----	59			
81 性別・年齢別漁業就業者数 -----	59			
82 のり養殖面積規模別経営体数 -----	59			

4 目 次

108 市営住宅収入支出状況 -----80

109 福岡県公営住宅保有状況 -----81

110 市営住宅保有状況 -----82

 9 電気、ガス及び水道

111 電力発電量 -----84

112 電灯、電力使用状況 -----84

113 ガス普及状況 -----85

114 ガス消費状況 -----85

115 上水道の概況 -----86

 その1 用地、水道管、給水戸数、給水
 栓及び水道料金 -----86

 その2 水圧、取水量、配水量及び給水
 量 -----86

116 三池炭鉱専用水道 -----86

 10 運輸及び通信

117 西日本鉄道乗降客数 -----88

118 JR九州乗降客数 -----88

119 JR貨物大牟田駅取扱状況 -----88

120 西鉄バス輸送状況 -----89

121 熊北産交バス輸送状況 -----89

122 自動車登録台数 -----90

123 軽自動車、原動機付自転車所有台数 -----90

124 道路交通量 -----91

125 三池港概況 -----92

 その1 泊地 -----92

 その2 けい留岸壁 -----92

 その3 上屋及び倉庫 -----92

 その4 貯留場 -----93

 その5 港湾荷役労働者 -----93

126 三池港入港船舶数 -----94

127 三池港貨物取扱実績 -----94

128 三池、島原間渡船乗降客数 -----95

129 大牟田港入港船舶数 -----95

130 大牟田港貨物取扱実績 -----95

131 電話台数 -----96

132 郵便施設 -----96

133 内国郵便物配達数 -----96

134 内国郵便物引受数 -----96

 11 商業及び貿易

135 商業の推移 -----97

136 産業中小分類別統計表(平成6年) -----98

137 小学校区別統計表(平成6年) -----102

138 従業者規模別商店数、従業者数、年間商品販
 売額など(平成6年) -----104

139 産業中分類別開設年別商店数(平成6年) -----104

140 飲食店の業種別商店数、従業者数、来客収容
 人員数、年間販売額(平成4年) -----105

141 たばこ売渡数量及びたばこ税 -----106

142 塩販売量 -----106

143 酒類販売量 -----106

144 外国貿易 -----107

 その1 品目別輸出入額 -----107

 その2 外国貿易船入港状況 -----107

 12 金 融

145 銀行主要勘定 -----108

146 主要金融機関預金残高 -----110

147 主要金融機関貸出残高 -----110

148 企業倒産状況 -----110

149 商工組合中央金庫勘定 -----111

150 手形交換高 -----111

151 中小企業市資金融資状況 -----112

152 組合等強化資金の貸付状況 -----112

153 信用保証状況 -----112

154 住宅金融公庫資金貸付状況 -----113

155 火災保険事業 -----113

 13 物価及び家計

156 消費者物価指数 -----114

157 主要指標 -----118

158 1世帯当たり1か月間の収入と支出 -----119

 その1 全世帯 -----119

 その2 勤労者世帯 -----119

159 主要品目の小売価格 -----120

160 青果物取扱高 -----124

161 鮮魚取扱高 -----124

 14 労働及び社会保障

162 産業別規模別労働組合 -----125

163 産業別労働者1人月平均現金給与額 -----126

164 一般職業紹介状況 -----126

165 労働者1人平均月別現金給与額 -----127

166 パート紹介状況 -----128

167 日雇職業紹介状況 -----128

168 新規学校卒業者の職業紹介状況 -----130

169 雇用保険給付状況 -----131

170 日雇給付状況 -----131

171 労働者災害補償保険給付状況 -----131

172 市民交通傷害保険の加入と給付状況 -----132

173 母子福祉寡婦福祉資金貸付状況 -----132

174 福祉施設 -----133

 その1 老人福祉(養老老人ホーム、特別養護老人ホーム) -----133

 その2 身体障害者福祉(身体障害者更生支援施設) -----133

 その3 知的障害者福祉(精神薄弱者支援施設) -----133

 その4 児童福祉 -----133

175 生活保護状況 -----134

176 児童相談所相談別受付件数 -----134

177 身体障害者 -----134

178 婦人相談件数 -----135

179	敬老祝金	135	216	図書館	162
180	共同募金、日赤募金	135		その1 蔵書冊数	162
181	国民健康保険	136		その2 図書貸出状況	162
182	国民年金	136		その3 図書個人貸出実質登録状況	162
	15 市民経済計算			その4 各種資料	163
183	市内総生産	138		その5 その他の統計	163
184	市民所得の分配	138		その6 統計指標	163
185	関連指標	140	217	公民館数	164
	16 財政及び市有財産		218	公民館利用状況	164
186	会計別決算額の推移	142	219	労働福祉会館利用件数	165
187	一般会計歳入歳出状況	142	220	サン・アビリティーズおおむた利用件数	165
188	一般会計財源別歳入状況	144	221	青年の家利用状況	165
189	一般会計性質別歳出状況	144		その1 登録者数	165
190	一般会計、特別会計、相互繰入繰出状況	144		その2 利用者数	165
191	企業会計決算額	144	222	体育施設利用状況	166
192	特別会計決算額	145	223	大牟田ハイツ利用状況	167
193	市 税	146	224	動物園利用状況	167
	その1 収入決算額	146	225	シルバー人材センター	168
	その2 課税対象	146		その1 会員状況	168
	その3 徴収状況	147		その2 事業状況(職種別)	168
194	県 税	148	226	ネイブルランド入場者数	169
195	市 債	148	227	石炭産業科学館観覧者数	169
	その1 事業別	148	228	文化会館	170
	その2 借入先別	149		その1 施設利用状況	170
196	市有財産	149		その2 大ホール利用状況	171
	17 公務員及び選挙			その3 プラネタリウム観覧者数	171
197	市 職 員	150		その4 トレーニング室利用人員	171
198	会議開催状況	150	229	三池カルタ記念館入館者数	172
199	市議会議員	151	230	歴史資料館利用状況	172
200	永久選挙人名簿登録人員	151	231	指定文化財	173
201	選挙投票状況	152	232	宗教法人数	173
	18 教育、文化及び宗教		233	テレビの受信契約数	173
202	小学校の概況	154		19 衛生清掃及び公害	
203	中学校の概況	155	234	医療施設	174
204	高等学校の概況	155	235	病院における医療従事者	174
205	市立養護学校の概況	156	236	市立総合病院	174
206	幼稚園の概況	156		その1 医療従事者及び病床数	174
207	各種学校の概況	156		その2 外来及び入院状況	174
208	専修学校の概況	157	237	母の年齢階級別及び出生時体重別出生児数	175
209	国立高専の概況	158	238	大牟田市の生命表	175
210	小学校児童数の推移	158	239	死因別10位までの死亡者数	176
211	短期大学の概況	159	240	年齢別死亡者数	176
212	中学校卒業後の状況(公立・私立)	160	241	法定・指定伝染病患者数	177
213	高等学校卒業後の状況(公立・私立-全日制・ 定時制)	160	242	伝染病(法定、指定を除く)及び食中毒患者数	177
214	高等学校卒業者の就職状況	161	243	人工妊娠中絶者の年齢別状況	177
215	学校施設状況	161	244	許可を要する食品関係営業施設数	178
			245	環境衛生関係営業施設数	178
			246	狂犬病予防事業	178
			247	ごみ処理	179
				その1 処理状況	179

6 目 次

	その2 収集人員及び器機装備状況 -----	179
248	し尿処理 -----	179
	その1 処理状況 -----	179
	その2 収集処理人員及び器機装備状況 -----	179
249	大気汚染状況 -----	180
	その1 いおう酸化物測定点別経年変化 -----	180
	その2 いおう酸化物の環境基準適合状況 --	180
	その3 降下ばいじん測定点別経年変化 -----	181
250	大牟田川水質調査結果 -----	181
	20 司法及び警察	
251	民事事件処理状況 -----	182
	その1 福岡地裁大牟田支部 -----	182
	その2 大牟田簡易裁判所 -----	182
252	各種調停事件処理状況 -----	183
	その1 民事調停事件数 -----	183
	その2 家事調停事件数 -----	183
	その3 家事審判事件数 -----	183
253	刑事事件処理状況 -----	183
254	家庭裁判所の種類別事件数 -----	184
255	交通関係事件数 -----	185
256	一般登記件数 -----	185
257	風俗営業者数 -----	185
258	刑法犯犯罪発生件数と検挙件数 -----	186
259	特別法犯罪 -----	187
260	少年ぐ犯行為 -----	187
261	少年犯罪 -----	188
262	海上検挙状況 -----	188
	21 災害及び事故	
263	稲麦の被害状況 -----	189
264	産業別労働死傷者数 -----	189
265	救急出動件数 -----	189
266	海難発生救助状況 -----	190
267	交通事故発生状況 -----	190
268	火災の概況 -----	190
269	原因別火災発生件数 -----	192
270	時間別覚知別火災発生件数 -----	193
271	消防施設 -----	193

付 録

大牟田のあゆみ -----	194
歴代市長 -----	198
歴代助役 -----	198
歴代収入役 -----	198
歴代議長 -----	199
歴代副議長 -----	199
市議会のしくみ -----	199
大牟田市行政機構一覧 -----	200
市町村主要指標 -----	202
人口順位による都市とその人口 (住民基本台帳人口による) -----	206
市内の官公署及び施設・報道機関・金融機関 -----	208
度量衡換算表 -----	210
大牟田市にある指定文化財一覧表 -----	212

統計図表

市民のくらし

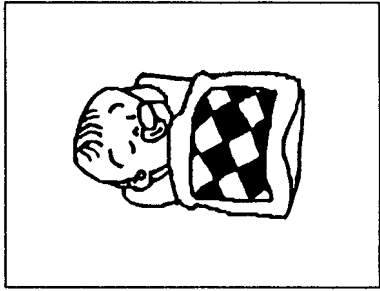

出生 1日に3.1人

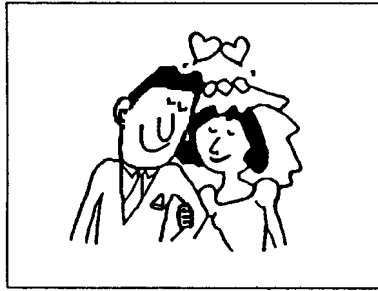

結婚 1日に1.9組

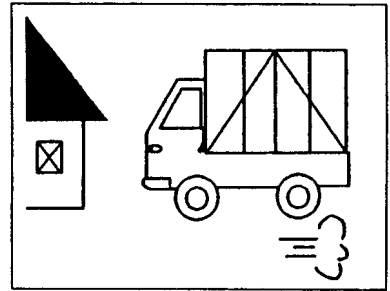

転入 1日に11.6人



死亡 1日に4.2人

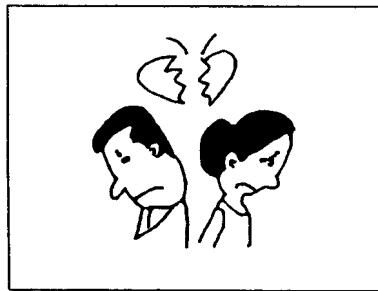

離婚 1日に0.7組

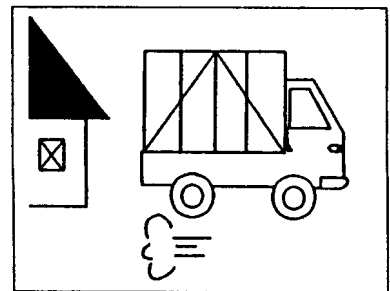

転出 1日に12.8人

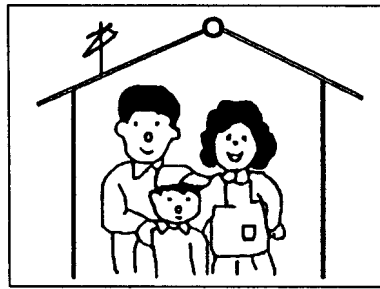

1世帯平均 2.6人(平成8年10月1日現在)

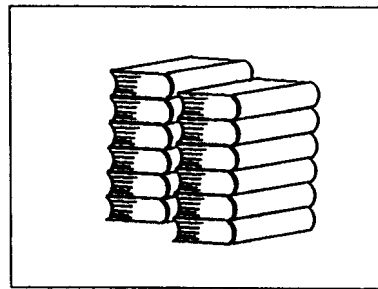

図書個人貸出 1日に1,716冊

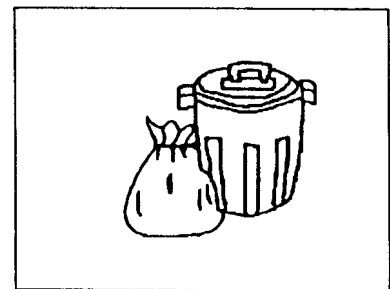

ごみ 1日に163トン

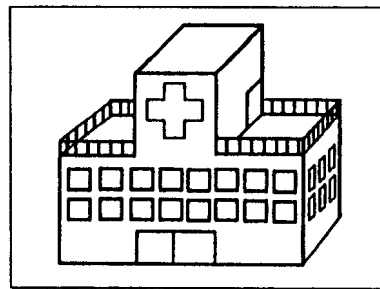

市立総合病院(外来) 1日に731人

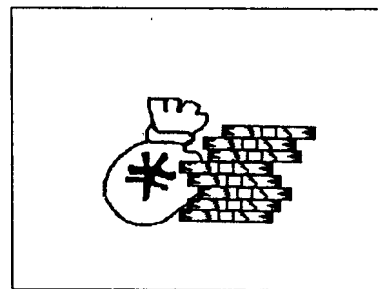

市の財政1人当たり歳出決算額
平成8年度 363,783円



市税
市民1人当たり平成8年度 105,551円

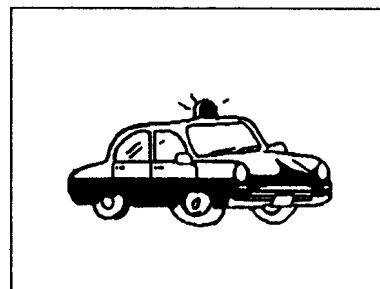

犯罪 1日に6.5件

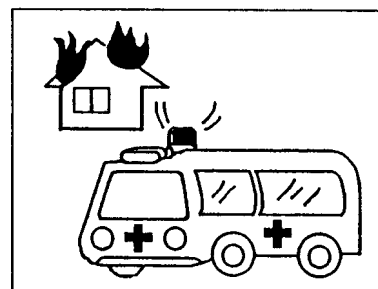

火災 1日に0.2件
救急出動 1日に9.4件

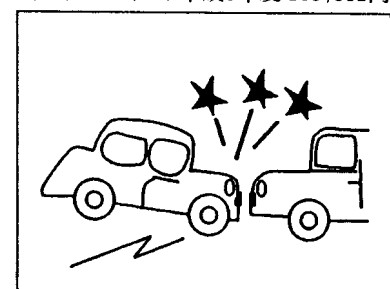

交通事故 1日に3.8件

大牟田市の位置

位置 極東 東経 130° 32' 40" (大字四ヶ湯谷)
 極西 東経 130° 23' 40" (三池港灯台)
 極南 北緯 32° 59' 53" (萩尾町)
 極北 北緯 33° 05' 43" (大字上内)

広ぼう 東西 14.06km
 南北 10.75km

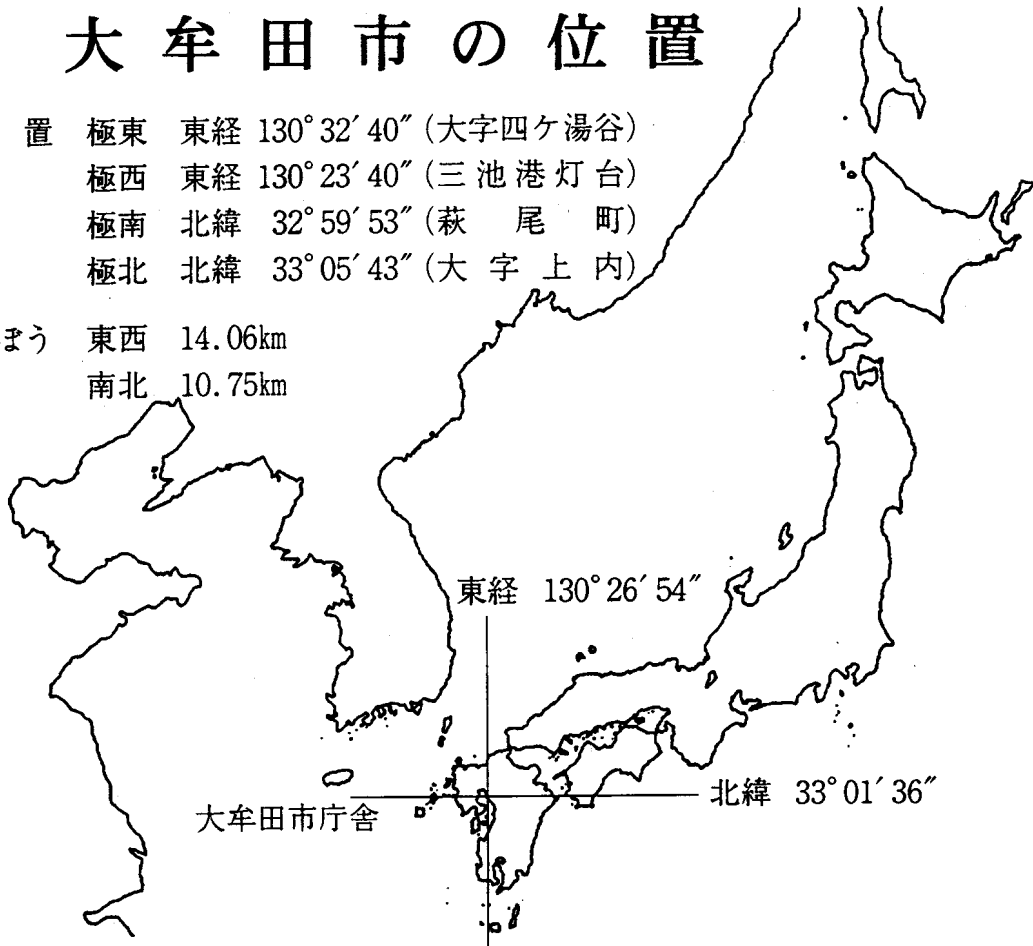

天気概況 (平成8年)

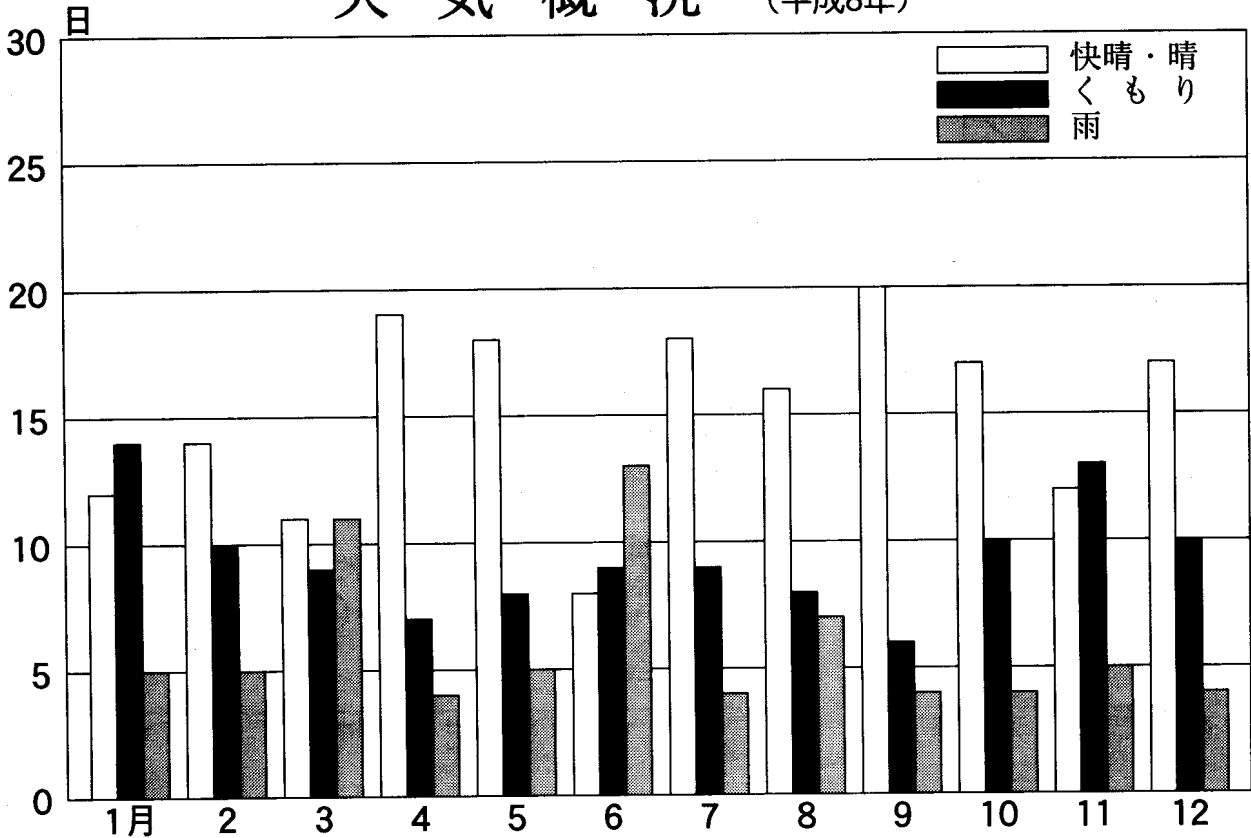

月別気温 (平成8年)

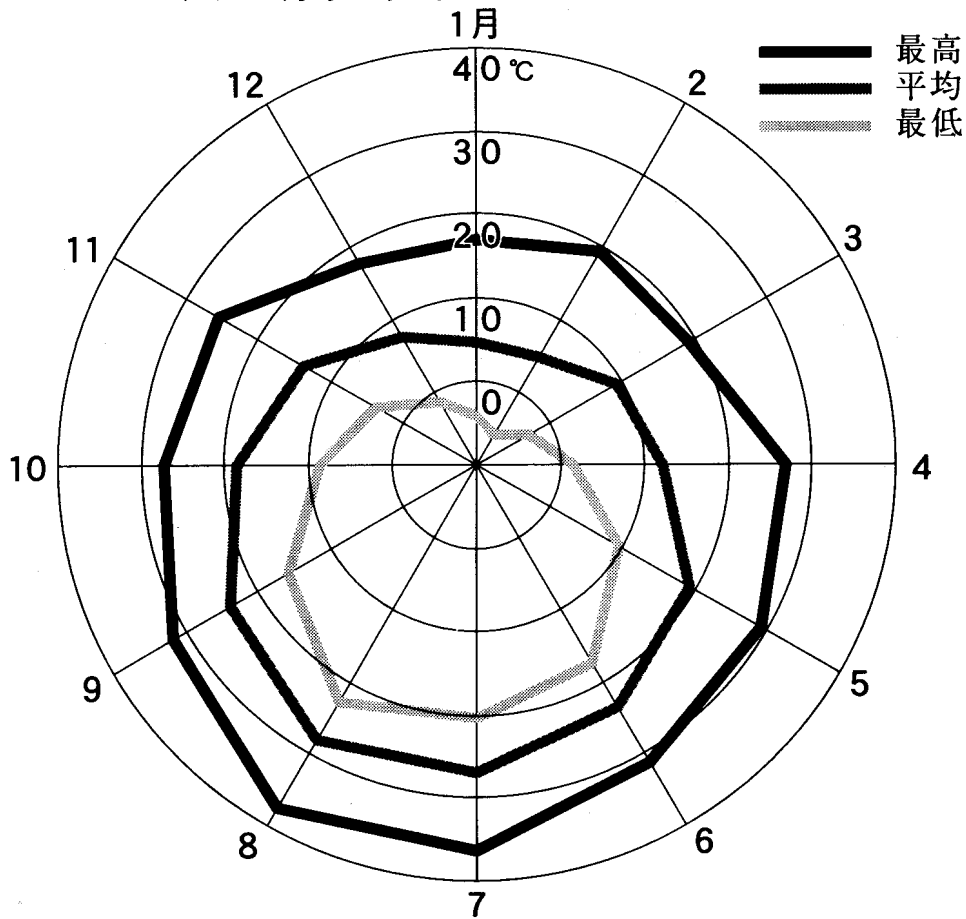

月別降水量 (平成8年)

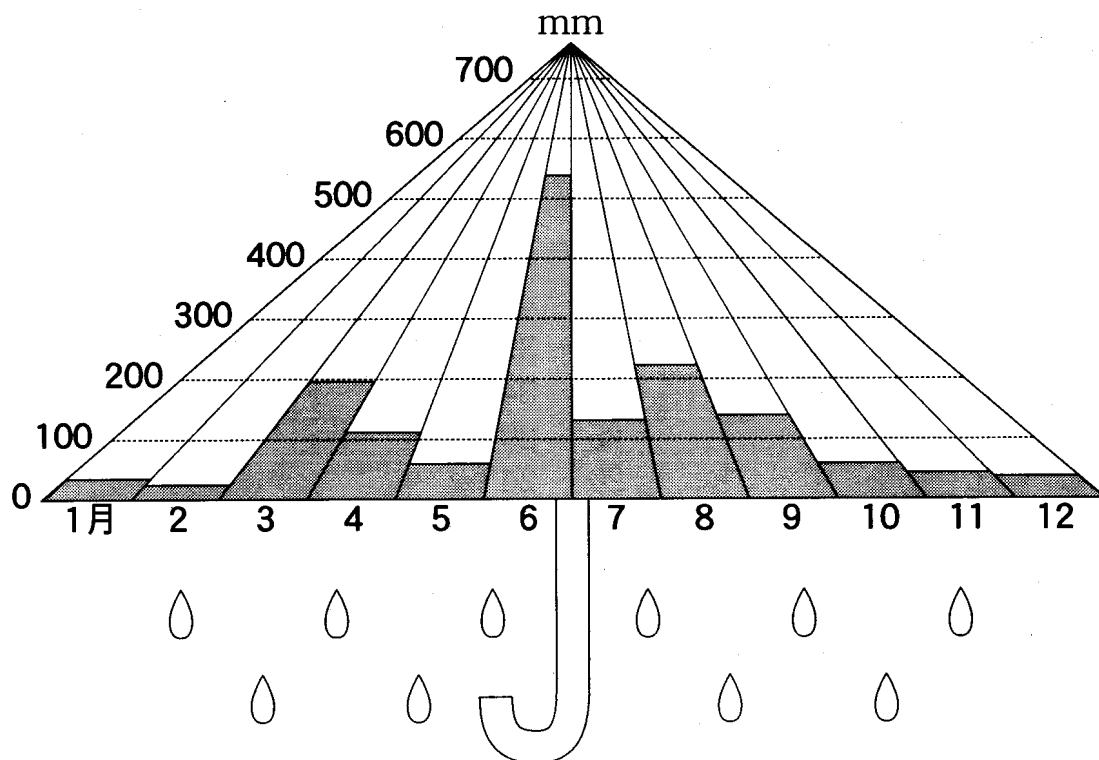

人口の推移 (国勢調査人口・推計人口) 各年10月1日現在

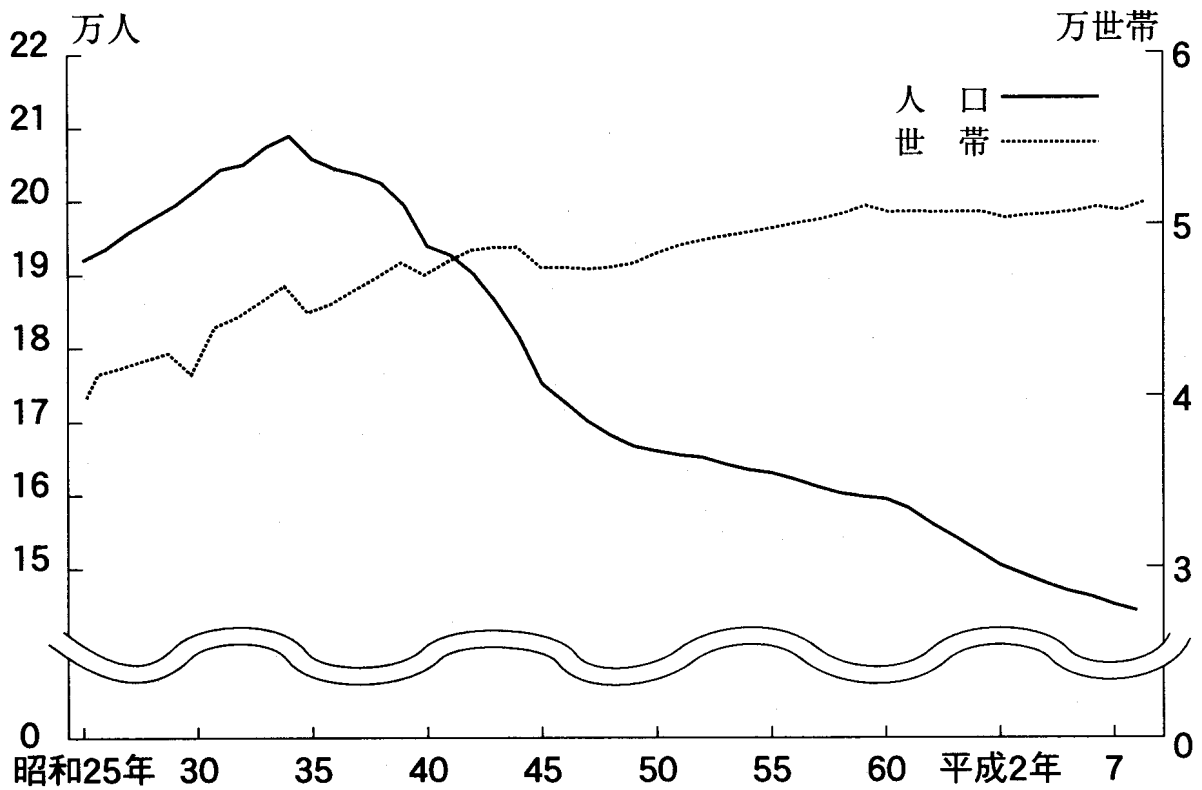

年齢5歳階級別人口 (住民基本台帳人口) 平成9年4月1日現在

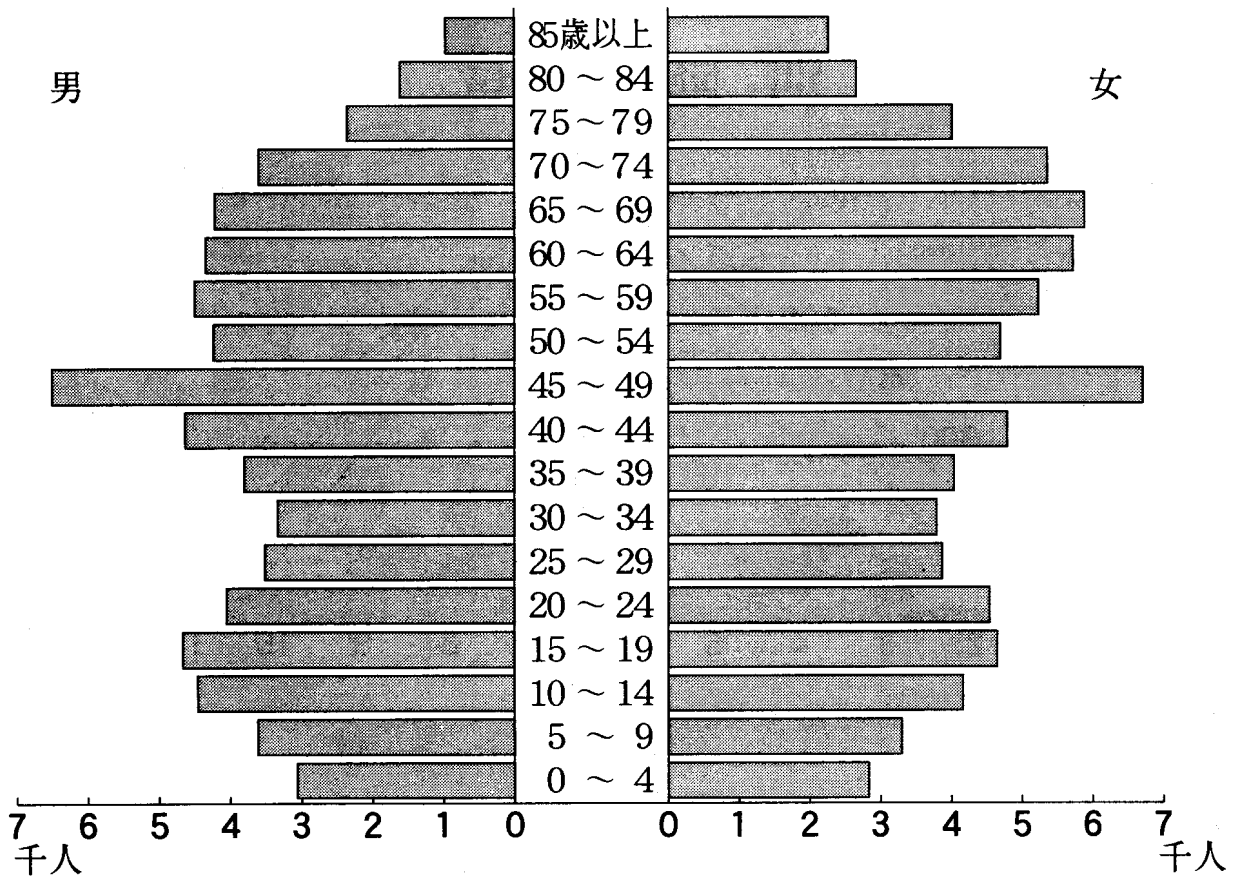

人口動態 (昭和25年~平成8年)

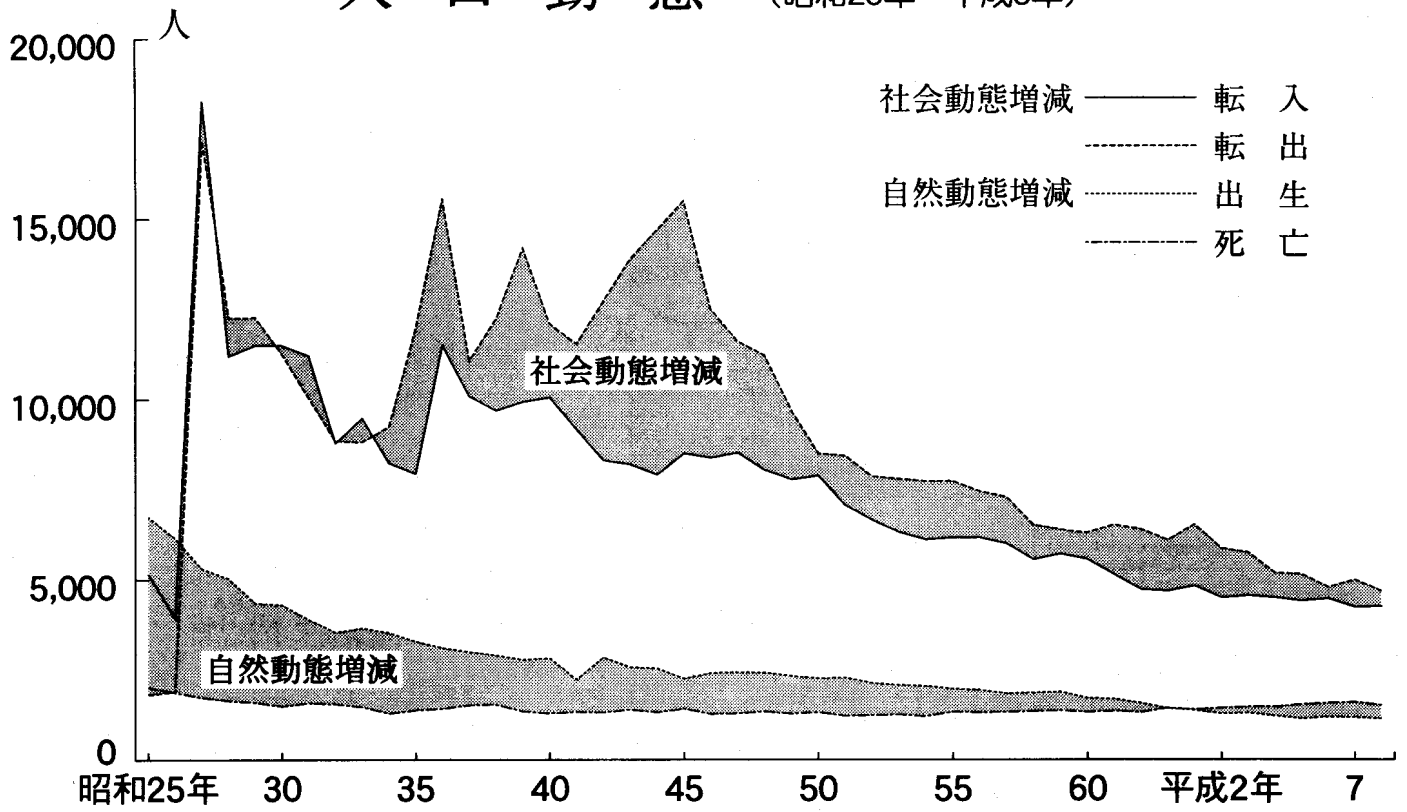

人口動態 (平成8年)

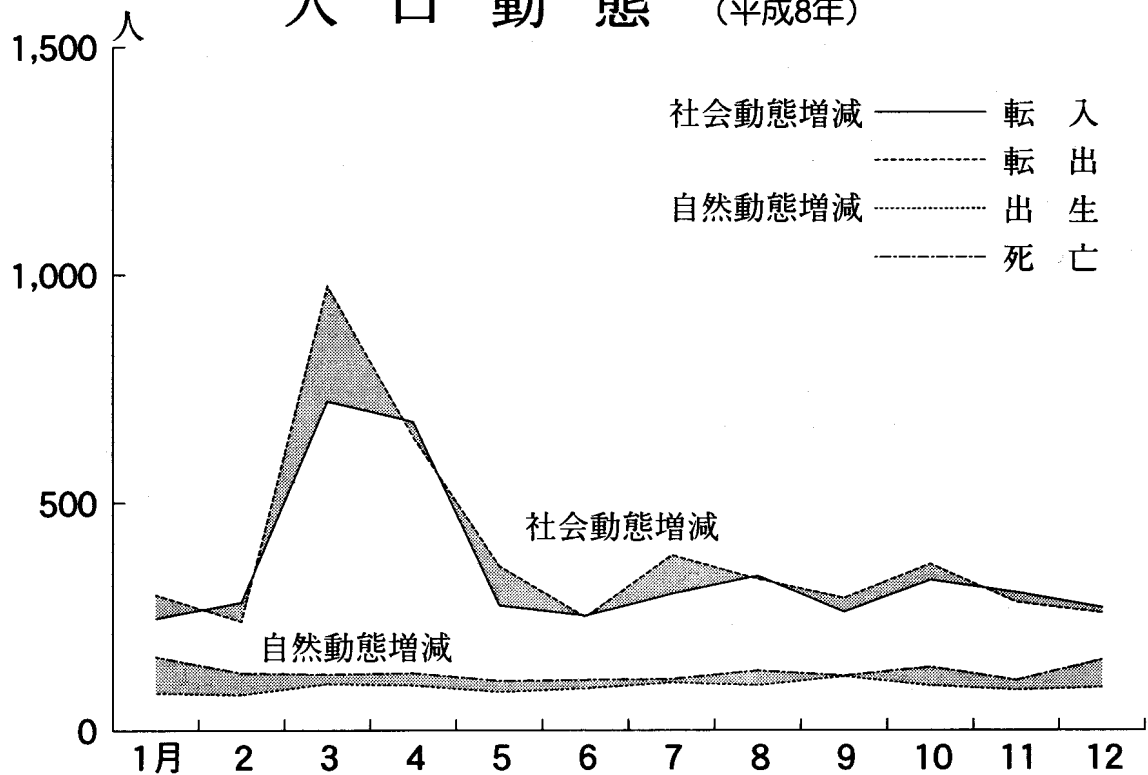

年齢別人口の割合

その1 国勢調査

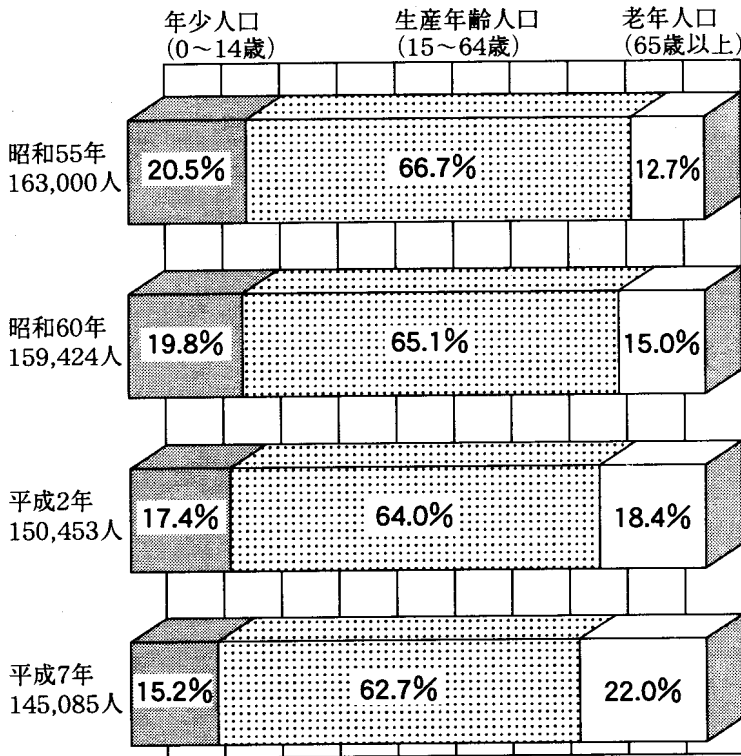

その2 住民基本台帳人口 (平成9年4月1日現在)

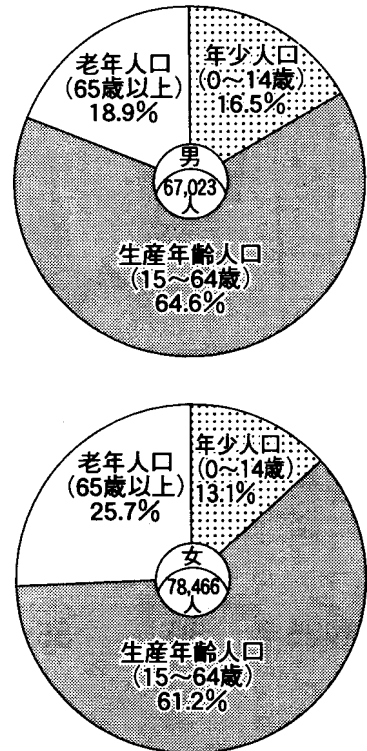

就業人口の割合 (各年10月1日現在 : 国勢調査)

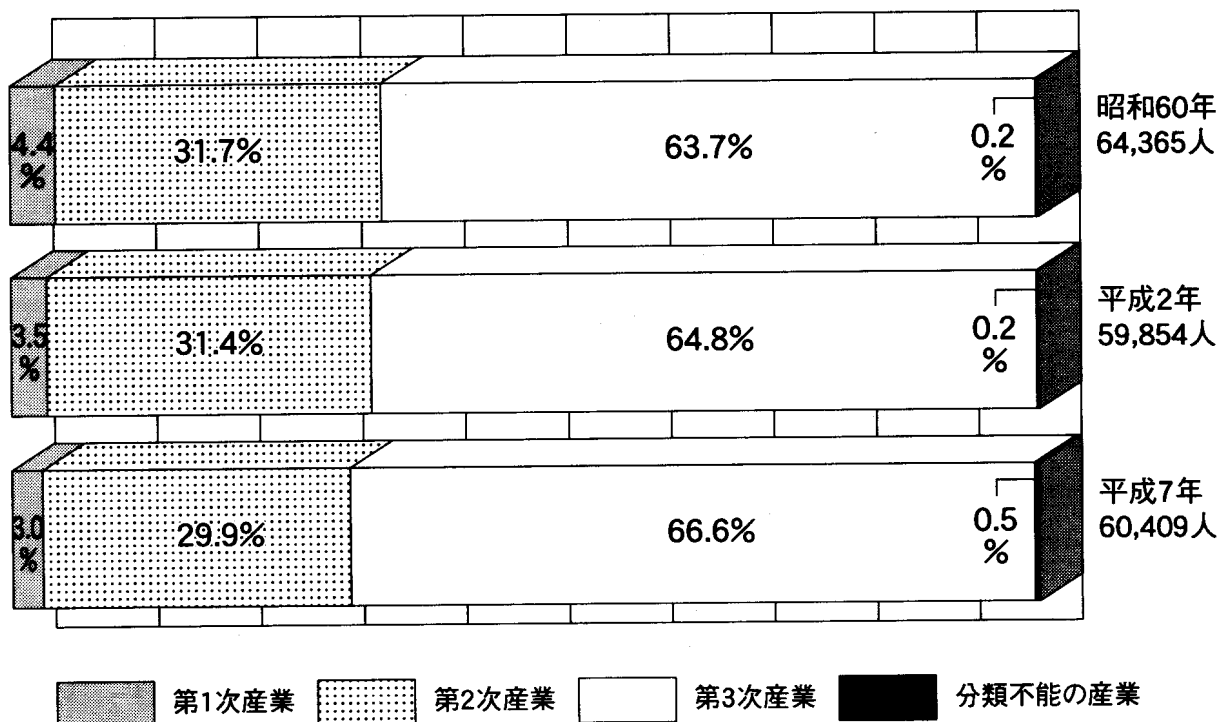

第1次産業
 第2次産業
 第3次産業
 分類不能の産業

労働力の状況 (平成7年国勢調査)

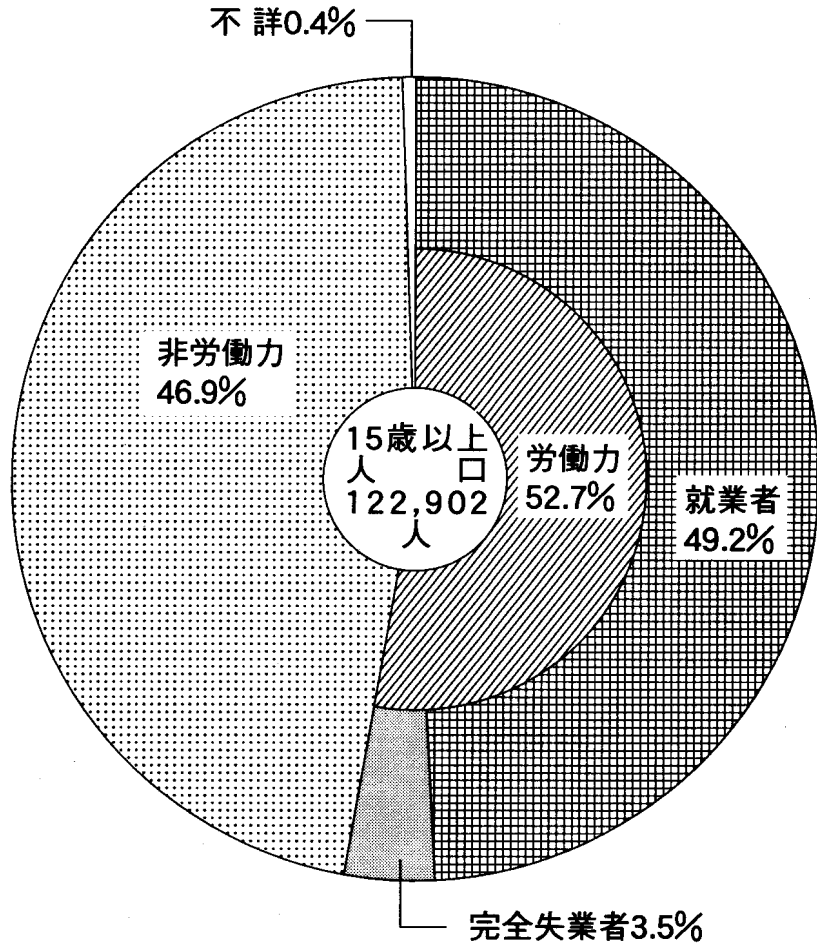

流入流出人口 (平成7年国勢調査)

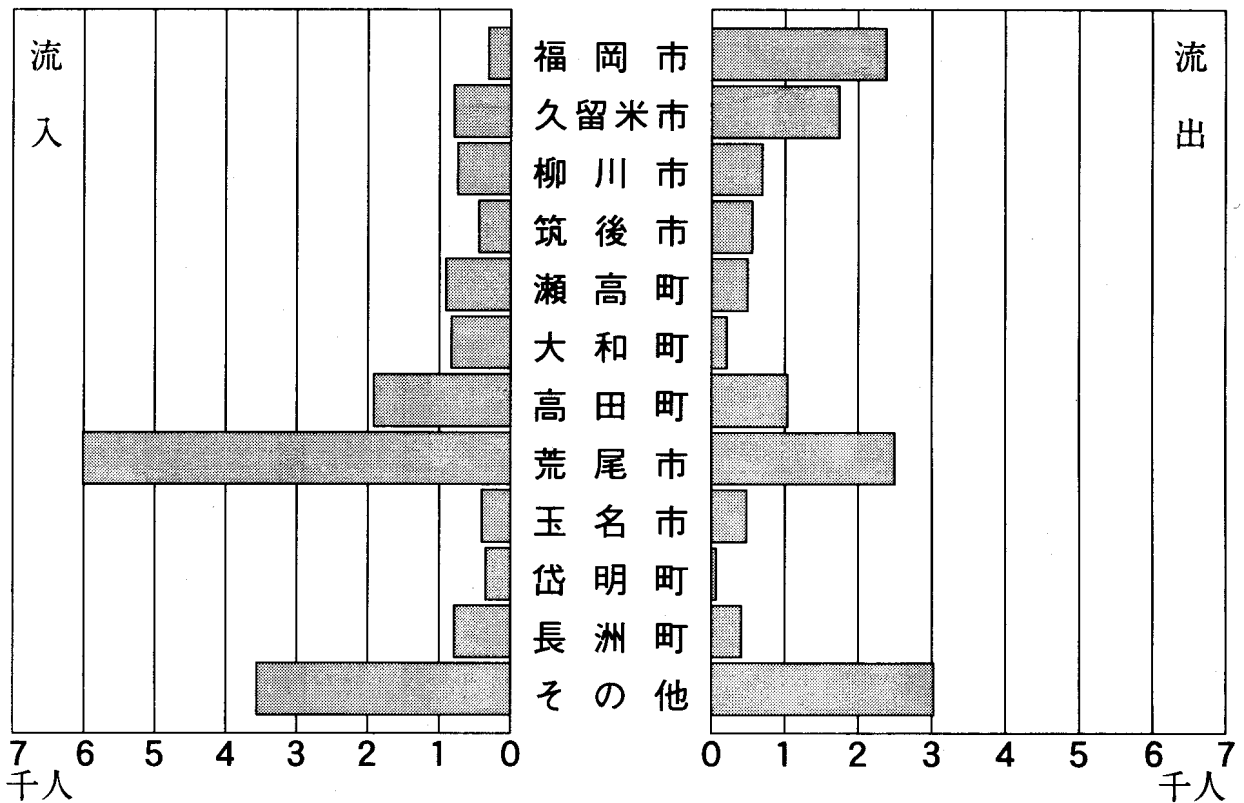

工業の推移 (平成2年=100)

(工業統計調査:4人以上の従業者の事業所による。)

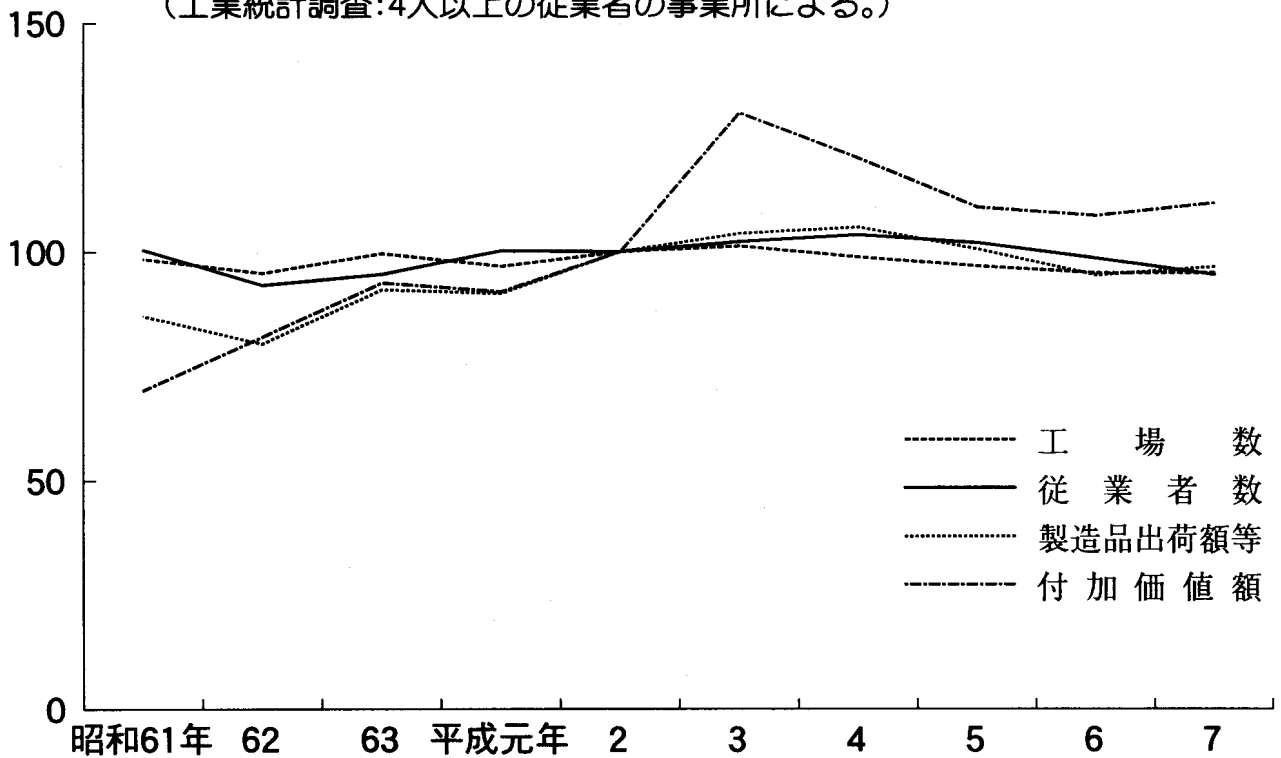

事業所・従業者の推移 (事業所統計調査)

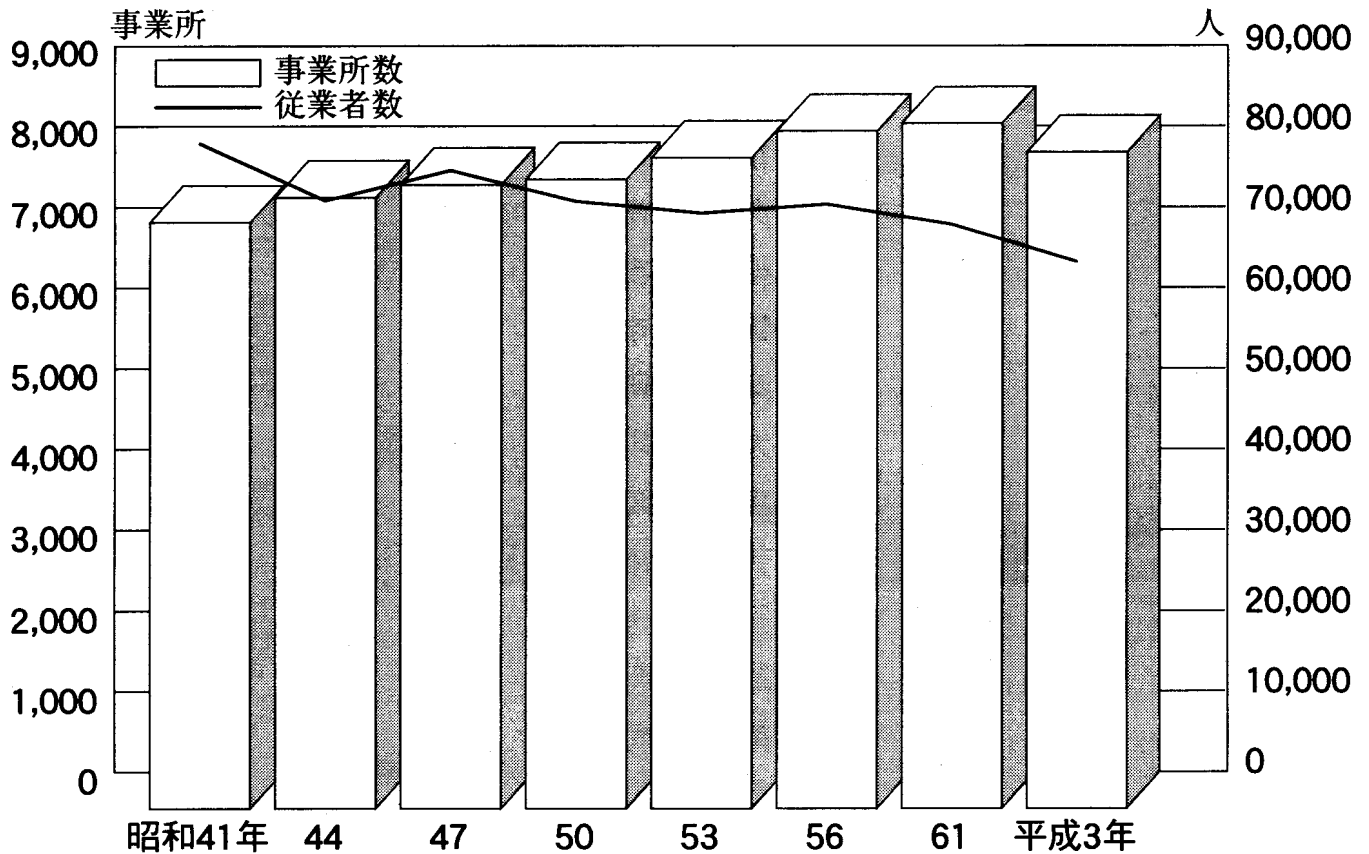

規模別・組織別の割合 (平成3年事業所統計調査)

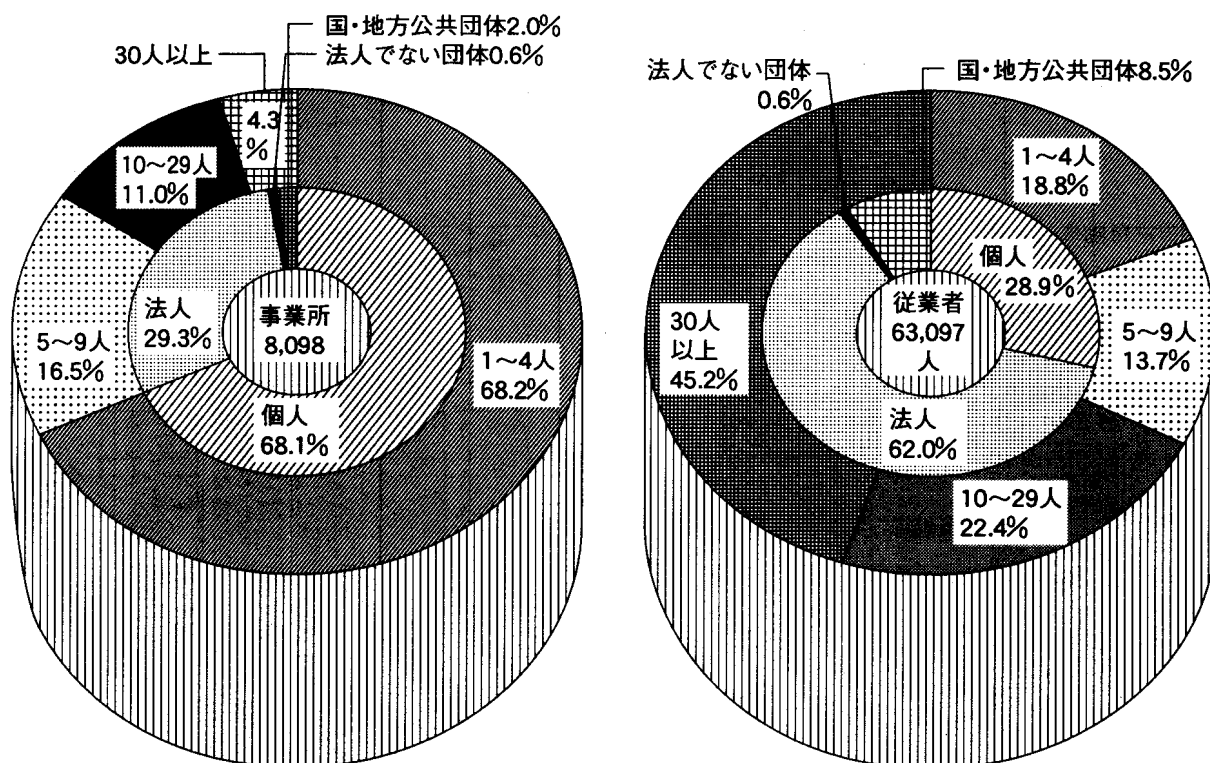

事業所・従業者の産業別割合 (平成3年事業所統計調査)

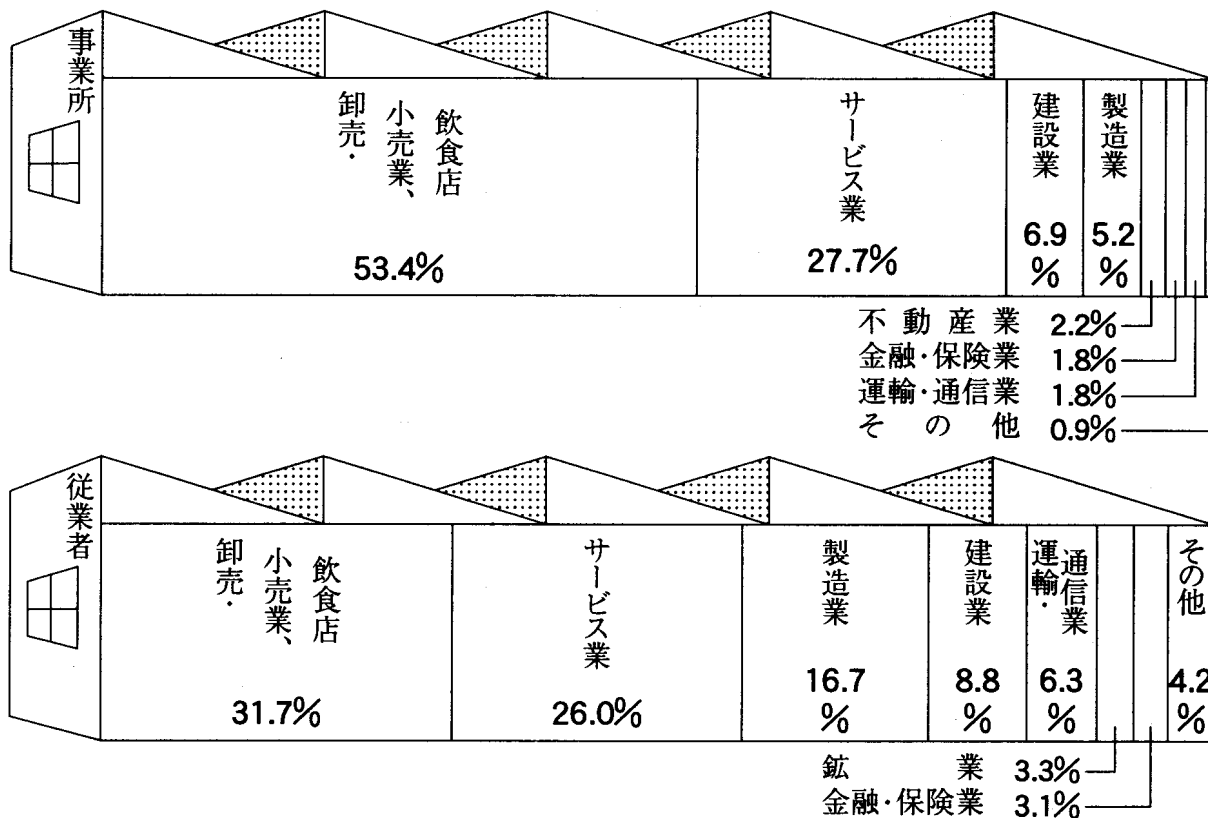

市内自動車登録台数

(各年4月1日現在)

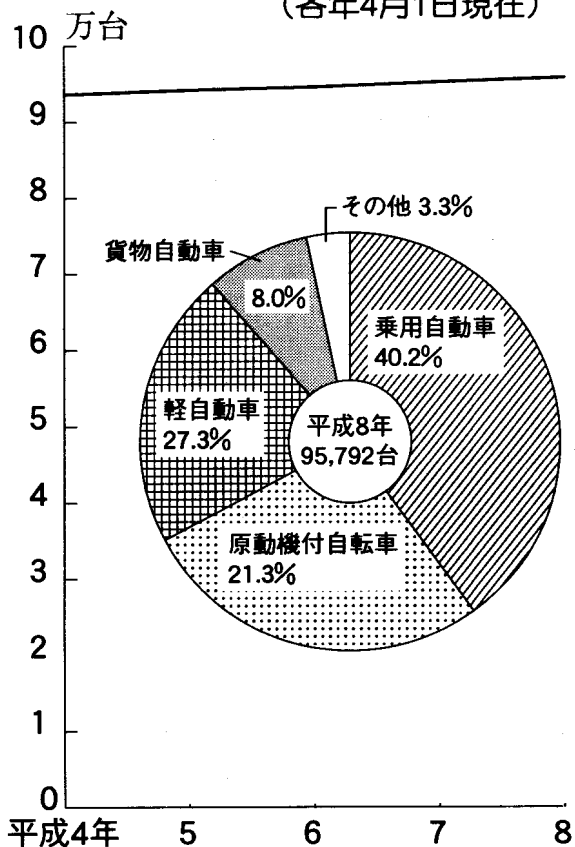

市民交通傷害保険の加入と給付件数

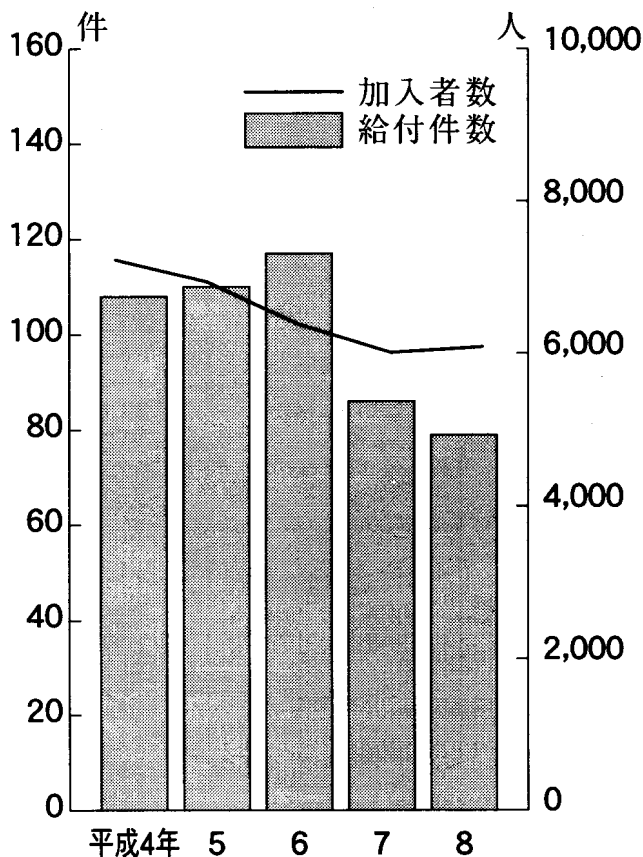

交通事故発生状況

(大牟田警察署管内)

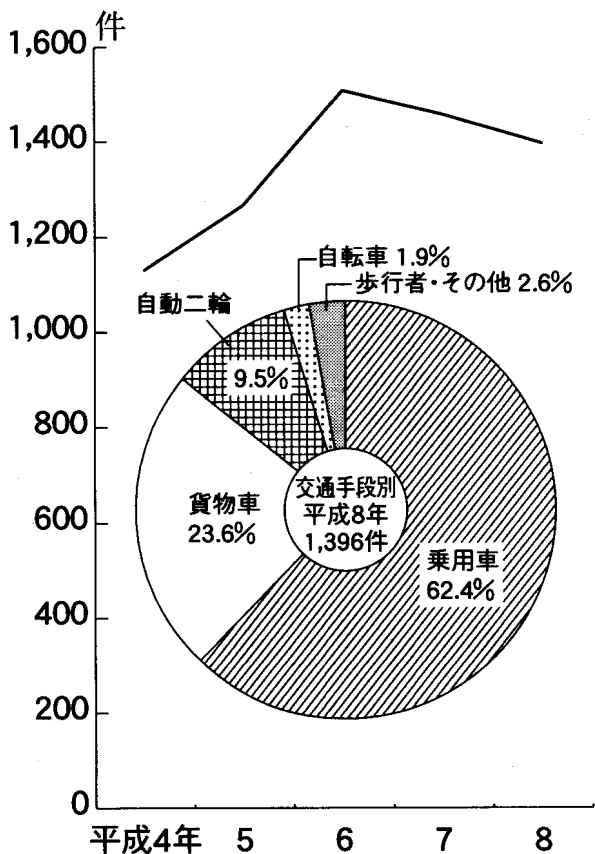

交通事故年代別死傷者数

(平成8年大牟田警察署管内)

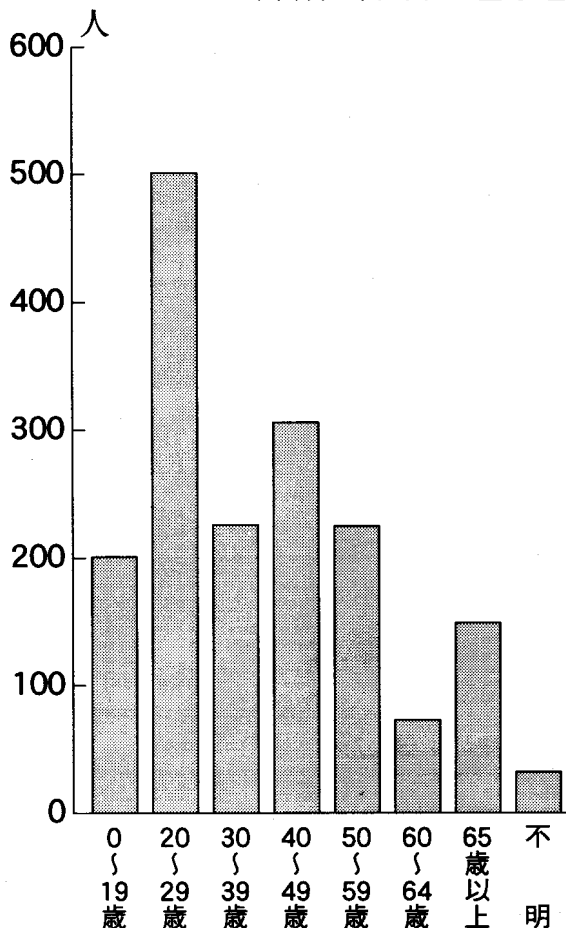

JR九州市内乗車人員 (平成8年度)

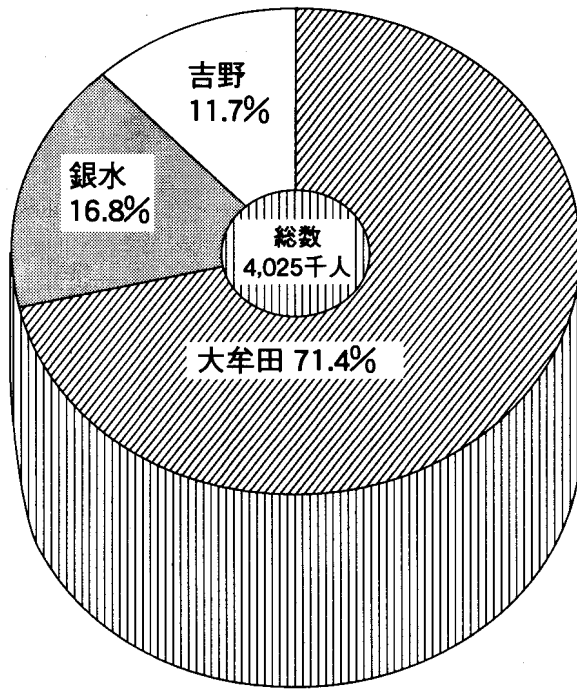

西日本鉄道市内乗車人員 (平成8年度)

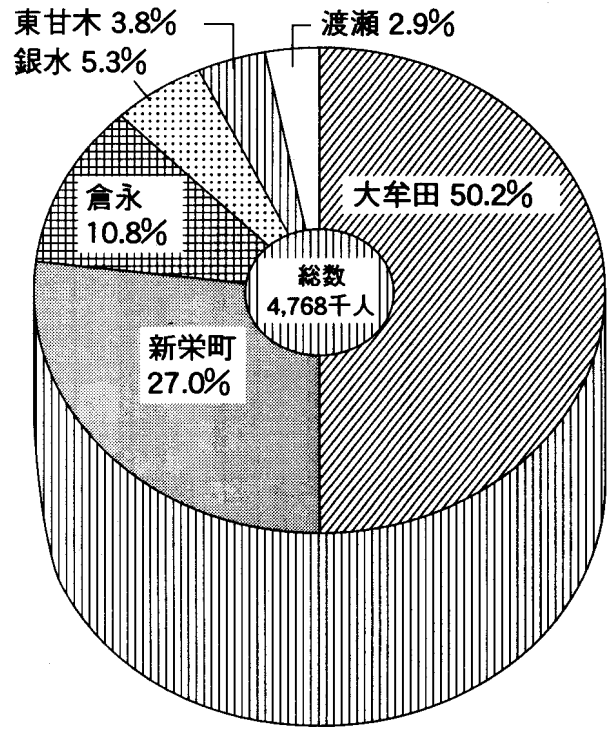

救急出動件数

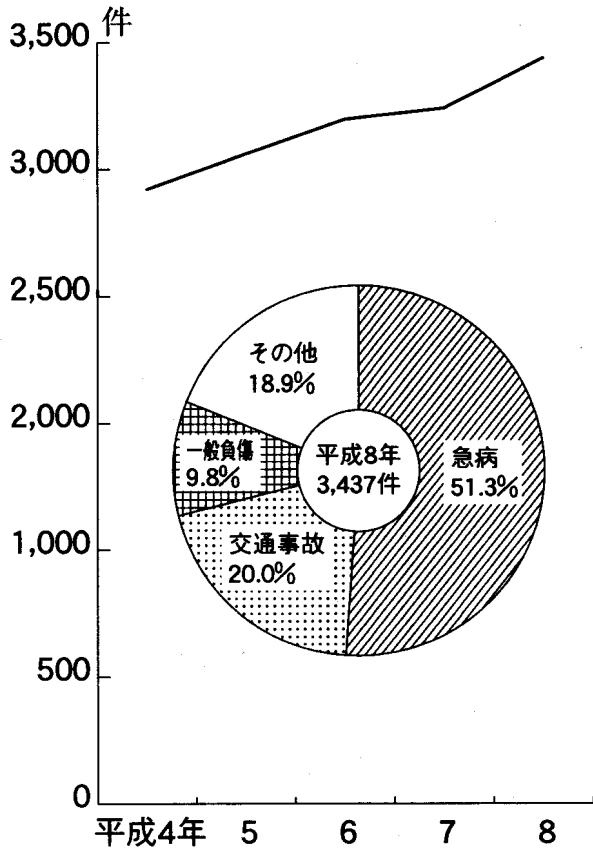

火災発生件数

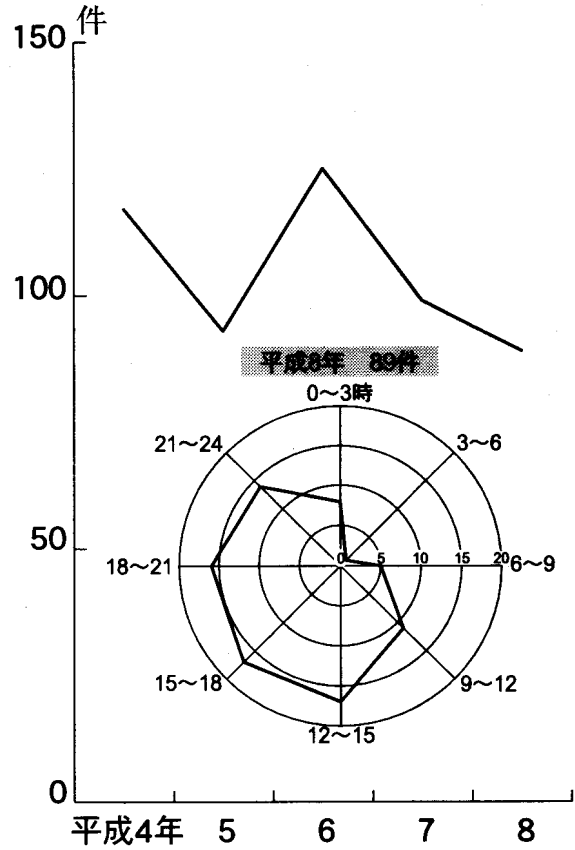

市立図書館蔵書・貸出状況

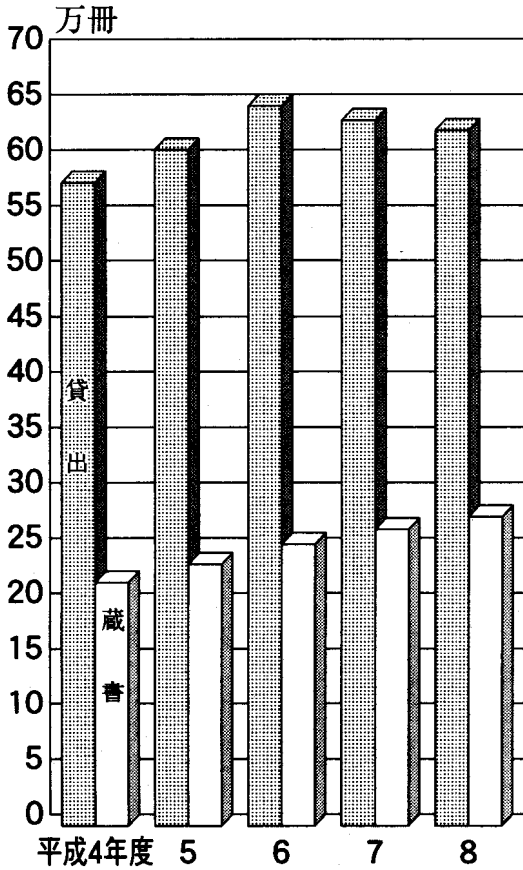

文化会館利用状況

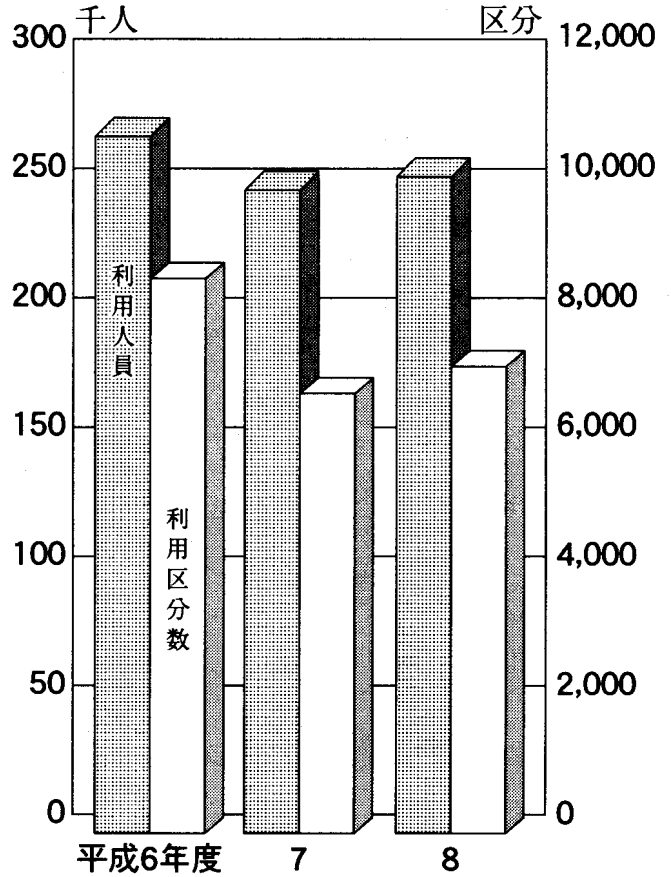

ごみ処理状況

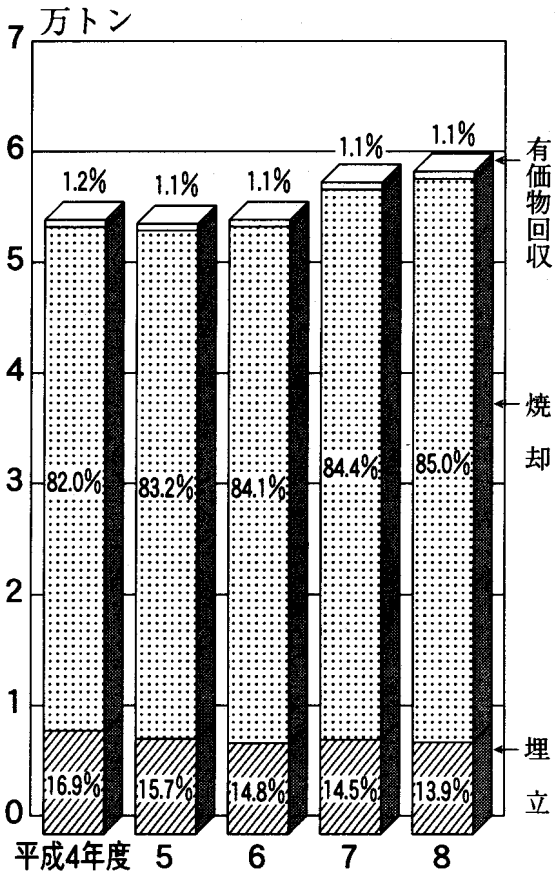

し尿処理状況

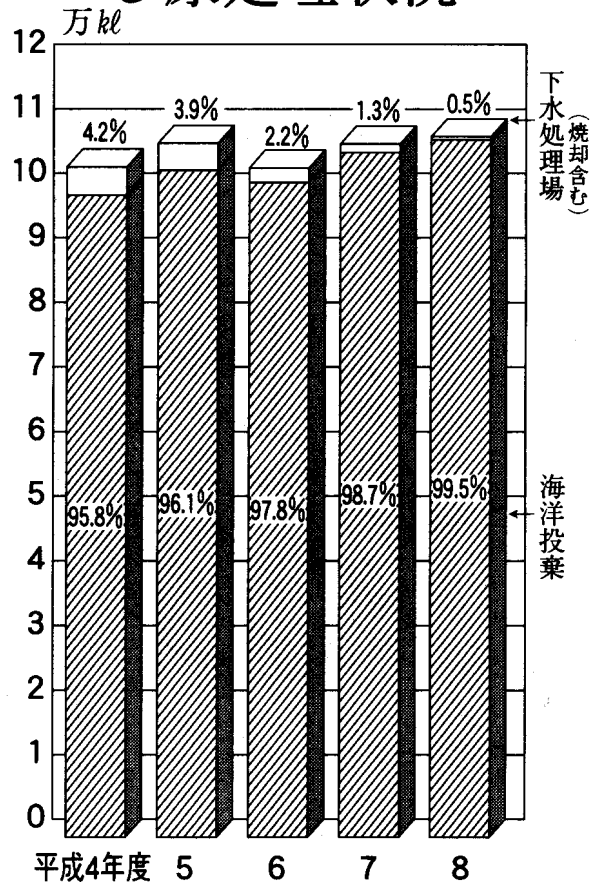

死因別死亡者数 (平成8年)

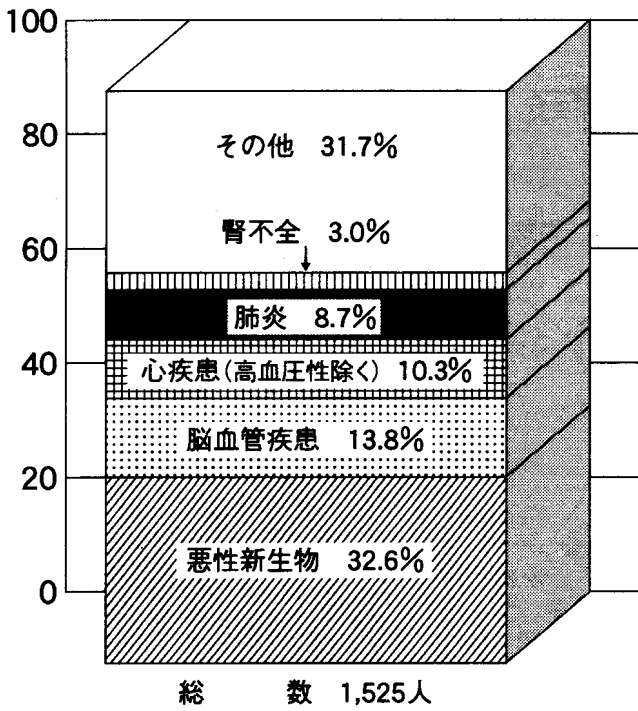

生徒数 (平成8年5月1日現在)

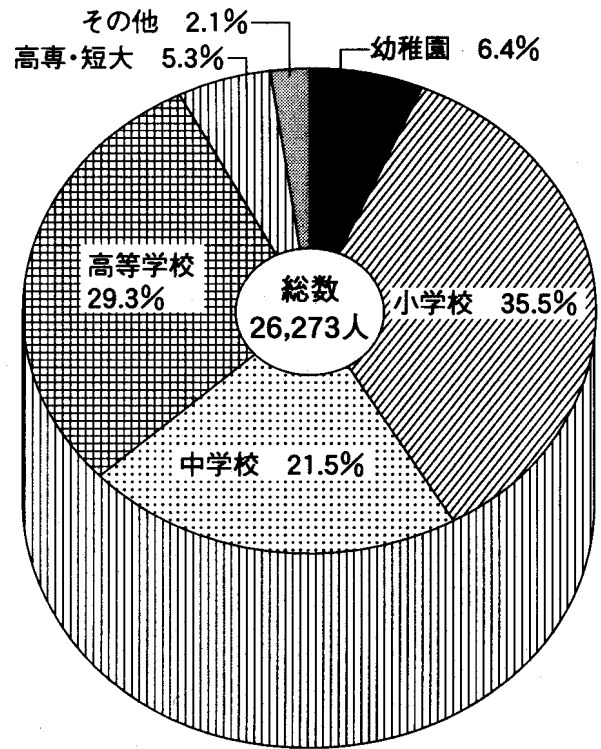

小学校児童数の推移

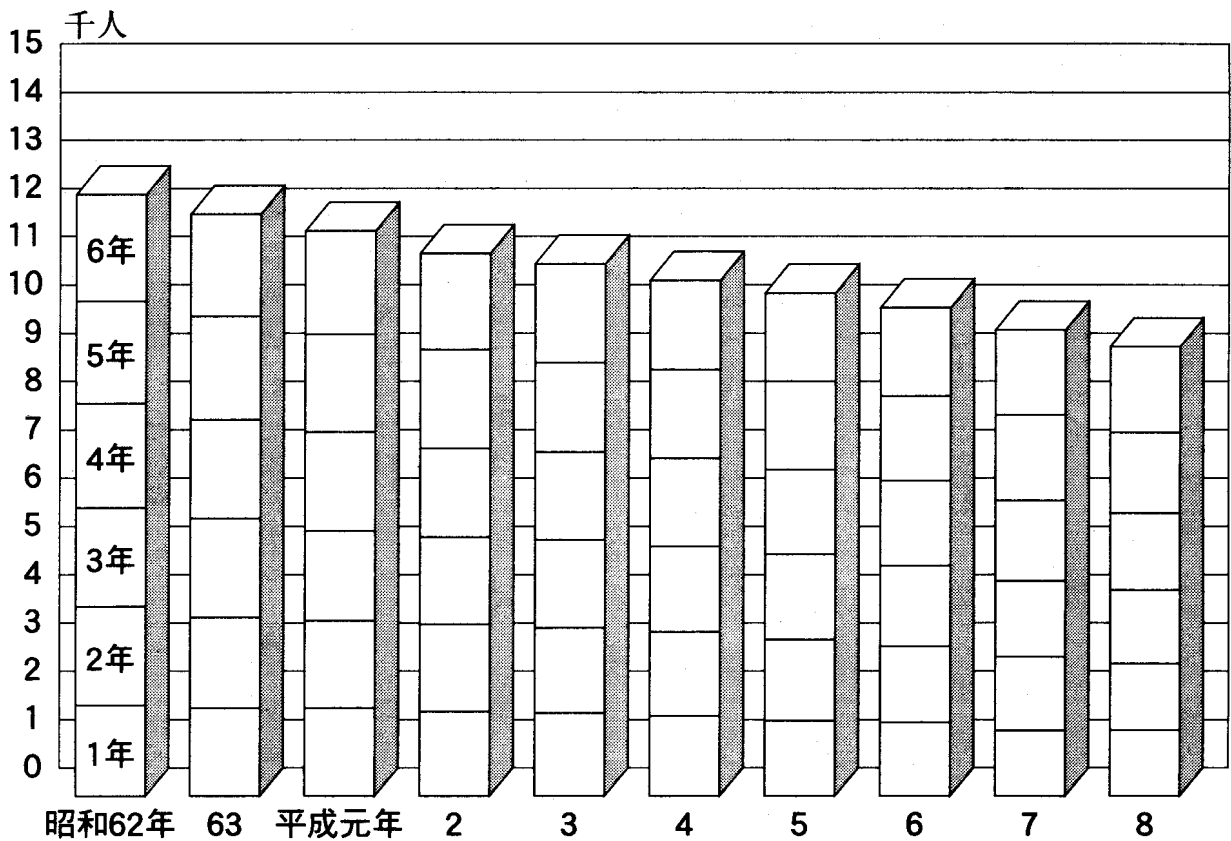

統計表

1 土地及び気象

1 市域の変遷

(単位 k㎡)

年月日	編入地名	増加面積	総面積
大 6. 3. 1	市制施行		…
昭 4. 4. 1	三川町	…	18.31
16. 4. 1	銀水村	40.76	59.07
16. 4. 1	三池町	8.79	67.86
16. 4. 1	駿馬町	6.59	74.45
16. 4. 1	玉川村	8.44	82.89
25.10. 1	国勢調査時、国土地理院の修正により減少	△ 5.61	77.28
28. 4. 1	人工島初島	0.014	77.29
30. 4. 1	健老町地先埋立地	0.445	77.74
30.10. 1	国勢調査時、国土地理院の修正により減少	△ 2.21	75.53
35. 4. 1	本浜田町地先埋立地	0.129	75.66
37. 8. 1	新港町地先埋立地	0.117	75.78
40.10. 1	国勢調査時、国土地理院の修正により増加	0.45	76.23
45. 4. 1	四山町地先埋立地	0.45	76.68
46. 4. 1	人工島三池島	0.0065	76.69
47.11. 1	昭和開	2.717	79.41
53. 3.16	健老町地先埋立地	0.697	80.11
56.12. 1	西新町地先埋立地	0.103	80.21
59. 8.16	四山町地先埋立地	0.337	80.55
63. 3.19	四山町地先埋立地	0.088	80.64
平 元.10. 1	国土地理院の修正により増加	0.88	81.52
4. 3.25	四山町二頭山地先埋立地	0.1913	※ 81.52

資料 行政管理部総務課

(注) 1) 総面積については、小数点第2位まで記載した。
2) ※については、平成元.10.1国土地理院公表に既に含まれている。

2 位 置

(平成9年4月1日現在)

方位	極地名	経緯度	距離
極 東 極 西	大字四ヶ湯谷 三池港灯台	東経 130度32分40秒 東経 130度23分40秒 } }	14.06km
極 南 極 北	萩尾町 大字上内	北緯 32度59分53秒 北緯 33度05分43秒 } }	10.75km

資料 都市整備部都市計画課

(注) 極西地については、三池島を除外した。

3 市役所の位置

(平成9年4月1日現在)

所在地	東 経	北 緯
有明町2丁目3番地	130度26分54秒	33度01分36秒

資料 都市整備部都市計画課

4 主 要 山 岳

(平成9年4月1日現在、単位 ■)

山 名 等	標 高	山 名 等	標 高
三 池 山	388.06	三 塚 山	149.40
鳥 ヶ 谷	273.52	高 取 山	139
上 徳 山	258.10	倉 永 山	122.96
大 間 山	225.17	甘 木 山	91.34
稻 荷 山	180.66	観 音 山	57.96

資料 建設省国土地理院

(注) 小数点第2位まである数値は三角点の標高、
ないものは写真測定により求めた標高。

5 主 要 河 川

(平成9年4月1日現在、単位 ■)

河 川 名	延 長	河 川 名	延 長
限 川	8,080	白 銀 川	6,910
堂 面 川	8,050	長 溝 川	2,970
諏 訪 川	7,850	白 銀 川 放 水 路	1,200
大 牟 田 川	7,650		

資料 県大牟田土木事務所

6 民 有 地 面 積

この表は、固定資産概要調査による。国や地方公共団体の所有地、公用地基地、道路、水路、ため池、
社寺の境内地などの非課税は含まない。

(各年1月1日現在、単位 k㎡)

地 目	平 成 5 年	平 成 6 年	平 成 7 年	平 成 8 年	平 成 9 年
総 数	49.83	49.73	49.57	49.53	49.47
宅 地	18.91	19.01	19.13	19.23	19.29
田	9.98	9.81	9.69	9.62	9.49
畑	6.33	6.30	6.27	6.23	6.10
山 林	7.31	7.31	7.30	7.29	7.26
原 野	0.69	0.69	0.69	0.69	0.69
池 沼	0.16	0.16	0.16	0.16	0.15
雑 種 地	6.58	6.45	6.33	6.31	6.49

資料 市民部資産税課

4 土地及び気象

7 気象の概況

年 月 別	天 気 日 数					
	快 晴	晴	く も り	雨	雨が降った日	雪が降った日
平成4年	22	165	163	16	122	-
5	39	116	125	85	125	4
6	57	152	108	48	94	3
7	42	122	98	103	117	2
8	42	140	113	71	118	5
8年 1月	2	10	14	5	7	1
2	1	13	10	5	10	3
3	1	10	9	11	7	-
4	3	16	7	4	10	-
5	9	9	8	5	8	-
6	1	7	9	13	18	-
7月	6	12	9	4	14	-
8	5	11	8	7	9	-
9	3	17	6	4	4	-
10	4	13	10	4	9	-
11	3	9	13	5	14	-
12	4	13	10	4	8	1

年 月 別	気 温			平均湿度 (%)	降 水 量 (mm)	風		
	平 均	最 高	最 低			最大風速 m/s	平均風速 m/s	最多風向
平成4年	16.0	34.8	- 3.2	68.7	1,465.5	8.6	2.3	南
5	16.9	34.1	- 2.4	70.3	2,451.5	15.5	2.3	北
6	18.1	39.7	- 2.2	68.6	841.0	9.4	2.2	東
7	15.7	36.9	- 5.5	72.7	1,704.0	9.8	1.6	東
8	16.1	37.6	- 5.8	71.9	1,599.5	12.2	2.0	北北東
8年 1月	4.7	17.0	- 4.1	73.2	34.5	7.2	1.6	東
2	4.9	19.5	- 5.8	69.8	24.5	7.5	1.8	東
3	9.3	19.3	- 2.8	68.8	196.5	9.2	1.9	東
4	12.2	26.9	1.5	62.3	112.5	8.6	2.1	北北東
5	19.4	29.2	9.6	67.5	59.5	7.8	1.9	北西
6	23.6	31.3	17.5	82.3	538.5	12.2	2.7	南西
7月	27.0	36.4	20.4	76.1	131.5	10.0	2.7	南
8	28.1	37.6	22.8	73.1	223.0	11.2	2.1	南
9	23.9	31.8	15.9	70.1	139.5	7.6	2.3	北北東
10	18.6	27.3	8.7	72.8	59.5	7.9	1.7	北北東
11	13.8	25.5	3.8	72.5	43.0	8.6	2.1	北北東
12	7.7	17.9	- 1.3	74.2	37.0	9.2	1.6	北西

資料 消防本部

(注) 最大風速は、10分間の平均風速の最大値である。

8 台 風

台風が最も接近した年月日	台風名	最低気圧		最大風速			最大瞬間風速 (m/s)	総降水量 (mm)	台風の経路概略	九州地方の主な被害
		気圧 (hPa)	起時 月日時分	風速 (m/s)	風向	起時 月日時分				
平成8年 7月18日	第6号	997.3	7月18日 22時06分	16.2	N	7月18日 21時30分	24.8	16.5	日本の南海上を北西進。18日午後1時頃鹿児島県薩摩半島南部に上陸後九州を縦断し、19日午前3時頃大分県北部に達し、瀬戸内海へ進んだ。	鹿児島県で負傷者17名 住家半壊・破損1棟、 宮崎県で負傷者4名、 熊本県で負傷者1名。
8月14日	第12号	971.2	8月14日 10時35分	22.9	NNE	8月14日 09時20分	33.7	98.5	12日午後3時過ぎ沖繩本島中部を通過。向きを北北東に変え14日午前10時過ぎ熊本市付近に上陸後、北東進。豊後水道を通り、14日午後3時過ぎ山口県宇布市付近に再上陸。北東進し日本海に達む。	山口県で死者1名・負傷者1名 住家半壊・破損1棟、 鹿児島県で負傷者28名 住家全壊・滅失5棟 半壊・破損21棟、 福岡県で負傷者8名 住家半壊・破損3棟、 熊本県で負傷者2名 住家半壊・破損3棟。

資料 福岡管区気象台

- (注) 1) 最低気圧、最大風速、最大瞬間風速、総降水量は、大牟田市に最も近い気象官署である佐賀地方気象台の観測値を用いた。
2) 主な被害は平成9年4月に福岡管区気象台で発行した『梅雨と台風』からの抜粋である。

9 風 水 害 状 況

年 月 日	原 因	被 害 状 況
平成8年 8月13日～14日	台風12号	倒木2本

資料 行政管理部総務課

2 人 口

- (1) 住民基本台帳人口とは、住民基本台帳法に基づき住民基本台帳
- (2) 国勢調査人口とは、統計法第4条に基づいて5年ごとに行われる
- (3) 推計人口とは、国勢調査の世帯数及び人口に、住民基本台帳法

10 人 口 の

この表は、明治22年以降の人口推移を年別に掲げたものである。なお、昭和22年以降は国勢調査の年は、

年 次	世 帯 数	人 口			純増加数	純増加率 (%)	備 考
		総 数	男	女			
明治22年	2,017	11,295	町制施行
23	2,289	12,864	1,569	13.9	
24	2,446	13,815	951	7.4	
25	2,472	13,905	90	0.7	
26	2,498	13,988	83	0.6	
27	2,756	15,626	1,638	11.7	
28	2,877	16,255	629	4.0	
29	2,981	16,872	617	3.8	
30	3,167	17,839	967	5.7	
31	3,291	18,381	542	3.0	
32	3,451	18,980	599	3.3	
33	3,632	20,521	1,541	8.1	
34	3,958	22,283	1,762	8.6	
35	4,292	24,371	2,088	9.4	
36	4,720	26,797	2,426	10.0	
37	4,894	27,662	865	3.2	
38	4,982	28,098	436	1.6	
39	5,493	30,811	2,713	9.7	
40	5,829	32,842	2,031	6.6	
41	6,225	35,414	2,572	7.8	
42	6,653	36,322	908	2.6	
43	6,972	39,206	2,884	7.9	
44	7,382	41,622	2,416	6.2	
大正元年	7,760	46,471	4,849	11.7	
2	8,017	46,909	438	0.9	
3	8,143	47,584	675	1.4	
4	8,753	58,050	10,466	22.0	
5	9,708	61,748	3,698	6.4	
6	10,394	67,810	35,594	32,216	6,062	9.8	市制施行
7	11,063	71,184	37,412	33,772	3,374	5.0	
8	11,657	74,760	39,159	35,601	3,576	5.0	
9	12,264	77,822	40,737	37,085	3,062	4.1	
10	12,662	69,009	35,439	33,570	△ 8,813	△ 11.3	
11	12,743	71,263	36,282	34,981	2,254	3.3	
12	13,171	74,800	37,860	36,940	3,537	5.0	
13	13,274	76,183	38,489	37,694	1,383	1.8	
14	13,864	72,705	36,735	35,970	△ 3,478	△ 4.6	
昭和元年	13,931	75,438	38,085	37,353	2,733	3.8	
2	14,013	75,990	38,261	37,729	552	0.7	
3	14,253	76,950	38,784	38,166	960	1.3	
4	19,421	102,530	51,136	51,394	25,580	33.2	三川町編入
5	19,421	95,355	47,620	47,735	△ 7,175	△ 7.0	
6	19,353	96,854	48,230	48,624	1,499	1.6	
7	19,459	97,510	48,230	49,280	656	0.7	
8	19,569	98,072	48,713	49,359	562	0.6	
9	19,955	102,163	50,777	51,386	4,091	4.2	
10	20,329	106,631	53,022	53,609	4,468	4.4	
11	21,105	111,309	55,413	55,896	4,678	4.4	
12	21,619	115,139	57,047	58,092	3,830	3.4	
13	22,038	119,348	59,078	60,270	4,209	3.7	
14	22,696	123,863	61,231	62,632	4,515	3.8	
15	23,338	125,841	62,451	63,390	1,978	1.6	
16	34,308	179,338	89,961	89,377	53,497	42.5	銀水村、三池町、駛馬町、玉川村編入
17	35,418	183,110	90,479	92,631	3,772	2.1	
18	35,881	180,904	88,612	92,292	△ 2,206	△ 1.2	4月1日現在

に記載されている日本国籍を有する住民の世帯数及び人口である。
 国勢調査による世帯数及び人口で、外国人も含まれる。
 及び外国人登録法の規定による移動数を加減して推計したものである。

推 移

国勢調査人口、その他の年は、国勢調査人口を基礎として推計した推計人口を記載した。

年 次	世 帯 数	人 口			純増加数	純増加率 (%)	備 考
		総 数	男	女			
昭和19年	36,293	179,574	87,587	91,987	△ 1,330	△ 0.7	
20	28,624	127,677	61,574	66,103	△ 51,897	△ 28.9	終戦の年
21	30,253	144,177	71,119	73,058	16,500	12.9	
22	35,500	166,438	82,575	83,863	22,261	15.4	10月1日 国勢調査
23	37,875	179,687	89,630	90,057	13,249	8.0	8月1日 常住人口調査
24	39,290	186,077	92,489	93,588	6,390	3.6	10月1日 推計人口
25	39,855	191,978	94,818	97,160	5,901	3.2	10月1日 国勢調査
26	41,233	193,531	95,597	97,934	1,553	0.8	10月1日 推計人口
27	41,606	195,759	96,228	99,531	2,228	1.2	〃 〃
28	42,052	197,630	96,700	100,930	1,871	1.0	〃 〃
29	42,460	199,417	97,398	102,019	1,787	0.9	〃 〃
30	41,228	201,737	98,140	103,597	2,320	1.2	10月1日 国勢調査
31	43,984	204,320	99,673	104,647	2,583	1.3	10月1日 推計人口
32	44,583	204,999	99,893	105,106	679	0.3	〃 〃
33	45,484	207,375	100,893	106,482	2,376	1.2	〃 〃
34	46,404	208,887	101,369	107,518	1,512	0.7	〃 〃
35	44,829	205,766	98,301	107,465	△ 3,121	△ 1.5	10月1日 国勢調査
36	45,354	204,420	97,372	107,048	△ 1,346	△ 0.7	10月1日 推計人口
37	46,156	203,662	96,698	106,964	△ 758	△ 0.4	〃 〃
38	46,925	202,473	95,910	106,563	△ 1,189	△ 0.6	〃 〃
39	47,742	199,481	94,101	105,380	△ 2,992	△ 1.5	〃 〃
40	47,024	193,875	91,569	102,306	△ 5,606	△ 2.8	10月1日 国勢調査
41	47,786	192,687	90,897	101,790	△ 1,188	△ 0.6	10月1日 推計人口
42	48,452	190,180	89,455	100,725	△ 2,507	△ 1.3	〃 〃
43	48,632	186,257	87,145	99,112	△ 3,923	△ 2.1	〃 〃
44	48,639	181,449	84,583	96,866	△ 4,808	△ 2.6	〃 〃
45	47,464	175,143	81,512	93,631	△ 6,306	△ 3.5	10月1日 国勢調査
46	47,470	172,670	79,628	93,042	△ 2,473	△ 1.4	10月1日 推計人口
47	47,367	170,095	78,340	91,755	△ 2,575	△ 1.5	〃 〃
48	47,480	168,140	77,513	90,627	△ 1,955	△ 1.1	〃 〃
49	47,707	166,615	76,897	89,718	△ 1,525	△ 0.9	〃 〃
50	48,296	165,969	77,119	88,850	△ 646	△ 0.4	10月1日 国勢調査
51	48,763	165,435	76,967	88,468	△ 534	△ 0.3	10月1日 推計人口
52	49,050	165,104	76,959	88,145	△ 331	△ 0.2	〃 〃
53	49,294	164,170	76,523	87,647	△ 934	△ 0.6	〃 〃
54	49,520	163,436	76,161	87,275	△ 734	△ 0.4	〃 〃
55	49,769	163,000	75,997	87,003	△ 436	△ 0.3	10月1日 国勢調査
56	50,039	162,130	75,566	86,564	△ 870	△ 0.5	10月1日 推計人口
57	50,262	161,113	75,030	86,083	△ 1,017	△ 0.6	〃 〃
58	50,594	160,233	74,549	85,684	△ 880	△ 0.5	〃 〃
59	51,049	159,752	74,197	85,555	△ 481	△ 0.3	〃 〃
60	50,669	159,424	73,895	85,529	△ 328	△ 0.2	10月1日 国勢調査
61	50,718	158,171	73,189	84,982	△ 1,253	△ 0.8	10月1日 推計人口
62	50,668	156,079	72,031	84,048	△ 2,092	△ 1.3	〃 〃
63	50,670	154,314	71,039	83,275	△ 1,765	△ 1.1	〃 〃
平成元年	50,690	152,423	69,909	82,514	△ 1,891	△ 1.2	〃 〃
2	50,333	150,453	68,837	81,616	△ 1,970	△ 1.3	10月1日 国勢調査
3	50,491	149,214	68,175	81,039	△ 1,239	△ 0.8	10月1日 推計人口
4	50,583	147,994	67,546	80,448	△ 1,220	△ 0.8	〃 〃
5	50,718	146,917	66,995	79,922	△ 1,077	△ 0.7	〃 〃
6	50,979	146,184	66,701	79,483	△ 733	△ 0.5	〃 〃
7	50,782	145,085	66,279	78,806	△ 1,099	△ 0.8	10月1日 国勢調査
8	51,244	144,237	65,860	78,377	△ 848	△ 0.6	10月1日 推計人口

11 町 名 別

この表は、平成8年10月1日現在の住民基本台帳人口を町別に分類したものである。

町 名	世帯数	人 口			町 名	世帯数	人 口		
		総 数	男	女			総 数	男	女
三里町 1丁目	144	372	171	201	一部町 1丁目	97	247	103	144
三里町 2丁目	146	380	162	218	一部町 2丁目	288	727	326	401
三里町 3丁目	171	363	160	203	宮原町 1丁目	374	956	435	521
四浪山花町 1丁目	1	5	2	3	宮原町 2丁目	170	452	204	248
四浪山花町 2丁目	247	574	252	322	末広馬場町 1丁目	218	502	226	276
早米来町 1丁目	102	254	115	139	末広馬場町 2丁目	138	342	149	193
早米来町 2丁目	124	300	142	158	黄金町 1丁目	341	708	319	389
新植港町 1丁目	16	35	19	16	黄金町 2丁目	321	773	389	384
新植港町 2丁目	196	484	236	248	青葉成町 1丁目	226	629	286	343
新植港町 3丁目	79	195	87	108	青葉成町 2丁目	2	4	2	2
加納町 1丁目	107	269	116	153	米生町 1丁目	177	461	222	239
加納町 2丁目	101	227	97	130	米生町 2丁目	148	392	177	215
西港町 1丁目	1	2	1	1	笹原町 1丁目	184	543	255	288
西港町 2丁目	11	22	8	14	笹原町 2丁目	132	382	179	203
高砂町 1丁目	125	311	136	175	笹原町 3丁目	168	467	223	244
高砂町 2丁目	39	109	50	59	下池町 1丁目	205	415	190	225
高砂町 3丁目	90	242	108	134	下池町 2丁目	391	847	414	433
高砂町 4丁目	121	262	111	151	萩尾町 1丁目	212	568	258	310
高砂町 5丁目	146	353	158	195	萩尾町 2丁目	232	675	333	342
南船津町 1丁目	115	289	134	155	東萩尾立町 1丁目	691	1,844	863	981
南船津町 2丁目	225	603	292	311	東萩尾立町 2丁目	17	37	18	19
南船津町 3丁目	177	462	221	241	東萩尾立町 3丁目	215	640	289	351
南船津町 4丁目	164	421	195	226	早天馬大西宮町 1丁目	-	-	-	-
船津町 1丁目	248	574	266	308	早天馬大西宮町 2丁目	193	538	258	280
船津町 2丁目	161	433	204	229	早天馬大西宮町 3丁目	182	577	284	293
船津町 3丁目	153	436	193	243	早天馬大西宮町 4丁目	39	111	57	54
上屋敷町 1丁目	98	310	161	149	早天馬大西宮町 5丁目	-	-	-	-
上屋敷町 2丁目	267	709	328	381	早天馬大西宮町 6丁目	-	-	-	-
汐入屋船町 1丁目	87	189	88	101	鐘道渡教栄来野	207	570	249	321
汐入屋船町 2丁目	136	372	169	203	鐘道渡教栄来野	116	316	151	165
白長若八右田山延片命寺	109	282	129	153	大字宮浦町 1丁目	141	402	177	225
白長若八右田山延片命寺	236	657	284	373	大字宮浦町 2丁目	649	1,697	824	873
白長若八右田山延片命寺	23	60	31	29	大字宮浦町 3丁目	74	189	82	107
白長若八右田山延片命寺	86	173	71	102	大字宮浦町 4丁目	-	-	-	-
白長若八右田山延片命寺	35	81	47	34	宮七三花宮真不知	56	162	78	84
白長若八右田山延片命寺	145	332	145	187	宮七三花宮真不知	195	475	212	263
白長若八右田山延片命寺	53	144	67	77	宮七三花宮真不知	170	425	188	237
白長若八右田山延片命寺	146	358	182	176	宮七三花宮真不知	98	265	118	147
白長若八右田山延片命寺	125	322	150	172	坂浦坑園山	45	112	48	64
白長若八右田山延片命寺	169	436	209	227	坂浦坑園山	293	640	283	357
白長若八右田山延片命寺	154	354	149	205	花宮真不知	-	-	-	-
白長若八右田山延片命寺	196	491	220	271	花宮真不知	193	456	189	267
白長若八右田山延片命寺	129	335	166	169	道寺	104	253	116	137
天領町 1丁目	414	1,125	531	594	道寺	124	320	152	168
天領町 2丁目	199	576	265	311	不知火町 1丁目	55	124	59	65
天領町 3丁目	115	320	157	163	不知火町 2丁目	227	610	278	332
千小代浜川町 1丁目	146	321	141	180	不知火町 3丁目	80	216	95	121
千小代浜川町 2丁目	1,279	3,288	1,564	1,724	浄宝真坂町 1丁目	153	424	203	221
千小代浜川町 3丁目	370	1,259	619	640	浄宝真坂町 2丁目	59	172	76	96
馬込町 1丁目	-	-	-	-	浄宝真坂町 3丁目	66	193	89	104
馬込町 2丁目	117	267	124	143	一正昭原築上	359	857	401	456
沖核神藤白飯井新野	138	357	166	191	一正昭原築上	244	619	296	323
沖核神藤白飯井新野	445	1,262	581	681	浦山和山	75	212	106	106
沖核神藤白飯井新野	256	673	316	357	浦山和山	254	626	277	349
沖核神藤白飯井新野	301	775	374	401	上町 1丁目	39	112	50	62
沖核神藤白飯井新野	462	1,218	550	668	上町 2丁目	65	171	88	83
沖核神藤白飯井新野	137	391	186	205	有明町 1丁目	102	262	128	134
沖核神藤白飯井新野	74	225	105	120	有明町 2丁目	39	99	42	57
沖核神藤白飯井新野	118	362	179	183	常盤浦町 1丁目	37	109	51	58
沖核神藤白飯井新野	34	108	52	56	常盤浦町 2丁目	28	69	26	43
沖核神藤白飯井新野	67	186	89	97	常盤浦町 3丁目	146	324	147	177
沖核神藤白飯井新野	-	-	-	-	笹林町 1丁目	32	78	38	38

人 口

町 名	世帯数	人 口		
		総 数	男	女
笹林町 2丁目	88	240	104	136
左山古上町 1丁目	40	88	34	54
一本上町 1丁目	121	313	146	167
東本泉町 1丁目	46	117	56	61
曙出谷町 1丁目	-	-	-	-
雲出町 1丁目	130	301	131	170
旭町 1丁目	78	185	75	110
栄町 1丁目	27	56	19	37
小浜町 1丁目	57	167	73	94
久保田町 1丁目	23	64	32	32
本町 1丁目	27	56	24	32
松原町 1丁目	42	95	39	56
西浜町 1丁目	22	52	23	29
中住町 1丁目	56	123	48	75
港古橋町 1丁目	186	387	172	215
西大町 1丁目	59	159	74	85
大町 1丁目	58	133	63	70
大町 2丁目	80	185	80	105
大町 3丁目	34	70	36	34
大町 4丁目	126	278	117	161
大町 5丁目	80	183	73	110
大町 6丁目	111	261	115	146
大町 7丁目	360	822	376	446
大町 8丁目	243	562	258	304
大町 9丁目	107	283	130	153
大町 10丁目	151	389	184	205
大町 11丁目	-	-	-	-
大町 12丁目	302	751	357	394
大町 13丁目	389	906	416	490
大町 14丁目	196	389	175	214
大町 15丁目	148	321	140	181
大町 16丁目	103	193	81	112
大町 17丁目	29	71	30	41
大町 18丁目	35	93	42	51
大町 19丁目	37	84	35	49
大町 20丁目	84	191	92	99
大町 21丁目	116	234	94	140
大町 22丁目	81	184	74	110
大町 23丁目	74	140	57	83
大町 24丁目	128	269	124	145
大町 25丁目	42	107	56	51
大町 26丁目	75	171	87	84
大町 27丁目	778	1,612	720	892
大町 28丁目	119	262	124	138
大町 29丁目	110	249	107	142
大町 30丁目	299	725	308	417
大町 31丁目	347	890	391	499
大町 32丁目	136	315	160	155
大町 33丁目	63	118	49	69
大町 34丁目	162	389	176	213
大町 35丁目	259	687	328	359
大町 36丁目	67	156	65	91
大町 37丁目	118	225	99	126
大町 38丁目	-	-	-	-
大町 39丁目	79	204	82	122
大町 40丁目	88	240	113	127
大町 41丁目	157	421	190	231
大町 42丁目	175	447	209	238
大町 43丁目	107	264	121	143
大町 44丁目	148	399	181	218
大町 45丁目	64	156	77	79

町 名	世帯数	人 口		
		総 数	男	女
椿黒町 1丁目	127	355	159	196
柿園町 1丁目	24	42	26	16
柿園町 2丁目	127	337	160	177
柿園町 3丁目	31	95	38	57
東新町 1丁目	76	198	88	110
東新町 2丁目	82	226	93	133
長溝町 1丁目	172	439	187	252
八尻町 1丁目	-	-	-	-
八尻町 2丁目	27	66	31	35
八尻町 3丁目	186	470	222	248
日出町 1丁目	26	65	25	40
日出町 2丁目	48	114	55	59
日出町 3丁目	95	242	109	133
浅牟田町 1丁目	-	-	-	-
鳥塚町 1丁目	453	1,075	446	629
上白川町 1丁目	193	495	235	260
上白川町 2丁目	268	754	377	377
中白川町 1丁目	175	455	203	252
中白川町 2丁目	246	629	296	333
中白川町 3丁目	284	700	328	372
下白川町 1丁目	185	507	224	283
下白川町 2丁目	342	807	351	456
通町 1丁目	107	280	126	154
通町 2丁目	318	792	361	431
亀甲本浦石町 1丁目	168	415	179	236
亀甲本浦石町 2丁目	338	839	397	442
湖瀬町 1丁目	5	17	9	8
湖瀬町 2丁目	148	387	178	209
湖瀬町 3丁目	595	1,610	727	883
湖瀬町 4丁目	90	209	96	113
湖瀬町 5丁目	-	-	-	-
湖瀬町 6丁目	711	1,811	821	990
湖瀬町 7丁目	4,432	11,624	5,350	6,274
湖瀬町 8丁目	1,173	3,247	1,520	1,727
湖瀬町 9丁目	1,787	4,912	2,242	2,670
湖瀬町 10丁目	421	1,146	521	625
湖瀬町 11丁目	128	314	146	168
湖瀬町 12丁目	1,630	4,451	2,053	2,398
湖瀬町 13丁目	984	3,041	1,398	1,643
湖瀬町 14丁目	403	1,212	575	637
湖瀬町 15丁目	1,377	3,878	1,781	2,097
湖瀬町 16丁目	1,412	3,679	1,716	1,963
湖瀬町 17丁目	411	1,342	637	705
湖瀬町 18丁目	146	530	249	281
湖瀬町 19丁目	393	1,235	579	656
湖瀬町 20丁目	943	2,536	1,150	1,386
湖瀬町 21丁目	806	2,174	974	1,200
湖瀬町 22丁目	1,505	4,033	1,892	2,141
湖瀬町 23丁目	1,091	3,170	1,442	1,728
湖瀬町 24丁目	426	1,041	497	544
湖瀬町 25丁目	1,413	3,961	1,880	2,081
湖瀬町 26丁目	1,128	3,521	1,665	1,856
湖瀬町 27丁目	585	1,693	785	908
湖瀬町 28丁目	30	99	46	53
湖瀬町 29丁目	-	-	-	-
湖瀬町 30丁目	-	-	-	-
湖瀬町 31丁目	-	-	-	-
湖瀬町 32丁目	-	-	-	-
湖瀬町 33丁目	-	-	-	-
湖瀬町 34丁目	-	-	-	-
湖瀬町 35丁目	-	-	-	-
湖瀬町 36丁目	-	-	-	-
湖瀬町 37丁目	-	-	-	-
湖瀬町 38丁目	-	-	-	-
湖瀬町 39丁目	-	-	-	-
湖瀬町 40丁目	-	-	-	-
湖瀬町 41丁目	-	-	-	-
湖瀬町 42丁目	-	-	-	-
湖瀬町 43丁目	-	-	-	-
湖瀬町 44丁目	-	-	-	-
湖瀬町 45丁目	-	-	-	-
湖瀬町 46丁目	-	-	-	-
湖瀬町 47丁目	-	-	-	-
湖瀬町 48丁目	-	-	-	-
湖瀬町 49丁目	-	-	-	-
湖瀬町 50丁目	-	-	-	-
湖瀬町 51丁目	-	-	-	-
湖瀬町 52丁目	-	-	-	-
湖瀬町 53丁目	-	-	-	-
湖瀬町 54丁目	-	-	-	-
湖瀬町 55丁目	-	-	-	-
湖瀬町 56丁目	-	-	-	-
湖瀬町 57丁目	-	-	-	-
湖瀬町 58丁目	-	-	-	-
湖瀬町 59丁目	-	-	-	-
湖瀬町 60丁目	-	-	-	-
湖瀬町 61丁目	-	-	-	-
湖瀬町 62丁目	-	-	-	-
湖瀬町 63丁目	-	-	-	-
湖瀬町 64丁目	-	-	-	-
湖瀬町 65丁目	-	-	-	-
湖瀬町 66丁目	-	-	-	-
湖瀬町 67丁目	-	-	-	-
湖瀬町 68丁目	-	-	-	-
湖瀬町 69丁目	-	-	-	-
湖瀬町 70丁目	-	-	-	-
湖瀬町 71丁目	-	-	-	-
湖瀬町 72丁目	-	-	-	-
湖瀬町 73丁目	-	-	-	-
湖瀬町 74丁目	-	-	-	-
湖瀬町 75丁目	-	-	-	-
湖瀬町 76丁目	-	-	-	-
湖瀬町 77丁目	-	-	-	-
湖瀬町 78丁目	-	-	-	-
湖瀬町 79丁目	-	-	-	-
湖瀬町 80丁目	-	-	-	-
湖瀬町 81丁目	-	-	-	-
湖瀬町 82丁目	-	-	-	-
湖瀬町 83丁目	-	-	-	-
湖瀬町 84丁目	-	-	-	-
湖瀬町 85丁目	-	-	-	-
湖瀬町 86丁目	-	-	-	-
湖瀬町 87丁目	-	-	-	-
湖瀬町 88丁目	-	-	-	-
湖瀬町 89丁目	-	-	-	-
湖瀬町 90丁目	-	-	-	-
湖瀬町 91丁目	-	-	-	-
湖瀬町 92丁目	-	-	-	-
湖瀬町 93丁目	-	-	-	-
湖瀬町 94丁目	-	-	-	-
湖瀬町 95丁目	-	-	-	-
湖瀬町 96丁目	-	-	-	-
湖瀬町 97丁目	-	-	-	-
湖瀬町 98丁目	-	-	-	-
湖瀬町 99丁目	-	-	-	-
湖瀬町 100丁目	-	-	-	-
計	55,700	146,391	67,494	78,897

12 小 学 校 区 別 人 口

この表は、平成8年10月1日現在の住民基本台帳人口を小学校区別に分類したものである。

校 区	世 帯 数	人 口			1 世帯当たり 平均人員
		計	男	女	
総 数	55,700	146,391	67,494	78,897	2.63
三 里	1,828	4,487	2,051	2,436	2.45
三 川	2,146	5,544	2,556	2,988	2.58
川 尻	1,958	5,126	2,384	2,742	2.62
諏 訪	845	2,327	1,109	1,218	2.75
駿 南	2,009	5,485	2,562	2,923	2.73
駿 北	2,465	6,059	2,780	3,279	2.46
鞍 原	1,928	5,086	2,437	2,649	2.64
鞍 道	699	1,955	885	1,070	2.80
笹 川	1,522	4,061	1,918	2,143	2.67
笹 天	1,341	3,269	1,451	1,818	2.44
玉 上	2,828	7,160	3,269	3,891	2.53
大 大	2,644	6,436	3,002	3,434	2.43
中 明	2,718	5,979	2,665	3,314	2.20
白 平	2,619	6,482	2,931	3,551	2.47
高 三	3,066	7,789	3,527	4,262	2.54
羽 取	2,724	7,076	3,236	3,840	2.60
山 池	2,815	7,326	3,348	3,978	2.60
銀 台	3,867	10,305	4,743	5,562	2.66
上 水	2,152	5,959	2,757	3,202	2.77
倉 内	3,832	11,066	5,121	5,945	2.89
手 野	630	2,101	977	1,124	3.33
	3,261	8,820	4,134	4,686	2.70
	2,255	6,271	2,820	3,451	2.78
	3,548	10,222	4,831	5,391	2.88

資料 行政管理部総務課

13 住 民 基 本 台 帳 人 口 及 び 本 籍 人 口

この表は、各年10月1日現在の住民基本台帳人口並びに本籍人口である。

年 次	住 民 基 本 台 帳 人 口				戸 籍	
	世 帯 数	人 口			本 籍 数	本 籍 人 口
		総 数	男	女		
昭和61年	54,347	160,132	74,736	85,396	79,168	212,853
62	54,297	158,068	73,597	84,471	79,289	212,027
63	54,299	156,312	72,613	83,699	79,332	210,867
平成元年	54,319	154,401	71,480	82,921	79,121	209,259
2	54,432	152,787	70,636	82,151	79,030	207,936
3	54,590	151,530	69,984	81,546	78,998	206,622
4	54,682	150,292	69,357	80,935	78,940	204,967
5	54,817	149,235	68,802	80,433	78,858	203,377
6	55,078	148,460	68,513	79,947	78,898	201,891
7	55,238	147,166	67,899	79,267	78,795	199,831
8	55,700	146,391	67,494	78,897	78,761	197,835

資料 市民部市民課

1.4 年齢(5歳階級・各歳)・男女別人口 (住民基本台帳人口)

(平成8年10月1日現在)

年 齢	総 数	男	女	年 齢	総 数	男	女
総 数	146,391	67,494	78,897				
0～4歳	5,912	3,081	2,851	50～54	8,904	4,225	4,679
0	1,094	557	537	50	1,503	718	785
1	1,199	633	566	51	1,632	792	840
2	1,188	612	576	52	2,003	924	1,079
3	1,172	590	582	53	1,739	822	917
4	1,259	669	590	54	2,027	969	1,058
5～9	7,019	3,643	3,376	55～59	9,728	4,455	5,273
5	1,307	699	608	55	2,128	1,010	1,118
6	1,338	704	634	56	1,963	924	1,039
7	1,385	673	712	57	1,787	817	970
8	1,459	756	703	58	1,803	802	1,001
9	1,530	811	719	59	2,047	902	1,145
10～14	8,760	4,531	4,229	60～64	10,171	4,358	5,813
10	1,657	842	815	60	1,953	854	1,099
11	1,690	860	830	61	1,925	870	1,055
12	1,830	986	844	62	2,014	827	1,187
13	1,780	933	847	63	2,170	927	1,243
14	1,803	910	893	64	2,109	880	1,229
15～19	9,498	4,761	4,737	65～69	10,133	4,237	5,896
15	1,883	994	889	65	2,079	845	1,234
16	1,938	956	982	66	1,983	835	1,148
17	1,973	974	999	67	2,054	850	1,204
18	1,880	920	960	68	1,978	830	1,148
19	1,824	917	907	69	2,039	877	1,162
20～24	8,613	3,991	4,622	70～74	8,748	3,477	5,271
20	1,713	774	939	70	2,074	862	1,212
21	1,764	842	922	71	1,796	739	1,057
22	1,791	822	969	72	1,675	647	1,028
23	1,693	790	903	73	1,641	636	1,005
24	1,652	763	889	74	1,562	593	969
25～29	7,392	3,519	3,873	75～79	8,202	2,291	3,911
25	1,552	775	777	75	1,430	523	907
26	1,416	665	751	76	1,437	537	900
27	1,521	709	812	77	1,125	422	703
28	1,415	667	748	78	1,140	436	704
29	1,488	703	785	79	1,070	373	697
30～34	7,059	3,297	3,762	80～84	4,163	1,586	2,577
30	1,275	587	688	80	1,012	416	596
31	1,430	655	775	81	940	371	569
32	1,452	703	749	82	842	317	525
33	1,440	665	775	83	727	267	460
34	1,462	687	775	84	642	215	427
35～39	7,985	3,863	4,122	85～89	2,188	702	1,486
35	1,521	705	816	85	611	188	423
36	1,521	722	799	86	502	187	315
37	1,656	842	814	87	418	130	288
38	1,585	768	817	88	348	97	251
39	1,702	826	876	89	309	100	209
40～44	9,771	4,755	5,016	90～94	731	186	545
40	1,756	836	920	90	210	57	153
41	1,789	885	904	91	178	51	127
42	1,993	982	1,011	92	146	27	119
43	2,069	1,034	1,035	93	124	39	85
44	2,164	1,018	1,146	94	73	12	61
45～49	13,245	6,516	6,729	95～99	147	35	112
45	2,482	1,227	1,255	95	47	14	33
46	2,540	1,275	1,265	96	37	7	30
47	2,859	1,432	1,427	97	35	9	26
48	2,870	1,400	1,470	98	15	3	12
49	2,494	1,182	1,312	99	13	2	11
				100歳以上	22	5	17

15 人口動態（その1）

この表は、住民基本台帳人口の異動状況である。

年 月	自然動態			社会動態			その他			人口 増減数
	出生	死亡	増減数	転入	転出	増減数	職権記載	職権削除	増減数	
昭和62年	1,574	1,328	246	4,721	6,381	△1,660	48	593	△545	△1,959
63	1,455	1,449	6	4,677	6,087	△1,410	59	548	△489	△1,893
平成元年	1,373	1,431	△58	4,822	6,516	△1,694	55	75	△20	△1,772
2	1,288	1,461	△173	4,492	5,858	△1,366	48	51	△3	△1,542
3	1,297	1,476	△179	4,547	5,745	△1,198	46	77	△31	△1,408
4	1,219	1,502	△283	4,494	5,181	△687	56	60	△4	△974
5	1,138	1,587	△449	4,404	5,153	△749	76	111	△35	△1,233
6	1,185	1,631	△446	4,463	4,781	△318	75	66	9	△755
7	1,167	1,625	△458	4,228	4,997	△769	80	63	17	△1,210
8	1,139	1,557	△418	4,248	4,673	△425	78	88	△10	△957
8年1月	93	187	△94	245	298	△53	5	5	-	△153
2	73	125	△52	281	238	43	1	2	△1	△19
3	103	119	△16	722	975	△253	3	3	-	△273
4	97	129	△32	678	644	34	4	6	△2	△10
5	93	113	△20	274	361	△87	9	16	△7	△127
6	92	106	△14	251	248	3	13	5	8	△7
7月	96	124	△28	299	385	△86	5	7	△2	△127
8	101	140	△39	339	332	7	13	6	7	△38
9	112	122	△10	259	290	△31	5	6	△1	△54
10	107	146	△39	329	365	△36	13	16	△3	△82
11	89	106	△17	302	280	22	3	5	△2	△6
12	83	140	△57	269	257	12	4	11	△7	△61

資料 市民部市民課

16 人口動態率の推移(住民基本台帳人口)

各年比率は、各年間の発生数(出生、死亡、転入、転出、職権記載、職権削除)及び増減数(自然増減、社会増減、人口増減)を各年10月1日現在の人口で除した。

各月比率は、各月間の発生数及び増減数に、年換算率(年間日数÷その月の月間日数)を乗じて、年間に換算した発生数及び増減数を10月1日現在の人口で除した。

年 月	出生率 (%)	死亡率 (%)	自然増率 (%)	転入率 (%)	転出率 (%)	社会増率 (%)	人口増率 (%)
昭和62年	10.0	8.4	1.6	3.0	4.0	△10.5	△12.4
63	9.3	9.3	0.0	3.0	3.9	△9.0	△12.1
平成元年	8.9	9.3	△0.4	3.2	4.3	△11.1	△11.5
2	8.4	9.6	△1.1	3.0	3.9	△9.0	△10.1
3	8.6	9.7	△1.2	3.0	3.8	△8.1	△9.3
4	8.1	10.0	△1.9	3.0	3.4	△4.6	△6.5
5	7.6	10.6	△3.0	3.0	3.5	△5.2	△8.3
6	8.0	11.1	△3.0	3.0	3.2	△2.1	△5.1
7	7.9	11.0	△3.1	2.9	3.4	△5.1	△8.2
8	7.8	10.6	△2.9	2.9	3.2	△3.0	△5.8
8年1月	7.5	15.1	△7.6	2.0	2.4	△4.3	△11.9
2	6.3	10.8	△4.5	2.4	2.1	3.6	△0.9
3	8.3	9.6	△1.3	5.8	7.9	△20.4	△21.7
4	8.1	10.8	△2.7	5.7	5.4	2.7	0.0
5	7.5	9.1	△1.6	2.2	2.9	△7.6	△9.2
6	7.7	8.8	△1.2	2.1	2.1	0.9	△0.3
7月	7.7	10.0	△2.3	2.4	3.1	△7.1	△9.4
8	8.1	11.3	△3.1	2.7	2.7	1.1	△2.0
9	9.3	10.2	△0.8	2.2	2.4	△2.7	△3.5
10	8.6	11.8	△3.1	2.7	2.9	△3.1	△6.3
11	7.4	8.8	△1.4	2.5	2.3	1.7	0.3
12	6.7	11.3	△4.6	2.2	2.1	0.4	△4.2

資料 行政管理部総務課

17 人 口 動 態 (そ の 2)

この表は、常住地主義による厚生省発表のものを掲げたものであり、出生及び死亡については、本市の住民基本台帳人口の数値と異なることがある。

婚姻・離婚は、届出のあった月に、死産は、妊娠満12週以後の死児の出産をいう。

年 月	婚 姻	離 婚	出 生	死 亡	乳 児 死 亡	死 産
昭和62年	739	253	1,584	1,323	10	90
63	742	267	1,438	1,444	3	118
平成元年	734	228	1,380	1,403	13	81
2	684	231	1,283	1,449	12	73
3	680	225	1,300	1,477	8	67
4	692	213	1,219	1,479	4	65
5	673	284	1,140	1,549	10	67
6	704	230	1,188	1,585	4	48
7	717	258	1,177	1,614	8	66
8	711	249	1,139	1,525	5	45
8年1月	40	17	82	162	-	6
2	67	16	78	126	-	5
3	78	23	102	123	-	6
4	64	19	99	126	2	3
5	70	16	84	109	-	4
6	52	20	92	111	1	4
7月	58	27	105	113	1	2
8	41	21	99	131	-	3
9	35	33	118	120	-	4
10	71	26	98	139	1	-
11	66	18	88	110	-	3
12	69	13	94	155	-	5

資料 保健所

18 外 国 人 登 録 人 口

(各年10月1日現在)

年 次	総 数	朝 鮮・韓 国	中 国	ア メ リ カ	イ タ リ ア	イ ギ リ ス	そ の 他
昭和62年	343	290	10	6	2	1	34
63	357	277	5	7	1	1	66
平成元年	350	269	7	13	1	1	59
2	378	262	7	11	2	2	94
3	409	255	5	12	2	5	130
4	413	241	6	10	1	3	152
5	424	243	10	12	-	2	157
6	461	230	10	19	-	7	195
7	425	220	9	16	-	4	176
8	352	188	7	15	1	4	137

資料 市民部市民課

19 都 道 府 県 別

この表の転入人口は、住民基本台帳法により届出のあった転入者の従前の住所地、

都 道 府 県	総 数		1 月		2 月		3 月		4 月		5 月	
	転 入	転 出	転 入	転 出	転 入	転 出	転 入	転 出	転 入	転 出	転 入	転 出
総 数	4,248	4,673	245	298	281	238	722	975	678	644	274	361
1 北海道	16	16	-	-	-	-	1	-	9	3	-	-
2 青森県	2	1	-	-	-	-	-	1	1	-	1	-
3 岩手県	-	1	-	-	-	-	-	-	-	1	-	-
4 宮城県	1	1	1	-	-	-	-	-	-	-	-	1
5 秋田県	3	2	-	1	-	-	-	-	-	-	-	-
6 山形県	2	-	-	-	1	-	-	-	-	-	-	-
7 福島県	8	8	-	-	1	-	6	1	-	1	-	-
8 茨城県	31	20	1	-	-	-	10	2	7	6	1	2
9 栃木県	12	8	4	1	-	-	-	-	-	-	2	-
10 群馬県	8	3	1	3	-	-	-	-	1	-	1	-
11 埼玉県	85	72	7	4	3	1	29	30	18	13	1	3
12 千葉県	94	83	12	5	4	1	14	21	15	14	1	4
13 東京都	172	227	14	7	20	18	24	73	20	33	9	32
14 神奈川県	143	134	11	2	10	4	24	48	37	22	4	8
15 新潟県	5	15	-	-	-	-	-	8	1	-	-	-
16 富山県	3	3	-	1	-	-	-	-	-	1	1	-
17 石川県	7	2	-	-	-	-	2	-	3	-	-	-
18 福井県	1	2	-	1	-	-	-	-	1	1	-	-
19 山梨県	2	4	-	-	-	-	-	2	-	2	1	-
20 長野県	3	8	-	-	-	2	-	-	2	2	1	-
21 岐阜県	12	9	1	1	-	-	1	1	2	2	2	1
22 静岡県	29	20	1	1	1	2	9	4	5	6	2	-
23 愛知県	63	89	6	7	9	2	8	26	4	16	5	2
24 三重県	17	5	-	3	1	-	-	1	14	-	-	-
25 滋賀県	14	19	1	2	-	1	-	5	5	4	1	1
26 京都府	32	44	1	3	1	1	9	15	7	5	3	4
27 大阪府	131	182	14	11	3	6	19	38	11	29	6	13
28 兵庫県	77	101	3	4	6	3	15	36	15	11	9	7
29 奈良県	14	16	-	-	-	-	7	3	1	-	3	10
30 和歌山県	5	5	1	-	-	1	-	-	1	-	-	-
31 鳥取県	6	-	1	-	-	-	-	-	1	-	-	-
32 島根県	7	3	-	-	1	-	2	1	2	-	-	1
33 岡山県	26	13	1	-	2	-	7	2	3	2	-	3
34 広島県	61	69	3	9	-	9	3	17	20	9	6	3
35 山口県	48	61	3	1	4	2	12	25	7	11	2	2
36 徳島県	5	3	-	-	-	-	1	-	3	1	-	-
37 香川県	7	13	-	2	-	1	-	4	2	-	-	1
38 愛媛県	8	8	2	-	-	-	-	3	1	1	-	3
39 高知県	1	9	-	-	-	-	1	-	-	5	-	-
40 福岡県	1,592	1,867	84	123	89	98	256	377	248	229	98	142
41 佐賀県	135	117	6	9	11	2	33	26	18	21	12	6
42 長崎県	107	109	1	1	13	4	23	28	18	26	9	8
43 熊本県	1,027	1,137	57	82	89	66	158	121	135	133	82	103
44 大分県	49	58	3	8	5	5	17	18	6	5	1	4
45 宮崎県	37	50	-	4	1	-	6	17	8	9	4	5
46 鹿児島県	80	75	3	2	1	5	14	14	18	19	4	3
47 沖縄県	16	15	1	-	-	1	4	3	1	5	1	-
48 住 所 な し	43	70	1	6	5	12	7	8	7	6	1	2
転 出 取 消	-	104	-	6	-	9	-	4	-	10	-	13

資料 市民部市民課

(注) 転出数は転出取消を引いたものである。

転 入 転 出 人 口 (平成8年)

転出入口は、同じく届出のあった転出者の転出予定地を、それぞれ都道府県別に掲げたものである。

8 月		7 月		8 月		9 月		1 0 月		1 1 月		1 2 月		都 道 府 県
転 入	転 出	転 入	転 出	転 入	転 出	転 入	転 出	転 入	転 出	転 入	転 出	転 入	転 出	
251	248	299	385	339	332	259	290	329	385	302	280	289	257	
-	-	3	6	-	3	1	-	1	2	-	2	1	-	1
-	-	-	-	-	-	-	-	-	-	-	-	-	-	2
-	-	-	-	-	-	-	-	-	-	-	-	-	-	3
-	-	-	-	-	-	-	-	-	-	-	-	-	-	4
-	-	-	-	-	-	-	-	3	-	-	1	-	-	5
-	-	-	-	-	-	1	-	-	-	-	-	-	-	6
-	-	-	5	-	-	-	-	-	-	-	1	1	-	7
1	-	-	2	1	2	2	2	6	2	2	2	-	-	8
-	-	2	-	-	5	-	1	4	-	-	1	-	-	9
-	-	-	-	5	-	-	-	-	-	-	-	-	-	10
7	1	9	5	1	3	4	6	3	-	-	3	3	3	11
3	5	10	4	6	9	5	6	12	6	10	2	2	6	12
17	7	7	13	19	13	8	5	11	13	7	8	16	5	13
7	4	9	4	11	15	6	14	11	7	9	4	4	2	14
-	-	4	-	-	1	-	6	-	-	-	-	-	-	15
1	-	-	-	-	-	-	-	-	-	-	-	1	1	16
1	-	-	-	-	-	-	-	1	2	-	-	-	-	17
-	-	-	-	-	-	-	-	-	-	-	-	-	-	18
-	-	-	-	1	-	-	-	-	-	-	-	-	-	19
-	-	-	1	-	-	-	-	-	-	-	-	-	-	20
1	1	-	-	1	-	2	1	-	1	2	1	-	-	21
1	1	2	3	1	2	3	1	2	-	2	-	-	-	22
1	2	6	5	13	3	2	6	6	8	2	9	1	3	23
-	-	1	-	-	-	-	-	1	-	-	1	-	-	24
-	1	-	-	1	1	1	1	1	-	3	3	1	-	25
-	2	2	1	-	2	2	4	3	3	4	2	-	2	26
9	6	9	16	7	17	12	7	11	10	29	19	1	10	27
5	-	6	5	-	3	6	2	3	13	3	3	6	14	28
1	-	1	-	-	-	-	1	-	1	-	1	1	-	29
-	-	-	4	-	-	-	-	-	-	-	-	2	-	30
3	-	-	-	-	-	1	-	-	-	-	-	-	-	31
2	1	-	-	-	-	-	-	-	-	-	-	-	-	32
1	-	1	3	5	3	2	-	2	-	1	-	1	-	33
3	3	3	2	5	9	9	-	1	5	4	-	4	3	34
2	3	3	2	1	4	8	2	1	3	2	3	3	3	35
-	2	-	-	-	-	1	-	-	-	-	-	-	-	36
1	-	1	1	2	-	1	2	-	1	-	1	-	-	37
1	-	1	-	-	-	-	-	-	-	-	-	3	1	38
-	1	-	-	-	-	-	-	-	-	-	-	-	-	39
78	115	112	165	176	144	94	113	135	144	105	107	117	110	40
5	8	9	11	8	6	4	11	6	5	15	6	8	6	41
7	8	7	6	3	-	10	5	10	10	5	8	1	5	42
78	67	76	113	62	82	63	96	77	107	74	91	76	76	43
-	1	3	5	2	5	-	1	4	4	2	1	6	1	44
3	2	3	2	1	1	-	1	5	5	1	2	5	2	45
10	5	1	3	7	4	3	4	8	9	7	3	4	4	46
1	1	1	-	-	1	2	-	-	2	4	1	1	1	47
-	5	7	9	-	7	5	4	1	3	9	3	-	5	48
1	-	-	-	-	-	-	-	-	-	-	-	-	-	住所なし
-	4	-	11	-	13	-	12	-	4	-	9	-	9	転出取消

3 国 勢 調 査

国勢調査は、統計法第4条の規定に基づく指定統計第1号として、大正9年以来5年毎に実施されているもので最近のものとしては、平成7年10月1日、午前零時現在で実施された。

この調査は、国内の人口の分布とその構成を明らかにし、国や都道府県、市区町村の各種行政施策その他の基礎資料を得るために行なわれている。

本調査で調査の対象とした人口は『常住人口』で、調査の時期に調査の地域に常住している人口（一般の外国人を含む）である。「常住している人」とは、当該世帯に3カ月以上にわたって住むことになっている人のことをいい特殊な場合を除いてそれぞれの住んでいる場所で調査した。

20 国 勢 調 査 人 口 の 推 移

この表は、調査時現在の市域の数値である。

(単位 人・k㎡)

年 次	世 帯 数	人 口			1 世 帯 当 人	面 積	人口密度 1 k㎡ 当 たり	備 考
		総 数	男	女				
大正 9年	13,040	64,317	33,517	30,800	4.9	10.26	6,269	第 1回国勢調査
14	14,134	68,256	34,841	33,415	4.8	7.91	8,629	
昭和 5年	19,633	97,298	49,598	47,700	5.0	18.31	5,314	3
10	20,685	104,992	53,121	51,871	5.1	18.31	5,734	4
15	...	124,266	63,718	60,548	...	18.31	6,787	5
22	35,500	166,438	82,575	83,863	4.7	82.89	2,008	6
25	39,855	191,978	94,818	97,160	4.8	77.28	2,484	7
30	41,228	201,737	98,140	103,597	4.9	75.53	2,671	8
35	44,829	205,766	98,301	107,465	4.6	75.53	2,724	9
40	47,024	193,875	91,569	102,306	4.1	76.23	2,543	10
45	47,464	175,143	81,512	93,631	3.7	76.69	2,284	11
50	48,296	165,969	77,119	88,850	3.4	79.41	2,090	12
55	49,769	163,000	75,997	87,003	3.3	80.11	2,035	13
60	50,669	159,424	73,895	85,529	3.1	80.55	1,979	14
平成 2年	50,333	150,453	68,837	81,616	3.0	81.52	1,846	15
7	50,782	145,085	66,279	78,806	2.9	81.52	1,780	16

資料 総務庁統計局『国勢調査報告』

21 国 勢 調 査 人 口 (組 替) の 推 移

この表は、現在の市域に組替えたものである。

(単位 人・k㎡)

年 次	世 帯 数	人 口			対 前 回 増 加 数	対 前 回 増 加 率 (%)	1 世 帯 当 人	面 積	人口密度 1 k㎡ 当 たり
		総 数	男	女					
大正 9年	...	121,133	61,933	59,200	-	-	...	81.52	1,486
14	...	130,002	66,002	64,000	8,869	7.3	...	81.52	1,595
昭和 5年	...	138,758	70,152	68,606	8,756	6.7	...	81.52	1,702
10	...	147,028	73,983	73,045	8,270	6.0	...	81.52	1,804
15	...	177,034	90,498	86,536	30,006	20.4	...	81.52	2,172
22	35,500	166,438	82,575	83,863	△10,596	△ 6.0	4.7	81.52	2,042
25	39,855	191,978	94,818	97,160	25,540	15.3	4.8	81.52	2,355
30	41,228	201,737	98,140	103,597	9,759	5.1	4.9	81.52	2,475
35	44,829	205,766	98,301	107,465	4,029	2.0	4.6	81.52	2,524
40	47,024	193,875	91,569	102,306	△11,891	△ 5.8	4.1	81.52	2,378
45	47,464	175,143	81,512	93,631	△18,732	△ 9.7	3.7	81.52	2,148
50	48,296	165,969	77,119	88,850	△ 9,174	△ 5.2	3.4	81.52	2,036
55	49,769	163,000	75,997	87,003	△ 2,969	△ 1.8	3.3	81.52	2,000
60	50,669	159,424	73,895	85,529	△ 3,576	△ 2.2	3.1	81.52	1,956
平成 2年	50,333	150,453	68,837	81,616	△ 8,971	△ 5.6	3.0	81.52	1,846
7	50,782	145,085	66,279	78,806	△ 5,368	△ 3.6	2.9	81.52	1,780

資料 総務庁統計局『国勢調査報告』

22 年 齡 (5 歳 階 級) ・ 男 女 別 人 口

(単 位 人 ・ %)

年 齡 (5歳階級)	昭 和 6 0 年			平 成 2 年			平 成 7 年		
	総 数	男	女	総 数	男	女	総 数	男	女
總 数	159,424	73,895	85,529	150,453	68,837	81,616	145,085	66,279	78,806
0~4歳	9,316	4,873	4,443	7,170	3,693	3,477	5,906	3,105	2,801
5~9	10,577	5,303	5,274	8,826	4,636	4,190	7,302	3,750	3,552
10~14	11,740	6,039	5,701	10,177	5,108	5,069	8,904	4,646	4,258
15~19	10,055	4,991	5,064	10,550	5,183	5,367	9,526	4,599	4,927
20~24	7,893	3,376	4,517	6,874	2,869	4,005	7,694	3,479	4,215
25~29	8,965	4,174	4,791	7,264	3,179	4,085	6,865	3,092	3,773
30~34	10,907	5,288	5,619	8,045	3,843	4,202	7,119	3,288	3,831
35~39	12,751	6,196	6,555	10,291	4,949	5,342	8,061	3,866	4,195
40~44	10,065	4,758	5,307	12,224	5,904	6,320	10,321	4,973	5,348
45~49	10,324	4,701	5,623	9,552	4,481	5,071	12,077	5,846	6,231
50~54	11,449	5,113	6,336	9,719	4,386	5,333	9,480	4,455	5,025
55~59	11,567	5,135	6,432	10,833	4,731	6,102	9,508	4,277	5,231
60~64	9,867	4,106	5,761	11,011	4,804	6,207	10,364	4,439	5,925
65~69	7,980	3,357	4,623	9,190	3,766	5,424	10,287	4,343	5,944
70~74	6,715	2,923	3,792	7,164	2,926	4,238	8,335	3,281	5,054
75~79	4,729	2,001	2,728	5,558	2,260	3,298	6,057	2,332	3,725
80~84	2,738	1,038	1,700	3,489	1,322	2,167	4,129	1,533	2,596
85~89	1,293	385	908	1,642	527	1,115	2,154	702	1,452
90~94	397	109	288	563	138	425	748	199	549
95~99	59	12	47	96	23	73	154	34	120
100歳以上	6	1	5	14	2	12	23	5	18
年齢不詳	31	16	15	201	107	94	71	35	36
(再掲)									
15歳未満	31,633	16,215	15,418	26,173	13,437	12,736	22,112	11,501	10,611
15~64歳	103,843	47,838	56,005	96,363	44,329	52,034	91,015	42,314	48,701
65歳以上	23,917	9,826	14,091	27,716	10,964	16,752	31,887	12,429	19,458
年齢別構成比									
15歳未満	19.8	21.9	18.0	17.4	19.5	15.6	15.2	17.4	13.5
15~64歳	65.1	64.7	65.5	64.0	64.4	63.8	62.7	63.8	61.8
65歳以上	15.0	13.3	16.5	18.4	15.9	20.5	22.0	18.8	24.7
年少人口指数	30.5	33.9	27.5	27.2	30.3	24.5	24.3	27.2	21.8
老年人口指数	23.0	20.5	25.2	28.8	24.7	32.2	35.0	29.4	40.0
従属人口指数	53.5	54.4	52.7	55.9	55.0	56.7	59.3	56.6	61.7
老年化指数	75.6	60.6	91.4	105.9	81.6	131.5	144.2	108.1	183.4

資料 総務庁統計局『国勢調査報告』

(注) 年少人口指数 = $\frac{15歳未満人口}{15~64歳人口} \times 100$

老年人口指数 = $\frac{65歳以上人口}{15~64歳人口} \times 100$

従属人口指数 = $\frac{15歳未満人口 + 65歳以上人口}{15~64歳人口} \times 100$

老年化指数 = $\frac{65歳以上人口}{15歳未満人口} \times 100$

23 年 齡 (各 歳)

年 齡	昭 和 6 0 年			平 成 2 年			平 成 7 年		
	総 数	男	女	総 数	男	女	総 数	男	女
總 数	159,424	73,895	85,529	150,453	68,837	81,616	145,085	68,279	78,808
0~4歳	9,316	4,873	4,443	7,170	3,693	3,477	5,906	3,105	2,801
0	1,740	886	854	1,285	673	612	1,135	604	531
1	1,944	1,030	914	1,367	679	688	1,147	594	553
2	1,847	962	885	1,407	722	685	1,146	582	564
3	1,894	978	916	1,508	799	709	1,210	644	566
4	1,891	1,017	874	1,603	820	783	1,268	681	587
5~9	10,577	5,303	5,274	8,828	4,636	4,190	7,302	3,750	3,552
5	1,998	998	1,000	1,641	831	810	1,338	707	631
6	2,110	1,030	1,080	1,817	987	830	1,377	669	708
7	2,088	1,039	1,049	1,741	917	824	1,449	752	697
8	2,202	1,165	1,037	1,798	920	878	1,514	800	714
9	2,179	1,071	1,108	1,829	981	848	1,624	822	802
10~14	11,740	6,039	5,701	10,177	5,108	5,069	8,904	4,646	4,258
10	2,328	1,217	1,111	1,941	970	971	1,668	846	822
11	2,388	1,228	1,160	1,991	985	1,006	1,821	988	833
12	2,419	1,221	1,198	2,019	1,005	1,014	1,766	918	848
13	2,385	1,199	1,186	2,123	1,120	1,003	1,779	899	880
14	2,220	1,174	1,046	2,103	1,028	1,075	1,870	995	875
15~19	10,055	4,991	5,064	10,550	5,183	5,367	9,526	4,599	4,927
15	2,124	1,101	1,023	2,269	1,170	1,099	1,940	948	992
16	2,292	1,161	1,131	2,310	1,151	1,159	1,998	991	1,007
17	2,286	1,114	1,172	2,332	1,158	1,174	2,029	990	1,039
18	1,977	986	991	2,076	989	1,087	1,930	962	968
19	1,376	629	747	1,563	715	848	1,629	708	921
20~24	7,893	3,376	4,517	6,874	2,869	4,005	7,694	3,479	4,215
20	1,543	681	862	1,353	592	761	1,610	741	869
21	1,538	686	852	1,400	569	831	1,577	678	899
22	1,558	658	900	1,393	591	802	1,530	687	843
23	1,586	643	943	1,459	598	861	1,544	689	855
24	1,668	708	960	1,269	519	750	1,433	684	749
25~29	8,985	4,174	4,791	7,284	3,179	4,085	6,865	3,092	3,773
25	1,736	763	973	1,430	583	847	1,349	612	737
26	1,826	869	957	1,450	626	824	1,460	642	818
27	1,765	813	952	1,410	628	782	1,364	625	739
28	1,778	849	929	1,454	660	794	1,437	654	783
29	1,860	880	980	1,520	682	838	1,255	559	696
30~34	10,907	5,288	5,619	8,045	3,843	4,202	7,119	3,288	3,831
30	1,934	945	989	1,502	680	822	1,390	623	767
31	2,037	973	1,064	1,593	787	806	1,424	673	751
32	2,173	1,086	1,087	1,544	733	811	1,398	643	755
33	2,243	1,058	1,185	1,669	817	852	1,425	665	760
34	2,520	1,226	1,294	1,737	826	911	1,482	684	798
35~39	12,751	6,196	6,555	10,291	4,949	5,342	8,061	3,866	4,195
35	2,635	1,319	1,316	1,774	857	917	1,503	701	802
36	3,000	1,464	1,536	1,938	925	1,013	1,613	807	806
37	2,961	1,443	1,518	2,018	1,002	1,016	1,557	745	812
38	2,595	1,219	1,376	2,132	980	1,152	1,662	798	864
39	1,560	751	809	2,429	1,185	1,244	1,726	815	911
40~44	10,085	4,758	5,307	12,224	5,904	6,320	10,321	4,973	5,348
40	1,727	827	900	2,507	1,245	1,262	1,778	863	915
41	2,134	998	1,136	2,842	1,383	1,459	1,945	951	994
42	1,866	872	994	2,869	1,380	1,489	2,027	997	1,030
43	2,076	991	1,085	2,481	1,164	1,317	2,136	978	1,158
44	2,262	1,070	1,192	1,525	732	793	2,435	1,184	1,251
45~49	10,324	4,701	5,623	9,552	4,481	5,071	12,077	5,846	6,231
45	2,105	998	1,107	1,656	779	877	2,508	1,248	1,260
46	1,888	857	1,031	2,022	939	1,083	2,806	1,371	1,435
47	1,975	864	1,111	1,753	811	942	2,813	1,360	1,453
48	2,220	1,015	1,205	1,984	941	1,043	2,450	1,155	1,295
49	2,136	967	1,169	2,137	1,011	1,126	1,500	712	788

資料 総務庁統計局『国勢調査報告』

男 女 別 人 口

年 齢	昭 和 6 0 年			平 成 2 年			平 成 7 年		
	総 数	男	女	総 数	男	女	総 数	男	女
50~54	11,449	5,113	6,336	9,719	4,388	5,333	9,480	4,455	5,025
50	2,133	987	1,146	1,970	928	1,042	1,626	774	852
51	2,243	1,005	1,238	1,782	805	977	1,994	924	1,070
52	2,373	1,049	1,324	1,857	827	1,030	1,719	793	926
53	2,357	1,046	1,311	2,111	950	1,161	2,024	970	1,054
54	2,343	1,026	1,317	1,999	876	1,123	2,117	994	1,123
55~59	11,567	5,135	6,432	10,833	4,731	6,102	9,508	4,277	5,231
55	2,210	982	1,228	2,030	935	1,095	1,938	919	1,019
56	2,354	1,034	1,320	2,116	917	1,199	1,770	809	961
57	2,294	1,027	1,267	2,236	976	1,260	1,820	798	1,022
58	2,334	1,053	1,281	2,227	958	1,269	2,024	903	1,121
59	2,375	1,039	1,336	2,224	945	1,279	1,956	848	1,108
60~64	9,867	4,108	5,761	11,011	4,804	6,207	10,364	4,439	5,925
60	2,115	917	1,198	2,112	913	1,199	1,922	871	1,051
61	2,090	911	1,179	2,248	969	1,279	2,022	837	1,185
62	1,981	802	1,179	2,161	937	1,224	2,165	945	1,220
63	1,925	781	1,144	2,217	1,002	1,215	2,147	910	1,237
64	1,756	695	1,061	2,273	983	1,290	2,108	876	1,232
65~69	7,980	3,357	4,623	9,190	3,766	5,424	10,287	4,343	5,944
65	1,843	751	1,092	1,991	870	1,121	1,996	848	1,148
66	1,509	625	884	1,929	809	1,120	2,093	877	1,216
67	1,593	675	918	1,841	738	1,103	1,991	834	1,157
68	1,532	624	908	1,788	715	1,073	2,103	908	1,195
69	1,503	682	821	1,641	634	1,007	2,104	876	1,228
70~74	6,715	2,923	3,792	7,164	2,926	4,238	8,335	3,281	5,054
70	1,470	664	806	1,681	668	1,013	1,847	776	1,071
71	1,418	624	794	1,349	557	792	1,748	697	1,051
72	1,311	570	741	1,439	590	849	1,672	643	1,029
73	1,301	585	716	1,351	522	829	1,614	624	990
74	1,215	480	735	1,344	589	755	1,454	541	913
75~79	4,729	2,001	2,728	5,558	2,260	3,298	6,057	2,332	3,725
75	1,143	514	629	1,302	565	737	1,491	569	922
76	1,019	420	599	1,186	482	704	1,156	446	710
77	934	383	551	1,071	437	634	1,220	469	751
78	907	392	515	1,026	416	610	1,131	407	724
79	726	292	434	973	360	613	1,059	441	618
80~84	2,738	1,038	1,700	3,489	1,322	2,167	4,129	1,533	2,596
80	683	290	393	883	361	522	1,030	413	617
81	600	227	373	789	298	491	906	345	561
82	541	201	340	691	248	443	809	311	498
83	498	180	318	649	253	396	710	247	463
84	416	140	276	477	162	315	674	217	457
85~89	1,293	385	908	1,642	527	1,115	2,154	702	1,452
85	371	114	257	429	141	288	589	225	364
86	269	91	178	392	130	262	515	159	356
87	263	70	193	323	107	216	408	125	283
88	227	74	153	273	77	196	386	125	261
89	163	36	127	225	72	153	256	68	188
90~94	397	109	288	563	138	425	748	199	549
90	130	38	92	170	43	127	237	72	165
91	110	33	77	132	34	98	179	38	141
92	68	13	55	116	25	91	159	51	108
93	58	17	41	96	26	70	104	21	83
94	31	8	23	49	10	39	69	17	52
95~99	59	12	47	96	23	73	154	34	120
95	29	7	22	25	10	15	57	9	48
96	13	1	12	31	7	24	49	12	37
97	8	2	6	20	1	19	22	5	17
98	7	1	6	12	2	10	16	4	12
99	2	1	1	8	3	5	10	4	6
100歳以上	6	1	5	14	2	12	23	5	18
年齢不詳	31	16	15	201	107	94	71	35	36

24 国 籍 ・ 男 女 別 外 国 人 人 口

年 次	総 数					男					女				
	総数	韓 朝 国 ・ 鮮	中 国	ア メ リ カ	そ の 他	総数	韓 朝 国 ・ 鮮	中 国	ア メ リ カ	そ の 他	総数	韓 朝 国 ・ 鮮	中 国	ア メ リ カ	そ の 他
昭和55年	273	239	10	7	10	143	127	5	4	4	130	112	5	3	6
60	282	240	12	8	14	154	134	5	5	4	128	106	7	3	10
平成 2年	302	184	7	10	101	126	104	2	5	15	176	80	5	5	86
7	308	167	4	10	125	110	91	-	5	14	198	78	4	5	111

資料 総務庁統計局『国勢調査報告』

25 人 口 集 中 地 区 人 口 ・ 面 積 ・ 人 口 密 度

(単位 人・km²・%)

年 次	総 数		人 口 集 中 地 区 人 口			人 口 集 中 地 区 面 積			人 口 集 中 地 区 人 口 密 度 当 たり 1km ²
	人 口	面 積		増 加 率	総 人 口 に 占 め る 合		増 加 率	総 面 積 に 占 め る 合	
昭和55年	163,000	80.11	128,200	△ 3.5	78.7	28.9	4.0	36.1	4,436.0
60	159,424	80.55	125,460	△ 2.1	78.7	28.7	△ 0.7	35.6	4,371.4
平成 2年	150,453	81.52	122,056	△ 2.7	81.1	31.3	9.1	38.4	3,899.6
7	145,085	81.52	117,834	△ 3.5	81.2	30.6	△ 2.2	37.5	3,850.8

資料 総務庁統計局『国勢調査報告』

- (注) 1) 人口集中地区(DID)とは「都市的地域」の特質を明らかにするため、昭和35年から新しい統計上の地域単位として、「人口集中地区」(広い意味の市街地)を国勢調査の都度、次に述べる基準により国において設定されているものです。
- 2) 設定基準は、国勢調査調査区を基礎単位地域として、市区町村の地域内で人口密度の高い調査区(原則として人口密度が1平方キロメートル当たり約4,000人以上)が隣接して、人口5,000人以上を有し、人口密度が1平方キロメートル当たり4,000人以上となる地域を構成する場合、この地域を「人口集中地区」としています。
- また、これら人口密度の高い調査区に、次のような調査区が隣接している場合には、人口密度に関係なく、これを人口密度の高い調査区が集まっている地域に含められます。
- ① 広大な工業地域・鉄道用地・港湾施設・飛行場等のある特別調査区及び社会施設等特殊な施設のある特別調査区。
 - ② 学校・研究所・都市公園・神社・仏閣・運動場等の文教レクリエーション施設・工場・倉庫・事務所・鉄道用地等の産業施設又は官公庁・病院・療養所等の公共及び社会福祉施設のある地域が、原則として調査区の3分の1以上の面積を占め、残る区域に人口が密集している調査区。

26 配 偶 関 係 ・ 年 齢 (5 歳 階 級) ・ 男 女 別 15 歳 以 上 人 口

年 齢	男					女				
	総 数	未 婚	有 配 偶	死 別	離 別	総 数	未 婚	有 配 偶	死 別	離 別
昭和55年	58,879	14,353	41,707	1,880	889	70,589	14,684	42,018	11,297	2,488
60	57,664	13,751	40,708	1,853	1,275	70,096	13,883	40,991	11,890	3,211
平成 2年	55,293	13,521	38,197	1,897	1,367	68,786	14,324	38,486	11,998	3,470
7	54,743	14,219	38,480	2,005	1,624	68,159	14,764	36,678	12,448	3,811
15~19歳	4,599	4,538	17	-	-	4,927	4,848	36	-	3
20~24	3,479	3,068	364	-	13	4,215	3,569	571	2	40
25~29	3,092	1,929	1,090	1	42	3,773	1,952	1,648	8	137
30~34	3,288	1,195	1,995	7	70	3,831	977	2,585	19	228
35~39	3,866	972	2,715	7	139	4,195	598	3,197	34	350
40~44	4,973	982	3,710	24	211	5,348	528	4,185	97	513
45~49	5,846	700	4,741	67	305	6,231	588	4,748	232	641
50~54	4,455	317	3,808	60	233	5,025	361	3,868	348	430
55~59	4,277	216	3,724	111	186	5,231	334	3,821	648	394
60~64	4,439	169	3,865	186	182	5,925	356	4,028	1,173	325
65~69	4,343	65	3,890	242	115	5,944	284	3,641	1,631	349
70~74	3,281	39	2,856	315	61	5,054	199	2,480	2,132	201
75~79	2,332	15	1,957	316	39	3,725	92	1,216	2,265	113
80~84	1,533	9	1,195	303	19	2,596	54	490	1,964	53
85歳以上	940	5	553	366	9	2,139	24	162	1,895	34

資料 総務庁統計局『国勢調査報告』

(注) 総数は、配偶関係「不詳」を含む。

27 昼間・常住（夜間）・流入・流出人口の推移

年	昼間人口	常住人口(夜間人口)	流入人口	流出人口	昼夜間人口比率
昭和60年	167,019	159,393	18,625	10,999	104.8
平成2年	155,033	150,252	17,023	12,242	103.2
7	148,667	145,014	17,303	13,650	102.5

資料 総務庁統計局『国勢調査報告』

- (注) 1) 昼間人口とは、常住人口(夜間人口)に他地域から流入する人口を加え、他地域へ流出する人口を差し引いたものをいう。
 2) 常住人口は、10月1日午前0時現在大牟田市に常住している人口であり、夜間の状態で把握されるため、夜間人口とも呼ばれる。
 3) 流入人口とは、大牟田市以外の市町村に常住し、大牟田市で従業・通学するものをいう。
 4) 流出人口とは、大牟田市に常住し、大牟田市以外の市町村で従業・通学するものをいう。
 5) この表には年齢不詳は含まない。
 6) 昼夜間人口比率 = $\frac{\text{昼間人口}}{\text{常住人口(夜間人口)}} \times 100$

28 15歳以上の就業者・通学者の流入・流出人口(平成7年)

区 分	総数	就業者	通学者	区 分	総数	就業者	通学者
流入人口	17,072	13,520	3,552	流出人口	13,605	11,769	1,836
県内他市町村に常住する者	8,027	5,626	2,401	県内他市町村で従業・通学する者	8,714	7,447	1,267
北九州市	37	33	4	北九州市	45	34	11
福岡市	312	233	79	福岡市	2,380	1,700	680
久留米市	795	584	211	久留米市	1,743	1,493	250
柳川市	743	508	235	柳川市	692	609	83
筑後川市	445	275	170	筑後川市	556	531	25
大瀬川市	205	112	93	大瀬川市	302	299	3
高和町	908	602	306	高和町	494	490	4
三橋町	831	574	257	三橋町	213	213	-
山川町	447	310	137	山川町	275	271	4
高山町	278	175	103	高山町	83	83	-
その他の市町村	1,919	1,457	462	その他の市町村	1,041	1,037	4
熊本の県市	1,107	763	344	熊本の県市	890	687	203
他県に常住する者	9,045	7,894	1,151	他県で従業・通学する者	4,891	4,322	569
熊本市	8,818	7,698	1,120	熊本市	4,320	3,840	480
熊本市	175	154	21	熊本市	458	234	224
熊本市	6,016	5,338	678	熊本市	2,500	2,270	230
玉名市	404	341	63	玉名市	483	473	10
南関町	349	299	50	南関町	67	60	7
長洲町	802	699	103	長洲町	200	200	-
その他の市町村	790	655	135	その他の市町村	409	409	-
佐賀県	282	212	70	佐賀県	203	194	9
佐賀県	133	109	24	佐賀県	325	260	65
その他の県	25	25	-	その他の県	36	30	6
佐賀県	69	62	7	佐賀県	210	192	18
(参考)							
大牟田市で従業・通学する者	72,590	62,160	10,430	大牟田市に常住する就業者・通学者	69,123	60,409	8,714
大牟田市に常住する者	55,518	48,640	6,878	大牟田市で従業・通学する者	55,518	48,640	6,878
他市町村に常住する者	17,072	13,520	3,552	他市町村で従業・通学する者	13,605	11,769	1,836

資料 総務庁統計局『国勢調査報告』

(注) この表における流入人口、流出人口は、15歳以上について示している。

29 産 業 ・ 年 齢 (5 歳 階 級) ・ 従 業 上 の

産 業 、 男 女	昭和60年 総 数	平成 2年 総 数	平 成 7					
			総 数	年 齢 (5 歳				
				15~19歳	20~24歳	25~29歳	30~34歳	35~39歳
總 数	64,385	59,854	60,409	1,184	5,547	5,124	5,099	5,868
第 1 次 産 業	2,815	2,114	1,807	5	18	26	44	45
A 農 業	2,207	1,652	1,465	4	11	11	34	35
B 林 業	7	7	1	-	-	-	-	-
C 漁 業	601	455	341	1	7	15	10	10
第 2 次 産 業	20,403	18,824	18,080	372	1,575	1,486	1,496	1,794
D 鉱 産 業	3,129	1,302	909	-	5	6	31	103
E 建 設 業	6,308	6,329	6,786	189	608	501	477	666
F 製 造 業	10,966	11,193	10,385	183	962	959	988	1,025
第 3 次 産 業	40,999	38,776	40,237	778	3,911	3,612	3,533	4,011
G 電 気 業	599	523	582	21	79	48	44	57
H 輸 送 業	3,896	3,692	3,687	31	275	312	306	356
I 小 売 業	16,084	15,393	15,086	418	1,366	1,175	1,193	1,434
J 金 融 業	1,642	1,695	1,657	9	239	217	202	188
K 保 険 業	279	381	338	2	11	15	15	11
L 不 動 産 業	14,483	15,071	16,832	289	1,831	1,673	1,605	1,792
M 公 務 業	4,016	2,021	2,055	8	110	172	168	173
分 類 不 能 の 産 業	148	140	285	9	43	20	26	18
男	37,994	34,407	34,418	618	2,552	2,747	3,002	3,513
第 1 次 産 業	1,400	1,122	1,008	4	14	20	30	27
A 農 業	1,038	843	794	3	8	9	21	20
B 林 業	6	5	1	-	-	-	-	-
C 漁 業	356	274	213	1	6	11	9	7
第 2 次 産 業	15,919	13,745	13,503	280	1,100	1,099	1,178	1,370
D 鉱 産 業	3,015	1,272	887	-	3	3	31	103
E 建 設 業	5,380	5,269	5,717	178	512	411	406	561
F 製 造 業	7,524	7,204	6,899	102	585	685	741	706
第 3 次 産 業	20,584	19,474	19,739	331	1,408	1,615	1,777	2,104
G 電 気 業	526	461	517	20	69	40	35	56
H 輸 送 業	3,403	3,222	3,173	23	173	244	263	316
I 小 売 業	7,290	6,836	6,699	179	556	568	587	721
J 金 融 業	724	643	643	1	31	64	93	83
K 保 険 業	184	238	193	-	3	6	6	6
L 不 動 産 業	6,332	6,631	7,119	103	527	593	675	792
M 公 務 業	2,125	1,443	1,395	5	49	100	118	130
分 類 不 能 の 産 業	91	66	168	3	30	13	17	12
女	26,371	25,447	25,991	546	2,995	2,377	2,097	2,355
第 1 次 産 業	1,415	992	799	1	4	6	14	18
A 農 業	1,169	809	671	1	3	2	13	15
B 林 業	1	2	-	-	-	-	-	-
C 漁 業	245	181	128	-	1	4	1	3
第 2 次 産 業	4,484	5,079	4,577	92	475	367	318	424
D 鉱 産 業	114	30	22	-	2	3	-	-
E 建 設 業	928	1,060	1,069	11	96	90	71	105
F 製 造 業	3,442	3,989	3,486	81	377	274	247	319
第 3 次 産 業	20,415	19,302	20,498	447	2,503	1,997	1,756	1,907
G 電 気 業	73	62	65	1	10	8	9	1
H 輸 送 業	493	470	514	8	102	68	43	40
I 小 売 業	8,794	8,557	8,387	239	810	607	606	713
J 金 融 業	918	1,052	1,014	8	208	153	109	105
K 保 険 業	95	143	145	2	8	9	9	5
L 不 動 産 業	8,151	8,440	9,713	186	1,304	1,080	930	1,000
M 公 務 業	1,891	578	680	3	61	72	50	43
分 類 不 能 の 産 業	57	74	117	6	13	7	9	6

資料 総務庁統計局『国勢調査報告』

地 位 ・ 男 女 別 15 歳 以 上 就 業 者 数

年						従 業 上 の 地 位 別				
階 級) 別						雇 用 者	役 員	雇 入 の ある業主	雇 入 の ない業主	家 族 従 業 者
40~44歳	45~49歳	50~54歳	55~59歳	60~64歳	65歳以上					
7,774	9,349	6,945	5,668	3,648	4,223	45,739	2,503	2,817	5,299	4,044
103	133	166	226	346	695	113	8	63	968	654
74	84	98	154	305	655	105	6	26	822	505
-	-	-	-	1	-	-	-	-	1	-
29	49	68	72	40	40	8	2	37	145	149
2,580	3,216	2,404	1,687	887	603	14,922	932	721	909	594
192	250	267	39	9	7	888	21	-	-	-
906	1,076	880	676	485	322	4,797	496	553	553	386
1,482	1,890	1,257	972	393	274	9,237	415	168	356	208
5,061	5,965	4,346	3,731	2,396	2,893	30,464	1,559	2,032	3,392	2,788
80	106	50	67	23	7	572	10	-	-	-
506	720	556	437	118	70	3,427	134	27	80	19
1,818	2,407	1,740	1,434	952	1,149	9,315	845	1,242	1,724	1,959
244	203	156	83	58	58	1,464	41	15	109	28
35	46	40	31	32	100	134	49	22	103	30
2,136	2,221	1,607	1,473	994	1,211	13,497	480	726	1,376	752
242	262	197	206	219	298	2,055	-	-	-	-
30	35	29	24	19	32	240	4	1	30	8
4,487	5,337	4,012	3,340	2,208	2,602	25,790	1,873	2,192	3,798	760
41	68	72	116	200	416	66	7	56	785	93
31	39	35	68	171	389	59	5	20	649	60
-	-	-	-	1	-	-	-	-	1	-
10	29	37	48	28	27	7	2	36	135	33
1,931	2,342	1,809	1,236	701	457	11,131	736	705	739	190
192	244	257	39	8	7	867	20	-	-	-
766	885	742	563	426	267	4,105	367	549	550	145
973	1,213	810	634	267	183	6,159	349	156	189	45
2,503	2,912	2,110	1,976	1,296	1,707	14,455	1,127	1,431	2,250	476
76	91	45	58	20	7	507	10	-	-	-
446	635	507	397	105	64	2,944	121	26	78	4
784	1,011	673	608	448	564	3,785	593	822	1,155	344
110	81	71	48	27	34	514	29	11	83	6
23	23	21	20	22	63	64	32	19	75	3
878	876	653	709	565	748	5,246	342	553	859	119
186	195	140	136	109	227	1,395	-	-	-	-
12	15	21	12	11	22	138	3	-	24	1
3,287	4,012	2,933	2,328	1,440	1,621	19,949	630	625	1,501	3,284
62	65	94	110	146	279	47	1	7	183	561
43	45	63	86	134	266	46	1	6	173	445
-	-	-	-	-	-	-	-	-	-	-
19	20	31	24	12	13	1	-	1	10	116
649	874	595	451	186	146	3,791	196	16	170	404
-	6	10	-	1	-	21	1	-	-	-
140	191	138	113	59	55	692	129	4	3	241
509	677	447	338	126	91	3,078	66	12	167	163
2,558	3,053	2,236	1,755	1,100	1,186	16,009	432	601	1,142	2,312
4	15	5	9	3	-	65	-	-	-	-
60	85	49	40	13	6	483	13	1	2	15
1,034	1,396	1,067	826	504	585	5,530	252	420	569	1,615
134	122	85	35	31	24	950	12	4	26	22
12	23	19	11	10	37	70	17	3	28	27
1,258	1,345	954	764	429	463	8,251	138	173	517	633
56	67	57	70	110	71	660	-	-	-	-
18	20	8	12	8	10	102	1	1	6	7

(注) 従業上の地位「不詳」を含む。 「家庭内職者」を含む。

30 在学か否かの別・最終卒業学校の

男 女 ・ 年 齢	総 数	卒 業	
		総 数	小学校・中学校・高小
総 数	124,079	113,961	42,982
15 ~ 19 歳	10,550	1,720	592
20 ~ 24	6,874	6,020	700
25 ~ 29	7,264	7,213	636
30 ~ 34	8,045	8,008	901
35 ~ 39	10,291	10,251	1,790
40 ~ 44	12,224	12,203	2,850
45 ~ 49	9,552	9,526	3,188
50 ~ 54	9,719	9,693	3,917
55 ~ 59	10,833	10,802	4,890
60 ~ 64	11,011	10,995	5,104
65 歳 以 上	27,716	27,530	18,414
男	55,293	50,407	17,903
15 ~ 19 歳	5,183	905	365
20 ~ 24	2,869	2,416	396
25 ~ 29	3,179	3,148	361
30 ~ 34	3,843	3,823	488
35 ~ 39	4,949	4,931	943
40 ~ 44	5,904	5,893	1,390
45 ~ 49	4,481	4,468	1,415
50 ~ 54	4,386	4,372	1,548
55 ~ 59	4,731	4,721	1,988
60 ~ 64	4,804	4,798	2,137
65 歳 以 上	10,964	10,932	6,872
女	68,786	63,554	25,079
15 ~ 19 歳	5,367	815	227
20 ~ 24	4,005	3,604	304
25 ~ 29	4,085	4,065	275
30 ~ 34	4,202	4,185	413
35 ~ 39	5,342	5,320	847
40 ~ 44	6,320	6,310	1,460
45 ~ 49	5,071	5,058	1,773
50 ~ 54	5,333	5,321	2,369
55 ~ 59	6,102	6,081	2,902
60 ~ 64	6,207	6,197	2,967
65 歳 以 上	16,752	16,598	11,542

種 類 ・ 年 齡 (5 歳 階 級) ・ 男 女 別 15 歳 以 上 人 口 (平 成 2 年)

者			在 学 者	未 就 学 者
高 校 ・ 旧 中	短 大 ・ 高 専	大 学 ・ 大 学 院		
54,444	7,739	7,803	9,737	381
1,128	-	-	8,825	5
3,769	1,178	330	848	6
4,170	1,276	1,065	33	18
4,599	1,127	1,318	9	28
6,109	953	1,300	8	32
7,348	772	1,142	2	19
5,100	434	722	1	25
4,818	339	543	3	23
4,917	310	586	4	27
5,026	465	308	2	14
7,460	885	489	2	184
23,707	2,208	6,202	4,761	125
540	-	-	4,275	3
1,585	203	216	451	2
1,792	250	716	21	10
2,143	186	983	7	13
2,695	213	1,032	3	15
3,312	200	953	-	11
2,291	105	624	-	13
2,242	91	461	2	12
2,066	113	510	1	9
2,080	264	278	1	5
2,961	583	429	-	32
30,737	5,531	1,601	4,976	256
588	-	-	4,550	2
2,184	975	114	397	4
2,378	1,026	349	12	8
2,456	941	335	2	15
3,414	740	268	5	17
4,036	572	189	2	8
2,809	329	98	1	12
2,576	248	82	1	11
2,851	197	76	3	18
2,946	201	30	1	9
4,499	302	60	2	152

(注) 学校の種類「不詳」を含む。

31 在学学校の種類・未就学の種類・男女

男	女	在 学			
		総 数	小学校・中学校	高 校	短大・高専
総	数	26,123	17,613	6,513	1,372
男		13,152	9,042	3,186	466
女		12,971	8,571	3,327	906

資料 総務庁統計局『国勢調査報告』

32 労働力状態・男女別15歳

男	女	総 数	勞 働 力 人				
			総 数	就 業			
				総 数	主に仕事	家事のほか 仕事	通学のかた わら仕事
総	数	122,902	64,717	60,409	50,818	8,373	451
男		54,743	37,372	34,418	33,440	313	179
女		68,159	27,345	25,991	17,378	8,060	272
(再掲)							
15 ~ 64 歳		91,015	60,227	56,186	47,661	7,415	451
男		42,314	34,534	31,816	31,081	158	179
女		48,701	25,693	24,370	16,580	7,257	272

資料 総務庁統計局『国勢調査報告』

33 世帯人員別一般世帯数

年 次	一 般					
	世 帯					
	総 数	1 人	2 人	3 人	4 人	5 人
昭和 60 年	50,516	8,150	12,979	10,168	10,215	5,375
平成 2 年	50,066	9,507	14,117	9,562	9,130	4,544
7 年	50,623	10,940	14,871	9,595	8,475	4,028

資料 総務庁統計局『国勢調査報告』

別在学者数及び未就学者数（平成2年）

者	未 就 学 者				
	総 数	幼 稚 園	保 育 所	そ の 他	
大学・大学院	625	10,168	2,204	2,715	5,249
	458	5,171	1,112	1,448	2,611
	167	4,997	1,092	1,267	2,638

以 上 人 口（平成7年）

口		非 勞 働 力 人 口				
者	完全失業者	総 数	家 事	通 学	そ の 他	
						休 業 者
	767	4,308	57,687	25,956	8,714	23,017
	486	2,954	17,093	805	4,218	12,070
	281	1,354	40,594	25,151	4,496	10,947
	659	4,041	30,420	17,003	8,706	4,711
	398	2,718	7,559	281	4,217	3,061
	261	1,323	22,861	16,722	4,489	1,650

（注） 労働力状態「不詳」を含む。

及 び 一 般 世 帯 人 員

世 帯						一 般 世 帯 人 員	1 世 帯 当 たり 人 員
数							
6 人	7 人	8 人	9 人	10人以上			
2,482	899	182	40	26	155,630	3.08	
2,149	842	166	37	12	146,243	2.92	
1,817	705	153	30	11	140,943	2.78	

- （注） 「一般世帯」とは、
- 1) 住居と生計を共にしている人の集まり又は1戸を構えている単身者。
 - 2) 上記の世帯と住居を共にし、別に生計を維持している間借りの単身者又は下宿屋などに下宿している単身者。
 - 3) 会社・団体・商店・官公庁などの寄宿舍、独身寮などに居住している単身者。

3 4 家計の収入の種類別一般世帯数、一般世帯人員、親族人員及び
15歳以上親族就業者数（平成2年）

家 計 の 収 入 の 種 類	一般世帯数	一般世帯人員	親 族 人 員	15歳以上 親族就業者数
総 数1)	50,088	146,243	146,048	59,822
1 賃金・給料が主な世帯	27,253	92,719	92,639	43,168
(1)賃金・給料のみの世帯	20,585	66,095	66,043	31,788
(2)農業収入もある世帯	362	1,739	1,739	961
(3)その他の	6,306	24,885	24,857	10,419
2 農業収入が主な世帯	393	1,526	1,525	993
(4)農業収入のみの世帯	170	628	628	404
(5)賃金・給料もある世帯	118	542	541	363
(6)その他の	105	356	356	226
3 農業収入以外の事業収入が主な世帯	5,000	17,062	16,994	9,962
(7)農業収入以外の事業収入のみの世帯	3,386	11,083	11,040	6,350
(8)賃金・給料もある世帯	686	2,771	2,760	1,855
(9)その他の	928	3,208	3,194	1,757
4 内職収入が主な世帯	124	251	251	125
(10)内職収入のみの世帯	78	140	140	72
(11)賃金・給料もある世帯	8	26	26	15
(12)その他の	38	85	85	38
5 恩給・年金が主な世帯	14,204	28,956	28,922	4,691
6 仕送りが主な世帯	589	935	935	93
7 その他の収入が主な世帯	2,343	4,432	4,421	473
(再掲)				
少しでも賃金・給料のある世帯	30,419	103,394	103,290	48,457
少しでも農業収入のある世帯	991	4,009	4,008	2,419
うち農業収入以外の事業収入が主な世帯	34	141	141	92
少しでも農業収入以外の事業収入のある世帯	5,909	20,169	20,095	11,762
うち賃金・給料が主な世帯	549	2,156	2,151	1,260
うち農業収入が主な世帯	19	74	74	52
少しでも内職収入のある世帯	625	2,159	2,159	1,068
少しでも賃金・給料、事業収入 又は内職収入のある世帯	35,652	120,197	120,035	58,006

資料 総務庁統計局『国勢調査報告』

(注) 家計の収入の種類「不詳」を含む。

35 世帯の経済構成別一般世帯数、一般世帯人員及び親族人員（平成7年）

世 帯 の 経 済 構 成	一般世帯数	一般世帯人員	親 族 人 員	1 世帯当たり 親 族 人 員
総 数	50,823	140,943	140,757	2.78
I 農 林 漁 業 就 業 者 世 帯	530	1,493	1,491	2.81
(1) 農 林 漁 業 ・ 業 主 世 帯	489	1,397	1,395	2.85
(2) 農 林 漁 業 ・ 雇 用 者 世 帯	41	96	96	2.34
II 農 林 漁 業 ・ 非 農 林 漁 業 就 業 者 混 合 世 帯	608	2,811	2,811	4.62
(3) 農 林 漁 業 ・ 業 主 混 合 世 帯	422	1,976	1,976	4.68
(4) 農 林 漁 業 ・ 雇 用 者 混 合 世 帯	33	122	122	3.70
(5) 非 農 林 漁 業 ・ 業 主 混 合 世 帯	18	83	83	4.61
(6) 非 農 林 漁 業 ・ 雇 用 者 混 合 世 帯	135	630	630	4.67
III 非 農 林 漁 業 就 業 者 世 帯	35,069	112,338	112,202	3.20
(7) 非 農 林 漁 業 ・ 業 主 世 帯	4,300	12,536	12,508	2.91
(8) 非 農 林 漁 業 ・ 雇 用 者 世 帯	28,272	89,880	89,785	3.18
(9) 非 農 林 漁 業 ・ 業 主 ・ 雇 用 者 世 帯 (世帯の主な就業者が業主)	1,803	7,148	7,137	3.96
(10) 非 農 林 漁 業 ・ 業 主 ・ 雇 用 者 世 帯 (世帯の主な就業者が雇業者)	694	2,774	2,772	3.99
IV 非 就 業 者 世 帯	14,259	23,841	23,794	1.67
V 分 類 不 能 の 世 帯	157	460	459	2.92

36 世帯の家族類型別一般世帯数、一般世帯人員及び親族人員（6歳未満・18

区 分	総 数	親 族			
		総 数	核 家 族		
			総 数	夫 婦 の み の 世 帯	夫 婦 と 子 供 か ら 成 る 世 帯
一 般 世 帯 数	50,623	39,574	31,362	10,890	15,387
一 般 世 帯 人 員	140,943	129,784	91,553	21,798	57,558
親 族 人 員	140,757	129,708	91,494	21,780	57,547
1 世 帯 当 た り 親 族 人 員	2.78	3.28	2.92	2.00	3.74
(再 掲)					
6歳未満親族のいる一般世帯 世 帯 数	5,380	5,380	3,882	-	3,847
世 帯 人 員	23,730	23,730	15,151	-	14,453
6歳未満親族のいる一般世帯 世 帯 数	7,219	7,219	5,183	-	4,901
18歳未満親族のいる一般世帯 世 帯 数	15,357	15,340	10,677	-	9,219
世 帯 人 員	66,599	66,582	41,316	-	37,140
18歳未満親族のいる一般世帯 世 帯 数	27,881	27,864	19,193	-	16,862
親族のみから成る一般世帯 世 帯 数	50,440	39,500	31,305	10,873	15,376
世 帯 人 員	140,418	129,478	91,350	21,746	57,507
区 分	親 族				
	夫 婦 と 他 の 親 族 (親、子供を含まない) か ら 成 る 世 帯	夫 婦、子 供 と 他 の 親 族 (親を含まない) か ら 成 る 世 帯	夫 婦、親 と 他 の 親 族 (子供を含まない) か ら 成 る 世 帯		
一 般 世 帯 数	230	521	105		
一 般 世 帯 人 員	743	2,428	528		
親 族 人 員	743	2,427	527		
1 世 帯 当 た り 親 族 人 員	3.23	4.66	5.02		
(再 掲)					
6歳未満親族のいる一般世帯 世 帯 数	12	118	12		
世 帯 人 員	48	555	83		
6歳未満親族のいる一般世帯 世 帯 数	15	138	17		
18歳未満親族のいる一般世帯 世 帯 数	68	394	26		
世 帯 人 員	244	1,876	162		
18歳未満親族のいる一般世帯 世 帯 数	89	563	37		
親族のみから成る一般世帯 世 帯 数	230	520	104		
世 帯 人 員	743	2,417	523		

資料 総務庁統計局『国勢調査報告』

- (注) 1) 「親族世帯」とは、2人以上の世帯から家事使用人などが同居していてもこの「非親族世帯」とは、2人以上の世帯から構成されている世帯。
2) 「非親族世帯」とは、2人以上の世帯から構成されている世帯。
3) 「単身世帯」とは、単身者だけの世帯。

歳未満親族のいる一般世帯及び親族のみから成る一般世帯特掲 (平成7年)

族		世 帯				
世 帯		そ の 他 の				
男 親 と 子 供 か ら 成 る 世 帯	女 親 と 子 供 か ら 成 る 世 帯	総 数	夫 婦 と 両 親 か ら 成 る 世 帯	夫 婦 と 片 親 か ら 成 る 世 帯	夫 婦、子 供 と 両 親 か ら 成 る 世 帯	夫 婦、子 供 と 片 親 か ら 成 る 世 帯
655	4,430	8,212	233	938	1,464	3,034
1,554	10,643	38,231	932	2,815	9,013	14,826
1,545	10,622	38,214	932	2,814	9,012	14,823
2.36	2.40	4.65	4.00	3.00	6.16	4.89
8	227	1,498	-	-	480	523
21	677	8,579	-	-	2,979	2,705
8	274	2,036	-	-	669	713
158	1,300	4,663	-	-	1,279	1,985
446	3,730	25,266	-	-	8,010	10,227
244	2,087	8,671	-	-	2,678	3,760
646	4,410	8,195	233	937	1,463	3,031
1,523	10,574	38,128	932	2,811	9,007	14,808
世 帯		非 親 族 世 帯			単 独 世 帯	
夫 婦、子 供、親 と 他 の 親 族 か ら 成 る 世 帯	兄 弟 姉 妹 の み か ら 成 る 世 帯	他 に 分 類 さ れ な い 親 族 世 帯				
499	333	855	109	10,940		
3,373	713	2,860	219	10,940		
3,369	711	2,856	109	10,940		
6.75	2.14	3.34	1.00	1.00		
274	-	79	-	-		
1,895	-	314	-	-		
392	-	92	-	-		
440	6	465	-	17		
3,028	13	1,706	-	17		
875	7	662	-	17		
495	331	851	-	10,940		
3,337	707	2,843	-	10,940		

成る世帯のうち、世帯主と親族関係にある世帯員のいる世帯で、その世帯に従属する非親族（営業使用人、ここに含まれる）
 成る世帯のうち、世帯主と同居人、家事使用人又は営業使用人などの非親族の関係にある者のみにより

37 親族人員別一般世帯数、一般世帯人員及び親族人員（平成7年）

区 分	総 数	親族人員が 1 人	2	3	4	5	6	7人以上
一 般 世 帯 数	50,623	11,049	14,799	9,582	8,456	4,027	1,811	899
一 般 世 帯 人 員	140,943	11,159	29,636	28,768	33,829	20,141	10,866	6,544
親 族 人 員	140,757	11,049	29,598	28,746	33,824	20,135	10,866	6,539
(再掲)								
6歳未満親族のいる 一 般 世 帯 世 帯 数	5,380	-	83	1,351	1,804	1,136	592	414
世 帯 人 員	23,730	-	167	4,056	7,216	5,681	3,552	3,058
6歳未満親族人員	7,219	-	83	1,382	2,639	1,606	869	640
18歳未満親族のいる 一 般 世 帯 世 帯 数	15,357	17	556	3,198	5,725	3,326	1,657	878
世 帯 人 員	66,599	17	1,113	9,602	22,902	16,634	9,942	6,389
18歳未満親族人員	27,881	17	558	3,662	9,903	7,400	3,824	2,517

資料 総務庁統計局『国勢調査報告』

38 延べ面積、住宅の所有の関係別住宅に住む
65歳以上親族のいる一般世帯数（平成7年）

区 分	住宅に住む65歳以上 親族のいる一般世帯	主 世 帯					間 借 り
		総 数	持 ち 家	公営・公団 公社の借家	民営の借家	給与住宅	
総 数	21,585	21,492	17,468	1,615	2,239	170	73
0 ~ 19㎡	435	407	71	55	280	1	28
20 ~ 29	755	738	125	207	399	7	17
30 ~ 39	1,565	1,548	407	584	544	13	17
40 ~ 49	1,340	1,336	634	331	335	36	4
50 ~ 59	1,141	1,140	755	180	188	17	1
60 ~ 69	1,650	1,647	1,266	172	181	28	3
70 ~ 79	1,485	1,485	1,306	79	85	15	-
80 ~ 89	1,831	1,830	1,731	6	71	22	1
90 ~ 99	2,545	2,544	2,468	-	69	7	1
100 ~ 119	3,107	3,106	3,068	-	31	7	1
120 ~ 149	3,347	3,347	3,305	1	33	8	-
150 ~ 199	1,843	1,843	1,818	-	18	7	-
200 ~ 249	343	343	339	-	4	-	-
250㎡以上	178	178	175	-	1	2	-

資料 総務庁統計局『国勢調査報告』

39 親族人員別65歳以上親族のいる一般世帯数、
一般世帯人員及び65歳以上親族人員（平成7年）

区 分	総 数	親族人員が 1 人	2	3	4	5	6	7人以上
世 帯 数	21,591	4,965	8,083	3,132	1,858	1,581	1,260	712
世 帯 人 員	58,642	4,987	16,180	9,404	7,433	7,909	7,560	5,169
65歳以上親族人員	29,423	4,965	12,596	4,570	2,396	1,897	1,815	1,184

資料 総務庁統計局『国勢調査報告』

40 世帯人員、住宅の所有の関係別住宅に住む
65歳以上親族のいる一般世帯数（平成7年）

区 分	総 数	世帯人員が 1 人	2	3	4	5	6	7人以上
住 宅 に 住 む 65歳以上親族のいる 一 般 世 帯 数	21,565	4,941	8,072	3,135	1,866	1,577	1,263	711
主 世 帯	21,492	4,898	8,049	3,130	1,865	1,577	1,262	711
持 ち 家	17,468	3,050	6,650	2,715	1,689	1,480	1,190	694
公 営 ・ 公 団 ・ 公 社 の 借 家	1,615	701	661	141	71	25	16	-
民 営 の 借 家	2,339	1,119	697	249	81	44	36	13
給 与 住 宅	170	28	41	25	24	28	20	4
間 借 り	73	43	23	5	1	-	1	-

資料 総務庁統計局『国勢調査報告』

41 年齢（5歳階級）、男女別高齢単身者数（平成7年）

区 分	総 数	65～69歳	70～74	75～79	80～84	85歳以上	(別掲) 60歳以上
65歳以上の高齢単身者数	4,943	1,432	1,416	1,106	677	312	6,183
男	826	250	213	167	116	80	1,121
女	4,117	1,182	1,203	939	561	232	5,062
(別掲) 65歳以上の高齢者1人と未婚 の18歳未満の者から成る世帯	23	8	7	5	3	-	34
男	2	1	1	-	-	-	5
女	21	7	6	5	3	-	29

資料 総務庁統計局『国勢調査報告』

4 2 従業・通学時の世帯の状況、通勤及び就業・通学別住宅に住む一般

区 分	総 数	通 勤 ・ 通 学 者 の み の 世 帯					総 数
		総 数	通 勤 者 の み	通 学 者 の み	通 勤 者 と 通 学 者 の 通 学 者 の いる 世 帯	う ち 12 歳 未 満 通 学 者 あり	
住宅に住む一般世帯数	50,086	11,099	7,113	175	3,811	1,439	38,987
通勤・通学者が							
0人	15,672	-	-	-	-	-	15,672
1	13,741	3,783	3,609	174	-	-	9,958
2	8,802	2,622	2,251	1	370	93	6,180
3	6,426	1,938	902	-	1,036	277	4,488
4人以上	5,445	2,756	351	-	2,405	1,069	2,689
住宅に住む一般世帯人員	140,262	26,654	12,257	176	14,221	5,757	113,608
自宅就業者	8,163	-	-	-	-	-	8,163
通勤者	51,631	19,812	12,257	-	7,555	2,697	31,819
通学者	22,329	6,842	-	176	6,666	3,060	15,487
その他	58,139	-	-	-	-	-	58,139

資料 総務庁統計局『国勢調査報告』

4 3 子供の数別母子世帯数、母子世帯人員及び父子世帯数、父子世帯人員（6歳未満の子供のいる世帯特掲）（平成7年）

区 分	世 帯 数					世 帯 人 員					1 世帯当 たり子供 の 数
	総 数	子供が 1 人	2 人	3 人 以 上	(再掲) 6歳未満の子 供のいる世帯	総 数	子供が 1 人	2 人	3 人 以 上	(再掲) 6歳未満の子 供のいる世帯	
母子世帯	1,032	485	408	139	171	2,773	970	1,224	579	486	1.7
父子世帯	138	69	52	17	5	363	138	156	69	11	1.6

資料 総務庁統計局『国勢調査報告』

4 4 住居の種類、住宅の所有の関係別一般世帯数、一般世帯人員、1世帯当たり室数及び1世帯当たり延べ面積（平成7年）

区 分	世 帯 数	世 帯 人 員	1 世帯 当 たり 人 数	1 世帯 当 たり 延 べ 面 積 (㎡)	1 世帯 当 たり 室 数	1 人 当 たり 延 べ 面 積 (㎡)
一 般 世 帯	50,623	140,943	2.78	-	-	-
住宅に住む一般世帯	50,086	140,262	2.80	4.51	1.61	84.6
主 持 公 営 ・ 公 団 ・ 公 社 の 借 家	49,633	139,271	2.81	4.53	1.62	85.1
持 公 営 ・ 公 団 ・ 公 社 の 借 家	31,378	93,520	2.98	5.33	1.79	106.6
民 営 の 借 家	5,010	12,555	2.51	3.12	1.24	45.7
給 与 住 宅	10,763	25,121	2.33	2.98	1.28	45.4
間 借 り	2,482	8,075	3.25	4.02	1.24	64.4
住宅以外に住む一般世帯	453	991	2.19	1.94	0.89	32.6
住宅以外に住む一般世帯	537	681	1.27	-	-	-

資料 総務庁統計局『国勢調査報告』

・通学者数別住宅に住む一般世帯数
世帯人員（平成7年）

そ の 他 の 世 帯									
通 勤 ・ 通 学 者 以 外 の 世 帯 員 の 構 成									
高 齢 者 の み	うち 1 人	高 齢 者 と 幼 児 の み	うち 高 齢 者 1 人	高 齢 者 と 幼 児 と 女 子 の み	高 齢 者 と 女 子 の み	幼 児 の み	幼 児 と 女 子 の み	女 子 の み	そ の 他
13,361	8,149	177	128	408	4,072	1,247	2,697	8,564	8,461
8,685	4,640	2	-	13	1,774	-	37	1,460	3,701
2,330	1,712	13	6	122	885	74	1,557	2,744	2,233
795	622	46	37	135	515	636	635	1,900	1,518
598	488	52	34	99	542	307	353	1,779	758
953	687	64	51	39	356	230	115	681	251
28,615	15,613	990	698	2,417	14,167	4,880	10,996	23,831	27,712
1,013	290	15	7	92	896	-	63	543	5,541
7,481	5,750	365	278	527	3,005	2,469	3,138	9,384	5,450
2,442	1,714	177	130	329	2,025	771	1,239	5,345	3,159
17,679	7,859	433	283	1,469	8,241	1,640	6,556	8,559	13,562

4 5 住宅の建て方別住宅に住む主世帯数、主世帯人員、1世帯
当たり室数及び1世帯当たり延べ面積（平成7年）

区 分	住宅に住む 主世帯数	住宅に住む 主世帯人員	1世帯当 たり人員	1世帯当 たり室数	1人当 たり室数	1世帯当 たり延べ面積(㎡)	1人当 たり延べ面積(㎡)
総 数	49,633	139,271	2.81	4.53	1.62	85.1	30.3
一 戸 建	34,234	102,033	2.98	5.19	1.74	103.0	34.6
長 屋 建	4,437	10,454	2.36	3.03	1.29	43.1	18.3
共 同 住 宅	10,875	26,536	2.44	3.07	1.26	45.7	18.7
建物全体の階数							
1・2階建	3,789	8,199	2.16	2.64	1.22	36.1	16.7
3～5	5,695	15,202	2.67	3.29	1.23	50.2	18.8
6階建以上	1,391	3,135	2.25	3.31	1.47	53.5	23.7
世帯が住んでいる階							
1・2階	6,796	16,205	2.38	2.94	1.23	42.9	18.0
3～5	3,545	9,123	2.57	3.25	1.26	49.3	19.2
6階以上	534	1,208	2.26	3.48	1.54	57.1	25.3
そ の 他	87	248	2.85	3.95	1.39	76.8	26.9

資料 総務庁統計局『国勢調査報告』

4 6 住居の種類、住宅の所有の關係別65歳以上親族のいる一般世帯数、一般世帯人員、
65歳以上親族人員、1世帯当たり室数及び1世帯当たり延べ面積（平成7年）

区 分	世 帯 数	世 帯 人 員	65歳以上 親族人員	1 世 帯 当 たり 人 員	1 世 帯 当 たり 室 数	1 人 当 た り 室 数	1 世 帯 当 た り 延 べ 面 積 (㎡)	1 人 当 た り 延 べ 面 積 (㎡)
65歳以上親族のいる一般世帯	21,591	58,642	29,423	2.72	-	-	-	-
住宅に住む一般世帯	21,565	58,578	29,380	2.72	4.97	1.83	95.6	35.2
主 持 世 帯	21,492	58,464	29,287	2.72	4.98	1.83	95.9	35.2
公 営 ・ 公 団 ・ 公 社 の 借 家	17,468	50,830	24,418	2.91	5.43	1.87	107.4	36.9
民 営 の 借 家	1,615	2,951	1,994	1.83	2.89	1.58	42.8	23.4
給 与 の 住 宅	2,239	4,114	2,679	1.84	2.99	1.63	46.1	25.1
間 借 り	170	569	196	3.35	4.28	1.28	73.1	21.8
間 借 り	73	114	93	1.56	1.92	1.23	30.1	19.3
住宅以外に住む一般世帯	26	64	43	2.46	-	-	-	-

資料 総務庁統計局『国勢調査報告』

4 7 住宅の建て方、住宅の所有の関係別住宅に住む
一般世帯数及び一般世帯人員（平成7年）

区 分	総 数	1 戸 建	長 屋 建	共 同 住 宅				その他
				総 数	1・2階建	3 ~ 5	6階建以上	
一 般 世 帯 数								
住宅に住む一般世帯	50,086	34,552	4,462	10,967	3,840	5,709	1,418	105
主 世 帯	49,633	34,234	4,437	10,875	3,789	5,695	1,391	87
持 ち 家	31,378	30,161	392	784	108	110	566	41
公営・公団・公社の借家	5,010	45	1,129	3,836	351	3,431	54	-
民 営 の 借 家	10,763	3,378	2,300	5,062	3,242	1,175	645	23
給 与 住 宅	2,482	650	616	1,193	88	979	126	23
間 借 り	453	318	25	92	51	14	27	18
一 般 世 帯 人 員								
住宅に住む一般世帯	140,262	102,844	10,500	26,642	8,261	15,219	3,162	276
主 世 帯	139,271	102,033	10,454	26,536	8,199	15,202	3,135	248
持 ち 家	93,520	90,388	879	2,123	304	313	1,506	130
公営・公団・公社の借家	12,555	100	2,603	9,852	777	8,985	90	-
民 営 の 借 家	25,121	9,289	4,858	10,929	6,918	2,736	1,275	45
給 与 住 宅	8,075	2,256	2,114	3,632	200	3,168	264	73
間 借 り	991	811	46	106	62	17	27	28

資料 総務庁統計局『国勢調査報告』

4 8 住宅の建て方別住宅に住む65歳以上親族のいる主世帯数、主世帯人員、
65歳以上親族人員、1世帯当たり室数及び1世帯当たり延べ面積（平成7年）

区 分	主世帯数	主世帯人員	65歳以上 親族人員	1 世 帯 当 人	1 世 帯 当 員	1 世 帯 当 室	1 人 当 数	1 世帯当 たり延べ面積 (㎡)	1 人当 たり延べ面積 (㎡)
總 数	21,492	58,464	29,287	2.72	4.98	1.83	95.9	35.2	
一 戸 建	18,030	52,111	25,113	2.89	5.36	1.86	105.7	36.6	
長 屋 建	1,588	2,854	1,918	1.80	2.90	1.61	41.9	23.3	
共 同 住 宅	1,844	3,415	2,212	1.85	2.99	1.62	46.4	25.0	
建物全体の階数									
1・2階建	575	949	649	1.65	2.60	1.58	35.7	21.6	
3～5	1,093	2,101	1,349	1.92	3.07	1.60	49.6	25.8	
6階建以上	176	365	214	2.07	3.77	1.82	61.2	29.5	
世帯が住んでいる階									
1・2階建	1,247	2,254	1,486	1.81	2.89	1.60	44.1	24.4	
3～5	534	1,017	651	1.90	3.10	1.63	49.1	25.8	
6階建以上	63	144	75	2.29	4.16	1.82	68.4	29.9	
そ の 他	30	84	44	2.80	4.50	1.61	88.1	31.5	

資料 総務庁統計局『国勢調査報告』

49 施設等の世帯の種類、世帯人員別施設等の世帯数及び施設等の世帯人員（平成7年）

区 分	世 帯 数				
	総 数	世帯人員が 1～4人	5～29人	30～49人	50人以上
総 数	105	14	37	20	34
寮・寄宿舎の学生・生徒	3	-	1	1	1
病院・療養所の入院者	74	11	25	15	23
社会施設の入所者	24	-	10	4	10
自衛隊営舎内居住者	-	-	-	-	-
矯正施設の入所者	1	-	1	-	-
その他の	3	3	-	-	-

区 分	世 帯 人 員				
	総 数	世帯人員が 1～4人	5～29人	30～49人	50人以上
総 数	4,071	25	468	800	2,778
寮・寄宿舎の学生・生徒	117	-	6	37	74
病院・療養所の入院者	3,001	22	275	603	2,101
社会施設の入所者	938	-	175	160	603
自衛隊営舎内居住者	-	-	-	-	-
矯正施設の入所者	12	-	12	-	-
その他の	3	3	-	-	-

資料 総務庁統計局『国勢調査報告』

50 夫の年齢、妻の年齢別高齢夫婦世帯数（平成7年）

区 分	総 数	妻 が		妻 が 65 歳 以 上					
		60歳未満	60～64歳	総 数	65～69歳	70～74	75～79	80～84	85歳以上
総 数	6,119	300	1,287	4,532	2,215	1,445	635	199	38
夫が60歳未満	31	-	-	31	29	2	-	-	-
60～64歳	146	-	-	146	133	13	-	-	-
65歳以上	5,942	300	1,287	4,355	2,053	1,430	635	199	38
65～69歳	2,271	248	1,016	1,007	852	129	23	2	1
70～74	1,747	45	231	1,471	931	482	51	5	2
75～79	1,091	5	34	1,052	221	595	221	15	-
80～84	611	1	5	605	41	201	262	99	2
85歳以上	222	1	1	220	8	23	78	78	33

資料 総務庁統計局『国勢調査報告』

4 事 業 所

第51表から第55表は、総務庁統計局が実施している事業所統計調査（指定統計第2号）の結果である。
われている個々の場所）を対象に事業所の実態を明らかにすることを目的として行なわれている。以下は

51 小 学 校 区 別 ・ 産 業 別 ・ 従

小 学 校 区	総 数	産 業							
		農 業	鉱 業	建 設 業	製 造 業	電 気 ・ ガ ス ・ 熱 供 給 ・ 水 道 業	運 輸 ・ 通 信 業	卸 売 ・ 小 売 業、 飲 食 店	
総 数	8,098	2	8	559	420	17	148	4,321	
1 大 牟 田	1,132	1	-	44	43	4	23	554	
2 大 上	227	-	-	17	20	-	3	111	
3 大 中	382	-	1	22	27	-	3	167	
4 明 白	1,284	-	-	30	39	1	9	970	
5 天 馬	767	-	-	37	49	1	20	433	
6 平 原	541	-	-	40	33	-	12	278	
7 天 馬	294	-	-	26	16	1	4	150	
8 天 馬	34	-	-	2	4	-	-	23	
9 天 馬	238	1	-	25	16	2	1	101	
10 天 馬	325	-	5	25	15	-	9	144	
11 天 馬	113	-	1	10	19	1	5	44	
12 天 馬	283	-	-	39	32	1	10	112	
13 天 馬	222	-	-	23	9	-	3	122	
14 天 馬	342	-	-	34	23	1	5	192	
15 天 馬	291	-	-	30	5	-	4	122	
16 天 馬	99	-	-	5	-	1	2	58	
17 天 馬	69	-	-	9	2	-	1	31	
18 天 馬	104	-	-	7	3	-	2	53	
19 天 馬	170	-	-	23	6	-	5	74	
20 天 馬	415	-	-	52	20	1	10	173	
21 天 馬	198	-	1	19	7	-	4	88	
22 天 馬	194	-	-	24	6	-	2	109	
23 天 馬	36	-	-	4	3	-	1	15	
24 天 馬	338	-	-	12	23	3	10	197	

資料 行政管理部総務課

52 産 業 別 ・ 資 本 金 階 級 別 事

この表は、事業所統計調査に基づく本市地方集計結果のうち、本市に本社、本店（単独事業所を含む。）

産 業	総 数		100万円未満		100～200万円		200～500万円	
	事業所数	従業者数	事業所数	従業者数	事業所数	従業者数	事業所数	従業者数
平成3年	1,068	18,162	73	443	153	1,341	310	3,529
第1次産業	2	13	-	-	-	-	-	-
A 農林業	2	13	-	-	-	-	-	-
B 漁業	-	-	-	-	-	-	-	-
C 漁業	-	-	-	-	-	-	-	-
第2次産業	365	8,581	24	207	35	540	115	1,657
D 建設業	3	62	-	-	-	-	-	-
E 製造業	199	3,206	10	62	18	172	67	760
F 製造業	163	5,313	14	145	17	368	48	897
第3次産業	701	9,568	49	236	118	801	195	1,872
G 電気・ガス・熱供給・水道業	2	82	-	-	-	-	-	-
H 運輸・通信業	43	2,132	-	-	-	-	-	-
I 卸売・小売業	490	5,066	36	193	71	431	136	995
J 金融業	12	97	2	4	4	13	1	1
K 不動産業	38	154	3	6	7	18	15	72
L サブ	116	2,037	8	33	33	311	34	415

資料 行政管理部総務課

この調査は、個人経営の農林水産業を除くすべての事業所（物の生産又はサービスの提供が事業として行な平成3年7月1日現在で実施された本市地方集計結果である。

業 者 規 模 別 事 業 所 数 (平成3年)

別				従 業 者 規 模 別					校 区
金 融 ・ 保 險 業	不 動 産 業	サ ー ビ ス 業	公 務	1 ～ 4 人	5 ～ 9 人	10 ～ 29 人	30 ～ 299 人	300 人以上	
149	181	2,247	46	5,523	1,340	890	336	9	總 数
60	34	355	14	720	204	141	64	3	1
2	8	66	-	163	30	29	5	-	2
10	6	142	4	254	68	43	17	-	3
18	32	183	2	971	199	97	17	-	4
20	20	186	1	499	150	83	34	1	5
7	9	162	-	358	92	65	25	1	6
5	3	89	-	221	36	33	4	-	7
-	-	5	-	24	4	3	3	-	8
2	9	80	1	173	38	18	9	-	9
3	7	112	5	217	43	47	17	1	10
1	4	28	-	68	21	12	11	1	11
-	1	87	1	166	42	47	27	1	12
2	6	57	-	146	44	27	5	-	13
1	3	81	2	203	61	53	25	-	14
8	9	112	1	214	45	22	10	-	15
-	-	33	-	74	13	8	3	1	16
-	-	25	1	51	10	6	2	-	17
-	-	37	2	70	19	11	4	-	18
-	4	56	2	128	18	17	7	-	19
2	14	141	2	279	68	52	16	-	20
-	3	75	1	134	30	26	8	-	21
1	1	49	2	135	35	18	6	-	22
-	-	12	1	22	9	5	-	-	23
7	8	74	4	233	61	27	17	-	24

業 所 数 及 び 従 業 者 数 (平成3年)

を有する事業所を産業別資本金階級別に掲げたものである。

500～1,000万円		1,000～3,000万円		3,000～5,000万円		5,000～1億円		1億円以上		産 業
事業所数	従業者数	事業所数	従業者数	事業所数	従業者数	事業所数	従業者数	事業所数	従業者数	
276	3,489	177	4,721	48	2,436	20	1,622	11	581	3 年
2	13	-	-	-	-	-	-	-	-	第1次 A B C
2	13	-	-	-	-	-	-	-	-	
-	-	-	-	-	-	-	-	-	-	
79	1,489	71	2,082	25	1,214	13	1,169	3	223	第2次 D E F
1	27	2	35	-	-	-	-	-	-	
46	718	38	960	14	315	5	206	1	13	
32	744	31	1,087	11	899	8	963	2	210	
195	1,987	106	2,639	23	1,222	7	453	8	358	第3次 G H I J K L
-	-	1	11	-	-	-	-	1	71	
10	224	14	750	7	741	-	-	-	-	
158	1,381	68	1,177	14	396	5	415	2	78	
2	11	2	6	-	-	-	-	1	62	
8	33	5	25	-	-	-	-	-	-	
17	338	16	670	2	85	2	38	4	147	

53 産 業 別 ・ 経 営 組 織 別 事 業 所 数

産 業	総 数		民			
			個 人		法	
	事業所数	従業者数	事業所数	従業者数	事業所数	従業者数
総 数	8,098	63,097	5,515	18,229	1,141	25,989
A 農 業	2	13	-	-	1	7
01 農 業	2	13	-	-	1	7
D 鉱 業	8	2,057	-	-	7	2,030
06 石 炭 ・ 亜 炭 鉱 業	7	2,048	-	-	6	2,021
08 非 金 属 鉱 業	1	9	-	-	1	9
E 建 設 業	559	5,562	324	1,685	100	2,289
09 総 合 工 事 業	248	2,274	130	746	48	777
10 職 別 工 事 業 (設備工事を除く)	169	1,220	128	509	14	318
11 設 備 工 事 業	142	2,068	66	430	38	1,194
F 製 造 業	420	10,546	202	852	128	8,295
12 食 料 品 製 造 業	88	1,353	43	210	16	696
13 飲 料 ・ 飼 料 ・ た ば こ 製 造 業	3	51	-	-	1	35
14 織 維 工 業	3	32	1	2	2	30
15 衣 服 ・ そ の 他 の 織 維 製 品 製 造 業	31	996	10	48	17	893
16 木 材 ・ 木 製 品 製 造 業 (家具を除く)	10	43	3	6	1	10
17 家 具 ・ 装 備 品 製 造 業	40	145	36	103	1	23
18 パ ル プ ・ 紙 ・ 紙 加 工 品 製 造 業	4	43	2	20	1	9
19 出 版 ・ 印 刷 ・ 同 関 連 産 業	46	412	32	143	5	188
20 化 学 工 業	21	1,657	-	-	18	1,530
22 プ ラ ス チ ッ ク 製 品 製 造 業	12	1,044	3	11	7	990
23 ゴ ム 製 品 製 造 業	1	15	-	-	1	15
24 な め し 革 ・ 同 製 品 ・ 毛 皮 製 造 業	3	16	3	16	-	-
25 窯 業 ・ 土 石 製 品 製 造 業	16	403	3	10	8	325
26 鉄 鋼 製 造 業	1	2	1	2	-	-
27 非 鉄 金 属 製 造 業	6	530	-	-	6	530
28 金 属 製 品 製 造 業	48	1,197	25	130	15	900
29 一 般 機 械 器 具 製 造 業	33	1,477	9	63	13	1,188
30 電 気 機 械 器 具 製 造 業	11	712	-	-	8	651
31 輸 送 用 機 械 器 具 製 造 業	4	169	1	2	3	167
32 精 密 機 械 器 具 製 造 業	4	24	2	7	2	17
34 そ の 他 の 製 造 業	35	225	28	79	3	98
G 電 気 ・ ガ ス ・ 熱 供 給 ・ 水 道 業	17	623	-	-	10	442
36 電 気 業	5	349	-	-	5	349
37 ガ ス 業	4	77	-	-	4	77
39 水 道 業	8	197	-	-	1	16
H 運 輸 ・ 通 信 業	148	3,952	36	70	63	3,074
40 鉄 道 業	6	158	-	-	6	158
41 道 路 旅 客 運 送 業	34	749	22	35	8	547
42 道 路 貨 物 運 送 業	47	1,622	7	20	26	1,364
43 水 運 業	6	63	-	-	4	49
46 運 輸 に 附 帯 す る サ ー ビ ス 業	24	837	-	-	18	793
47 通 信 業	31	523	7	15	1	163

資料 行政管理部総務課

及び従業者数(平成3年)

営						人		国 及 び 地方公共団体		産 業
有 限 会 社		合名・合資・相互会社		そ の 他 の 法 人		法 人 で な い 団 体				
事業所数	従業者数	事業所数	従業者数	事業所数	従業者数	事業所数	従業者数	事業所数	従業者数	
818	7,600	76	1,150	338	4,411	51	379	161	5,339	總
1	6	-	-	-	-	-	-	-	-	A
1	6	-	-	-	-	-	-	-	-	01
1	27	-	-	-	-	-	-	-	-	D
1	27	-	-	-	-	-	-	-	-	06
-	-	-	-	-	-	-	-	-	-	08
134	1,587	-	-	1	1	-	-	-	-	E
70	751	-	-	-	-	-	-	-	-	09
27	393	-	-	-	-	-	-	-	-	10
37	443	-	-	1	1	-	-	-	-	11
80	1,276	8	110	1	4	1	9	-	-	F
26	371	2	72	1	4	-	-	-	-	12
-	-	1	7	-	-	1	9	-	-	13
-	-	-	-	-	-	-	-	-	-	14
4	55	-	-	-	-	-	-	-	-	15
5	25	1	2	-	-	-	-	-	-	16
3	19	-	-	-	-	-	-	-	-	17
1	14	-	-	-	-	-	-	-	-	18
6	55	3	26	-	-	-	-	-	-	19
3	127	-	-	-	-	-	-	-	-	20
2	43	-	-	-	-	-	-	-	-	22
-	-	-	-	-	-	-	-	-	-	23
-	-	-	-	-	-	-	-	-	-	24
5	68	-	-	-	-	-	-	-	-	25
-	-	-	-	-	-	-	-	-	-	26
-	-	-	-	-	-	-	-	-	-	27
8	167	-	-	-	-	-	-	-	-	28
11	226	-	-	-	-	-	-	-	-	29
3	61	-	-	-	-	-	-	-	-	30
-	-	-	-	-	-	-	-	-	-	31
-	-	-	-	-	-	-	-	-	-	32
3	45	1	3	-	-	-	-	-	-	34
-	-	-	-	-	-	-	-	7	181	G
-	-	-	-	-	-	-	-	-	-	36
-	-	-	-	-	-	-	-	-	-	37
-	-	-	-	-	-	-	-	7	181	39
20	429	3	21	2	8	2	9	22	341	H
-	-	-	-	-	-	-	-	-	-	40
4	167	-	-	-	-	-	-	-	-	41
13	231	1	7	-	-	-	-	-	-	42
-	-	2	14	-	-	-	-	-	-	43
2	27	-	-	2	8	2	9	-	-	46
1	4	-	-	-	-	-	-	22	341	47

53 産 業 別 ・ 経 営 組 織 別 事 業 所 数

産 業	総 数		民			
			個 人		法	
			事業所数	従業者数	事業所数	従業者数
I 卸 売 ・ 小 売 業、飲 食 店	4,321	19,976	3,235	10,059	575	6,364
49-52 卸 売 業	474	3,855	187	654	185	2,364
50 織 維 ・ 機 械 器 具 ・ 建 築 材 料 等 卸 売 業	257	1,986	101	342	107	1,257
51 衣 服 ・ 食 料 ・ 家 具 等 卸 売 業	215	1,854	86	312	77	1,101
52 代 理 商 ・ 仲 立 業	2	15	-	-	1	6
53-58 小 売 業	2,547	11,165	1,843	5,558	351	3,439
53 各 種 商 品 の 小 売 業	10	780	-	-	9	753
54 織 物 ・ 衣 服 ・ 身 品 の 回 り 品 小 売 業	356	1,352	207	529	77	484
55 飲 食 料 ・ 身 品 の 小 売 業	1,090	4,403	849	2,545	126	974
56 自 動 車 ・ 自 転 車 小 売 業	142	765	89	208	27	396
57 家 具 ・ 建 具 ・ じ ゅ う 器 小 売 業	227	841	167	434	35	273
58 そ の 他 の 小 売 業	722	3,024	531	1,842	77	559
59-60 飲 食 店	1,300	4,956	1,205	3,847	39	561
59 一 般 飲 食 店	502	2,274	424	1,390	36	481
60 そ の 他 の 飲 食 店	798	2,682	781	2,457	3	80
J 金 融 ・ 保 険 業	149	1,939	39	69	62	875
61 銀 行 ・ 信 託 業	18	381	-	-	18	381
63 中 小 企 業 等 特 定 目 的 融 資 業	58	419	22	38	23	174
64 補 助 的 金 融 ・ 商 品 取 引 業	4	23	-	-	2	12
66 証 券 業、商 品 取 引 業	3	89	-	-	3	89
67 保 険 業	44	978	-	-	14	209
68 保 険 媒 介 代 理 業、保 険 サ ー ビ ス 業	22	49	17	31	2	10
K 不 動 産 業	181	416	135	215	20	112
69 不 動 産 取 引 業	76	190	58	108	10	60
70 不 動 産 賃 貸 ・ 管 理 業	105	226	77	107	10	52
L サ ー ビ ス 業	2,247	16,399	1,544	5,279	175	2,501
72 物 品 の 賃 貸 業	48	206	25	69	18	117
73 旅 館、そ の 他 の 宿 泊 所 業	63	538	38	120	14	275
75 洗 濯 ・ 理 容 ・ 浴 場 業	664	1,404	623	1,125	19	127
76 そ の 他 の 個 人 サ ー ビ ス 業	66	284	44	112	7	87
77 映 画 業	1	13	1	13	-	-
78 映 画 業 (映 画 業 を 除 く)	82	611	47	133	24	284
79 放 送 業	1	14	-	-	1	14
80 駐 車 場 業	81	142	67	109	7	14
81 自 動 車 の 整 修 備 理 業	91	311	77	202	5	49
82 そ の 他 の 修 理 業	38	208	24	86	10	42
83 同 組 合 (他 の 分 類 さ れ な い も の)	35	261	-	-	-	-
84 情 報 サ ー ビ ス ・ 調 査 ・ 広 告 業	18	228	1	5	16	221
85 そ の 他 の サ ー ビ ス 業	61	1,274	21	73	25	621
86 専 門 的 サ ー ビ ス 業	286	1,081	247	704	15	210
87 医 療 業	342	5,342	296	2,300	3	298
88 健 物 衛 生 業	4	90	-	-	-	-
89 廃 棄 物 処 理 業	15	448	2	6	6	125
90 宗 教 教 育 業	154	361	8	16	-	-
91 教 育 業	86	2,495	9	48	-	-
92 社 会 保 険、社 会 福 祉 機 関 体 業	51	888	13	156	-	-
93 社 会 保 険 研 究 機 関 体 業	2	3	1	2	-	-
94 政 治 ・ 経 済 ・ 文 化 機 関 体 業	50	162	-	-	-	-
95 そ の 他 の サ ー ビ ス 業	8	35	-	-	5	17
M 公 務 業	46	1,614	-	-	-	-
97 国 家 公 務 業	14	233	-	-	-	-
98 地 方 公 務 業	32	1,381	-	-	-	-

及 び 従 業 者 数 (平成3年) (つづき)

営 人						法人でない団体		国 及 び 地 方 公 共 団 体		産 業
有 限 会 社		合 名 ・ 合 資 ・ 相 互 会 社		そ の 他 の 法 人		事業所数	従業者数	事業所数	従業者数	
事業所数	従業者数	事業所数	従業者数	事業所数	従業者数					
445	3,085	36	240	27	223	3	5	-	-	I
83	672	11	93	8	72	-	-	-	-	49 -52
42	349	5	27	2	11	-	-	-	-	50
41	323	6	66	5	52	-	-	-	-	51
-	-	-	-	1	9	-	-	-	-	52
312	1,891	24	145	15	130	2	2	-	-	53 -58
-	-	-	-	1	27	-	-	-	-	53
65	311	6	27	-	-	1	1	-	-	54
96	737	9	67	9	79	1	1	-	-	55
24	150	2	11	-	-	-	-	-	-	56
24	132	-	-	1	2	-	-	-	-	57
103	561	7	40	4	22	-	-	-	-	58
50	522	1	2	4	21	1	3	-	-	59 -60
36	377	1	2	4	21	1	3	-	-	59
14	145	-	-	-	-	-	-	-	-	60
7	25	26	757	14	211	-	-	1	2	J
-	-	-	-	-	-	-	-	-	-	61
3	13	-	-	10	194	-	-	-	-	63
1	4	-	-	1	7	-	-	-	-	64
-	-	-	-	-	-	-	-	-	-	66
-	-	26	757	3	10	-	-	1	2	67
3	8	-	-	-	-	-	-	-	-	68
24	78	1	3	-	-	-	-	1	8	K
8	22	-	-	-	-	-	-	-	-	69
16	56	1	3	-	-	-	-	1	8	70
104	1,087	2	19	293	3,964	45	356	84	3,193	L
5	20	-	-	-	-	-	-	-	-	72
9	106	1	11	1	26	-	-	-	-	73
21	151	-	-	-	-	1	1	-	-	75
11	65	1	8	2	8	-	-	1	4	76
-	-	-	-	-	-	-	-	-	-	77
9	181	-	-	-	-	1	1	1	12	78
-	-	-	-	-	-	-	-	-	-	79
3	10	-	-	4	9	-	-	-	-	80
7	38	-	-	2	22	-	-	-	-	81
4	80	-	-	-	-	-	-	-	-	82
-	-	-	-	35	261	-	-	-	-	83
-	-	-	-	1	2	-	-	-	-	84
7	204	-	-	4	127	4	249	-	-	85
20	95	-	-	2	2	1	1	1	69	86
6	39	-	-	35	2,060	-	-	2	645	87
-	-	-	-	-	-	1	8	3	82	88
1	48	-	-	-	-	-	-	6	269	89
-	-	-	-	144	339	2	6	-	-	90
1	50	-	-	21	505	-	-	55	1,892	91
-	-	-	-	26	518	-	-	12	214	92
-	-	-	-	-	-	-	-	1	1	93
-	-	-	-	15	72	35	90	-	-	94
-	-	-	-	1	13	-	-	2	5	95
-	-	-	-	-	-	-	-	46	1,614	M
-	-	-	-	-	-	-	-	14	233	97
-	-	-	-	-	-	-	-	32	1,381	98

54 産業別・規模別事業所数

産 業	総 数		1 ~ 4 人		5 ~ 9 人		10 ~ 29 人	
	事業所数	従業者数	事業所数	従業者数	事業所数	従業者数	事業所数	従業者数
総 数	8,098	63,097	5,523	11,833	1,340	8,646	890	14,111
A 農 業	2	13	-	-	2	13	-	-
01 農 業	2	13	-	-	2	13	-	-
D 鉱 業	8	2,057	2	7	1	9	3	75
06 石 炭 ・ 亜 炭 鉱 業	7	2,048	2	7	-	-	3	75
08 非 金 属 鉱 業	1	9	-	-	1	9	-	-
E 建 設 業	559	5,562	229	568	157	1,057	136	2,096
09 総 合 工 事 業	248	2,274	84	231	86	578	66	1,022
10 職 別 工 事 業 (設 備 工 事 を 除 く)	169	1,220	89	197	49	327	25	338
11 設 備 工 事 業	142	2,068	56	140	22	152	45	736
F 製 造 業	420	10,546	160	365	84	566	103	1,762
12 食 料 品 製 造 業	88	1,353	30	75	23	148	25	450
13 飲 料 ・ 飼 料 ・ た ば こ 製 造 業	3	51	-	-	2	16	-	-
14 織 維 工 業	3	32	1	2	-	-	2	30
15 衣 服 ・ そ の 他 の 織 維 製 品 製 造 業	31	996	6	13	6	48	8	125
16 木 材 ・ 木 製 品 製 造 業 (家 具 を 除 く)	10	43	7	15	1	5	2	23
17 家 具 ・ 装 備 品 製 造 業	40	145	31	71	8	51	1	23
18 バ ル プ ・ 紙 ・ 紙 加 工 品 製 造 業	4	43	-	-	2	16	2	27
19 出 版 ・ 印 刷 ・ 同 関 連 産 業	46	412	26	58	7	45	11	156
20 化 学 工 業	21	1,657	-	-	2	15	9	180
22 プ ラ ス チ ッ ク 製 品 製 造 業	12	1,044	2	4	1	7	4	57
23 ゴ ム 製 品 製 造 業	1	15	-	-	-	-	1	15
24 な め し 革 ・ 同 製 品 ・ 毛 皮 製 造 業	3	16	1	1	2	15	-	-
25 窯 業 ・ 土 石 製 品 製 造 業	16	403	2	5	3	19	9	162
26 鉄 鋼 製 造 業	1	2	1	2	-	-	-	-
27 非 鉄 金 属 製 造 業	6	530	-	-	-	-	1	17
28 金 属 製 品 製 造 業	48	1,197	20	42	8	58	13	214
29 一 般 機 械 器 具 製 造 業	33	1,477	5	15	10	67	9	168
30 電 気 機 械 器 具 製 造 業	11	712	2	7	-	-	2	44
31 輸 送 用 機 械 器 具 製 造 業	4	169	1	2	-	-	-	-
32 精 密 機 械 器 具 製 造 業	4	24	1	2	2	10	1	12
34 そ の 他 の 製 造 業	35	225	24	51	7	46	3	59
G 電 気 ・ ガ ス ・ 熱 供 給 ・ 水 道 業	17	623	1	4	4	26	5	91
36 電 気 業	5	349	-	-	-	-	-	-
37 ガ ス 業	4	77	-	-	2	14	1	11
39 水 道 業	8	197	1	4	2	12	4	80
H 運 輸 ・ 通 信 業	148	3,952	58	136	27	166	27	476
40 鉄 道 業	6	158	1	2	-	-	2	31
41 道 路 旅 客 運 送 業	34	749	23	36	-	-	1	20
42 道 路 貨 物 運 送 業	47	1,622	8	21	10	73	16	310
43 水 運 業	6	63	3	9	-	-	2	24
46 運 輸 に 附 帯 す る サ ー ビ ス 業	24	837	6	16	6	35	6	91
47 通 信 業	31	523	17	52	11	58	-	-

及び従業者数(平成3年)

30～49人		50～99人		100～299人		300～499人		500～999人		1,000人以上		産業
事業所数	従業者数	事業所数	従業者数	事業所数	従業者数	事業所数	従業者数	事業所数	従業者数	事業所数	従業者数	
167	6,094	113	7,817	56	8,854	4	1,407	4	2,438	1	1,897	總
-	-	-	-	-	-	-	-	-	-	-	-	A
-	-	-	-	-	-	-	-	-	-	-	-	01
-	-	1	69	-	-	-	-	-	-	1	1,897	D
-	-	1	69	-	-	-	-	-	-	1	1,897	06
-	-	-	-	-	-	-	-	-	-	-	-	08
24	839	11	735	2	267	-	-	-	-	-	-	E
10	338	2	105	-	-	-	-	-	-	-	-	09
2	61	4	297	-	-	-	-	-	-	-	-	10
12	440	5	333	2	267	-	-	-	-	-	-	11
24	867	30	2,273	14	2,141	2	711	3	1,861	-	-	F
4	140	4	299	2	241	-	-	-	-	-	-	12
1	35	-	-	-	-	-	-	-	-	-	-	13
-	-	-	-	-	-	-	-	-	-	-	-	14
5	180	4	324	2	306	-	-	-	-	-	-	15
-	-	-	-	-	-	-	-	-	-	-	-	16
-	-	-	-	-	-	-	-	-	-	-	-	17
-	-	-	-	-	-	-	-	-	-	-	-	18
-	-	2	153	-	-	-	-	-	-	-	-	19
1	44	5	362	3	413	-	-	1	643	-	-	20
1	31	3	232	-	-	-	-	1	713	-	-	22
-	-	-	-	-	-	-	-	-	-	-	-	23
-	-	-	-	-	-	-	-	-	-	-	-	24
-	-	1	67	1	150	-	-	-	-	-	-	25
-	-	-	-	-	-	-	-	-	-	-	-	26
1	33	2	139	2	341	-	-	-	-	-	-	27
3	107	2	160	1	242	1	374	-	-	-	-	28
4	144	2	125	1	116	1	337	1	505	-	-	29
2	75	3	254	2	332	-	-	-	-	-	-	30
2	78	1	89	-	-	-	-	-	-	-	-	31
-	-	-	-	-	-	-	-	-	-	-	-	32
-	-	1	69	-	-	-	-	-	-	-	-	34
1	42	5	359	1	101	-	-	-	-	-	-	G
1	42	4	307	-	-	-	-	-	-	-	-	36
-	-	1	52	-	-	-	-	-	-	-	-	37
-	-	-	-	1	101	-	-	-	-	-	-	39
12	423	11	761	13	1,990	-	-	-	-	-	-	H
2	66	1	59	-	-	-	-	-	-	-	-	40
5	167	2	145	3	381	-	-	-	-	-	-	41
3	127	5	323	5	768	-	-	-	-	-	-	42
1	30	-	-	-	-	-	-	-	-	-	-	43
1	33	2	148	3	514	-	-	-	-	-	-	46
-	-	1	86	2	327	-	-	-	-	-	-	47

54 産 業 別 ・ 規 模 別 事 業 所 数

産 業	総 数		1 ~ 4 人		5 ~ 9 人		10 ~ 29 人	
	事業所数	従業者数	事業所数	従業者数	事業所数	従業者数	事業所数	従業者数
I 卸売・小売業、飲食店	4,321	19,976	3,184	7,218	723	4,591	354	5,298
49-52 卸売業	474	3,855	229	608	121	771	102	1,549
50 繊維・機械器具・建築材料等卸売業	257	1,986	125	325	70	439	52	776
51 衣服・食料・家具等卸売業	215	1,854	104	283	49	317	50	773
52 代理商・仲立業	2	15	-	-	2	15	-	-
53-58 小売業	2,547	11,165	1,945	4,443	397	2,540	176	2,567
53 各種商品小売業	10	780	2	5	-	-	2	41
54 織物・衣服・身の回り品小売業	356	1,352	269	636	69	434	16	210
55 飲食料品小売業	1,090	4,403	843	1,975	164	1,056	75	1,073
56 自動車・自転車小売業	142	765	92	192	26	163	22	341
57 家具・建具・じゅう器小売業	227	841	180	430	37	242	9	131
58 その他小売業	722	3,024	559	1,205	101	645	52	771
59-60 飲食店	1,300	4,956	1,010	2,167	205	1,280	76	1,182
59 一般飲食店	502	2,274	364	824	90	595	42	658
60 その他飲食店	798	2,682	646	1,343	115	685	34	524
J 金融・保険業	149	1,939	64	123	22	138	41	707
61 銀行・信託業	18	381	2	5	1	8	11	196
63 中小企業等特定目的金融業	58	419	34	64	12	77	10	148
64 補助的金融業、金融附帯業	4	23	2	5	1	7	1	11
66 証券業、商品取引業	3	89	-	-	-	-	2	36
67 保険業	44	978	7	15	5	31	17	316
68 保険媒介代理業、保険サービス業	22	49	19	34	3	15	-	-
K 不動産業	181	416	165	276	13	90	3	50
69 不動産取引業	76	190	68	125	7	44	1	21
70 不動産賃貸・管理業	105	226	97	151	6	46	2	29
L サブス業	2,247	16,399	1,642	3,090	299	1,935	206	3,340
72 物品賃貸業	48	206	32	79	12	74	4	53
73 旅館、その他の宿泊業	63	538	43	88	8	54	11	179
75 洗濯・理容・浴場業	664	1,404	629	1,018	25	166	8	116
76 その他の個人サービス業	66	284	47	101	14	87	4	58
77 映画業	1	13	-	-	-	-	1	13
78 娯楽業（映画業を除く）	82	611	51	95	8	43	19	283
79 放送業	1	14	-	-	-	-	1	14
80 自動車整備業	81	142	78	118	2	10	1	14
81 自動車の修理業	91	311	74	171	13	80	4	60
82 その他の修理業	38	208	30	48	3	17	3	45
83 協同組合（他に分類されないもの）	35	261	27	57	4	30	3	30
84 情報サービス・調査・広告業	18	228	10	27	4	26	2	34
85 その他のサービス業	61	1,274	30	67	12	83	7	113
86 専門サービス業	286	1,081	222	413	46	285	16	261
87 医療業	342	5,342	157	375	101	675	58	879
88 保健衛生業	4	90	-	-	3	20	-	-
89 廃棄物処理業	15	448	4	14	-	-	6	125
90 宗教教育社	154	361	137	266	17	95	-	-
91 社会保険、社会福祉	86	2,495	12	35	14	102	27	563
92 学術研究機関	51	888	10	27	6	44	27	435
93 政治・経済・文化団体	2	3	2	3	-	-	-	-
94 その他サービス業	50	162	41	74	6	36	3	52
95 その他	8	35	6	14	1	8	1	13
M 公務	46	1,614	18	46	8	55	12	216
97 国家公務	14	233	3	9	4	30	5	95
98 地方公務	32	1,381	15	37	4	25	7	121

及び従業者数(平成3年)(つづき)

30～49人		50～99人		100～299人		300～499人		500～999人		1,000人以上		産 業
事業所数	従業者数	事業所数	従業者数	事業所数	従業者数	事業所数	従業者数	事業所数	従業者数	事業所数	従業者数	
48	1,739	10	638	2	492	-	-	-	-	-	-	I
19	692	3	235	-	-	-	-	-	-	-	-	49-52
8	298	2	148	-	-	-	-	-	-	-	-	50
11	394	1	87	-	-	-	-	-	-	-	-	51
-	-	-	-	-	-	-	-	-	-	-	-	52
21	772	6	351	2	492	-	-	-	-	-	-	53-58
-	-	4	242	2	492	-	-	-	-	-	-	53
2	72	-	-	-	-	-	-	-	-	-	-	54
8	299	-	-	-	-	-	-	-	-	-	-	55
2	69	-	-	-	-	-	-	-	-	-	-	56
1	38	-	-	-	-	-	-	-	-	-	-	57
8	294	2	109	-	-	-	-	-	-	-	-	58
8	275	1	52	-	-	-	-	-	-	-	-	59-60
6	197	-	-	-	-	-	-	-	-	-	-	59
2	78	1	52	-	-	-	-	-	-	-	-	60
14	507	8	464	-	-	-	-	-	-	-	-	J
3	107	1	65	-	-	-	-	-	-	-	-	61
-	-	2	130	-	-	-	-	-	-	-	-	63
-	-	-	-	-	-	-	-	-	-	-	-	64
-	-	1	53	-	-	-	-	-	-	-	-	66
11	400	4	216	-	-	-	-	-	-	-	-	67
-	-	-	-	-	-	-	-	-	-	-	-	68
-	-	-	-	-	-	-	-	-	-	-	-	K
-	-	-	-	-	-	-	-	-	-	-	-	69
-	-	-	-	-	-	-	-	-	-	-	-	70
42	1,592	34	2,319	22	3,427	2	696	-	-	-	-	L
-	-	-	-	-	-	-	-	-	-	-	-	72
-	-	-	-	1	217	-	-	-	-	-	-	73
1	34	1	70	-	-	-	-	-	-	-	-	75
1	38	-	-	-	-	-	-	-	-	-	-	76
-	-	-	-	-	-	-	-	-	-	-	-	77
2	63	2	127	-	-	-	-	-	-	-	-	78
-	-	-	-	-	-	-	-	-	-	-	-	79
-	-	-	-	-	-	-	-	-	-	-	-	80
2	98	-	-	-	-	-	-	-	-	-	-	81
-	-	-	-	1	144	-	-	-	-	-	-	82
-	-	2	141	-	-	-	-	-	-	-	-	84
2	76	7	480	3	455	-	-	-	-	-	-	85
-	-	2	122	-	-	-	-	-	-	-	-	86
4	144	8	552	12	2,021	2	696	-	-	-	-	87
-	-	1	70	-	-	-	-	-	-	-	-	88
3	116	1	75	1	118	-	-	-	-	-	-	89
-	-	-	-	-	-	-	-	-	-	-	-	90
20	746	10	682	3	367	-	-	-	-	-	-	91
7	277	-	-	1	105	-	-	-	-	-	-	92
-	-	-	-	-	-	-	-	-	-	-	-	93
-	-	-	-	-	-	-	-	-	-	-	-	94
-	-	-	-	-	-	-	-	-	-	-	-	95
2	85	3	199	2	436	-	-	1	577	-	-	M
1	42	1	57	-	-	-	-	-	-	-	-	97
1	43	2	142	2	436	-	-	1	577	-	-	98

55 産 業 別 ・ 地 位 別

産 業	総 数	個人業主	家族従業者	有給役員	常 雇	臨時、日雇
総 数	63,097	5,405	2,743	3,092	46,420	5,437
A 農 業	13	-	-	3	10	-
01 農 業	13	-	-	3	10	-
D 鉱 業	2,057	-	-	4	2,050	3
06 石 炭 ・ 亜 炭 鉱 業	2,048	-	-	3	2,043	2
08 非 金 属 鉱 業	9	-	-	1	7	1
E 建 設 業	5,562	316	151	452	3,888	755
09 総 合 工 事 業	2,274	126	68	255	1,453	372
10 職 別 工 事 業 (設 備 工 事 を 除 く)	1,220	128	52	80	833	127
11 設 備 工 事 業	2,068	62	31	117	1,602	256
F 製 造 業	10,546	199	131	395	9,385	436
12 食 料 品 製 造 業	1,353	42	35	100	1,073	103
13 飲 料 ・ 飼 料 ・ た ば こ 製 造 業	51	-	-	9	41	1
14 織 維 工 業	32	1	1	2	25	3
15 衣 服 ・ そ の 他 の 織 維 製 品 製 造 業	996	10	3	42	929	12
16 木 材 ・ 木 製 品 製 造 業 (家 具 を 除 く)	43	3	1	8	30	1
17 家 具 ・ 装 備 品 製 造 業	145	36	30	8	69	2
18 パ ル プ ・ 紙 ・ 紙 加 工 品 製 造 業	43	2	-	2	29	10
19 出 版 ・ 印 刷 ・ 同 関 連 産 業	412	32	20	30	318	12
20 化 学 工 業	1,657	-	-	24	1,557	76
22 プ ラ ス チ ッ ク 製 品 製 造 業	1,044	3	6	15	989	31
23 ゴ ム 製 品 製 造 業	15	-	-	3	12	-
24 な め し 革 ・ 同 製 品 ・ 毛 皮 製 造 業	16	3	-	-	6	7
25 窯 業 ・ 土 石 製 品 製 造 業	403	2	2	11	369	19
26 鉄 鋼 製 造 業	2	1	-	-	1	-
27 非 鉄 金 属 製 造 業	530	-	-	10	520	-
28 金 属 製 品 製 造 業	1,197	25	9	48	1,046	69
29 一 般 機 械 器 具 製 造 業	1,477	8	2	44	1,371	52
30 電 気 機 械 器 具 製 造 業	712	-	-	16	688	8
31 輸 送 用 機 械 器 具 製 造 業	169	1	1	5	152	10
32 精 密 機 械 器 具 製 造 業	24	2	1	3	16	2
34 そ の 他 の 製 造 業	225	28	20	15	144	18
G 電 気 ・ ガ ス ・ 熱 供 給 ・ 水 道 業	623	-	-	6	617	-
36 電 気 業	349	-	-	3	346	-
37 ガ ス 業	77	-	-	3	74	-
39 水 道 業	197	-	-	-	197	-
H 運 輸 ・ 通 信 業	3,952	36	10	123	3,624	159
40 鉄 道 業	158	-	-	-	158	-
41 道 路 旅 客 運 送 業	749	22	4	18	674	31
42 道 路 貨 物 運 送 業	1,622	7	2	71	1,460	82
43 水 運 業	63	-	-	6	57	-
46 運 輸 に 附 帯 す る サ ー ビ ス 業	837	-	-	27	801	9
47 通 信 業	523	7	4	1	474	37

従 業 者 数 (平成3年)

産 業	総 数	個 人 業 主	家 族 従 業 者	有 給 役 員	常 雇	臨 時、日 雇
I 卸売・小売業、飲食店	19,976	3,169	1,863	1,343	11,057	2,544
49-52 卸売	3,855	185	135	487	2,801	247
50 繊維・機械器具・建築材料等卸売業	1,986	100	64	256	1,488	78
51 衣服・食料・家具等卸売業	1,854	85	71	226	1,303	169
52 代理商・仲立業	15	-	-	5	10	-
53-58 小売業	11,165	1,803	1,306	768	6,175	1,113
53 各種商品小売業	780	-	-	15	730	35
54 織物・衣服・身の回り品小売業	1,352	204	136	162	766	84
55 飲食料品小売業	4,403	832	668	213	2,237	453
56 自動車・自転車小売業	765	89	59	63	526	28
57 家具・建具・じゅう器小売業	841	165	135	71	419	51
58 その他の小売業	3,024	513	308	244	1,497	462
59-60 飲食店	4,956	1,181	422	88	2,081	1,184
59 一般飲食店	2,274	408	246	64	1,023	533
60 その他飲食店	2,682	773	176	24	1,058	651
J 金融・保険業	1,939	39	12	39	1,796	53
61 銀行・信託業	381	-	-	-	350	31
63 中小企業等特定目的金融業	419	22	6	26	356	9
64 補助的金融業、金融附帯業	23	-	-	2	21	-
66 証券業、商品取引業	89	-	-	-	89	-
67 保険業	978	-	-	2	965	11
68 保険媒介代理業、保険サービス業	49	17	6	9	15	2
K 不動産業	416	135	47	60	164	10
69 不動産取引業	190	58	24	26	82	-
70 不動産賃貸・管理業	226	77	23	34	82	10
L サービス業	16,399	1,511	529	667	12,403	1,289
72 物品賃貸業	206	24	11	34	106	31
73 旅館、その他の宿泊所	538	37	19	23	361	98
75 洗濯・理容・浴場業	1,404	606	222	21	469	86
76 その他の個人サービス業	284	44	22	26	154	38
77 映画業	13	-	-	-	7	6
78 娯楽業(映画業を除く)	611	45	14	14	487	51
79 放送業	14	-	-	-	13	1
80 駐車場業	142	65	12	11	47	7
81 自動車整備業	311	77	46	20	166	2
82 その他の修理業	208	24	9	12	152	11
83 協同組合(他に分類されないもの)	261	-	-	60	195	6
84 情報サービス・調査・広告業	228	1	-	7	204	16
85 その他のサービス業	1,274	20	11	30	859	354
86 専門サービス業	1,081	244	65	46	647	79
87 医療業	5,342	291	87	113	4,530	321
88 保健衛生業	90	-	-	-	90	-
89 廃棄物処理業	448	2	-	22	419	5
90 宗教教育	361	8	8	174	159	12
91 社会保険、社会福祉	2,495	9	2	26	2,354	104
92 学術研究機関	888	13	1	8	822	44
93 政治・経済・文化団体	3	1	-	-	1	1
94 その他サービス業	162	-	-	20	137	5
95	35	-	-	-	24	11
M 公務	1,614	-	-	-	1,426	188
97 国家公務	233	-	-	-	232	1
98 地方公務	1,381	-	-	-	1,194	187

56 事業所の従業員の推移

この表は、時系列的に調査している事業所のみ掲載している。

- 1 昭和55年4月1日を以て三井アルミニウム工業㈱から分離別会社となった三池火力発電㈱三池火力発電所の従業員数は平成7年まで九州三井アルミニウム工業㈱に含む。
- 2 昭和61年10月1日を以て㈱三井金属三池製錬所を解散、三池製錬㈱として新会社を設立する。
- 3 昭和63年4月1日三井コークス工業㈱より三鉱ガス化学㈱へ移籍、昭和63年4月8日三鉱ガス化学㈱は三井鉱山化成㈱へ商号変更となる。
- 4 平成元年4月1日より九州三井アルミニウム工業㈱として新会社を設立する。
- 5 平成5年1月1日統合により、三井鉱山㈱三池港務所から三井鉱山㈱三池事業所へ事業所名変更。
- 6 平成7年4月1日㈱三井三池製作所三池事業所から平成5年4月1日に分離別会社となった㈱三作エレクトロニクス、㈱三作ファブリック、三作精工㈱、三作機工㈱へ従業員移籍。
- 7 三井石炭工業㈱三池鉱業所は、平成9年3月30日をもって採炭廃止。

(各年4月1日現在、単位 人)

区 分	昭和 60年	平成 2年	6年	7年	8年	9年
総 数	8,109	4,608	4,060	3,570	3,475	2,025
男	7,813	4,412	3,875	3,399	3,315	1,888
女	296	194	185	171	160	137
三井石炭鉱業㈱三池鉱業所	4,345	2,017	1,506	1,386	1,327	-
男	4,261	1,991	1,485	1,368	1,310	-
女	84	26	21	18	17	-
電気化学工業㈱大牟田工場	635	628	531	521	519	512
男	589	572	488	483	483	474
女	46	56	43	38	36	38
三井東庄化学㈱大牟田工業所	613	709	690	684	661	685
男	581	673	655	651	631	656
女	32	36	35	33	30	29
三井鉱山化成㈱	171	53	63	64	63	59
男	167	51	60	62	61	57
女	4	2	3	2	2	2
九州三井アルミニウム工業㈱	727	149	243	244	200	203
男	701	146	230	229	187	187
女	26	3	13	15	13	16
三池火力発電㈱三池火力発電所	-	-	-	-	58	55
男	-	-	-	-	54	51
女	-	-	-	-	4	4
三池製錬㈱	292	87	91	76	75	74
男	277	83	87	72	72	70
女	15	4	4	4	3	4
㈱三井三池製作所三池事業所	714	624	613	278	278	264
男	667	576	566	236	237	228
女	47	48	47	42	41	36
三井鉱山㈱三池事業所	478	260	237	227	211	94
男	441	245	223	213	201	90
女	37	15	14	14	10	4
九州電力㈱港発電所	134	79	86	90	83	79
男	129	75	81	85	79	75
女	5	4	5	5	4	4

5 農 林 水 産 業

農林業センサス結果

第57表から第68表及び第71表は、農林水産省所管の農業センサス（指定統計第26号）の結果である。この調査は、わが国農林業の実態を明らかにするとともに、農林行政に必要な農業及び林業に関する基礎資料を整備することを目的として5年ごとに2月1日現在で実施されている。調査の対象となった農家は、昭和60年までは経営耕地面積が5アール以上、又はそれ未満でも農産物販売額が一定額以上（昭和50年は7万円以上、昭和55、60年は10万円以上）のものとしていたが、平成2年から経営耕地面積を10アール以上、また、農産物販売金額を15万円以上とした。したがって、昭和60年以前の数値は旧定義による数値である。昭和50年は1975年農業センサス、昭和55年は1980年世界農林業センサス、昭和60年は1985年農業センサス、平成2年は1990年世界農林業センサス、平成7年は1995年農業センサスの結果を掲げた。

57 専 兼 業 別 農 家 数

専業農家とは、世帯員のうちに自営農業以外（昭和60年までは、自家農業以外）で収入を得ている世帯員が全くいない農家、兼業農家とは、世帯員のうち自営農業以外で収入を得る人が1人以上いる農家で、第1種兼業とは、その世帯の家計が農業部門の収入に主として依存している農家、第2種兼業とは、その世帯の家計が農業部門以外の収入に依存している農家のことである。なお、自営農業とは、自家農業に他家の農作業請負を含めたものをいう。

年 次	総 数	専 業 農 家	兼 業 農 家		
			総 数	第 1 種 兼 業 農 家	第 2 種 兼 業 農 家
昭 和 50 年	2,995	399	2,596	467	2,129
55	2,649	388	2,261	278	1,983
60	2,491	482	2,009	290	1,719
平 成 2 年	1,797	458	1,339	222	1,117
7	1,452	342	1,110	171	939

資料 各年農業センサス

58 経 営 耕 地 面 積 規 模 別 農 家 数

例外規定の農家とは、経営耕地面積が10アール未満で、調査日前1年間の農産物販売額が15万円以上（従前は5アール未満で、昭和50年は7万円以上、昭和55、60年は10万円以上）の農家をいう。

年 次	総 数	10～30	30～50	50～100	100～150	150～200	200アール	例 外 規 定 適 用 農 家
		ア ー ル	ア ー ル	ア ー ル	ア ー ル	ア ー ル	以 上	
昭 和 50 年	2,995	1,204	737	716	205	54	77	2
55	2,649	1,112	612	602	170	77	73	3
60	2,491	1,086	546	534	157	56	89	23
平 成 2 年	1,797	669	389	460	130	58	90	1
7	1,452	549	309	350	117	43	82	2

資料 各年農業センサス

59 家としての主な兼業種類別農家数

年 次	第 1 種 兼 業 農 家					第 2 種 兼 業 農 家				
	総 数	雇 用 兼 業 農 家			自 営 兼 業 農 家	総 数	雇 用 兼 業 農 家			自 営 兼 業 農 家
		恒 常 的 勤 務	出 稼 ぎ	日 雇 ・ 臨 時 雇			恒 常 的 勤 務	出 稼 ぎ	日 雇 ・ 臨 時 雇	
昭 和 50 年	467	285	1	118	63	2,129	1,631	5	186	307
55	278	185	1	53	39	1,983	1,610	7	136	230
60	290	205	-	36	49	1,719	1,463	1	82	173
平 成 2 年	222	157	2	28	35	1,117	958	2	51	106
7	171	123	2	25	21	939	784	1	44	110

資料 各年農業センサス

60 農 家 人 口

(単位 戸・人)

年 次	農 家 数	農 家 人 口						
		総 数	男			女		
			15歳以下	うち15歳	16歳以上	15歳以下	うち15歳	16歳以上
昭 和 50年	2,995	13,619	1,400	…	5,788	1,419	…	5,012
55	2,649	11,636	1,079	…	4,427	1,087	…	5,043
60	2,491	10,492	941	…	4,027	961	…	4,563
平 成 2年	1,797	7,357	557	…	2,903	591	…	3,306
7	1,452	5,622	325	42	2,300	314	24	2,683

資料 各年農業センサス

61 農 業 従 事 者 及 び 農 業 就 業 人 口

農業従事者とは、調査日前1年間に自営農業（昭和60年までは自家農業）に1日でも従事したことのある世帯員をいう。

農業就業人口とは、調査日前1年間に自営農業（昭和60年までは自家農業）のみに従事した世帯員及び自営農業と兼業の双方に従事したが自営農業の従事日数の方が多い世帯員の合計をいう。

年 次	農 業 従 事 者			農 業 就 業 人 口		
	総 数	男	女	総 数	男	女
昭 和 50年	8,122	3,927	4,195	4,662	1,440	3,222
55	6,988	3,541	3,447	4,031	1,303	2,728
60	6,248	3,155	3,093	3,713	1,301	2,412
平 成 2年	4,431	2,263	2,168	2,900	1,104	1,796
7	3,558	1,842	1,716	2,240	887	1,353

資料 各年農業センサス

62 経 営 耕 地 面 積

(単位 アール)

年 次	耕 地 総 面 積	田					畑	樹 園 地		
		総 面 積	一 毛 田	二 毛 田	稲 以 外 の 田	作 付 し な か っ た 田		総 面 積	果 樹 園	そ の 他
55	142,589	95,736	60,127	24,431	6,098	5,080	12,121	34,732	32,077	2,655
60	131,153	89,074	45,962	25,777	13,238	4,097	11,897	30,182	27,644	2,538
平 成 2年	116,392	83,540	38,640	21,275	18,073	5,552	9,453	23,399	21,668	1,731
7	97,682	70,552	43,070	17,883	6,030	3,769	7,136	19,994	19,568	426

資料 各年農業センサス

63 借 入 耕 地 の ある 農 家 数 及 び 借 入 耕 地 面 積

(単位 戸・アール)

年 次	総 数		田		畑		樹 園 地	
	実 農 家 数	面 積	農 家 数	面 積	農 家 数	面 積	農 家 数	面 積
昭 和 50年	870	14,979	734	13,083	235	1,528	26	368
55	528	12,086	469	11,066	107	698	23	322
60	507	14,164	434	13,088	120	708	22	368
平 成 2年	511	19,722	460	18,577	96	568	28	577
7	434	19,434	383	18,174	75	601	33	659

資料 各年農業センサス

64 農 業 雇 用 労 働

その1 雇用労働雇入れ農家数と人数

常雇とは、主として自営の農業のため雇用期間7ヶ月以上の契約で雇った人である。
 手間替え・ゆいとは、農家相互間の労力の等価交換をいう。

(単位 戸・人・人日)

平成7年	常 雇		農 業 臨 時 雇		手間替え・ゆい・手伝い		臨時的な 受入れ 労働延べ人日
	雇入れた 農家数	実人数	雇入れた 農家数	延べ人日	雇入れた 農家数	延べ人日	
	2	5	113	7,661	114	2,396	10,057

資料 1995年農業センサス

(注) 自給的農家(経営耕地面積が30アール未満かつ農産物販売金額が50万円未満の農家)は集計対象外。

その2 水稲作の作業を請負わせた農家数と面積

昭和55年からは、稲刈りは、脱穀も含む。
 平成2年は耕起に代かきも含む。

(単位 戸・アール)

年 次	実農家数	耕 起		代 か き		田 植 え		防 除		稲 刈 り	
		農家数	面 積	農家数	面 積	農家数	面 積	農家数	面 積	農家数	面 積
昭和50年	1,281	1,147	27,522	1,138	27,312	551	14,620	98	2,433	583	14,893
55	871	659	13,006	655	12,958	527	10,703	44	910	677	14,888
60	747	486	9,254	484	9,281	537	10,228	138	2,872	638	13,254
平成2年	485	226	4,557	249	4,870	53	1,180	356	7,549
7	729	225	5,481	342	8,657	74	2,054	443	10,985

資料 各年農業センサス

その3 水稲作の作業を請負った農家数と面積

昭和55年からは、稲刈りは、脱穀も含む。
 平成2年から耕起に代かきも含む。

(単位 戸・アール)

年 次	実農家数	耕 起		代 か き		田 植 え		防 除		稲 刈 り	
		農家数	面 積	農家数	面 積	農家数	面 積	農家数	面 積	農家数	面 積
昭和55年	128	83	5,906	63	4,019	85	7,218
60	110	75	3,298	67	3,096	62	4,173	7	309	82	5,240
平成2年	75	45	1,523	32	1,545	3	68	43	2,932
7	57	29	1,236	37	2,126	1	10	42	3,182

資料 各年農業センサス

(注) 平成2年より自給的農家は集計対象外。

65 農 用

その1 個人有

年 次	動力耕うん機・ 農用トラクター		乗用型スピード スプレヤー		動力防除機		米麦用乾燥機		動 力 農 家 数
	実農家数	台 数	農 家 数	台 数	農 家 数	台 数	農 家 数	台 数	
昭和 50 年	1,102	1,216	14	14	1,728	1,774	1,164	1,185	251
55	1,439	1,571	11	11	1,173	1,240	1,334	1,388	842
60	1,379	1,620	33	34	1,139	1,234	1,037	1,085	871
平成 2 年	1,219	1,509	32	33	733	794	724	775	782
7	1,027	1,301	44	44	678	762	499	552	687

資料 各年農業センサス

その2 共 有

年 次	動力耕うん機・ 農用トラクター	乗用型スピード スプレヤー	動力防除機	動力田植機
	実 農 家 数	農 家 数	農 家 数	農 家 数
昭和 50 年	109	9	354	98
55	76	6	113	137
60	83	-	83	125
平成 2 年	55	1	39	91
7	57	3	28	54

資料 各年農業センサス

66 家畜飼養農家数及び飼養頭羽数

ブロイラーについては、出荷羽数である。

(単位 戸・頭・羽)

年 次	乳 用 牛		肉 用 牛		豚		ブロイラー		採 卵 鶏	
	農家数	頭 数	農家数	頭 数	農家数	頭 数	農家数	羽 数	農家数	羽 数
昭和 50 年	6	116	10	254	15	778	12	179,000	25	17,457
55	7	155	11	645	32	2,097	9	366,000	21	17,094
60	5	136	9	774	16	1,596	6	394,000	23	14,480
平成 2 年	3	151	5	461	5	550	3	148,000	4	7,500
7	3	213	5	612	3	463	4	266,000	5	8,500

資料 各年農業センサス

(注) 平成2年より自給の農家は集計対象外。

機 械

農 家 数 と 台 数

(単位 戸・台)

田 植 機	バ イ ン ダ ー		自 脱 型 コ ン バ イ ン		バ ル ク ク ー ラ ー		ミ ル カ ー		農 用 ト ラ ッ ク		
	台 数	農 家 数	台 数	農 家 数	台 数	農 家 数	台 数	農 家 数	台 数	農 家 数	
	252	469	469	128	128	6	7	463	477
	849	562	564	505	508	1	8
	882	312	312	642	643
	787	212	212	647	647
	692	152	152	538	541

農 家 数

(単位 戸・台)

バ イ ン ダ ー	自 脱 型 コ ン バ イ ン	米 麦 用 乾 燥 機	農 用 ト ラ ッ ク
農 家 数	農 家 数	農 家 数	農 家 数
105	37	98	4
31	94	45	...
24	76	44	...
16	56	27	...
11	37	16	...

6 7 農 産 物 販 売 金 額 規 模 別 農 家 数

販 売 金 額 規 模	平 成 2 年	平 成 7 年
総 数	1,797	1,452
販 売 な し	392	251
50 万 円 未 満	804	680
50 ～ 100	257	228
100 ～ 200	165	125
200 ～ 300	54	51
300 ～ 500	57	48
500 ～ 700	31	27
700 ～ 1,000	15	19
1,000 ～ 1,500	11	9
1,500 万 円 以 上	11	14

資料 各年農業センサス

6 8 農 産 物 販 売 金 額 1 位 の 部 門 別 農 家 数

農 産 物 部 門	平 成 7 年
総 数	890
稲 作	576
麦 類 作	2
雑穀・いも類・豆類	4
工業芸農作物	-
露地野菜	16
施設野菜	28
果樹類	242
その他の作物	9
酪肉養鶏	3
肉用牛豚鶏	3
養蚕	2
養鶏	5
その他の畜産	-
養蚕	-

資料 1995年農業センサス
(注) 自給的農家は集計対象外。

69 農 畜 産 物 生 産 量

(単位 ヘクタール・トン)

種 別	平成4年度		平成5年度		平成6年度		平成7年度	
	作付面積	生産量	作付面積	生産量	作付面積	生産量	作付面積	生産量
農 作 物								
米	636	3,040	597	2,200	623	3,350	590	2,780
麦 類	287	898	218	578	241	913	230	887
いも 類	28	452	27	369	25	255	25	234
雑 穀、豆 類	78	180	46	50	39	64	50	120
そ さい	69	3,033	66	2,942	62	2,667	58	2,707
果 物	374	6,480	373	6,173	372	5,350	370	6,738
工 芸 作 物 (茶・なたね・い草)	5	26	5	22	3	20	3	20
畜 産 物								
肉 用 牛	-	329頭	-	466頭	-	543頭	-	570頭
生 乳	-	668kl	-	665kl	-	732kl	-	784kl
子 ぶ た た	-	2,970頭	-	2,720頭	-	2,180頭	-	1,740頭
肉 ぶ た た	-	2,660頭	-	3,150頭	-	2,520頭	-	2,010頭
プ ロ イ ラ ー	-	344,000羽	-	323,000羽	-	341,000羽	-	244,000羽
卵	-	174ト	-	153ト	-	151ト	-	149ト

資料 経済部農林水産課

70 農 地 転 用 状 況

(各年1月1日現在、単位 アール)

年 次	農地面積	転 用 総 数		公 共 施 設		会 社 工 場		住 宅		そ の 他	
		件 数	面 積	件 数	面 積	件 数	面 積	件 数	面 積	件 数	面 積
平成4年	139,310	316	2,153	92	199	28	270	156	1,227	40	457
5	137,485	315	1,825	82	159	24	304	161	908	48	454
6	135,794	273	1,691	47	415	12	99	161	867	53	310
7	159,261	221	1,147	35	66	9	64	147	872	30	145
8	157,831	267	1,917	13	22	18	135	179	1,341	57	419

資料 農業委員会

71 所有山林がある林家数と山林面積

この表は、1990年世界農林業センサスによる

(単位 戸・アール)

区 分	林 家 計		農 家 林 家		非 農 家 林 家	
	戸 数	面 積	戸 数	面 積	戸 数	面 積
總 数	451	43,543	303	16,632	148	26,911
0.1～ 1.0ヘクタール	383	10,710	271	7,183	112	3,527
1.0～ 5.0	59	11,494	29	5,321	30	6,173
5.0～ 10.0	3	1,631	1	500	2	1,131
10.0～ 20.0	3	5,286	1	1,628	2	3,658
20.0～ 30.0	1	2,000	1	2,000	-	-
30.0～ 50.0	-	-	-	-	-	-
50.0～100.0	2	12,422	-	-	2	12,422
100.0ヘクタール以上	-	-	-	-	-	-

資料 1990年世界農林業センサス

漁業センサス結果

第72表から第82表は、農林水産省所管の漁業センサス（指定統計第67号）の結果である。この調査は、わが国漁業の実態を把握し、漁業の基本的生産構造、就業構造及び背景を明らかにするとともに、漁業構造の改善等水産行政施策の基礎資料を整備することを目的として5年ごとに11月1日現在で実施されている。昭和58年の第7次漁業センサス、昭和63年の第8次漁業センサス、平成5年の第9次漁業センサスの結果を掲げた。

72 漁業経営体の基本構成

(単位 隻・人・万円)

年次	経営体数	漁 船			最盛期の海上作業従事者			1経営体平均漁獲金額
		無動力船	船外機付船	動力船	総数	家族	雇用者	
昭和58年	384	478	195	334	1,114	826	288	430
63年	310	289	162	257	843	641	202	530
平成5年	293	180	189	207	617	554	63	588

資料 各年漁業センサス

73 経営体階層別経営体数

年次	総数	漁船非使用	無動力船のみ	動力船使用				のり養殖漁船使用
				1トン未満	1～3	3～5	5～10	
昭和58年	384	5	-	29	24	33	10	283
63年	310	-	-	20	6	34	6	244
平成5年	293	28	-	31	10	51	4	189

資料 各年漁業センサス

74 経営組織別経営体数、専兼業別個人経営体数

年次	経営組織別経営体数			専・兼業別個人経営体数			
	総数	個人	共同	総数	漁業のみ	漁業が主	漁業が従
昭和58年	384	373	11	373	185	122	66
63年	310	303	7	303	139	123	41
平成5年	293	289	4	289	129	109	51

資料 各年漁業センサス

75 最盛期の海上作業従事者構成別経営体数

年次	総数	家族従業者のみ	雇用者のみ	家族と雇用者		
				家族と雇用者が同数	家族が雇用者より多い	雇用者が家族より多い
昭和58年	384	251	-	48	49	36
63年	310	222	-	29	38	21
平成5年	293	250	-	11	28	4

資料 各年漁業センサス

76 主とする兼業種類別経営体数

その1 漁業を主とする経営体

年次	総数	自 営 業		共 同 経 営 に 出 資 従 事	雇 わ れ		
		農 業	そ の 他		漁業雇われ	漁 業 外 雇 わ れ	
						常 雇	臨時雇・日雇
昭和 58 年	122	53	12	…	1	36	20
63	123	32	3	1	-	71	16
平成 5 年	109	12	5	1	2	68	21

資料 各年漁業センサス

その2 漁業を従とする経営体

年次	総数	自 営 業		共 同 経 営 に 出 資 従 事	雇 わ れ		
		農 業	そ の 他		漁業雇われ	漁 業 外 雇 わ れ	
						常 雇	臨時雇・日雇
昭和 58 年	66	4	33	…	4	22	3
63	41	3	8	1	-	26	3
平成 5 年	51	5	7	-	-	35	4

資料 各年漁業センサス

77 営んだ漁業種類別経営体数

年次	総数(実数)	刺 し 網	釣 り	は え 縄	採 貝	採 藻	そ の 他 の 漁 業	の り 養 殖
昭和 58 年	384	106	137	-	151	1	49	283
63	310	48	58	-	97	-	34	246
平成 5 年	293	70	60	-	180	-	115	169

資料 各年漁業センサス

78 漁獲金額別経営体数

年次	総数	30万円	30	50	100	200	500	1,000万円
		未 満	〈 50	〈 100	〈 200	〈 500	〈 1,000	以 上
昭和 58 年	384	7	6	39	36	151	114	31
63	310	6	8	26	58	69	84	59
平成 5 年	293	22	30	28	35	56	48	74

資料 各年漁業センサス

6 鉾 業

83 三池鉾鉾区及び埋蔵炭量

鉾区とは、鉾業権の登録を受けた一定の土地の区域をいう。

(各年3月末現在)

年次	鉾区数			鉾区面積(アール)			埋蔵炭量 (千トン)	既採炭量 (千トン)
	総数	稼行	未稼行	総数	稼行	未稼行		
平成5年	144	56	88	4,770,152	2,150,223	2,619,929	1,153,258	280,445
6	144	56	88	4,770,152	2,150,223	2,619,929	1,149,331	282,699
7	144	56	88	4,770,152	2,150,223	2,619,929	1,145,408	284,951
8	144	56	88	4,770,152	2,150,223	2,619,929	1,141,452	287,222
9	-	-	-	-	-	-	...	289,412

資料 三井石炭鉾業(株)三池鉾業所

(注) 三池炭鉾は平成9年3月30日をもって閉山。

84 三池炭炭質

(各年3月末現在)

年次	種別	水分	灰分	揮発分	固定炭素	硫黄	用途	性状	カロリー
		(%)	(%)	(%)	(%)	(%)			
平成5年	70 粉	1.8	13.0	40.5	44.7	1.1	一般炭	粘結膨張	7,210
	65 粉	1.9	19.8	37.1	41.2	1.5	一般炭	粘結膨張	6,570
	60 粉	2.0	24.6	34.9	38.5	1.6	一般炭	粘結膨張	6,150
	57 粉	2.1	28.6	32.9	36.4	1.1	一般炭	粘結膨張	5,760
6	70 粉	1.8	13.2	40.7	44.3	1.2	一般炭	粘結膨張	7,220
	65 粉	1.9	20.0	37.3	40.8	1.6	一般炭	粘結膨張	6,570
	60 粉	2.0	25.1	35.0	37.9	1.6	一般炭	粘結膨張	6,100
	57 粉	2.2	26.8	34.0	37.0	1.1	一般炭	粘結膨張	5,940
7	70 粉	1.8	13.5	40.7	44.0	1.3	一般炭	粘結膨張	7,170
	65 粉	1.9	20.2	37.3	40.6	1.6	一般炭	粘結膨張	6,570
	60 粉	1.9	24.6	35.5	38.0	1.8	一般炭	粘結膨張	6,140
	57 粉	2.3	26.8	33.4	37.5	1.3	一般炭	粘結膨張	5,760
8	70 粉	1.8	14.3	40.9	43.0	1.7	一般炭	粘結膨張	7,160
	65 粉	1.8	20.0	37.5	40.7	1.8	一般炭	粘結膨張	6,590
	60 粉	1.9	24.5	35.1	38.5	1.8	一般炭	粘結膨張	6,140
	57 粉	2.2	26.4	33.5	37.9	1.4	一般炭	粘結膨張	5,760
9	70 粉	-	-	-	-	-	-	-	-
	65 粉	-	-	-	-	-	-	-	-
	60 粉	-	-	-	-	-	-	-	-
	57 粉	-	-	-	-	-	-	-	-

資料 三井石炭鉾業(株)三池鉾業所

(注) 三池炭鉾は平成9年3月30日をもって閉山。

6 鉾 業

83 三池鉾鉾区及び埋蔵炭量

鉾区とは、鉾業権の登録を受けた一定の土地の区域をいう。

(各年3月末現在)

年次	鉾区数			鉾区面積(アール)			埋蔵炭量 (千トン)	既採炭量 (千トン)
	総数	稼行	未稼行	総数	稼行	未稼行		
平成5年	144	56	88	4,770,152	2,150,223	2,619,929	1,153,258	280,445
6	144	56	88	4,770,152	2,150,223	2,619,929	1,149,331	282,699
7	144	56	88	4,770,152	2,150,223	2,619,929	1,145,408	284,951
8	144	56	88	4,770,152	2,150,223	2,619,929	1,141,452	287,222
9	-	-	-	-	-	-	...	289,412

資料 三井石炭鉾業(株)三池鉾業所

(注) 三池炭鉾は平成9年3月30日をもって閉山。

84 三池炭炭質

(各年3月末現在)

年次	種別	水分	灰分	揮発分	固定炭素	硫黄	用途	性状	カロリー
		(%)	(%)	(%)	(%)	(%)			
平成5年	70粉	1.8	13.0	40.5	44.7	1.1	一般炭	粘結膨張	7,210
	65粉	1.9	19.8	37.1	41.2	1.5	一般炭	粘結膨張	6,570
	60粉	2.0	24.6	34.9	38.5	1.6	一般炭	粘結膨張	6,150
	57粉	2.1	28.6	32.9	36.4	1.1	一般炭	粘結膨張	5,760
6	70粉	1.8	13.2	40.7	44.3	1.2	一般炭	粘結膨張	7,220
	65粉	1.9	20.0	37.3	40.8	1.6	一般炭	粘結膨張	6,570
	60粉	2.0	25.1	35.0	37.9	1.6	一般炭	粘結膨張	6,100
	57粉	2.2	26.8	34.0	37.0	1.1	一般炭	粘結膨張	5,940
7	70粉	1.8	13.5	40.7	44.0	1.3	一般炭	粘結膨張	7,170
	65粉	1.9	20.2	37.3	40.6	1.6	一般炭	粘結膨張	6,570
	60粉	1.9	24.6	35.5	38.0	1.8	一般炭	粘結膨張	6,140
	57粉	2.3	26.8	33.4	37.5	1.3	一般炭	粘結膨張	5,760
8	70粉	1.8	14.3	40.9	43.0	1.7	一般炭	粘結膨張	7,160
	65粉	1.8	20.0	37.5	40.7	1.8	一般炭	粘結膨張	6,590
	60粉	1.9	24.5	35.1	38.5	1.8	一般炭	粘結膨張	6,140
	57粉	2.2	26.4	33.5	37.9	1.4	一般炭	粘結膨張	5,760
9	70粉	-	-	-	-	-	-	-	-
	65粉	-	-	-	-	-	-	-	-
	60粉	-	-	-	-	-	-	-	-
	57粉	-	-	-	-	-	-	-	-

資料 三井石炭鉾業(株)三池鉾業所

(注) 三池炭鉾は平成9年3月30日をもって閉山。

85 三池鉱石炭生産状況

(単位 トン)

年度月別	出炭量	出荷		常用労働者 (月末・年度平均)
		販売	山元消費	
平成4年度	2,349,970	2,248,002	118,064	1,251(1,075)
5	2,253,168	2,140,117	133,141	1,164(1,008)
6	2,252,854	2,165,138	107,857	1,075(939)
7	2,270,509	2,171,854	103,352	987(863)
8	2,189,843	2,087,551	102,292	877(772)
8年4月	155,331	145,734	9,597	931(809)
5	146,297	136,815	9,482	919(801)
6	139,151	130,982	8,169	890(790)
7	158,077	147,381	10,696	901(799)
8	186,780	177,382	9,398	891(790)
9	239,421	230,549	8,872	885(778)
10	154,402	145,377	9,025	875(767)
11	263,920	255,047	8,873	872(763)
12	253,475	244,030	9,445	868(754)
9年1月	136,146	127,560	8,586	840(744)
2	189,981	181,890	8,091	825(734)
3	166,862	164,804	2,058	826(729)

資料 日本石炭協会九州支部

(注) ()内は、常用労働者のうち坑内員。

86 全国・九州出炭量

この表は、全国・九州の出炭量と前表の三池鉱分を年度別に組替えて掲げたものである。

(単位 千トン・%)

年度	全国	九州		三池鉱業所	
	出炭量	出炭量	対全国比	出炭量	対全国比
平成4年度	7,602	3,550	46.7	2,350	30.9
5	7,206	3,454	47.9	2,253	31.3
6	6,742	3,453	51.2	2,253	33.4
7	6,317	3,471	54.9	2,271	36.0
8	6,166	3,394	55.0	2,190	35.5

資料 日本石炭協会九州支部

7 製 造 業

第87表から第90表は、通商産業省所管の工業統計調査（指定統計第10号）の結果である。この調査は、集計結果である。調査は、日本標準産業分類の大分類F-製造業に属するすべての事業所（国及び公共従業者30人以上の事業所、乙調査は、従業者29人以下の事業所を対象とする。

平成3年、4年、6年調査では、製造業に属する事業所のうち、従業者3人以下の事業所の一部を乙調査

87 製 造 業

年 次	事 業 所 数				従 業 者 数					
	総 数	会 社	組合その 他の法人	個 人	総 数			常 用 労 働 者	個 人 事 業 主 家 族 従 業 者	
					総 数	男	女			
平 成 3 年	256	187	3	66	9,266	6,198	3,068	9,155	111	
4	250	189	3	58	9,405	6,355	3,050	9,313	92	
5	245	184	3	58	9,239	6,211	3,028	9,148	91	
6	241	187	3	51	8,936	5,987	2,949	8,860	76	
7	241	187	3	51	8,808	5,749	2,859	8,524	84	
(産業中分類別)										
12~13食 料 品	54	37	3	14	1,249	425	824	1,222	27	
14 織 維	-	-	-	-	-	-	-	-	-	
15 衣 服	22	16	-	6	861	127	734	851	10	
16 木 材	3	2	-	1	19	14	5	x	x	
17 家 具	11	4	-	7	82	61	21	68	14	
18 バ ル プ ・ 紙	3	1	-	2	x	x	x	x	x	
19 出 版 ・ 印 刷	21	11	-	10	353	217	136	x	x	
20 化 学	18	18	-	-	1,819	1,672	147	1,819	-	
21 石 油 ・ 石 炭	3	3	-	-	84	78	6	x	-	
22 プ ラ ス チ ッ ク	11	11	-	-	231	147	84	231	-	
23 ゴ ム	1	1	-	-	x	x	x	x	-	
24 な め し か わ	-	-	-	-	-	-	-	-	-	
25 窯 業 ・ 土 石	11	11	-	-	387	333	54	387	-	
26 鉄 鋼	5	5	-	-	55	47	8	55	-	
27 非 鉄 金 属	5	4	-	1	818	656	162	x	x	
28 金 属 製 品	25	20	-	5	674	537	137	665	9	
29 一 般 機 械	26	24	-	2	1,143	1,033	110	x	x	
30 電 気 機 械	8	8	-	-	513	300	213	x	-	
31 輸 送 機 械	1	1	-	-	x	x	x	x	-	
32 精 密 機 械	2	1	-	1	x	x	x	x	x	
34 そ の 他	11	9	-	2	103	67	36	x	x	
(従業者規模別)										
a 4~ 9人	101	57	2	42	642	345	297	571	71	
b 10~ 19	49	42	-	7	719	453	266	x	x	
c 20~ 29	35	32	1	2	865	523	342	x	x	
d 30~ 49	9	9	-	-	339	241	98	339	-	
e 50~ 99	26	26	-	-	1,804	1,068	736	1,804	-	
f 100~199	15	15	-	-	1,953	1,303	650	1,953	-	
g 200人以上	6	6	-	-	2,286	1,816	470	2,286	-	

工業活動の実態を明らかにすることを目的に毎年12月31日現在で実施されている。以下は、その本市独自企業体に属するものを除く)について行なわれる。調査の種類は、甲・乙の調査にわかれるが甲調査は、の対象から除いたので、本表では、従業者4人以上の事業所について集計している。

の 概 況 (総 括 表)

(単位 万円)

現金給与総額	原材料等 使用総額	製 造 品 出 荷 額 等				年次種別
		総 額	製造品出荷額	加工賃収入額	修理料収入額	
3,216,194	12,331,075	23,856,279	22,902,135	891,862	62,282	3
3,429,475	13,222,876	24,182,647	23,336,140	778,829	67,678	4
3,576,019	12,220,452	23,067,876	22,544,022	431,292	92,562	5
3,495,356	11,517,024	21,746,533	21,002,681	452,391	291,461	6
3,425,682	11,677,913	22,175,161	21,200,628	787,342	187,193	7
						(産業)
325,654	899,168	1,659,538	1,647,091	12,447	-	12~13
-	-	-	-	-	-	14
181,974	340,995	600,396	483,239	117,157	-	15
3,355	4,275	20,871	19,051	1,720	100	16
20,067	31,087	65,520	65,350	170	-	17
x	x	x	x	x	-	18
113,941	99,201	331,476	323,106	8,370	-	19
1,112,291	5,166,782	10,323,676	10,297,695	25,981	-	20
42,846	211,398	408,584	372,842	x	x	21
75,861	240,976	455,778	455,778	-	-	22
x	x	x	x	x	-	23
-	-	-	-	-	-	24
172,604	207,001	542,152	498,782	43,370	-	25
22,050	91,799	126,821	126,318	503	-	26
357,947	1,522,906	2,680,400	2,673,922	6,478	-	27
270,494	1,003,865	1,528,999	1,415,838	113,091	70	28
513,734	1,410,982	2,659,022	2,204,430	324,778	129,814	29
154,035	337,651	580,616	440,278	89,075	51,263	30
x	x	x	x	x	x	31
x	x	x	x	x	x	32
25,858	31,253	88,600	83,000	5,000	600	34
						(規模)
153,487	234,089	557,145	430,850	116,521	9,774	a
227,808	627,715	1,204,145	1,132,758	67,879	3,508	b
292,956	802,746	1,487,457	1,374,996	85,638	26,823	c
120,437	251,433	540,727	490,084	50,643	-	d
597,443	1,556,941	3,073,439	2,680,698	295,116	97,625	e
871,051	2,552,422	4,492,317	4,336,395	106,459	49,463	f
1,162,500	5,652,567	10,819,931	10,754,845	65,086	-	g

この表は、平成7年工業統計調査の本市独自集計結果のうち、甲調査、

その1 事 業 所 数

(甲調査)

種 別	事 業 所 数				従		
	総 数	会 社	組 合 其 他 の 法 人	個 人	総 数		
					総 数	男	女
総 数	58	58	-	-	8,382	4,428	1,954
(産業中分類別)							
12～13食 料 品	9	9	-	-	683	229	454
14 織 維	-	-	-	-	-	-	-
15 衣 服	6	6	-	-	664	77	587
16 木 材	-	-	-	-	-	-	-
17 家 具	-	-	-	-	-	-	-
18 バ ル プ ・ 紙	1	1	-	-	x	x	x
19 出 版 ・ 印 刷	2	2	-	-	x	x	x
20 化 学	7	7	-	-	1,638	1,515	123
21 石 油 ・ 石 炭	1	1	-	-	x	x	x
22 プ ラ ス チ ッ ク	3	3	-	-	125	93	32
23 ゴ ム	-	-	-	-	-	-	-
24 な め し か わ	-	-	-	-	-	-	-
25 窯 業 ・ 土 石	3	3	-	-	267	237	30
26 鉄 鋼	-	-	-	-	-	-	-
27 非 鉄 金 属	4	4	-	-	x	x	x
28 金 属 製 品	6	6	-	-	423	335	88
29 一 般 機 械	8	8	-	-	899	827	72
30 電 気 機 械	6	6	-	-	x	x	x
31 輸 送 機 械	-	-	-	-	-	-	-
32 精 密 機 械	-	-	-	-	-	-	-
34 そ の 他	-	-	-	-	-	-	-
(従業者規模別)							
a 30～49人	9	9	-	-	339	241	98
b 50～99	26	26	-	-	1,804	1,068	736
c 100～199	15	15	-	-	1,953	1,303	650
d 200人以上	6	6	-	-	2,286	1,816	470

以 上 の 事 業 所

すなわち従業者30人以上の事業所について掲げたものである。

及 び 従 業 者 数

業 者 数						常用労働者の 年間延人員	種 別
個人事業主・家族従業者			常 用 労 働 者				
総 数	男	女	総 数	男	女		
-	-	-	6,382	4,428	1,954	77,406	総 数
-	-	-	683	229	454	8,093	(産業) 12~13
-	-	-	-	-	-	-	14
-	-	-	664	77	587	8,420	15
-	-	-	-	-	-	-	16
-	-	-	-	-	-	-	17
-	-	-	x	x	x	x	18
-	-	-	x	x	x	x	19
-	-	-	1,638	1,515	123	20,126	20
-	-	-	x	x	x	x	21
-	-	-	125	93	32	1,525	22
-	-	-	-	-	-	-	23
-	-	-	-	-	-	-	24
-	-	-	267	237	30	3,202	25
-	-	-	-	-	-	-	26
-	-	-	x	x	x	x	27
-	-	-	423	335	88	5,241	28
-	-	-	899	827	72	10,937	29
-	-	-	x	x	x	x	30
-	-	-	-	-	-	-	31
-	-	-	-	-	-	-	32
-	-	-	-	-	-	-	34
-	-	-	339	241	98	4,055	(規模) a
-	-	-	1,804	1,068	736	21,032	b
-	-	-	1,953	1,303	650	23,735	c
-	-	-	2,286	1,816	470	28,584	d

88 従 業 者 30 人

その2 現 金 支 出 額

(甲調査)

種 別	支出総額 (A + B)	現 金 給 与 (A)			原 材 料 等 使 用 総			
		総 額	常用労働者	そ の 他	総 額	原 材 料	燃 料	購 入 電 力
總 数	12,764,794	2,751,431	2,652,483	98,948	10,013,363	7,587,659	296,109	806,190
(産業中分類別)								
12~13食 料 品	836,410	198,891	198,625	266	637,519	611,331	8,370	16,527
14 織 維	-	-	-	-	-	-	-	-
15 衣 服	386,303	138,779	138,007	702	247,524	168,993	1,503	4,266
16 木 材	-	-	-	-	-	-	-	-
17 家 具	-	-	-	-	-	-	-	-
18 パルプ・紙	x	x	x	-	x	x	x	x
19 出版・印刷	x	x	x	-	x	x	x	x
20 化 学	5,626,570	1,019,363	966,698	52,665	4,607,207	3,651,302	182,896	631,943
21 石油・石炭	x	x	x	-	x	x	-	x
22 プラスチック	160,736	43,842	43,769	73	116,894	101,132	152	13,289
23 ゴ ム	-	-	-	-	-	-	-	-
24 なめしかわ	-	-	-	-	-	-	-	-
25 窯業・土石	252,923	128,373	126,616	1,757	124,550	107,020	11,420	4,700
26 鉄 鋼	-	-	-	-	-	-	-	-
27 非鉄金属	x	x	x	x	x	x	x	x
28 金属製品	1,008,745	182,783	178,695	4,088	825,962	431,353	2,865	9,618
29 一般機械	1,726,575	424,947	393,163	31,784	1,301,628	710,105	3,867	17,356
30 電気機械	x	x	x	x	x	x	x	x
31 輸送機械	-	-	-	-	-	-	-	-
32 精密機械	-	-	-	-	-	-	-	-
34 そ の 他	-	-	-	-	-	-	-	-
(従業者規模別)								
a 30~49人	371,870	120,437	116,000	4,437	251,433	164,233	3,675	8,382
b 50~99	2,154,384	597,443	591,310	6,133	1,556,941	1,295,955	69,010	100,548
c 100~199	3,423,473	871,051	816,710	54,341	2,552,422	1,798,149	24,301	84,388
d 200人以上	6,815,067	1,162,500	1,128,463	34,037	5,652,567	4,329,322	199,123	612,872

以上の事業所（つづき）

及び有形固定資産

（単位 万円）

額（B）	有形固定資産							減価 償却額	種別	
	委託 生産費	年初 現在高	取得額			建設仮勘定				除却額
			総額	建物、機 械その他	土地	増加額	減少額			
1,323,405	8,849,411	1,031,164	1,019,479	11,685	776,346	844,309	121,305	1,129,856	総数	
									（産業）	
1,291	301,940	49,075	40,261	8,814	2,988	11,378	1,276	36,216	12～13	
-	-	-	-	-	-	-	-	-	14	
72,762	145,373	442	442	-	-	-	70	8,329	15	
-	-	-	-	-	-	-	-	-	16	
-	-	-	-	-	-	-	-	-	17	
-	x	x	x	-	-	-	x	x	18	
-	x	x	x	-	-	-	x	x	19	
141,066	5,739,697	842,986	840,115	2,871	698,754	770,699	50,788	833,328	20	
-	x	x	x	-	x	x	x	x	21	
2,321	185,901	3,256	3,256	-	2,151	3,080	364	16,798	22	
-	-	-	-	-	-	-	-	-	23	
-	-	-	-	-	-	-	-	-	24	
1,410	404,139	3,795	3,795	-	11,627	2,169	51	13,957	25	
-	-	-	-	-	-	-	-	-	26	
x	x	x	x	-	x	x	x	x	27	
382,126	605,133	11,012	11,012	-	10,806	9,762	961	48,492	28	
570,300	482,925	30,273	30,273	-	9,744	9,744	59,253	40,076	29	
x	x	x	x	-	-	-	x	x	30	
-	-	-	-	-	-	-	-	-	31	
-	-	-	-	-	-	-	-	-	32	
-	-	-	-	-	-	-	-	-	34	
									（規模）	
75,143	262,278	2,245	2,245	-	-	-	139	15,015	a	
91,428	1,047,798	94,529	94,529	-	50,286	54,888	4,777	138,959	b	
645,584	2,070,995	188,451	179,637	8,814	120,042	135,987	11,076	231,717	c	
511,250	5,468,340	745,939	743,068	2,871	606,018	653,434	105,313	744,165	d	

88 従 業 者 30 人

その3 製 造 品 出 荷

(甲調査)

種 別	生 産 額	製 造 品 出 荷 額 等			
		総 額	製 造 品 出 荷 額	加 工 賃 収 入 額	修 理 料 収 入 額
總 数	18,947,945	18,926,414	18,262,022	517,304	147,088
(産業中分類別)					
12~13食 料 品	1,163,321	1,155,280	1,155,280	-	-
14 織 維	-	-	-	-	-
15 衣 服	432,720	429,764	333,407	96,357	-
16 木 材	-	-	-	-	-
17 家 具	-	-	-	-	-
18 バ ル プ ・ 紙	x	x	x	-	-
19 出 版 ・ 印 刷	x	x	x	-	-
20 化 学	9,476,997	9,371,846	9,348,730	23,116	-
21 石 油 ・ 石 炭	x	x	x	x	x
22 プ ラ ス チ ッ ク	232,277	233,052	233,052	-	-
23 ゴ ム	-	-	-	-	-
24 な め し か わ	-	-	-	-	-
25 窯 業 ・ 土 石	325,664	321,557	290,957	30,600	-
26 鉄 鋼	-	-	-	-	-
27 非 鉄 金 属	x	x	x	x	-
28 金 属 製 品	1,151,727	1,169,911	1,163,195	6,716	-
29 一 般 機 械	2,433,529	2,411,063	2,041,968	271,470	97,625
30 電 気 機 械	x	x	x	x	x
31 輸 送 機 械	-	-	-	-	-
32 精 密 機 械	-	-	-	-	-
34 そ の 他	-	-	-	-	-
(従業者規模別)					
a 30~49人	540,674	540,727	490,084	50,643	-
b 50~99	3,093,333	3,073,439	2,680,698	295,116	97,625
c 100~199	4,380,250	4,492,317	4,336,395	106,459	49,463
d 200人以上	10,933,688	10,819,931	10,754,845	65,086	-

以 上 の 事 業 所 (つ づ き)

額 等

(単位 万円)

在 庫 額						付 加 価 値 額	種 別
製 造 品		半 製 品 ・ 仕 掛 品		原 材 料 ・ 燃 料			
年 初	年 末	年 初	年 末	年 初	年 末		
1,203,282	1,268,272	1,290,855	1,247,396	719,708	748,911	7,636,798	總 数
23,269	31,128	7,436	7,618	46,802	50,024	480,004	(産業) 12~13
-	-	-	-	-	-	-	14
3,515	5,724	6,637	7,384	22,409	23,167	174,223	15
-	-	-	-	-	-	-	16
-	-	-	-	-	-	-	17
x	x	x	x	x	x	x	18
x	x	x	x	x	x	x	19
912,561	1,028,990	195,007	183,729	386,666	416,512	3,946,069	20
x	x	x	x	x	x	x	21
5,622	4,847	-	-	2,507	2,573	94,773	22
-	-	-	-	-	-	-	23
-	-	-	-	-	-	-	24
44,468	48,219	11,931	12,287	7,144	7,475	181,068	25
-	-	-	-	-	-	-	26
x	x	x	x	x	x	x	27
6,007	11,266	434,015	410,572	25,235	36,679	267,825	28
20,286	7,331	458,087	493,508	14,446	16,249	1,075,883	29
x	x	x	x	x	x	x	30
-	-	-	-	-	-	-	31
-	-	-	-	-	-	-	32
-	-	-	-	-	-	-	34
29,021	30,862	40,738	38,844	4,734	3,837	267,966	(規模) a
85,091	102,514	58,123	60,594	104,775	100,981	1,372,088	b
413,133	382,439	597,800	516,427	291,770	298,799	1,559,867	c
676,037	752,457	594,194	631,531	318,429	345,294	4,436,877	d

この表は、平成7年工業統計調査結果から、乙調査すなわち従業者4~29人の事業所について掲げたものである。

種 別	事 業 所 数				従 業 者					
	総 数	会 社	組合その 他の法人	個 人	総 数			個人事業主及び家族従業者		
					総 数	男	女	総 数	男	女
總 数	185	131	3	51	2,226	1,321	905	84	54	30
(産業中分類別)										
12~13食 料	45	28	3	14	566	196	370	27	17	10
14 織 維	-	-	-	-	-	-	-	-	-	-
15 衣 服	16	10	-	6	197	50	147	10	6	4
16 木 材	3	2	-	1	19	14	5	X	X	X
17 家 具	11	4	-	7	82	61	21	14	7	7
18 バルブ・印刷	2	-	-	2	X	X	X	X	X	X
19 出版・印刷	19	9	-	10	X	X	X	X	X	X
20 化学工業	11	11	-	-	181	157	24	-	-	-
21 石油・石炭	2	2	-	-	X	X	X	-	-	-
22 プラスチック	8	8	-	-	106	54	52	-	-	-
23 ゴム	1	1	-	-	X	X	X	-	-	-
24 なめし	-	-	-	-	-	-	-	-	-	-
25 窯業・土石	8	8	-	-	120	96	24	-	-	-
26 鉄 鋼	5	5	-	-	55	47	8	-	-	-
27 非鉄金属	1	-	-	1	X	X	X	X	X	X
28 金 属	19	14	-	5	251	202	49	9	6	3
29 機械	18	16	-	2	244	206	38	X	X	X
30 電気機械	2	2	-	-	X	X	X	-	-	-
31 輸送機械	1	1	-	-	X	X	X	-	-	-
32 精密機械	2	1	-	1	X	X	X	X	X	X
34 その他	11	9	-	2	103	67	36	X	X	X
(従業者規模別)										
a 4~9人	101	57	2	42	642	345	297	71	45	26
b 10~19	49	42	-	7	719	453	266	X	X	X
c 20~29	35	32	1	2	865	523	342	X	X	X

資料 行政管理部総務課

90 工 業 用 地 と 工

この表は、平成5年、6年、7年の工業統計調査から従業者30人以上の事業所について工業用地の概況と、1日当たりの

産 業	用 地 及 び 建 築 面 積 (m ²)			工 量
	敷 地 面 積	建 築 面 積	延 建 築 面 積	
平成5年 総数	2,897,306	565,977	765,154	695,804
6	3,027,107	561,591	765,736	677,172
7	3,058,031	549,779	746,613	801,387
(産業中分類別)				
12~13食 料	43,482	14,887	19,168	662
14 織 維	-	-	-	-
15 衣 服	37,625	8,374	15,618	68
16 木 材	-	-	-	-
17 家 具	-	-	-	-
18 バルブ・印刷	X	X	X	X
19 出版・印刷	X	X	X	X
20 化学工業	1,949,792	277,580	414,623	781,216
21 石油・石炭	X	X	X	X
22 プラスチック	40,552	12,789	24,572	34
23 ゴム	-	-	-	-
24 なめし	-	-	-	-
25 窯業・土石	91,537	21,253	23,339	156
26 鉄 鋼	-	-	-	-
27 非鉄金属	X	X	X	X
28 金 属	139,846	35,814	44,260	189
29 機械	270,462	63,603	71,544	1,089
30 電気機械	X	X	X	X
31 輸送機械	-	-	-	-
32 精密機械	-	-	-	-
34 その他	-	-	-	-

資料 行政管理部総務課

8 建設及び住居

91 道路

年・道路別	路線数 (本)	実延長	実延長内訳		幅 3.5 m 未満
			道路	橋梁	
平成5年	1,927	618,632	614,341	4,291	132,560
6	1,941	625,999	621,633	4,366	130,856
7	1,976	633,311	628,342	4,969	129,578
8	1,994	636,041	631,031	5,010	128,101
国	1	10,300	10,032	268	-
指定区間外国道	2	3,996	3,936	60	-
県	16	63,820	62,495	1,325	1,949
市	1,975	557,925	554,568	3,357	126,152

資料 建設省福岡国道工事事務所、県土木部道路維持課、市建設部土木課

92 都市計画道路

(各年4月1日現在、単位 km・ha)

年・幅員別	延長	面積
平成5年	96.70	195.06
6	96.70	195.06
7	96.70	195.06
8	96.70	195.06
9	96.70	195.06
8m以上12m未満	-	-
12m // 16m //	13.90	23.53
16m // 22m //	56.76	107.78
22m // 30m //	25.01	60.66
30m // 40m //	1.03	3.09

資料 都市整備部都市計画課

93 橋

梁

(各年4月1日現在、単位 本)

年・道路別	総数	石、コンクリート橋	鋼橋	木橋	混合橋
平成5年	578	554	6	11	7
6	584	563	6	11	4
7	583	563	7	10	3
8	601	583	6	9	3
国	28(11)	27(10)	1(1)	-	-
指定区間外国道	2	2	-	-	-
県	113	113	-	-	-
市	458	441	5	9	3

資料 建設省福岡国道工事事務所、県土木部道路維持課、市建設部土木課

(注) 国道については、()は橋長5m以上。

状 況

(各年4月1日現在、単位 ■)

員 別 内 訳 (橋梁を含む)		舗 装 状 況			舗 装 歩 合 (%)
3.5~5.5m未満	5.5 m 以上	砂 利 道	簡 易 舗 装 (タール)	高 級 舗 装 (アスファルト・コンクリート等)	
299,277	186,795	33,992	502,618	82,022	94.5
303,860	191,282	32,525	512,166	81,308	94.8
307,117	196,616	32,652	515,258	82,796	94.4
310,308	197,634	30,145	519,766	86,130	95.3
-	10,300	-	-	10,300	100.0
-	3,996	-	-	3,996	100.0
11,279	50,592	-	33,942	29,878	100.0
299,027	182,746	30,145	485,824	41,956	94.6

94 下 水 道 状 況

(各年4月1日現在、単位 ha・■)

年 次	処理区域内戸数	水洗化戸数	下水道布設面積	下水道管延長	ポンプ(箇所)
平成5年	11,271	9,652	350.0	101,988.7	2
6	11,453	9,951	359.0	104,684	2
7	11,671	10,223	369.0	107,894	2
8	11,890	10,448	377.0	110,656.1	2
9	12,320	10,885	378.0	114,225.3	2

資料 建設部下水道建設課

95 公 園

この表は、平成9年4月1日現在における本市の管理する公園の状況である。(単位 ha)

種 別	園 数	面 積
総 数	184	101.69
街 区 公 園	162	15.16
近 隣 公 園	4	5.5
地 区 公 園	1	1.6
総 合 公 園	2	33.2
風 致 公 園	10	35.3
墓 園	2	9.9
歴 史 公 園	1	0.5
都 市 緑 地	2	0.53

資料 都市整備部都市計画課

96 河 川

この表は、河川法に基づく平成9年1月1日現在の市内河川の状況である。(単位 本・■)

種 別	河 川 数	延 長
総 数	41	84,900
2 級 河 川	7	42,710
準 用 河 川	1	4,070
法 定 外 河 川	33	38,120

資料 県大牟田土木事務所、市建設部土木課

97 都市計画区域地区面積

その1 都市計画区域等

(平成9年4月1日現在、単位 ha・%)

区分	都市計画区域		市街化区域		市街化調整区域		行政区域
	面積A	A/D	面積B	B/D	面積C	C/D	面積D
大牟田都市圏	10,010	81.7	4,049	33.0	5,961	48.7	12,252
大牟田市	8,152	100.0	3,868	47.4	4,284	52.6	8,152
高田町	1,858	45.3	181	4.4	1,677	40.9	4,100

資料 都市整備部都市計画課

その2 地域地区(用途地域等)

(単位 ha)

地域	面積	地区	面積
用途地域 (平成8年4月1日)	3,868	準防火地域 (平成8年4月1日)	331
第一種低層住居専用地域	286	商業地域	245
第二種低層住居専用地域	143	近隣商業地域	78
第一種中高層住居専用地域	373	住居地域の一部	8
第二種中高層住居専用地域	54	風致地区	76.4
第一種住居地域	1,419	(昭和45年6月14日)	
第二種住居地域	69	第二種黒崎風致地区	33.2
近隣商業地域	78	第三種片平山風致地区	43.2
商業地域	245	臨港地区	11.13
準工業地域	190	(昭和40年4月10日)	
工業地域	27	商港区	4.56
工業専用地域	984	工業港区	6.57
		高度利用地区 (平成3年3月18日)	1.4

資料 都市整備部都市計画課

(注) ()内は、最終指定年月日である。

その3 地区計画等

(単位 ha)

種類	名称	位置	面積	決定年月日
再開発地区計画	岬町地区 再開発地区計画	岬町地区	約 94.7	平成4年2月15日 (平成8年4月1日変更)
地区計画	新勝立地区地区計画	新勝立町1丁目、 天道町地内、 早鐘町	約 14.3	平成5年3月10日

資料 都市整備部都市計画課

住宅統計調査結果(平成5年)

第98表から第105表は、総務庁統計局が実施している住宅統計調査(指定統計第14号)の結果である。

この調査は、住宅及び世帯の居住状況の実態を把握し、その現状と推移を明らかにするため、昭和23年以来、10月1日現在で5年ごとに実施されており、平成5年の調査は、第10回目にあたる。平成5年住宅統計調査は、平成2年国勢調査区の約5.5分の1の抽出により、調査区内のすべての住宅及び住宅以外で人が居住する建物並びに、それらの世帯を調査した標本調査である。なお、この集計結果は、標本調査による推計値であるため、結果数値には、標本誤差が含まれていることを考慮の上利用されたい。

98 居住世帯の有無別住宅数及び人が居住する住宅以外の建物数

年次	総数	住宅数							人が居住する住宅以外の建物数
		居住世帯あり			居住世帯なし				
		総数	同居世帯なし	同居世帯あり	総数	一時現在者のみ	空き家	建築中	
昭和53年	53,100	47,600	47,300	300	5,500	300	4,900	300	200
58	53,770	48,410	48,310	100	5,360	300	4,870	190	180
63	53,400	47,830	47,640	180	5,580	340	5,100	140	150
平成5年	54,440	48,530	48,340	190	5,910	170	5,300	440	230

資料 総務庁統計局『住宅統計調査報告』

99 住宅の種類・構造、建築の時期別住宅数(平成5年)

住宅の種類、構造	総数	終戦前	終戦時 昭和35年	36年 ~ 45年	46年 ~ 50年	51年 ~ 55年	56年 ~ 60年	61年 ~ 平成2年	3年 ~ 5年9月
住宅総数	48,530	3,360	8,180	8,860	6,740	6,230	5,700	5,840	3,220
(構造)									
木造	31,830	3,260	6,210	6,370	4,510	3,480	2,710	2,860	2,170
防火木造	6,350	100	950	1,050	640	850	1,240	920	570
非木造	10,350	-	1,020	1,440	1,590	1,900	1,740	2,060	470
(住宅の種類)									
専用住宅	45,650	3,100	7,520	8,400	6,460	5,660	5,400	5,610	3,110
農林漁業併用住宅	130	20	30	40	-	40	-	-	-
店舗その他の併用住宅	2,750	240	630	420	280	530	300	230	100

資料 総務庁統計局『住宅統計調査報告』

100 住宅の種類、所有の関係別住宅数、世帯数、世帯人員、1住宅当たり居室数、畳数、延べ面積、1人当たり居室の畳数及び1室当たり人員(平成5年)

住宅の種類、 所有の関係	住宅数	世帯数	世帯人員	1住宅当たり			1人当たり 畳数	1室当たり 人員
				居室数	畳数	延べ面積 (㎡)		
住宅総数	48,530	48,720	140,600	4.77	28.72	88.92	9.88	0.61
持ち家	29,650	29,810	92,250	5.59	34.95	110.91	11.23	0.56
借家	18,650	18,680	48,070	3.47	18.80	53.96	7.29	0.74
専用住宅	45,650	45,830	131,230	4.73	28.41	85.55	9.85	0.61
持ち家	27,190	27,340	83,940	5.59	34.90	107.17	11.30	0.55
借家	18,230	18,260	47,000	3.46	18.73	53.30	7.26	0.74
農林漁業併用住宅	130	130	490	6.96	43.64	132.03	11.59	0.54
持ち家	130	130	490	6.96	43.64	132.03	11.59	0.54
借家	-	-	-	-	-	-	-	-
店舗その他の併用住宅	2,750	2,760	8,880	5.34	33.05	142.54	10.24	0.60
持ち家	2,330	2,340	7,810	5.62	35.05	153.32	10.46	0.60
借家	420	420	1,070	3.81	21.93	82.75	8.63	0.67

資料 総務庁統計局『住宅統計調査報告』

101 住宅の所有の関係、家計を主に支える者の通勤時間別家計を主に支える者が雇業者である普通世帯数(家計を主に支える者が商工・その他の業主である普通世帯数-特掲)(平成5年)

住宅の所有の関係	総 数	家計を主に支える者の通勤時間										中 位 数
		自宅又は 住み 込み	15分 未満	15 ~ 29	30 ~ 44	45 ~ 59	60 ~ 74	75 ~ 89	90 ~ 119	120分 以上	不 詳	
家計を主に支える者が雇 用者である普通世帯総数	25,580	360	9,680	9,930	2,270	1,370	690	600	410	170	100	19.1
持ち家	13,070	230	4,410	5,160	1,190	790	470	380	310	80	40	20.5
持ち家以外	12,510	130	5,280	4,770	1,080	580	220	220	100	90	50	17.6
公営の借家	2,330	-	690	1,150	300	130	-	40	30	-	10	21.2
公団・公社の借家	-	-	-	-	-	-	-	-	-	-	-	-
民営借家	7,230	70	2,830	2,700	670	430	180	180	40	90	40	18.9
給与住宅	2,870	50	1,750	890	100	20	30	-	30	-	-	11.8
同居・住宅以外の建物に居住	70	10	10	30	20	-	-	-	-	-	-	23.9
<特掲>												
家計を主に支える者が商工・そ の他の業主である普通世帯総数	6,730	3,590	1,820	770	260	130	70	20	-	50	30	0.0
持ち家	4,900	3,070	1,050	460	190	40	40	10	-	20	20	0.0
持ち家以外	1,840	530	760	320	70	80	30	10	-	30	20	7.6

資料 総務庁統計局『住宅統計調査報告』

102 世帯の年間収入階級、世帯の種類、住宅の所有の関係別
普通世帯数、1世帯当たり人員、1世帯当たり室数、1世帯当たり畳数(平成5年)

世帯の年間収入階級	総 数	主 世 帯							同居世帯・ 住宅以外の 建物に居住 する世帯
		総 数	持 ち 家	借 家					
				総 数	公 営 の 借 家	公 団・公 社 の 借 家	民 営 借 家	給 与 住 宅	
(普通世帯数)									
普通世帯総数	48,700	48,530	29,650	18,650	4,000	-	11,620	3,030	170
100万円未満	4,710	4,680	1,990	2,690	750	-	1,890	50	30
100～200万円	7,780	7,740	3,990	3,750	1,070	-	2,640	40	40
200～300	8,920	8,850	5,510	3,340	890	-	2,260	200	60
300～400	7,460	7,430	4,510	2,920	620	-	1,840	460	30
400～500万円	5,590	5,590	3,400	2,190	380	-	1,160	650	-
500～700	6,850	6,850	4,720	2,130	200	-	970	950	-
700～1,000	4,410	4,400	3,490	910	40	-	500	370	10
1,000万円以上	2,180	2,170	1,750	420	-	-	170	250	10
(1世帯当たり人員)									
普通世帯総数	2.89	2.89	3.10	2.58	2.45	-	2.44	3.25	2.69
100万円未満	1.48	1.48	1.49	1.46	1.44	-	1.46	1.90	2.00
100～200万円	2.00	2.00	2.02	1.97	1.84	-	2.03	2.00	2.91
200～300	2.60	2.60	2.58	2.64	2.79	-	2.57	2.73	2.85
300～400	3.01	3.00	3.09	2.87	3.17	-	2.72	3.07	3.20
400～500万円	3.54	3.54	3.67	3.33	3.30	-	3.20	3.60	-
500～700	3.81	3.81	3.93	3.52	3.89	-	3.36	3.61	-
700～1,000	3.81	3.81	3.97	3.22	3.71	-	3.22	3.18	1.00
1,000万円以上	3.70	3.71	3.93	2.79	-	-	3.16	2.54	2.00
(1世帯当たり室数)									
普通世帯総数	4.76	4.77	5.58	3.47	3.31	-	3.28	4.41	2.47
100万円未満	3.35	3.35	4.21	2.72	3.04	-	2.55	4.10	4.00
100～200万円	3.93	3.94	4.85	2.98	3.15	-	2.91	2.88	2.14
200～300	4.63	4.64	5.38	3.42	3.46	-	3.36	3.83	2.90
300～400	4.76	4.78	5.52	3.63	3.48	-	3.55	4.16	1.00
400～500万円	5.10	5.10	5.87	3.91	3.48	-	3.64	4.64	-
500～700	5.43	5.43	5.96	4.25	3.61	-	3.97	4.66	-
700～1,000	5.76	5.76	6.16	4.22	3.71	-	4.13	4.40	1.00
1,000万円以上	6.31	6.33	6.80	4.41	-	-	4.81	4.14	2.00
(1世帯当たり畳数)									
普通世帯総数	28.63	28.67	34.89	18.79	16.21	-	18.05	25.00	16.87
100万円未満	17.87	17.79	23.28	13.72	14.47	-	13.21	21.60	32.40
100～200万円	21.63	21.67	27.74	15.23	15.04	-	15.31	14.75	12.75
200～300	26.89	26.95	32.23	18.24	17.34	-	18.32	21.42	19.35
300～400	28.42	28.51	33.97	20.08	17.48	-	20.02	23.84	6.80
400～500万円	31.22	31.22	37.52	21.44	17.34	-	20.46	25.56	-
500～700	34.02	34.02	38.66	23.70	18.03	-	22.76	25.84	-
700～1,000	37.61	37.65	40.92	25.04	17.14	-	24.82	26.11	6.00
1,000万円以上	43.41	43.57	47.39	27.74	-	-	30.04	26.19	10.50

資料 総務庁統計局『住宅統計調査報告』

103 設備状況別

住宅総数	台所		便所用				浴あり
	専用	共用	専用		共用		
			水洗	水洗ではない	水洗	水洗ではない	
48,530	48,300	-	22,590	25,570	10	130	48,540

資料 総務庁統計局『住宅統計調査報告』

104 住宅の種類、1か月当たり
当たり間代別住宅に同居す

住宅の種類	総数	1か月当たり家賃					
		50円未満	50～9,999	10,000～19,999	20,000～39,999	40,000～59,999	60,000～79,999
借家総数	18,650	320	4,400	2,360	6,360	4,640	360
専用住宅	18,230	270	4,380	2,350	6,300	4,470	330
農林漁業併用住宅	-	-	-	-	-	-	-
店舗その他の併用住宅	420	50	20	20	60	170	30
<特掲> 住宅に同居する普通世帯総数	100	70	10	-	20	-	-

資料 総務庁統計局『住宅統計調査報告』

105 住宅の種類、敷地に接している道路の幅員別住宅数（平成5年）

住宅の種類	総数	敷地に接している道路の幅員						道路に接していない
		総数	幅員2m未満の道路	2m～4m未満	4m～6m未満	6m～10m未満	10m以上	
住宅総数	48,530	47,180	4,710	17,130	14,610	7,660	3,060	1,350
専用住宅	45,650	44,350	4,610	16,750	13,680	7,030	2,280	1,300
農林漁業併用住宅	130	100	20	30	10	30	-	30
店舗その他の併用住宅	2,750	2,730	70	350	910	610	780	20

資料 総務庁統計局『住宅統計調査報告』

住宅数 (平成5年)

室	洗面所		設備専用				設備共用	
	あり	なし	水洗	水洗ではない	うち浴室あり		うちすべて共用	
なし	あり	水洗			水洗ではない	水洗		水洗ではない
1,750	37,040	11,260	22,590	25,570	21,840	24,710	140	-

家賃別借家数(1か月の普通世帯数 - 特掲) (平成5年)

間代				1か月当たり家賃・間代(円)		1か月当たり共益費・管理費(円)	
80,000～ 99,999	100,000～ 129,999	130,000円 以上	不詳	家賃50円未満 を含む	家賃50円未満 を含まない	50円未満 を含む	50円未満 を含まない
130	20	-	50	28,715	27,185	568	2,608
80	-	-	50	26,302	26,697	573	2,606
-	-	-	-	-	-	-	-
50	20	-	-	44,592	50,945	337	2,700
-	-	-	10	5,657	20,000	-	-

106 資金別利用別着工住宅数

この表は、専用住宅一戸建、新築(増築・改築は除く)を掲げたものである。

年次	総数	資金別					利用別			
		民間	公社・市	公庫	公団	その他	持家	貸家	分譲住宅	その他
平成4年	554	124	-	418	1	11	499	6	48	1
5	568	57	-	433	-	78	532	-	32	4
6	614	97	-	498	1	18	558	5	51	-
7	505	116	-	369	-	20	450	4	50	1
8	565	129	-	429	-	7	516	9	40	-

資料 都市整備部建築住宅課

107 家屋構造及び用途別戸数

この表は、調査期日各年1月1日現在で固定資産概要調書「家屋に関する概要」から記載したものである。
(非課税分を除く)

構造及び用途別	戸数				
	平成4年	平成5年	平成6年	平成7年	平成8年
総数	64,677	64,380	64,570	64,605	64,652
木造家屋戸数	54,902	54,369	54,370	54,206	54,075
専用住宅	35,548	35,202	35,310	35,387	35,465
共同住宅・寄宿舎	672	682	699	715	719
併用住宅	3,974	3,906	3,852	3,821	3,791
農家住宅	765	747	725	700	682
普通旅館・料亭・待合	112	111	111	109	107
{ ホテル・簡易旅館	79	79	72	71	71
{ 団体旅館					
事務所・銀行	305	309	325	331	329
店舗	133	136	141	142	141
劇場・映画館	13	12	12	12	12
公衆浴場	58	55	51	50	49
病院	108	105	103	103	100
工場	968	889	879	867	855
倉庫	653	661	665	668	663
土蔵	107	84	67	67	67
付属家	11,407	11,391	11,358	11,163	11,024
木造以外の家屋戸数	9,775	10,011	10,200	10,399	10,577
事務所・店舗・百貨店	1,387	1,444	1,501	1,539	1,578
住宅・アパート	2,533	2,605	2,658	2,747	2,846
ホテル・病院	229	234	232	236	239
{ 劇場・娯楽場用等の	28	26	26	25	27
{ ホール型建物					
銀行	15	15	15	26	25
工場・倉庫	4,925	4,987	5,037	5,070	5,076
市場	9	9	9	9	9
その他	649	691	722	747	777

資料 市民部資産税課

108 市営住宅収入支出状況

(単位 戸・千円)

年度	戸数	住宅使用料	住宅使用料	支出		
		調定額	収入額	総額	住宅管理費	住宅維持修繕費
平成4年度	3,071	369,811	359,157	200,768	86,373	114,395
5	3,107	410,651	399,830	191,905	83,974	107,931
6	3,107	442,913	431,474	198,372	94,319	104,053
7	3,145	445,305	431,435	194,178	99,548	94,630
8	3,088	445,635	429,024	194,589	104,217	90,372

資料 都市整備部建築住宅課

109 福岡県公営住宅保有状況

(平成9年4月1日現在)

建設年度	団地名	第1種住宅	第2種住宅	総戸数
總数		959	1,030	1,989
昭和28年度	新地	-	中耐3階 24	24
28	天領町	中耐3階 30	-	
29	〃	〃 36	-	66
30	白川	簡平 4	簡平 13	
31	〃	-	〃 18	35
31	平原	簡2 19	簡平 5	
32	〃	-	〃 9	33
32	新町	簡2 30	簡平 5	
33	〃	-	〃 14	49
34	三池築島	簡2 30	-	30
37	龍湖瀬	簡平 30	簡平 28	58
41	辻の	簡2 6	簡2 6	
42	〃	〃 -	簡平 10	
	〃	12	簡2 34	68
44	今山	簡2 24	簡2 22	46
43	開田	-	簡2 32	
44	〃	簡2 18	〃 31	
45	〃	〃 18	〃 16	115
46	高泉	中耐5階 90	-	
47	〃	〃 100	中耐5階 60	
48	〃	-	簡平 24	
	〃	中耐5階 40	中耐5階 70	
	〃	-	簡2 12	
49	〃	中耐5階 30	中耐5階 30	
	〃	-	簡平 16	
50	〃	中耐4階 32	中耐3階 18	
	〃	〃 5階 30	簡平 3	555
54	黒崎	-	中耐5階 20	
55	〃	中耐5階 110	中耐5階 70	
56	〃	〃 70	〃 100	
57	〃	〃 60	〃 50	480
61	小浜	中耐5階 20	中耐5階 -	
	〃	-	〃 4階 8	
	〃	-	〃 3階 24	
62	〃	中耐5階 10	中耐5階 40	
	〃	〃 3階 6	〃 3階 12	
63	〃	中耐5階 20	中耐5階 20	160
平成4年度	平野山	中耐3階 18	中耐3階 54	
5	〃	〃 18	〃 30	120
	久福木	〃 18	〃 36	54
6	平野山	〃 18	〃 36	54
7	久福木	〃 12	〃 30	42

年 度	保 有 戸 数												
	総戸数	第 1 種 住 宅				第 2 種 住 宅				一 般 住 宅			
		戸 数	家 賃			戸 数	家 賃			戸 数	家 賃		
總 数	3,088	991	-	-	2,091	-	-	-	8	-			
昭和25年度	92	90	7,700	白川	90	-	-	-	2	3,000	白川	2	
26	33	32	7,700	白川	32	-	-	-	1	3,000	三池新町	1	
27	10	10	7,700	白川	2	-	-	-	-	-	-	-	
			8,300	川尻	8								
28	120	91	7,800	橘	75	26	6,000	橘	26	3	3,000	三池新町	3
			8,300	瓦町	16								
29	130	76	7,800	橘	28	54	6,000	橘	12	-	-	-	
			8,300	平原	48			//	新地鉄	42			
30	108	36	8,200	新地簡	12	72	3,500	南橘	14	-	-	-	
			8,300	平原	24			6,000	明治	2			
								//	橘	11			
								//	新地鉄	24			
								6,200	南橘	21			
31	81	14	8,300	平原	14	67	6,000	新地鉄	24	-	-	-	
								6,200	南橘	27			
								//	川尻	4			
								//	小浜簡	12			
32	92	14	8,300	平原	14	78	6,400	萩尾	18	-	-	-	
								//	南白銀	24			
								6,000	小浜鉄	24			
								6,200	小浜簡	12			
33	100	14	8,500	南白銀	14	86	6,000	小浜鉄	24	-	-	-	
								6,400	萩尾	20			
								//	南白銀	36			
								//	馬込	6			
34	74	12	8,500	南白銀	12	62	6,000	新地鉄	34	-	-	-	
								6,400	南白銀	28			
35	64	12	8,500	南白銀	12	52	6,400	築島	20	-	-	-	
								6,000	新地鉄	32			
36	66	18	8,500	南白銀	18	48	6,000	新地鉄	48	-	-	-	
37	47	-	-	-	-	47	6,000	健老	15	-	-	-	
								//	新地鉄	32			
38	62	12	9,000	原の前	12	50	6,000	新地鉄	32	-	-	-	
								6,400	原の前	18			
39	68	22	9,000	原の前	22	46	6,000	新地鉄	32	-	-	-	
								6,400	原の前	14			
40	72	16	9,000	原の前	16	56	8,000	新地鉄	32	-	-	-	
								6,400	原の前	24			
41	42	12	9,400	歴木	12	30	7,200	歴木	30	-	-	-	
42	86	18	9,400	歴木	18	68	6,000	新地鉄	32	-	-	-	
								7,200	歴木	36			

資料 都市整備部建築住宅課

保有状況

(平成9年4月1日現在、単位 戸・円)

年 度	保 有 戸 数											
	総戸数	第 1 種 住 宅				第 2 種 住 宅				一 般 住 宅		
		戸 数	家 賃	戸 数	家 賃	戸 数	家 賃	戸 数	家 賃	戸 数	家 賃	
昭和43年度	88	18	9,400	歴木	18	70	6,800	右京	28	-	-	
							7,200	歴木	42			
44	178	36	9,500	高泉	36	142	6,800	右京	32	-	-	
							7,200	千代	35			
							7,300	高泉	40			
45	94	40	10,000	高泉	40	54	7,200	若宮	54	-	-	
46	170	60	10,800	高泉	60	110	8,000	高泉	60	-	-	
							8,700	通町	50			
47	120	90	11,500	高泉	60	30	8,600	高泉	30	-	-	
			11,800	高泉	30							
48	60	-	-			60	9,500	高泉	60	-	-	
49	110	-	-			110	11,000	高泉	60	-	-	
							7,500	鳥塚	50			
50	30	-	-			30	11,900	高泉	30	-	-	
51	24	-	-			24	12,000	南橘	24	-	-	
52	33	-	-			33	16,500	小浜東	9	-	-	
							16,500	東谷	24			
53	78	24	25,000	東谷	24	54	17,500	東谷	54	-	-	
54	96	42	27,000	東谷	42	54	19,000	東谷	54	-	-	
56	80	20	30,700	龍湖瀬	20	60	22,500	龍湖瀬	60	-	-	
57	90	-	-			90	22,500	龍湖瀬	50	-	-	
							22,500	船津	40			
58	80	48	30,700	龍湖瀬	18	32	22,500	龍湖瀬	32	-	-	
			33,000	船津	30							
62	84	24	33,000	白銀	24	60	25,000	白銀	54	-	-	
							31,000	白銀	3			
							22,000	白銀	3			
平成元年度	84	24	33,000	白銀	24	60	25,000	白銀	54	-	-	
							31,000	白銀	3			
							22,000	白銀	3			
3	102	24	36,500	勝立	24	78	27,500	勝立	78	-	-	
4	102	30	36,500	勝立	30	72	27,500	勝立	36	-	-	
							34,000	勝立	12			
							24,000	勝立	12			
							12,500	亀谷	12			
6	38	12	41,000	吉野さくら	2	26	30,500	吉野さくら	13	-	-	
			39,500	吉野さくら	4		28,500	吉野さくら	2			
			37,500	吉野さくら	4		27,500	吉野さくら	11			
			36,500	吉野さくら	2							

9 電気、ガス及び水道

111 電 力 発 電 量

(単位 MWH)

年 度 月 別	操 業 日 数	電 力 量
平成 4 年度	339	959,554
5	322	948,128
6	319	955,714
7	305	993,928
8	339	997,401
8 年 4 月	27	74,116
5	31	88,085
6	30	80,510
7	31	87,545
8	31	87,647
9	30	85,165
10	31	107,477
11	30	92,602
12	31	86,858
9 年 1 月	31	99,146
2	28	88,437
3	8	19,813

資料 九州電力(株)港発電所

112 電 灯 、 電 力 使 用 状 況

この表は、各年度末現在の九州電力(株)大牟田営業所供給区域(大牟田市、荒尾市、高田町の一部)内の供給状況である。

種 別	契 約 口 数		契 約 電 力 (K W)		使 用 電 力 量 (M W H)	
	平成 7 年度	平成 8 年度	平成 7 年度	平成 8 年度	平成 7 年度	平成 8 年度
総 数	108,471	109,742	1,436,216	1,269,661
電 灯	93,273	94,454	327,897	333,559
従量電灯甲・乙	82,524	82,847	281,100	285,340
その他の電灯	10,749	11,607	46,797	48,219
電 力	15,198	15,288	411,242	397,159	1,108,319	936,102
業務用電力	520	530	73,847	76,861	171,004	187,344
小口電力	10,656	10,588	97,099	96,690	116,469	118,233
大口電力	25	27	222,371	204,475	800,063	609,224
その他の電力	3,997	4,143	17,925	19,133	20,783	21,301

資料 九州電力(株)大牟田営業所

113 ガス普及状況

(各年末現在、単位 m・戸)

年次	導管	需 要 戸 数			
		総 数	家 庭 用	商 工 業 用	医 療 そ の 他
平成 4 年	142,195	13,121	11,239	1,716	166
5	143,111	12,856	11,047	1,643	166
6	143,212	12,973	11,137	1,671	165
7	144,844	13,353	11,404	1,754	195
8	144,353	13,711	11,730	1,780	201

資料 大牟田ガス㈱

114 ガス消費状況

(単位 m³)

年次月別	製 造 量	消 費 量			
		総 量	家 庭 用	商 工 業 用	医 療 そ の 他 用
平成 4 年	9,462,580	9,359,165	6,109,296	2,537,991	711,878
5	9,894,220	9,755,666	6,214,065	2,796,090	745,511
6	9,434,590	9,640,775	5,929,775	2,955,771	755,229
7	9,850,770	9,903,817	5,978,077	3,174,429	751,311
8	10,539,150	10,872,645	6,281,021	3,458,409	1,133,215
8 年 1 月	1,102,130	1,140,855	713,764	344,854	82,237
2	1,059,160	1,073,383	661,771	310,725	100,887
3	1,030,410	1,051,311	678,102	287,071	86,138
4	927,350	985,945	607,716	308,217	70,012
5	783,360	890,306	547,640	263,899	78,767
6	726,300	807,857	449,299	256,602	101,956
7	744,650	863,490	413,498	307,348	142,644
8	698,810	767,666	347,592	294,886	125,188
9	691,750	707,269	341,746	261,471	104,052
10	778,780	730,569	407,537	243,899	79,133
11	859,490	827,046	504,532	254,575	67,939
12	1,136,960	1,026,948	607,804	324,862	94,262

資料 大牟田ガス㈱

(注) 1m³ は、4,800カロリーで表示している。

115 上 水 道

その1 用地、水道管、給水戸数、

年 度	水道用地 (m ²)	水道管延長 (m)			給 水 栓 (戸)			給 水	
		総延長	導送水管	配水管	総 数	専用栓	共用栓	総 数	共 用
平成4年度	56,957	441,159	38,918	402,241	43,149	42,923	226	45,791	278
5	56,980	444,127	38,937	405,190	43,542	43,540	2	46,065	3
6	56,980	451,455	39,383	412,072	43,782	43,781	1	46,462	2
7	56,980	458,341	38,954	419,387	44,234	44,234	-	46,920	-
8	56,980	465,466	39,242	426,224	44,314	44,314	-	47,188	-

資料 水道局

その2 水 圧、取水量、配水量及

年 度	水 圧 (K)		取 水 量 (m ³)	配 水 量 (m ³)			
	静 水	動 水		総 量	1日平均	1日最高	1日最低
平成4年度	5.0	3.0	14,000,564	13,454,339	36,861	44,378	28,334
5	5.0	3.0	13,888,775	13,447,572	36,843	44,345	29,275
6	5.0	3.0	13,688,541	13,132,788	35,980	45,154	28,032
7	5.0	3.0	13,836,394	13,465,792	36,792	44,663	29,240
8	5.0	3.0	13,916,613	13,441,031	36,825	44,693	28,353

資料 水道局

116 三 池 炭 鉱 専 用 水 道

この表は、三池炭鉱専用水道の概況である。(荒尾市分も含む。)

年 度	給水戸数 (戸)	給水人口 (人)	水道管延長 (m)			給 水 量 (m ³)	1日当たり 給水能力(m ³)
			総延長	送水管	配水管		
平成4年度	14,447	45,942	183,459	28,125	155,334	8,211,770	65,000
5	14,367	45,400	183,499	28,125	155,374	8,055,550	65,000
6	14,158	44,456	183,499	28,125	155,374	7,751,870	65,000
7	13,985	43,634	183,499	28,125	155,374	7,328,052	65,000
8	14,041	43,527	183,499	28,125	155,374	7,304,745	65,000

資料 三井鉱山(株)三池事業所

の概況

給水栓及び水道料金

戸数 (戸)				給水人口 (人)	水道料金 (千円)				年度
一般用	浴場用	船舶用	*その他		総額	専用栓	共用栓	メーター 使用料	
45,462	17	14	20	121,126	2,105,579	2,077,702	8,984	18,893	4
46,012	16	14	20	120,594	2,056,416	2,037,345	25	19,046	5
46,410	17	13	20	120,367	2,036,979	2,017,586	15	19,378	6
46,871	16	13	20	121,127	2,032,524	2,012,965	8	19,551	7
47,140	15	13	20	120,103	2,438,634	2,418,945	-	19,689	8

(注) ※は、私設消火栓を含む。

び給水量

総量	給水量 (m ³)					共用	無収水量	漏水率 (%)	年度
	一般用	浴場用	船舶用	その他					
12,969,016	12,773,199	76,103	31,586	-	65,202	22,926	3.3	4	
12,718,295	12,594,660	75,658	25,551	-	50	22,376	5.2	5	
12,650,749	12,532,372	78,666	21,110	15	38	18,548	3.5	6	
12,649,255	12,507,552	104,976	18,346	-	8	18,373	5.9	7	
12,764,568	12,633,093	93,698	18,374	-	-	19,421	4.1	8	

10 運輸及び通信

117 西日本鉄道

この表は、西日本鉄道の市内各駅における乗降客数である。

年 度	大 牟 田 駅		新 栄 町 駅		銀 水 駅	
	乗 客	降 客	乗 客	降 客	乗 客	降 客
平成4年度	2,693	2,634	1,497	1,536	274	283
5	2,651	2,600	1,437	1,492	260	272
6	2,512	2,485	1,353	1,389	242	255
7	2,415	2,398	1,274	1,331	243	243
8	2,394	2,369	1,288	1,334	255	255

資料 西日本鉄道(株)電車局営業部

118 J R 九州乗降客数

定期は、年間販売数×2、普通は、切符の販売枚数である。

(単位 人)

年 度	大 牟 田 駅			銀 水 駅			吉 野 駅		
	総 数	定 期	普 通	総 数	定 期	普 通	総 数	定 期	普 通
平成4年度	2,496,551	938,448	1,558,103	537,414	474,962	62,452	336,223	290,026	46,197
5	2,691,138	1,064,236	1,626,902	553,880	477,486	76,394	397,720	339,150	58,570
6	2,780,359	1,137,246	1,643,113	600,393	510,000	90,393	441,751	377,854	63,897
7	2,934,978	1,244,032	1,690,946	629,726	532,588	97,138	478,150	409,852	68,298
8	2,875,230	1,226,136	1,649,094	677,190	576,124	101,066	472,130	403,116	69,014

資料 J R 九州大牟田駅

119 J R 貨物(株)大牟田駅取扱状況

(単位 トン)

年 度	発 送			到 着		
	総 数	コンテナ	車 扱	総 数	コンテナ	車 扱
平成4年度	112,271	32,605	79,666	156,818	18,385	138,433
5	53,382	27,500	25,882	154,276	16,295	137,981
6	50,942	23,465	27,477	162,676	17,995	144,681
7	60,072	34,705	25,367	159,242	27,620	131,622
8	56,588	31,490	25,098	161,259	26,920	134,339

資料 J R 貨物(株)大牟田駅

乗 降 客 数

(単位 千人)

東 甘 木 駅		倉 永 駅		渡 瀬 駅		年 度
乗 客	降 客	乗 客	降 客	乗 客	降 客	
255	259	604	607	169	177	4
229	233	566	572	172	178	5
205	205	522	507	154	155	6
188	188	507	491	143	147	7
179	176	513	498	139	142	8

120 西 鉄 バ ス 輸 送 状 況

この表は、西鉄バス大牟田営業所管内のバス輸送状況である。

年 次	営業キロ数 (km)	停留所数 (箇所)	1 日 平 均	
			運転キロ数 (km)	乗車人員 (人)
平成 4 年	3,160,284	141	8,658	12,523
5	3,530,037	138	9,671	16,330
6	3,480,616	138	9,536	15,775
7	3,495,538	140	9,548	14,844
8	3,380,185	136	9,261	13,612

資料 西日本鉄道(株)久留米自動車営業部

(注) 平成4年12月1日荒尾・大牟田～福岡空港(7車8乗番)荒尾営業所より大牟田営業所へ移管。

121 熊 北 産 交 バ ス 輸 送 状 況

この表は、熊北バス(大牟田-熊本線)の輸送状況である。

年 度	実働車輛延数	営業キロ数 (km)	乗客延数 (千人)
平成 4 年度	1,825	369,912	203
5	1,095	237,449	132
6	365	98,722	53
7	365	99,039	46
8	365	51,645	18

資料 熊北産交(株)

122 自動車登録台数

(各年度末現在、単位 台)

年 度	総 数	貨物自動車			乗合自動車		乗用自動車		特 種 用途車	大 型 特殊車	小 型 二 輪
		普通車	小型車	被けん 引 車	普通車	小型車	普通車	小型車			
平成4年度	45,514	1,964	5,662	38	82	114	2,432	33,216	778	294	934
5	46,544	1,979	5,668	41	65	105	3,429	33,138	790	297	1,032
6	47,706	1,948	5,638	49	76	108	4,616	33,050	822	295	1,104
7	48,626	1,999	5,587	54	79	110	6,007	32,472	892	269	1,157
8	49,652	2,031	5,466	57	74	112	7,476	31,966	942	262	1,246

資料 九州運輸局福岡陸運支局久留米自動車検査登録事務所

(注) 特種用途車とは、コンクリートミキサー車、タンク車、冷凍車などである。

123 軽自動車、原動機付自転車所有台数

この表は、市内の軽自動車税対象の所有台数である。

軽自動車とは、軽二輪車(総排気量125超~250cc)・軽三輪車・軽四輪乗用車・軽四輪貨物車である。

二輪の小型自動車とは、総排気量250超~2000ccである。

原動機付自転車とは、総排気量125cc以下である。

(各年4月1日現在、単位 台)

年 次	総 数	軽 自 動 車	二 輪 の 小 型 自 動 車	小 型 特 殊 車	原 動 機 付 自 転 車
平成5年	49,529	24,522	871	665	23,471
6	48,997	25,032	979	667	22,319
7	48,553	25,526	1,039	662	21,326
8	48,265	26,142	1,099	665	20,359
9	47,810	26,561	1,153	682	19,414

資料 市民部市民税課

124 道 路 交 通 量

この表は、建設省による全国道路交通情勢調査（道路交通センサス）の一般交通量調査の結果の中から、大牟田市の秋期平日及び休日（7時～19時）の自動車類交通量を掲載したものである。

道路交通センサスは5年ごとに実施されるが、中間年にあたる3年目には一般交通量調査のみ補完的に行われる。ただし、平成2年度の道路交通センサス後、平成5年度の中間年の調査は行われず、平成6年度に道路交通センサスが、1年早めて実施された。

（単位 台）

道 路	路 線 名	観 測 地 点	交 通 量			
			平成 2 年度 (10月)		平成 6 年度 (9月)	
			平 日	休 日	平 日	休 日
一 般 国 道	208号	右京町	17,556	15,079	17,587	15,095
一 般 国 道	208号	大字草木	17,500	14,958	17,582	14,537
一 般 国 道	208号	大字倉永	11,804	11,254	13,375	11,700
一 般 国 道	389号	三川町2丁目	6,027	4,334	4,963	3,042
主 要 地 方 道	大牟田植木線	上町2丁目	10,845	8,833	11,639	7,980
主 要 地 方 道	大牟田植木線	新勝立町	3,137	3,109	6,367	2,817
主 要 地 方 道	大牟田植木線	大字教楽木	2,166	2,169	3,044	5,079
主 要 地 方 道	大牟田南関線	通町1丁目	14,569	10,369	13,235	10,590
主 要 地 方 道	大牟田南関線	大字三池	1,257	1,066	1,320	1,479
主 要 地 方 道	南関手鎌線	大字岩本	10,235	9,200	12,035	11,283
主 要 地 方 道	南関手鎌線	大字白銀	7,482	8,130	8,600	7,997
主 要 地 方 道	南関手鎌線	大字田隈	2,641	1,756	3,029	2,369
主 要 地 方 道	大牟田川副線	大正町1丁目	12,966	11,810	14,232	11,740
主 要 地 方 道	大牟田川副線	大字手鎌	8,143	6,922	9,233	7,251
主 要 地 方 道	大牟田高田線	大字今山	5,408	4,188	7,664	6,145
主 要 地 方 道	大牟田高田線	大字久福木	4,360	3,051	5,301	4,424
主 要 地 方 道	大牟田高田線	大字宮崎	3,382	2,409	4,355	3,318
一 般 県 道	銀水停車場線	大字草木	1,944	1,495	2,007	1,365
一 般 県 道	大牟田港線	大正町4丁目	4,098	3,238	4,768	2,828
一 般 県 道	倉永三池線	大字吉野	4,369	3,040	5,559	4,881
一 般 県 道	倉永三池線	大字吉野	625	456	859	616
一 般 県 道	手鎌三池線	大字草木	4,548	3,383	4,782	3,696
一 般 県 道	勝立三川線	藤田町	1,713	1,291	5,785	5,417
一 般 県 道	藤田上官線	沖田町	6,981	5,280	8,046	8,254
一 般 県 道	一部三川線	天領町1丁目	3,447	2,519	4,079	3,650
一 般 県 道	黄金不知火線	原山町	4,686	3,237	2,049	957

125 三 池 港 概 況

その1 泊 地 (平成8年末現在)

(単位 ㎡)

種 別		総 面 積	水深4.5~7.5m	水深7.5~9.0m	水深9.0m以上
泊 地	渠内(ドック)	130,000	26,000	104,000	-
	内 港	360,600	17,800	86,800	256,000
	外 港	9,060,000	3,000,000	2,300,000	3,760,000
航 路	内 港	380,000	380,000	-	-
	外 港	2,380,000	-	1,190,000	1,190,000

資料 三井鉱山㈱三池事業所

その2 けい留岸壁(平成8年末現在)

名 称	延長(m)	水深(m)	けい船能力	名 称	延長(m)	水深(m)	けい船能力
船渠けい船壁	421	8.50	D/W 10,000級 2隻	ゼネラル石油専用棧橋	44	7.00	3,000kl積タンカー 1隻
船渠けい船壁	114	8.50	// 10,000級 1隻	三井東庄化学第一棧橋	26	5.50	1,000kl積タンカー 1隻
内港けい船壁	92	10.70	// 10,000級 1隻	三井東庄化学第二棧橋	34	6.30	3,600kl積タンカー 1隻
内港ドックイン棧橋	68	10.70	// 5,000級 1隻	石 膏 棧 橋	31	7.00	D/W 1,500級 1隻
内港北岸壁	520	10.70	// 20,000級 2隻	コークス 1番棧橋	20	7.00	// 1,500級 1隻
			// 5,000級 1隻	コークス 2番棧橋	14	7.00	// 1,500級 1隻
南北浮棧橋	-	6.50	引船、通船、けい船用	コークス 3番棧橋	6	7.00	// 1,500級 1隻
九電油棧橋	23	7.00	1,000kl積タンカー 1隻	旅 客 船 棧 橋	27	3.00	G/T 80級 2隻

資料 三井鉱山㈱三池事業所

その3 上屋及び倉庫

(単位 棟・㎡・トン)

年 次	棟 数	総床面積	年末在庫量	取 扱 数 量		
				総 数	出 庫	入 庫
平成4年	18	35,297	9,326	85,732	41,216	44,516
5	19	36,409	11,631	93,903	45,799	48,104
6	20	37,409	14,100	136,711	67,121	69,590
7	20	37,409	16,442	150,416	74,037	76,379
8	20	37,409	8,852	113,026	77,475	35,551

資料 三井鉱山㈱三池事業所

その4 貯 留 場

この表は、三池港における貯炭場・貯木場・野積場(専用野積場を除く)の状況である。

(単位 ㎡・トン)

年 次	箇 所 数	総 面 積	年 末 貯 留 量	取 扱 数 量		
				総 数	出 庫	入 庫
貯 炭 場						
平成4年	6	930,000	1,707,000	5,424,000	2,994,000	2,430,000
5	6	910,000	1,504,000	4,659,000	2,377,000	2,282,000
6	6	910,000	1,527,000	4,826,000	2,390,000	2,436,000
7	6	910,000	1,458,000	4,827,000	2,438,000	2,389,000
8	6	910,000	1,662,000	4,928,000	2,354,000	2,574,000
貯 木 場						
平成4年	2	81,845	19,480	150,675	68,540	82,135
5	2	81,845	11,562	126,082	66,466	59,616
6	2	81,845	12,072	102,195	48,954	53,241
7	2	81,845	12,058	98,857	48,718	50,139
8	2	81,845	4,521	73,134	39,585	33,549
野 積 場						
平成4年	7	36,927	43,321	193,869	84,155	109,714
5	7	33,744	7,043	132,576	68,435	64,141
6	7	48,830	63,652	149,147	46,249	102,878
7	7	48,830	29,752	161,715	91,512	70,203
8	7	48,830	50,271	280,763	150,019	110,744

資料 三井鉱山㈱三池事業所

その5 港 湾 荷 役 労 務 者

この表は、三池港における港湾荷役労務者数(三池ポートサービス、谷口陸海従業者を含む)である。

(各年末現在、単位 人)

年 次	総 数			船 内 荷 役		沿 岸 荷 役		は し け 荷 役	
	総 数	常 用	臨 時	常 用	臨 時	常 用	臨 時	常 用	臨 時
平成4年	215	215	-	115	-	100	-	-	-
5	215	215	-	115	-	100	-	-	-
6	215	215	-	115	-	100	-	-	-
7	215	215	-	115	-	100	-	-	-
8	215	215	-	115	-	100	-	-	-

資料 三井鉱山㈱三池事業所

126 三池港入港船舶数

(単位 トン)

年次	総数		日本船舶		外国船舶	
	隻数	総トン数	隻数	総トン数	隻数	総トン数
昭和62年	4,159	2,989,883	4,043	2,091,067	116	898,816
63	4,263	2,771,620	4,162	2,000,838	101	770,782
平成元年	4,186	2,801,807	4,080	2,011,882	106	789,925
2	4,131	3,082,274	4,002	2,086,307	129	995,967
3	3,638	3,029,363	3,501	2,206,569	137	822,794
4	4,023	2,670,358	3,843	1,787,130	180	883,228
5	3,917	2,663,037	3,712	1,588,142	205	1,074,895
6	4,078	2,818,303	3,824	1,636,538	254	1,181,765
7	4,126	2,797,289	3,850	1,697,348	312	1,099,941
8	3,571	2,695,367	3,291	1,586,232	280	1,109,135

資料 三井鉱山(株)三池事業所

127 三池港貨物取扱実績

(単位 トン)

年次・品種別	輸移出				輸移入			
	総数	移出 (日本船舶)	輸出		総数	移入 (日本船舶)	輸入	
			総数	うち日本船舶			総数	うち日本船舶
平成4年	2,141,934	2,119,954	21,980	-	1,361,549	702,268	659,281	99,077
5	2,154,970	2,144,440	10,530	-	1,411,004	581,008	829,996	44,267
6	2,172,937	2,113,588	59,349	2,527	1,362,393	637,652	724,741	31,843
7	2,137,135	2,097,036	40,099	376	1,545,523	673,705	871,818	38,581
8	1,899,357	1,821,847	77,510	...	1,596,050	798,224	797,826	...
農・水・畜産物	24	24	-	-	18,460	200	18,260	...
木材	285	285	-	-	36,761	3,212	33,549	...
石炭	1,579,303	1,579,303	-	-	506,075	101,832	404,243	...
鉱石	-	-	-	-	-	-	-	-
工業塩	-	-	-	-	123,512	-	123,512	...
石油製品	47,450	19,887	27,563	...	295,732	231,102	64,630	...
金属製品	-	-	-	-	-	-	-	...
化学薬品	106,895	85,248	21,647	...	257,872	225,395	32,477	...
化学肥料	9,481	9,481	-	-	35,444	14,820	20,624	...
石炭製品	-	-	-	-	12,187	5,923	6,264	...
雑貨	54,114	54,114	-	-	-	-	-	-
特殊品	44,800	16,500	28,300	...	1,312	1,312	-	-
金属機械工業品	921	921	-	-	83,721	26,367	57,354	...
その他鉱産品	27,775	27,775	-	-	112,948	81,248	31,700	...
その他化学工業品	28,329	28,329	-	-	112,026	106,813	5,213	...

資料 三井鉱山(株)三池事業所

(注) 平成8年より輸出入のうちの日本船舶分不明。

128 三池、島原間渡船乗降客数

(単位 人)

年次	乗客	降客
昭和62年	53,100	59,887
63	53,299	59,420
平成元年	53,053	60,318
2	45,974	45,387
3	24,114	27,772
4	27,539	31,854
5	27,090	30,708
6	31,629	35,255
7	29,845	33,161
8	28,764	32,402

資料 島原観光汽船株式会社

129 大牟田港入港船舶数

し尿船舶を除く。

年次	隻数	総トン数
昭和62年	1,483	302,519
63	1,436	297,458
平成元年	1,460	277,728
2	1,238	262,226
3	1,020	212,856
4	1,084	225,980
5	996	202,601
6	939	190,413
7	773	157,542
8	604	128,415

資料 県大牟田土木事務所

130 大牟田港貨物取扱実績

(単位 トン)

年次・品種別	移出		移入	
	数量	おもな仕向地	数量	おもな仕向地
平成4年	75,685		394,556	
5	46,748		377,966	
6	44,298		305,842	
7	35,248		303,522	
8	29,714		285,705	
木材	-		-	
石炭	-		2,898	宇部
金属	-		-	
石油製品	-		2,781	大分
金属製品	-		-	
化学薬品	-		3,029	富田
化学肥料	-		41,385	福山
石灰石	-		56,464	田浦
非鉄金属鉱物	-		6,178	堺
砂利・砂	29,714	徳山	136,670	水島
窯業製品	-		-	
その他	-		16,300	佐伯

資料 県大牟田土木事務所

131 電 話 台 数

(年未現在)

年 次	一 般 加 入 電 話				I N S ネット64		カ ー ド 式 公 衆 電 話		
	総 数	事 務 用	住 宅 用	ド ン ぐ 電 話 (再 購)	事 務 用	住 宅 用	総 数	ア ナ ログ 式	デ ジ タ ル 式
平 成 4 年	61,535	15,681	45,854	1,608	943
5	62,346	15,694	46,652	1,446	943
6	62,931	15,962	46,969	1,370	947
7	63,000	16,000	47,000	1,200	240	5	800	770	30
8	63,200	15,800	47,400	1,200	400	40	950	910	40

資料 NTT久留米支店

132 郵 便 施 設

(各年度末現在)

年 度	郵 便 局				切 手 類 販 売 所	ポ ス ト	私 書 箱	
	総 数	普 通 局	無 集 配 局	簡 易 局			設 備 口 数	貸 与 口 数
平 成 4 年 度	27	2	20	5	108	141	77	48
5	27	2	20	5	108	144	77	45
6	27	2	20	5	105	145	77	45
7	27	2	20	5	104	146	77	45
8	27	2	20	5	119	146	77	...

資料 九州郵政局

133 内 国 郵 便 物 配 達 数

この表は、各郵便局が作成する「業務概要」から記載したものである。(単位 千個・千通)

年 次	普 通 通 常	年 賀 郵 便	書 留 通 常	普 通 速 達	小 包
平 成 4 年	15,912	3,335	193	170	116
5	17,730	3,328	261	161	105
6	18,093	3,281	265	156	117
7	18,584	3,161	259	146	126
8	18,304	3,295	308	139	152

資料 大牟田郵便局、三池郵便局

134 内 国 郵 便 物 引 受 数

この表は、各郵便局が作成する「業務概要」から記載したものである。(単位 千個・千通)

年 次	普 通 通 常	年 賀 郵 便	書 留 通 常	普 通 速 達	小 包
平 成 4 年	9,870	3,349	141	108	104
5	11,237	3,291	143	108	104
6	10,635	3,158	125	110	99
7	10,916	3,266	112	115	94
8	9,505	3,340	104	118	89

資料 大牟田郵便局、三池郵便局

1 1 商業及び貿易

商業統計調査結果

第135表から第140表は、通商産業省所管の商業統計調査（指定統計第23号）の結果である。

この調査は、商業活動の実態とその分布の状況を明らかにすることを目的に実施されている。

調査は、日本標準産業分類の大分類Ⅰ－卸売業・小売業、飲食店の全ての商店（国及び公共企業体に属する事業所を除く）について行なわれ、昭和51年までは、2年ごとに5月1日現在で実施され、その後は、3年ごとに6月1日現在をもって実施されているが、昭和60年は5月1日、昭和63年には6月1日、平成3年、平成6年には7月1日現在に卸売業及び小売業のみ実施され、飲食店については昭和61年、平成元年、平成4年の10月1日現在で調査が実施された。

平成5年10月の「日本産業分類」の改訂により、平成3年まで遡及して新産業分類により集計した。このため前年度版掲載数値と一部異なることがある。

なお、売場面積は、小売業のみの数値であり、牛乳・畳・新聞・自動車の各小売業とガソリンステーションが除かれているが、平成6年は自動車・自転車小売業に含まれる自動車部分品・附属品小売業の売場面積を集計するようになり、また従来、売場面積の集計対象外だったみなし卸（従来小売業における分類格付けがないため、その小売についても便宜上卸売業に分類していた）商店が、「その他の小売業」や「家具・じゅう器・家庭用機械器具小売業」などに格付けされた。

以下は、その本市独自集計結果である。

1 3 5 商 業 の 推 移

(単位 人・万円・㎡)

区 分		昭和57年	昭和60年 (飲食店=) (昭和61年)	昭和63年 (飲食店=) (平成元年)	平成3年 (飲食店=) (平成4年)	平成6年
商 店 数	合 計 (飲食店を除く)	4,763	3,880	3,742	3,518	2,808
	卸 売 業 小 売 業 飲 食 店 飲 食 店 (バー、酒場等を除く)	483	463	446	436	430
従 業 者 数	合 計 (飲食店を除く)	17,018	16,523	16,171	15,724	13,577
	卸 売 業 小 売 業 飲 食 店 (バー、酒場等を除く)	3,805	3,550	3,142	3,399	3,416
年 間 商 品 販 売 額	合 計 (飲食店を除く)	27,107,481	28,102,349	28,981,650	33,072,903	31,664,042
	卸 売 業 小 売 業 飲 食 店 (バー、酒場等を除く)	12,716,575	13,506,239	14,310,501	17,090,771	15,927,577
修 理 料 ・ サ ー ビ ス 料 ・ 仲 立 手 数 料 等 の 収 入 額	合 計	250,372	379,601	494,543	616,688	691,196
	卸 売 業 小 売 業	45,077	121,437	187,839	233,878	190,083
商 品 手 持 額	合 計	2,511,371	2,278,751	2,393,289	2,607,524	2,423,628
	卸 売 業 小 売 業	876,868	791,884	792,524	858,572	738,057
売 場 面 積	小 売 業	179,826	164,104	169,054	171,142	198,969

資料 行政管理部総務課

この表は、卸売業と小売業のみで、飲食店を除いている。

産業中・小分類	商店数			従業者数		
	総数	法人	個人	総数	法人	個人
総数	2,808	1,010	1,798	13,577	8,131	5,446
48~53 卸売業	430	280	150	3,416	2,865	551
48 各種商品卸売業	1	1	-	x	x	-
481 各種商品卸売業	1	1	-	x	x	-
49 繊維・衣服等卸売業	7	5	2	x	x	x
491 繊維品卸売業	1	1	-	x	x	-
492 衣服・身の回り品卸売業	6	4	2	73	x	x
50 飲食料品卸売業	118	69	49	990	775	215
501 農畜産物・水産物卸売業	39	21	18	316	238	78
502 食料・飲料卸売業	79	48	31	674	537	137
51 建築材料、鉱物・金属材料等卸売業	125	78	47	983	835	148
511 建築材料卸売業	66	39	27	452	350	102
512 化学製品卸売業	12	11	1	85	x	x
513 鉱物・金属材料卸売業	19	17	2	337	x	x
514 再生資源卸売業	28	11	17	109	72	37
52 機械器具卸売業	95	76	19	704	632	72
521 一般機械器具卸売業	36	29	7	300	278	22
522 自動車卸売業	18	14	4	115	97	18
523 電気機械器具卸売業	32	27	5	245	227	18
529 その他の機械器具卸売業	9	6	3	44	30	14
53 その他の卸売業	84	51	33	589	x	x
531 家具・建具・じゅう器卸売業	12	6	6	x	x	x
532 医薬品・化粧品卸売業	30	20	10	259	218	41
533 代理商、仲立業	1	1	-	x	x	-
539 他に分類されない卸売業	41	24	17	251	202	49
54~59 小売業	2,378	730	1,648	10,161	5,266	4,895
54 各種商品小売業	8	7	1	633	x	x
541 百貨店	5	5	-	614	614	-
549 その他の各種商品(従業員50人未満)	3	2	1	19	x	x
55 靴物・衣服・身の回り品小売業	345	146	199	1,185	696	489
551 呉服・服地・寝具小売業	67	22	45	233	119	114
552 男子服小売業	64	23	41	211	108	103
553 婦人・子供服小売業	134	72	62	501	340	161
554 靴・履物小売業	32	16	16	108	70	38
559 その他の靴物・衣服・身の回り品小売業	48	13	35	132	59	73

統計表 (平成6年)

(単位 人・万円・㎡)

年間商品販売額			修 理 料 サービス料 仲立手数料 の収入額	商品手持額	売 場 面 積	年間商品販売額		
総 額	法 人	個 人				1 店当たり	従 業 者 1 人当たり	売 場 面 積 1 ㎡当たり
31,884,042	28,897,635	4,768,406	691,196	2,423,628	198,969	11,276.4	2,332.2	61.0
15,927,577	15,180,108	747,469	190,083	738,057	-	37,040.9	4,662.6	-
x	x	-	-	-	-	x	x	-
x	x	-	-	-	-	x	x	-
x	x	x	10	57,397	-	x	4,171.4	-
x	x	-	-	x	-	x	x	-
366,543	x	x	x	x	-	61,090.5	5,021.1	-
5,124,083	4,800,343	323,740	54,570	172,266	-	43,424.4	5,175.8	-
2,199,360	2,041,788	157,572	31,002	74,481	-	56,393.8	6,960.0	-
2,924,723	2,758,555	166,168	23,568	97,785	-	37,021.8	4,339.4	-
4,635,022	4,483,353	151,669	64,043	222,001	-	37,080.2	4,715.2	-
2,519,462	2,405,965	113,497	28,040	140,093	-	38,173.7	5,574.0	-
270,939	x	x	2,970	28,280	-	22,578.3	3,187.5	-
1,726,784	x	x	21,198	47,462	-	90,883.4	5,124.0	-
117,837	96,273	21,564	11,835	6,166	-	4,208.5	1,081.1	-
2,745,120	2,628,208	116,912	57,574	114,186	-	28,896.0	3,899.3	-
1,306,320	1,259,381	46,939	27,463	43,736	-	36,286.7	4,354.4	-
271,843	259,398	12,445	10,348	22,175	-	15,102.4	2,363.9	-
1,063,012	1,038,644	24,368	16,711	37,741	-	33,219.1	4,338.8	-
103,945	70,785	33,160	3,052	10,534	-	11,549.4	2,362.4	-
3,020,326	x	x	13,886	172,207	-	35,956.3	5,127.9	-
226,390	x	x	-	18,330	-	18,865.8	3,234.1	-
1,519,664	1,441,368	78,296	507	94,759	-	50,655.5	5,867.4	-
-	-	-	x	-	-	-	-	-
1,274,272	1,219,635	54,637	x	59,118	-	31,079.8	5,076.8	-
15,736,465	11,717,527	4,018,938	501,113	1,665,571	198,969	6,617.5	1,548.7	61.0
1,986,175	x	x	1,833	119,084	30,114	248,271.9	3,137.7	66.0
1,951,416	1,951,416	-	-	114,104	29,371	390,283.2	3,178.2	66.4
34,759	x	x	1,833	4,980	743	11,586.3	1,829.4	46.8
1,665,059	1,234,969	430,090	7,502	409,612	27,256	4,826.3	1,405.1	59.6
329,060	206,595	122,465	2,350	77,146	4,784	4,911.3	1,412.3	61.4
305,919	225,267	80,652	541	130,836	6,339	4,780.0	1,449.9	48.1
739,349	609,546	129,803	2,901	130,010	10,347	5,517.5	1,475.7	71.2
151,118	112,060	39,058	830	40,730	3,011	4,722.4	1,399.2	50.2
139,613	81,501	58,112	880	30,890	2,775	2,908.6	1,057.7	50.3

産業中・小分類	商店数			従業者数		
	総数	法人	個人	総数	法人	個人
56 飲食料品小売業	998	259	739	4,048	1,819	2,229
561 各種食料品小売業	48	19	29	450	365	85
562 酒小売業	122	18	104	353	95	258
563 食肉小売業	64	22	42	254	95	159
564 鮮魚小売業	92	16	76	339	109	230
565 乾物小売業	11	4	7	21	7	14
566 野菜・果実小売業	137	20	117	466	109	357
567 菓子・パン小売業	153	40	113	534	239	295
568 米穀類小売業	83	14	69	236	39	197
569 その他の飲食料品小売業	288	106	182	1,395	761	634
57 自動車・自転車小売業	137	56	81	724	x	x
571 自動車小売業	118	54	64	689	530	159
572 自転車小売業	19	2	17	35	x	x
58 家具・じゅう器・家庭用機械器具小売業	197	53	144	765	428	337
581 家具・建物・畳小売業	55	15	40	197	x	x
582 金物・荒物小売業	32	10	22	139	100	39
583 陶磁器・ガラス器小売業	7	1	6	x	x	x
584 家庭用機械器具小売業	102	27	75	394	235	159
589 その他のじゅう器小売業	1	-	1	x	-	x
59 その他の小売業	693	209	484	2,806	1,152	1,654
591 医薬品・化粧品小売業	120	46	74	345	169	176
592 農耕用品小売業	13	2	11	34	x	x
593 燃料小売業	106	54	52	609	422	187
594 書籍・文房具小売業	107	17	90	891	137	754
595 スポーツ用品・がん具・ 娯楽用品・楽器小売業	53	20	33	161	83	78
596 写真機・写真材料小売業	16	8	8	42	30	12
597 時計・眼鏡・ 光学機械小売業	36	19	17	134	103	31
598 中古品小売業	15	4	11	26	x	x
599 他に分類されない小売業	227	39	188	564	194	370

統計表 (平成6年) (つづき)

(単位 人・万円・㎡)

年間商品販売額			修理料 サービス料 仲立手数料 の収入額	商品手持額	売場面積	年間商品販売額		
総額	法人	個人				1店当たり	従業者 1人当たり	売場面積 1㎡当たり
5,315,725	3,323,860	1,991,865	26,641	182,740	56,013	5,326.4	1,313.2	88.0
1,111,331	990,886	120,445	622	33,314	8,506	23,152.7	2,469.6	98.3
678,932	316,034	362,898	3,729	42,552	6,769	5,565.0	1,923.3	100.3
335,915	195,583	140,332	7,537	7,681	3,263	5,248.7	1,322.5	102.9
431,191	206,755	224,436	10	2,528	3,440	4,686.9	1,271.9	125.3
17,103	9,013	8,090	-	1,001	195	1,554.8	814.4	87.7
495,945	186,141	309,804	2,560	10,834	6,859	3,620.0	1,064.3	72.3
341,757	201,847	139,910	1,242	11,756	5,343	2,233.7	640.0	64.0
320,474	73,998	246,476	3,011	10,883	3,657	3,861.1	1,357.9	87.6
1,583,077	1,143,603	439,474	7,930	62,191	17,981	5,496.8	1,134.8	82.0
2,019,502	x	x	342,137	107,532	6,596	14,740.9	2,789.4	28.0
1,994,534	1,825,209	169,325	339,644	101,955	5,303	16,902.8	2,894.8	30.1
24,968	x	x	2,493	5,577	1,293	1,314.1	713.4	19.3
1,336,066	1,066,786	269,280	16,904	353,362	38,762	6,782.1	1,746.5	33.6
240,208	x	x	1,850	61,339	15,369	4,367.4	1,219.3	13.9
150,947	139,344	11,603	1,112	59,855	9,904	4,717.1	1,085.9	15.2
x	x	x	128	x	x	x	783.9	36.9
910,481	762,293	148,188	13,814	219,248	12,586	8,926.3	2,310.9	71.8
x	-	x	-	x	x	x	x	x
3,413,938	2,260,526	1,153,412	106,096	513,241	40,228	4,926.3	1,216.7	52.2
356,872	245,401	111,471	2,106	70,914	5,393	2,973.9	1,034.4	62.2
38,441	x	x	746	3,696	914	2,957.0	1,130.6	42.1
1,305,568	978,615	328,953	30,348	35,688	2,539	12,316.7	2,143.8	84.8
500,915	224,513	276,402	45,893	80,313	6,058	4,681.4	562.2	50.2
232,788	143,991	88,797	14,739	64,619	5,888	4,392.2	1,445.9	39.1
43,989	36,523	7,466	3,321	7,257	613	2,749.3	1,047.4	71.8
156,676	133,463	23,213	741	52,810	1,954	4,352.1	1,169.2	80.2
14,838	x	x	100	5,796	834	989.2	570.7	17.8
763,851	476,865	286,986	8,102	192,148	16,035	3,365.0	1,354.3	47.4

137 小学校区

校 区 別	商 店 数			従 業 者	
	総 数	卸 売 業	小 売 業	総 数	卸 売 業
總 数	2,808	430	2,378	13,577	3,416
大 牟 田	365	62	303	1,713	469
上 官	93	7	86	275	31
大 正	132	36	96	565	236
中 友	271	38	233	1,348	294
明 治	260	26	234	1,449	148
白 川	221	45	176	1,079	375
平 原	116	8	108	376	48
天 道	17	2	15	85	x
駛 馬 北	87	6	81	327	23
川 尻	115	19	96	588	165
諏 訪	31	5	26	154	37
手 鎌	103	27	76	764	374
羽 山 台	99	11	88	517	96
銀 水	152	53	99	968	431
三 池	108	8	100	541	75
高 取	49	2	47	183	x
玉 川	24	3	21	59	12
笹 原	43	-	43	168	-
駛 馬 南	71	13	58	316	138
三 川	125	24	101	611	156
倉 永	65	15	50	379	130
吉 野	87	3	84	402	8
上 内	13	-	13	38	-
三 里	161	17	144	672	153

別 統 計 表 (平成6年)

(単位 人・万円・㎡)

数	年 間 商 品 販 売 額			売 場 面 積 (小 売 業)
	総 額	卸 売 業	小 売 業	
10,181	31,884,042	15,927,577	15,738,485	198,969
1,244	3,681,213	2,068,765	1,612,448	20,342
244	345,878	61,430	284,448	6,147
329	2,756,131	2,047,386	708,745	4,872
1,054	4,164,400	2,196,252	1,968,148	29,609
1,301	2,800,093	432,973	2,367,120	34,450
704	2,125,764	1,318,671	807,093	11,353
328	451,591	88,323	363,268	6,847
x	61,009	x	x	823
304	417,116	17,445	399,671	3,100
423	1,866,236	1,109,642	756,594	8,092
117	336,248	104,657	231,591	1,414
390	2,131,788	1,313,783	818,005	7,787
421	930,344	299,802	630,542	7,769
537	3,357,386	2,246,049	1,111,337	8,111
466	743,860	181,956	561,904	5,168
x	302,708	x	x	2,506
47	79,379	27,479	51,900	1,301
168	262,893	-	262,893	3,441
178	773,037	589,493	183,544	5,699
455	1,509,599	783,477	726,122	11,152
249	931,857	509,219	422,638	6,207
394	449,886	10,328	439,558	4,555
38	70,256	-	70,256	379
519	1,115,370	506,370	609,000	7,845

138 従業者規模別商店数、従業

従業者規模	商店数			常時従業者数			年間
	計	法人	個人	計	法人	個人	計
総数	2,808	1,010	1,798	13,577	8,131	5,446	31,664,042
1~2人	1,332	180	1,152	2,191	313	1,878	2,160,354
3~4	706	284	422	2,401	986	1,415	3,653,161
5~9	471	310	161	3,026	2,027	999	7,219,022
10~19	207	161	46	2,698	2,096	602	7,762,265
20~29	52	43	9	1,266	x	x	4,655,749
30~49	31	24	7	1,096	818	278	3,685,540
50~99	6	5	1	349	x	x	864,930
100人以上	3	3	-	550	550	-	1,663,021
卸売業計	430	280	150	3,416	2,865	551	15,927,577
1~2人	97	33	64	172	59	113	418,584
3~4	105	56	49	364	200	164	918,887
5~9	126	93	33	839	628	211	3,585,030
10~19	61	58	3	799	x	x	4,344,729
20~29	28	27	1	685	x	x	3,581,692
30~49	10	10	-	323	323	-	2,508,166
50~99	2	2	-	x	x	-	x
100人以上	1	1	-	x	x	-	x
小売業計	2,378	730	1,648	10,161	5,266	4,895	15,736,465
1~2人	1,235	147	1,088	2,019	254	1,765	1,741,770
3~4	601	228	373	2,037	786	1,251	2,734,274
5~9	345	217	128	2,187	1,399	788	3,633,992
10~19	146	103	43	1,899	x	x	3,417,536
20~29	24	16	8	581	383	198	1,074,057
30~49	21	14	7	773	495	278	1,177,374
50~99	4	3	1	x	x	x	x
100人以上	2	2	-	x	x	-	x

資料 行政管理部総務課

139 産業中分類別開設年別商店数 (平成6年)

産業分類	総数	昭和19年以前	昭和20~63年	平成元年以降
総数	2,808	242	2,196	370
卸売業	430	32	355	43
48 各種商品卸売業	1	x	x	x
49 繊維・衣服等卸売業	7	x	x	x
50 飲食料卸売業	118	8	101	9
51 建築材料、鉱物・金属材料等卸売業	125	9	110	6
52 機械器具卸売業	95	8	73	14
53 その他卸売業	84	6	64	14
小売業	2,378	210	1,841	327
54 各種商品小売業	8	1	6	1
55 織物・衣服・身の回り品小売業	345	15	264	66
56 飲食料小売業	998	114	761	123
57 自動車・自転車小売業	137	3	117	17
58 家具・じゅう器・家庭用機械器具小売業	197	17	158	22
59 その他小売業	693	60	535	98

資料 行政管理部総務課

者数、年間商品販売額など (平成6年)

(単位 人・万円・㎡)

商品販売額		修理料・サー ビス料・仲立 手数料の収入 額	商品手持額	売場面積	年間商品販売額		
法	人				1店当たり	従業者 1人当たり	売場面積 1㎡当たり
28,897,635	4,766,407	691,196	2,423,628	198,969	11,276.4	2,332.2	61.0
723,286	1,437,068	46,929	319,332	50,076	1,621.9	986.0	32.6
2,175,959	1,477,202	52,197	497,726	41,680	5,174.4	1,521.5	57.4
6,029,327	1,189,695	162,388	503,373	37,745	15,327.0	2,385.7	66.8
7,251,390	510,875	304,661	452,446	20,194	37,498.9	2,877.0	102.1
X	X	75,560	172,398	9,617	89,533.6	3,677.5	86.7
3,841,599	43,941	49,461	288,749	10,286	118,888.4	3,362.7	71.7
X	X	-	89,158	X	144,155.0	2,478.3	54.9
1,663,021	-	-	100,446	X	554,340.3	3,023.7	X
15,180,108	747,489	190,083	738,057	-	37,040.9	4,662.6	-
315,844	102,740	2,868	19,755	-	4,315.3	2,433.6	-
688,914	229,973	18,312	65,860	-	8,751.3	2,524.4	-
3,267,550	317,480	39,530	137,142	-	28,452.6	4,273.0	-
X	X	75,766	218,472	-	71,225.1	5,437.7	-
X	X	22,542	125,797	-	127,917.6	5,228.7	-
2,508,166	-	31,065	95,531	-	250,816.6	7,765.2	-
X	-	-	X	-	X	X	-
X	-	-	X	-	X	X	-
11,717,527	4,018,938	501,113	1,685,571	198,969	6,617.5	1,548.7	61.0
407,442	1,334,328	44,061	299,577	50,076	1,410.3	862.7	32.6
1,487,045	1,247,229	33,885	431,866	41,680	4,549.5	1,342.3	57.4
2,761,777	872,215	122,858	366,231	37,745	10,533.3	1,661.6	66.8
X	X	228,895	233,974	20,194	23,407.8	1,799.7	102.1
989,055	85,002	53,018	46,601	9,617	44,752.4	1,848.6	86.7
1,133,433	43,941	18,396	193,218	10,286	56,065.4	1,523.1	71.7
X	X	-	X	X	X	X	54.9
X	-	-	X	X	X	X	X

140 飲食店の業種別商店数、従業者数、来客収容人員数、年間販売額 (平成4年)

(単位 人・万円)

業種別	商店数			従業者数	来客収容 人員数	年間販売額
	計	法人	個人			
総数	509	89	420	2,216	19,454	978,884
食堂・レストラン	287	62	225	1,506	14,141	681,135
一般食堂	121	25	96	502	6,665	186,090
日本料理店	58	11	47	416	3,290	210,097
西洋料理店	31	13	18	260	1,810	143,975
中華・東洋料理店	77	13	64	328	2,376	140,973
そば・うどん店	27	4	23	152	987	72,500
すし店	41	4	37	151	729	83,502
喫茶店	99	11	88	213	2,551	77,142
その他の一般飲食店	55	8	47	194	1,046	64,605

資料 行政管理部総務課

(注) バー・酒場等は除く。

141 たばこ売渡数量及びたばこ税

この表は、大牟田営業所管内（10市町）のたばこ売渡状況である。

管内は、大牟田市・柳川市・大川市・城島町・大木町・瀬高町・三橋町・大和町・山川町・高田町である。

(単位 千本・千円)

年 度	総 数 量	総 代 金	年 度 た ば こ 税	大牟田市たばこ税
平成4年度	603,000	6,593,000	1,172,493	542,814
5
6
7
8

資料 行政管理部総務課

142 塩 販 売 量

特例塩4号とは、製塩工場が公社の製造許可数量以上にできた塩を、輸入塩（原塩・粉碎塩）を使用している業者に、公社の許可枠内で元売を通じて販売できる塩である。

(単位 トン)

年 次	総 数	食卓塩	精製塩	食塩	並塩	原塩	粉碎塩	特例塩4号
平成4年	2,341	10	50	299	324	198	-	1,460
5	2,855	9	45	273	287	78	-	1,963
6	2,862	9	48	260	275	90	-	2,180
7	2,704	8	52	240	259	74	-	2,071
8	3,151	8	48	263	307	123	-	2,402

資料 近藤塩元売株式会社大牟田営業所

143 酒 類 販 売 量

(単位 kl)

年 次	総 量	清 酒		合 成 清 酒	焼 酎	ビ ー ル	ウイスキー類	リキール類	その他
		1 級	2 級						
平成4年	11,000	221	1,123	13	1,291	7,803	266	73	210
5	10,814	-	1,335	19	1,268	7,659	277	74	182
6	11,349	-	1,291	44	1,257	8,139	282	115	221
7	10,999	-	1,223	56	1,252	7,749	227	115	377
8	11,164	-	1,142	55	1,202	7,842	210	120	593

資料 大牟田税務署

(注) 級別制度は、平成4年4月1日付けで廃止された。廃止後の清酒はすべて2級に算入。

144 外 国 貿 易

この表は、三池税関支署資料による品目別輸出入額並びに外国貿易船の入港状況である。
 なお資料は、三池税関支署管内（三池税関・久留米税関出張所）の分である。

その1 品 目 別 輸 出 入 額

(単位 百万円、%)

年次・品目別	輸 出			輸 入		
	価 額	前 年 比	構 成 比	価 額	前 年 比	構 成 比
平成 4 年	58,943	78.8		30,738	115.2	
5	94,818	160.9		32,898	107.0	
6	102,843	108.5		46,841	142.4	
7	110,640	107.6		53,690	114.6	
8	93,639	84.6	100.0	51,774	98.4	100.0
食 料 品 及 び 動 物	101	126.8	0.1	9,589	121.1	18.5
飲 料 及 び た ば こ	-	-	-	228	84.6	0.4
食 料 に 適 さ な い 原 材 料	39	50.7	0.0	1,866	92.6	3.6
鉱 物 性 燃 料	945	252.6	1.0	2,935	119.0	5.7
動 植 物 性 油 脂	-	-	-	-	-	-
化 学 製 品	35,259	117.4	37.7	2,223	85.2	4.3
原 料 別 製 品	1,376	93.0	1.5	10,936	81.2	21.1
機 械 類 及 び 輸 送 用 機 械 類	54,370	70.6	58.1	10,879	80.8	21.0
雑 製 品	664	97.9	0.7	12,783	115.9	24.7
特 殊 取 扱 品	885	94.4	0.9	334	73.1	0.6

資料 三池税関支署

その2 外 国 貿 易 船 入 港 状 況

年 次	入 港 総 隻 数	日 本 籍 船		外 国 籍 船	
		隻 数	純 ト ン 数	隻 数	純 ト ン 数
平成 4 年	211	14	29,742	197	547,245
5	225	19	27,304	206	574,115
6	304	21	14,568	283	670,477
7	320	16	3,693	304	579,500
8	289	6	1,244	283	1,083,107

資料 三池税関支署

1 2 金 融

1 4 5 銀 行 主

この表は、各年度末（3月末）現在における大牟田銀行協会加盟銀行の主要勘定である。

年度・月別	銀行数	預 金 残 高						
		総 額	当座預金	普通預金	通知預金	定期預金	定期積金	そ の 他
平成4年度	10	286,485	10,384	50,914	3,303	212,989	3,084	5,154
5	10	292,243	9,468	52,176	3,709	218,163	2,905	4,861
6	10	302,733	12,291	50,463	2,706	224,883	2,606	5,693
平成7年度	10	308,824	11,419	56,114	4,820	223,488	2,364	3,148
7年 4月末	10	304,318	10,880	55,457	2,593	226,361	2,628	1,877
5	10	301,620	9,004	49,147	2,353	228,397	2,241	5,920
6	10	305,426	8,103	53,643	3,253	230,386	2,230	3,012
7	10	306,080	8,604	52,942	3,678	228,645	2,754	4,584
8	10	303,950	7,785	52,265	3,695	228,323	2,239	4,295
9	10	307,442	12,491	52,924	5,273	227,728	2,246	1,227
10	10	301,912	8,102	51,801	4,062	226,753	2,302	2,995
11	10	304,193	7,662	53,227	5,013	224,858	2,313	5,021
12	10	312,576	12,762	58,393	4,873	225,774	2,500	1,458
8年 1月末	10	302,083	7,835	53,028	3,676	225,553	2,291	2,920
2	10	303,697	7,464	53,526	3,482	225,244	2,354	4,499
3	10	308,824	11,419	56,114	4,820	223,488	2,364	3,148
平成8年度	10	318,880	10,273	61,104	6,611	225,314	2,338	4,004
8年 4月末	10	309,584	9,102	58,353	4,009	224,841	2,366	3,836
5	10	306,921	7,699	53,649	4,064	226,444	2,294	5,645
6	10	313,617	9,473	60,792	5,820	226,180	2,342	1,602
7	10	312,497	8,273	58,138	5,132	227,017	2,342	3,831
8	10	312,765	9,751	59,567	4,331	227,202	2,375	1,816
9	10	310,417	9,248	54,623	5,673	227,348	2,278	3,440
10	10	308,125	7,585	56,013	3,839	227,838	2,271	2,720
11	10	316,399	10,011	58,857	6,248	227,994	2,045	2,248
12	10	322,532	11,159	63,206	7,380	228,552	2,280	1,314
9年 1月末	10	311,660	7,642	56,718	4,710	228,322	2,418	3,161
2	10	316,750	8,412	60,239	4,593	227,465	2,455	4,670
3	10	318,880	10,273	61,104	6,611	225,314	2,338	4,004

資料 大牟田銀行協会

- (注) 1) 平成4年4月、熊本銀行と肥後ファミリー銀行が合併、熊本ファミリー銀行に変更。
 2) 預金残高のその他には、納税準備預金・雑預金を含む。
 3) 平成4年7月に貯蓄預金が設立。
 4) 現金には、手形・小切手を含む。

要 動 定

(単位 百万円)

貯蓄預金	貸 出 金 残 高					現 金	預 ケ 金	年度・月別
	総 額	手形貸付	証書貸付	当座貸越	割引手形			
657	181,154	43,454	113,622	10,665	13,413	7,113	1,079	平成4年度
961	185,933	43,601	118,598	11,398	12,336	6,384	1,131	5
4,091	192,020	44,234	120,937	13,987	12,862	7,779	536	6
7,215	210,177	45,480	135,360	15,532	13,805	5,575	414	平成7年度
4,265	191,641	43,405	121,068	13,554	13,615	5,279	311	7年 4月末
4,337	190,182	42,467	120,319	15,045	12,351	4,480	500	5
4,571	191,460	43,542	121,351	14,538	12,029	4,174	432	6
4,950	194,267	43,603	123,903	15,007	11,754	5,373	677	7
5,141	197,036	44,944	126,116	15,023	10,953	4,468	559	8
5,312	203,007	46,885	128,013	14,904	13,205	6,186	568	9
5,689	203,135	47,438	128,536	15,485	11,676	4,205	600	10
5,887	201,977	45,171	129,477	15,635	11,694	4,267	579	11
6,597	213,963	49,300	132,905	17,491	14,267	6,543	609	12
6,595	207,268	46,976	132,128	16,643	11,521	4,134	453	8年 1月末
6,923	208,050	46,559	133,956	16,528	11,007	4,443	504	2
7,215	210,177	45,480	135,360	15,532	13,805	5,575	414	3
8,984	214,511	43,424	140,475	19,911	10,701	5,952	784	平成8年度
6,896	205,402	43,613	134,748	16,307	10,734	5,014	704	8年 4月末
6,940	205,737	42,899	134,572	17,618	10,648	4,652	537	5
7,182	210,206	44,625	135,355	17,800	12,426	4,987	511	6
7,574	211,357	47,100	135,665	17,879	10,713	4,743	520	7
7,502	213,938	46,562	136,228	18,290	12,858	4,599	527	8
7,590	211,601	46,471	134,689	19,945	10,496	5,610	700	9
7,646	212,066	47,071	135,004	19,750	10,241	3,939	693	10
8,077	214,223	44,510	137,345	20,023	12,345	5,024	461	11
8,414	220,745	47,670	138,606	21,107	13,362	7,803	837	12
8,488	214,677	44,824	137,544	21,261	11,048	3,690	480	9年 1月末
8,712	216,130	44,860	138,756	21,536	10,978	4,691	517	2
8,984	214,511	43,424	140,475	19,911	10,701	5,952	784	3

5) 預ケ金は、日銀預ケ金及び郵便振替貯金。

6) 平成4年7月から預ケ金は、日銀預ケ金及び郵便振替貯金、譲渡性預ケ金、他の金融機関への預ケ金が含まれる。

146 主要金融機関預金残高

(各年度末現在、単位 百万円)

年 度	総 額	銀 行	労働金庫・信用金庫・農協
平成4年度	409,803	286,485	123,318
5	423,636	292,243	131,393
6	437,475	302,733	134,742
7	442,737	308,824	133,913
8	454,725	318,880	135,845

資料 大牟田銀行協会、労働金庫、大牟田市農業協同組合

147 主要金融機関貸出残高

(各年度末現在、単位 百万円)

年 度	総 額	銀 行	労働金庫・信用金庫・農協	郵便局(簡易保険) 市 融 資 分
平成4年度	244,350	181,154	56,527	6,669
5	249,834	185,933	56,453	7,448
6	257,368	192,020	56,896	8,452
7	276,124	210,177	56,382	9,565
8	285,310	214,511	80,359	10,440

資料 大牟田銀行協会、労働金庫、大牟田市農業協同組合

148 企 業 倒 産 状 況

この表は、倒産した企業のうち負債総額1,000万円以上のものである。

(単位 件・百万円)

年 次	総 件 数	負 債 総 額	業 種 別 件 数			
			建 設 業	製 造 業	販 売 業	サ-ビス・その他
平成5年	19	5,380	4	4	9	2
6	10	410	1	1	4	4
7	15	2,325	7	2	3	3
8	13	743	3	-	9	1

資料 ㈱東京商工リサーチ福岡支社

149 商工組合中央金庫勘定

この表は、大牟田市分の貸付勘定である。

(各年度末現在、単位 百万円)

年 度	総 額	割 引	手 形	証 書
平成4年度	2,233	-	678	1,555
5	4,637	118	1,046	3,473
6	4,492	262	1,118	3,112
7	4,464	212	1,109	3,143
8	4,610	184	447	3,979

資料 商工組合中央金庫福岡支店

(注) 平成5年度より久留米支店取扱分も含む。

150 手 形 交 換 高

この表は、大牟田手形交換所における手形交換高及び手形の状況である。

(単位 百万円)

年 度	交 換 日 数	手 形 交 換 高			不 渡 手 形		
		枚 数	金 額	差 額	人 員	枚 数	金 額
平成4年度	250	332,572	251,375	82,189	37	113	91
5	246	310,722	229,981	80,966	28	66	73
6	247	296,351	218,626	76,788	19	58	57
7	247	280,696	216,950	77,272	21	89	108
平成8年度	246	279,726	206,680	72,832	13	23	13
8年 4月末	21	25,560	22,148	7,089	1	1	2
5	21	23,717	17,134	5,749	1	1	1
6	20	19,296	13,543	5,275	-	-	-
7	23	29,028	20,189	6,307	2	2	5
8	22	19,997	13,907	5,601	1	1	1
9	19	24,900	19,923	6,136	-	-	-
10	22	23,537	16,763	5,934	1	1	0
11	20	19,499	11,199	4,352	1	5	2
12	20	25,070	17,673	6,357	1	4	1
9年 1月末	19	24,612	19,176	6,088	2	4	0
2	19	21,593	15,612	5,482	1	2	0
3	20	22,917	19,413	8,462	2	2	1

資料 大牟田手形交換所

151 中小企業市資金融資状況

この表は、大牟田市中小企業融資資金規則による市内の中小企業に対する市の融資状況である。

(単位 千円)

年 度	申 込		貸 出		回 収	残 高	
	件 数	金 額	件 数	金 額	金 額	件 数	金 額
平成 4 年度	211	656,190	181	543,790	762,027	525	1,029,328
5	375	1,381,942	328	1,193,400	783,534	594	1,439,194
6	300	1,225,992	255	961,120	806,131	634	1,594,183
7	252	999,480	218	846,610	877,672	613	1,563,121
8	161	559,150	145	472,895	793,703	613	1,242,313

資料 経済部商業観光課

152 組合等強化資金の貸付状況

(単位 千円)

年 度	申 込		貸 出		回 収	残 高	
	件 数	金 額	件 数	金 額	金 額	件 数	金 額
平成 4 年度	-	-	-	-	12,997	5	23,630
5	-	-	-	-	4,128	3	19,502
6	-	-	-	-	3,144	3	16,358
7	2	30,000	2	30,000	3,057	5	43,301
8	-	-	-	-	6,711	5	36,590

資料 経済部商業観光課

153 信用保証状況

(単位 千円)

年 度	保 証 承 諾		保 証 債 務 残 高		代 位 弁 済	
	件 数	金 額	件 数	金 額	件 数	金 額
平成 4 年度	916	7,040,885	1,840	10,232,534	16	56,361
5	1,248	10,645,150	2,065	12,338,655	25	150,194
6	1,252	10,149,036	2,277	14,221,970	33	161,934
7	1,218	11,888,000	2,329	15,492,000	20	95,499
8	1,209	11,187,000	2,406	17,010,000	32	163,723

資料 福岡県信用保証協会大牟田支所

(注) 平成7年度より保証承諾・保証債務残高の金額の集計単位が100万円となった。

154 住宅金融公庫資金貸付状況

この表は、住宅金融公庫の業務を代行する市内の各金融機関に照会した資金貸付状況である。

(単位 千円)

種 別	平成 4 年度	平成 5 年度	平成 6 年度	平成 7 年度	平成 8 年度
総 数	4,465,630	7,934,471	7,998,560	6,996,917	7,415,182
個 人 住 宅	4,276,330	7,660,671	7,759,800	6,803,025	7,247,061
賃 貸 住 宅	-	-	-	-	-
産 業 労 働 者 住 宅	-	-	-	-	-
再 開 発 住 宅 等	-	-	-	-	-
災 害 復 興 住 宅 等	14,600	3,500	-	-	-
住 宅 改 良	141,300	241,300	231,860	193,892	168,121
関 連 公 共 施 設 等	-	-	-	-	-
宅 地 造 成	-	-	-	-	-
財 形 住 宅	33,400	29,000	6,900	-	-

資料 行政管理部総務課

155 火 災 保 険 事 業

年 度	新 契 約			支 払	
	件 数	保 険 金 額 (百 万 円)	保 険 料 (千 円)	件 数	保 険 金 (千 円)
平 成 3 年 度	10,845	201,464	362,202	2,953	2,934,032
4	11,226	217,996	390,787	374	519,336
5	11,560	228,432	408,018	309	170,154
6	11,692	237,105	427,400	86	35,924
7	11,781	241,099	478,939	124	37,819

資料 『福岡県統計年鑑』

1 3 物 価 及 び 家 計

1 5 6 消 費 者 物

- (1) 本表は、総務庁統計局が行う小売物価統計調査（指定統計第35号）による小売物
 (2) 指数の基準時は平成7年の1年間である。
 (3) 指数品目のウエイトは、家計調査によって得られた平成7年平均全世帯1か月1世
 (4) 指数計算に採用する品目は、家計支出上重要度が高いこと、価格変動の面で代表
 に持家の帰属家賃3品目を加えた580品目である。

費 目	ウエイト	平成4年	平成5年	平成6年	平成7年	平成8年	1 月	2 月
		平 均	平 均	平 均	平 均	平 均		
總 合	10,000	98.1	99.4	100.1	100.0	100.1	99.7	99.5
(持家の帰属家賃を 除く総合)	8,660	98.7	99.8	100.3	100.0	100.0	99.5	99.4
食 料	2,850	99.3	100.4	101.2	100.0	99.9	99.5	99.7
穀 類	260	100.2	102.4	108.0	100.0	98.7	98.5	98.6
魚 介 類	312	103.6	103.0	101.3	100.0	101.9	101.4	101.0
(うち生鮮魚介)	188	104.4	102.9	101.4	100.0	103.6	102.7	102.2
肉 類	218	102.4	101.6	100.3	100.0	101.3	100.6	100.6
乳 卵 類	112	100.6	100.1	99.9	100.0	100.4	100.9	101.4
野 菜 ・ 海 藻	307	96.0	103.6	103.5	100.0	98.2	100.6	99.9
(うち生鮮野菜)	191	96.3	107.3	105.6	100.0	97.4	101.4	100.2
果 物	123	104.8	92.9	96.9	100.0	99.7	94.5	93.6
(うち生鮮果物)	117	104.3	91.9	96.6	100.0	99.9	94.4	93.4
油 脂 ・ 調 味 料	99	103.1	102.8	101.8	100.0	98.4	98.3	99.0
菓 子 類	227	98.9	99.9	100.3	100.0	100.0	99.9	100.0
調 理 食 品	239	98.1	99.5	100.4	100.0	100.5	100.0	100.3
飲 料 類	129	96.6	98.2	98.6	100.0	99.6	99.9	99.9
酒 類	147	97.4	97.3	99.2	100.0	99.6	99.8	99.7
外 食	677	97.1	99.0	100.1	100.0	99.7	98.8	99.7
住 居	1,981	93.4	95.9	98.1	100.0	101.4	100.7	100.9
家 賃	1,708	93.8	96.0	98.1	100.0	101.4	100.6	100.8
設 備 修 繕 ・ 維 持	272	91.2	95.0	97.3	100.0	101.7	101.5	101.5
光 熱 ・ 水 道	590	99.4	100.1	99.8	100.0	99.8	98.5	98.6
電 気 ・ ガ ス 代	433	101.2	101.1	99.9	100.0	98.5	97.8	97.8
電 気 代	267	101.8	101.5	100.2	100.0	97.1	96.3	96.3
ガ ス 代	167	100.4	100.6	99.7	100.0	100.8	100.0	100.1
他 の 光 熱	38	107.6	108.5	104.5	100.0	103.4	98.1	99.1
上 下 水 道 料	119	90.5	93.7	97.6	100.0	103.5	101.5	101.5
家 具 ・ 家 事 用 品	411	104.3	104.0	101.8	100.0	98.0	98.9	98.5
家 庭 用 耐 久 財	139	108.9	107.7	103.3	100.0	95.8	97.7	96.9
他 の 家 具 ・ 家 事 用 品	272	102.0	102.2	101.2	100.0	99.2	99.4	99.4
室 内 装 備 品	52	101.1	101.5	100.9	100.0	99.0	99.3	99.2
寝 具 類	32	107.3	106.5	103.0	100.0	98.0	98.7	99.0
家 事 雑 貨	87	98.1	99.2	99.6	100.0	100.0	100.0	99.9
家 事 用 消 耗 品	67	109.2	107.4	104.0	100.0	97.3	98.6	98.3
家 事 サ ー ビ ス	34	94.7	97.0	98.6	100.0	102.0	100.7	100.8

価 指 数

値に基づいて作成されたラスパイレス算式による消費者物価指数の全国平均である。

帯あたり品目別消費支出金額を用いている。

性があること、さらに、継続調査が可能であること等の観点から選定した577品目

平成7年 = 100

3 月	4 月	5 月	6 月	7 月	8 月	9 月	10 月	11 月	12 月
99.7	100.3	100.5	100.2	100.1	100.0	100.4	100.8	100.3	100.4
99.8	100.2	100.4	100.0	99.9	99.8	100.2	100.4	100.0	100.2
99.5	100.3	100.5	99.5	99.9	100.1	100.1	100.3	99.2	99.8
98.6	98.7	98.8	98.7	98.7	98.7	98.5	98.5	98.9	99.0
102.2	103.2	102.7	101.1	100.6	102.6	102.3	102.5	101.5	101.8
103.8	105.9	105.1	102.6	101.7	105.1	104.0	104.5	102.7	103.3
100.7	100.8	100.9	100.9	101.1	101.2	101.6	102.1	102.3	102.7
102.0	100.0	99.8	98.9	98.4	98.2	99.9	101.8	100.7	102.9
95.9	100.7	99.8	95.2	101.4	100.5	100.1	96.8	91.5	96.1
93.8	101.4	100.0	92.5	102.6	101.1	100.3	95.0	86.7	94.0
96.1	100.5	107.2	102.2	98.2	99.7	98.2	108.2	96.7	101.7
96.0	100.7	107.7	102.5	98.2	99.9	98.4	108.8	96.8	102.0
98.4	99.2	98.8	98.7	97.8	98.4	97.8	98.5	97.9	98.1
100.0	100.0	99.9	100.0	100.0	99.8	100.0	100.1	100.1	100.0
100.3	100.2	100.5	100.6	100.4	100.7	100.6	100.8	100.8	101.0
99.7	99.5	99.7	99.5	99.4	99.7	99.7	99.5	99.5	99.4
99.7	99.7	99.6	99.6	99.6	99.6	99.6	99.5	99.6	99.5
99.8	99.8	99.9	99.8	99.8	99.8	99.9	99.9	99.9	99.0
100.9	101.1	101.3	101.5	101.5	101.7	101.8	101.9	101.9	102.0
100.8	101.0	101.2	101.4	101.5	101.6	101.8	101.9	102.0	102.0
101.5	101.7	101.8	101.8	101.7	101.7	101.7	101.8	101.8	101.7
98.7	99.3	99.5	99.5	100.3	100.3	100.3	100.7	100.9	101.1
97.8	98.0	98.0	98.0	98.9	98.9	98.9	99.3	99.3	99.4
96.3	96.3	96.3	96.3	97.6	97.6	97.6	98.0	98.0	98.0
100.2	100.6	100.5	100.6	101.0	101.0	101.0	101.4	101.4	101.7
99.8	102.5	103.5	103.9	104.0	103.9	104.1	104.4	107.5	109.9
101.5	103.2	103.6	103.8	104.2	104.2	104.3	104.5	104.7	104.7
98.4	98.5	98.4	98.2	98.0	97.7	97.7	97.4	97.3	96.9
96.6	96.6	96.7	96.4	96.0	95.4	95.0	94.4	94.1	93.5
99.3	99.5	99.3	99.2	99.1	98.9	99.1	99.0	98.9	98.7
99.3	99.6	99.3	99.2	98.8	98.7	99.0	98.7	98.7	98.4
98.4	97.9	97.6	97.5	97.1	97.0	98.2	98.5	98.3	97.8
100.0	100.1	100.1	99.9	99.9	100.1	100.0	100.0	100.0	100.0
98.2	98.0	97.8	97.6	97.4	96.7	96.9	96.3	96.0	95.6
100.8	102.0	102.2	102.3	102.6	102.6	102.6	102.6	102.6	102.6

156 消 費 者 物

費 目	ウ エ イ ト	平成4年	平成5年	平成6年	平成7年	平成8年	1 月	2 月
		平 均	平 均	平 均	平 均	平 均		
被 服 及 び 履 物	879	101.7	101.7	100.5	100.0	101.1	97.1	95.0
衣 料	312	104.2	103.4	101.1	100.0	101.4	95.5	92.4
和 服	39	98.4	99.9	100.3	100.0	101.8	101.8	101.5
洋 服	273	105.2	104.0	101.2	100.0	101.4	94.6	91.1
シャツ・セーター・下着類	186	100.4	100.4	100.0	100.0	101.4	97.3	95.0
シャツ・セーター類	131	102.2	101.5	100.6	100.0	101.3	96.1	92.9
下 着 類	55	95.8	97.5	98.9	100.0	101.5	100.1	100.0
履 物 類	66	100.4	101.1	100.2	100.0	100.1	99.4	99.3
生地・他の被服類	115	97.9	99.5	100.0	100.0	100.2	99.8	99.6
生地・糸類	13	101.8	102.8	101.3	100.0	98.9	98.8	98.7
他 の 被 服	50	98.6	99.7	100.0	100.0	100.2	99.6	99.2
被服関連サービス	51	95.7	98.1	99.5	100.0	100.5	100.3	100.3
保 健 医 療	329	99.2	99.6	99.9	100.0	100.7	100.0	100.0
医 薬 品	104	99.0	99.0	99.2	100.0	100.7	100.8	100.8
保健医療用品・器具	67	104.6	104.0	102.1	100.0	98.7	98.7	98.6
保健医療サービス	158	95.5	97.5	99.1	100.0	101.5	100.1	100.1
交 通 ・ 通 信	1,216	100.2	100.5	99.9	100.0	99.3	100.0	99.8
交 通	341	96.6	97.7	98.2	100.0	102.9	102.8	102.8
自動車等関係費	659	101.9	102.7	102.2	100.0	97.4	98.5	98.2
通 信	216	101.8	99.4	96.2	100.0	99.1	100.1	100.0
教 育	455	90.3	94.1	97.2	100.0	102.4	100.8	100.8
授 業 料 等	327	89.4	93.4	96.9	100.0	102.5	100.7	100.7
教科書・学習参考書	15	94.6	98.2	100.0	100.0	100.7	100.2	100.2
補 習 教 育	113	92.1	95.8	97.4	100.0	102.2	100.9	101.0
教 養 娯 楽	1,090	98.0	99.5	100.7	100.0	98.9	99.6	99.2
教養娯楽用耐久財	105	121.6	117.9	111.0	100.0	88.9	94.1	93.1
他 の 教 養 娯 楽	985	96.0	98.0	99.9	100.0	99.9	100.1	99.9
教養娯楽用品	268	99.3	101.3	101.3	100.0	98.8	99.3	100.0
書籍・他の印刷物	158	92.3	93.6	98.7	100.0	100.7	100.7	100.8
教養娯楽サービス	559	95.6	97.9	99.6	100.0	100.3	100.4	99.6
諸 雑 費	398	97.6	99.0	99.7	100.0	100.4	100.1	100.1
理美容サービス	122	93.5	96.3	98.2	100.0	101.5	100.9	101.0
理美容用品	117	98.5	99.2	100.2	100.0	99.7	99.6	99.6
身の回り用品	83	101.2	101.4	100.8	100.0	99.7	99.4	99.3
たばこ	72	99.6	99.8	100.0	100.0	100.0	100.0	100.0
その他	4	80.9	96.0	98.8	100.0	107.2	106.4	106.4
(生 鮮 食 品)	498	101.3	101.7	101.8	100.0	100.4	100.2	99.3
(生鮮食品を除く総合)	9,504	98.0	99.3	100.0	100.0	100.2	99.6	99.6
(生鮮食品を除く食料)	2,354	98.9	100.1	101.1	100.0	99.8	99.4	99.8
(持家の帰属家賃及び生鮮食品を除く総合)	8,164	98.5	99.7	100.3	100.0	99.9	99.5	99.4

価 指 数 (つづき)

平成7年 = 100

3 月	4 月	5 月	6 月	7 月	8 月	9 月	10 月	11 月	12 月
98.2	101.8	103.1	103.0	100.1	97.3	103.5	104.4	104.9	104.4
98.7	102.1	104.2	103.8	100.3	96.9	104.2	105.7	107.0	106.1
101.2	102.1	102.0	102.0	101.9	101.6	101.8	102.2	101.8	101.2
98.4	102.2	104.6	104.1	100.1	96.2	104.6	106.2	107.7	106.8
95.6	102.6	103.6	104.1	100.1	96.0	105.4	105.9	105.4	105.2
93.5	103.4	104.9	105.3	99.5	93.5	106.5	107.1	106.5	106.2
100.6	100.7	100.7	101.4	101.5	101.8	102.6	102.9	103.0	102.9
100.0	100.2	100.6	100.4	99.5	99.1	100.4	100.6	100.9	100.8
100.0	100.5	100.5	100.4	99.7	99.5	100.2	100.7	100.7	100.8
99.4	99.6	99.0	98.3	97.3	97.9	99.2	99.3	99.2	99.5
99.8	100.8	100.9	100.8	99.5	98.8	100.0	101.1	101.1	101.1
100.3	100.4	100.5	100.5	100.6	100.6	100.6	100.6	100.7	100.8
100.1	100.9	101.0	100.9	100.9	100.9	100.9	100.9	100.8	100.7
100.8	100.7	100.7	100.6	100.7	100.7	100.7	100.7	100.6	100.6
99.0	99.0	99.1	99.1	98.8	98.7	98.9	98.7	98.3	98.0
100.1	101.9	101.9	101.9	101.9	101.9	101.9	101.9	101.9	101.9
99.8	99.4	99.3	99.2	99.2	99.1	98.9	98.9	98.9	98.7
103.0	103.0	103.0	103.0	103.2	103.5	102.9	103.0	102.9	102.2
98.1	97.7	97.5	97.4	97.2	97.0	96.9	96.8	96.9	97.0
100.0	98.9	98.9	98.9	98.8	98.7	98.7	98.7	98.6	98.6
101.1	102.8	102.8	102.8	102.8	102.8	102.9	102.9	102.9	102.9
100.7	103.0	103.1	103.1	103.1	103.1	103.1	103.1	103.1	103.1
100.2	100.8	100.8	100.8	100.8	100.8	100.8	100.8	100.8	100.8
102.3	102.5	102.5	102.5	102.3	102.3	102.6	102.6	102.6	102.6
99.1	99.2	99.3	98.6	98.6	98.8	98.4	98.5	98.6	98.5
92.4	91.6	89.4	88.3	87.9	87.1	86.4	86.2	85.7	85.1
99.8	100.0	100.3	99.8	99.7	100.1	99.7	99.8	100.0	100.0
100.1	99.4	99.7	97.8	98.4	98.0	97.8	98.2	97.9	99.4
100.6	100.5	100.5	100.8	100.7	100.8	100.5	100.5	100.8	100.6
99.4	100.2	100.5	100.4	100.1	100.9	100.4	100.5	100.8	100.1
100.3	100.4	100.5	100.5	100.5	100.2	100.4	100.4	100.5	100.5
101.1	101.3	101.3	101.5	101.6	101.7	101.8	101.8	102.0	102.1
100.1	100.1	100.1	100.1	100.2	99.3	99.5	99.3	99.4	99.1
99.6	99.7	100.0	99.6	99.5	99.0	99.5	100.0	100.1	100.1
100.0	100.0	100.0	100.0	100.0	100.0	100.0	100.0	100.0	100.0
106.4	107.5	107.5	107.5	107.5	107.5	107.5	107.5	107.5	107.5
98.1	103.0	103.8	98.7	101.2	102.3	101.2	101.9	95.1	99.4
99.8	100.2	100.3	100.3	100.1	99.9	100.4	100.5	100.6	100.5
99.8	99.7	99.8	99.7	99.6	99.7	99.8	100.0	100.0	99.9
99.6	100.1	100.2	100.1	99.8	99.6	100.1	100.3	100.3	100.2

157 主 要 指 標

年 月	消 費 者 物 価 指 数				国内卸売物価指数
	全 国	東京都区部	福 岡 市	北 九 州 市	全 国
	(平成7年=100)				
平成3年	96.5	96.5	96.7	97.0	105.1
4	98.1	98.4	98.5	98.2	104.2
5	99.4	99.6	100.5	99.6	102.6
6	100.1	100.3	100.6	100.3	100.8
平成7年	100.0	100.0	100.0	100.0	100.0
7年1月	100.2	100.3	99.9	100.0	100.3
2	99.9	100.0	99.5	99.8	100.4
3	99.8	100.0	99.8	99.8	100.4
4	100.1	100.1	100.2	100.0	100.3
5	100.3	100.3	100.6	100.5	100.1
6	100.2	100.1	100.3	100.2	100.0
7月	99.7	99.6	99.3	99.3	100.0
8	99.8	99.8	99.3	99.4	99.9
9	100.4	100.4	100.8	100.6	99.9
10	100.1	100.1	100.4	100.3	99.6
11	99.8	99.7	99.9	99.7	99.6
12	99.8	99.7	99.8	99.8	99.7
平成8年	100.1	100.0	100.1	100.5	99.2
8年1月	99.7	99.8	99.7	100.0	99.4
2	99.5	99.7	99.2	99.4	99.4
3	99.7	99.8	99.5	99.9	99.3
4	100.3	100.3	100.3	100.6	99.3
5	100.5	100.4	100.4	100.8	99.2
6	100.2	100.0	100.3	100.8	99.0
7月	100.1	100.0	100.0	100.4	99.2
8	100.0	99.8	100.0	100.4	99.2
9	100.4	100.0	100.5	101.0	99.1
10	100.6	100.1	100.6	101.0	98.9
11	100.3	99.8	100.4	100.8	99.0
12	100.4	99.9	100.6	101.0	99.2

158 1世帯当たり1か月間の収入と支出

この表は、総務庁統計局から公表された平成6年全国消費実態調査(9.10.11.の3か月分)結果による全世帯及び勤労者世帯の家計を掲げたものである。なお、項目によっては、一部のみ掲げているので計と内訳は、必ずしも一致しない。

その1 全世帯

(単位 円)

取 支 項 目	全 国	福 岡 市	大 牟 田 市
集計世帯数	59,621	336	120
世帯数分布(抽出率調整)	978,987	7,649	1,005
(世帯人数)	10,000	2,493	328
(世帯員数)	3.06	3.60	3.39
(世帯員数)	1.45	1.44	1.20
(世帯員数)	68.9	55.5	76.9
年間世帯主の年齢(歳)	49.7	48.0	52.3
消費支出	309,923	339,530	353,853
食料	75,143	78,709	77,123
穀類	8,482	9,209	10,602
肉類	8,972	9,279	10,738
魚介類	6,886	8,711	7,988
野菜	10,057	10,546	10,463
果物	3,836	3,703	4,554
海藻類	6,202	5,613	4,725
調理食	13,118	13,477	10,414
外食	19,932	21,733	14,414
酒類	12,806	16,635	5,408
飲料	16,836	19,915	17,753
電気	8,394	10,033	9,492
ガス	3,941	4,945	4,280
水道	11,176	10,860	12,891
家具	3,584	3,719	3,804
家庭用品			
被服	18,934	20,287	20,274
靴	7,639	7,678	8,692
健康	9,018	9,914	11,376
医療	33,022	33,808	37,351
交通	7,447	9,846	5,973
自動車	18,599	16,003	25,168
関係	6,976	7,959	6,210
通信			
教育	14,580	20,282	12,782
養育	30,153	28,880	28,986
娯楽	2,278	2,126	2,338
耐久	17,057	16,206	16,300
消費支出	81,129	95,143	120,902
雑	18,477	23,484	18,948
送	27,292	27,778	40,513
り	9,692	12,297	30,122
(再掲) 移転	24,516	26,290	48,191
教育関係	25,603	33,911	43,096
養育	34,889	35,268	32,219
娯楽	250,213	275,380	262,633
消費支出	255,607	276,920	271,058
(再掲) 消費支出	150,338	154,398	178,539
(再掲) 消費支出	105,269	122,522	92,518
持家の購入	59,323	44,833	52,063
エンゲル係数(%)	24.2	23.2	21.8
貯蓄	12,601	11,726	11,259
現預金	807	561	583
定期	6,049	5,003	6,053
生命	3,236	3,379	3,369
有価証券	2,032	2,178	784
負債	4,041	3,028	2,639
うち住宅・土地のため	3,480	2,449	2,035
負債保有率(%)	49.2	57.3	51.5
うち住宅・土地のため	29.6	26.1	30.2

資料 総務庁統計局

その2 勤労者世帯

(単位 円)

取 支 項 目	全 国	福 岡 市	大 牟 田 市
集計世帯数	39,148	224	64
世帯数分布(抽出率調整)	626,478	5,123	538
(世帯人数)	10,000	2,595	272
(世帯員数)	3.24	3.71	3.72
(世帯員数)	1.59	1.48	1.56
(世帯員数)	60.8	45.6	66.1
年間世帯主の年齢(歳)	39.5	51.8	25.0
実収入	7,285	7,930	17,191
実収入	43.6	43.9	45.2
実収入	493,398	513,417	497,493
勤労世帯主の収入	483,269	496,481	492,341
世帯主の収入	452,926	467,052	472,042
世帯主の収入	376,718	400,365	403,238
世帯主の収入	347,257	391,494	398,508
世帯主の収入	45,988	44,225	36,643
世帯主の収入	45,633	44,225	36,643
世帯主の収入	30,221	22,463	32,161
世帯主の収入	4,280	5,700	1,083
世帯主の収入	20,290	19,158	17,151
世帯主の収入	16,161	12,846	16,138
可処分所得	408,658	426,634	409,154
実消費支出	412,425	440,987	468,732
消費支出	327,685	354,204	380,393
食料	77,891	77,610	81,893
穀類	8,484	8,846	11,508
肉類	8,547	8,174	9,874
魚介類	7,186	8,644	8,913
野菜	9,746	10,070	10,413
果物	3,583	3,474	4,174
海藻類	6,645	5,679	5,888
調理食	15,202	14,628	12,530
外食			
酒類	21,505	24,973	14,311
飲料	15,685	19,410	8,069
電気	16,385	19,620	17,623
ガス	7,860	9,238	9,303
水道	4,016	5,089	4,235
家具	11,193	11,170	11,513
家庭用品	3,565	4,429	3,572
被服	19,604	21,244	20,621
靴	8,087	7,925	8,762
健康	8,323	8,704	9,421
医療	37,426	38,165	49,076
交通	8,226	10,183	4,795
自動車	22,399	20,413	38,743
関係	6,802	7,569	5,539
通信			
教育	17,502	22,610	18,289
養育	31,624	30,672	32,147
娯楽	2,712	2,782	3,247
耐久	17,593	17,504	17,661
消費支出	86,233	99,436	125,499
雑	17,990	24,667	19,710
送	25,593	25,301	37,060
り	10,839	14,431	30,302
(再掲) 移転	23,767	26,107	40,515
教育関係	30,010	38,856	49,119
養育	36,470	37,594	34,331
娯楽	266,376	281,286	278,444
消費支出	84,740	86,783	88,339
(再掲) 消費支出	266,535	287,052	296,606
(再掲) 消費支出	153,453	153,702	195,595
(再掲) 消費支出	113,082	133,350	101,012
持家の購入	52,423	35,768	44,122
平均消費性向(%)	80.2	83.0	93.0
平均貯蓄率(%)	12.9	11.4	4.0
平均エンゲル係数(%)	12.5	11.8	6.7
貯蓄	23.8	21.9	21.5
現預金	10,074	9,784	8,630
定期	628	451	434
生命	4,524	3,534	3,791
有価証券	2,902	3,147	3,098
負債	1,417	1,887	856
うち住宅・土地のため	4,127	3,137	2,313
負債保有率(%)	3,707	2,610	2,081
うち住宅・土地のため	55.7	62.6	58.1
うち住宅・土地のため	34.1	26.9	30.6

(注) 1) 「平均」には、年間収入不詳の世帯を含む。
 2) 「(再掲) 財・サービス区分」は、品目分類を再分類して集計した。なお、「こづかい(使途不明)」、「贈与金」、「他の交際費」及び「仕送り金」は含まれていない。

159 主 要 品 目 の

本表は、総務庁統計局の調査作成による小売物価統計調査（指定統計第
調査日は毎月の12日を含む週の水曜日、木曜日又は金曜日である。ただ
曜日又は金曜日である。

調査価格は、調査店舗で実際に販売する平常の価格を調査している。ま
を調査している。

品 目	基 本 銘 柄	単 位	平成6年	平成7年	平成8年
			平 均	平 均	平 均
う る ち	米	10 kg	6,463	5,513	5,279
食	ン	1 kg	396	392	393
即 席 中 華 め	ん	1 袋	73	70	73
あ	じ	100 g	166	172	172
か	い	100 g	331	335	346
い	か	100 g	291	291	298
え	び	100 g	285	272	279
た	こ	100 g	747	766	798
牛 豚	肉	100 g	333	315	318
鶏	肉	100 g	136	136	138
ハ	肉	100 g	101	101	102
ソ	ム	100 g	252	245	243
一	ロースハム、JAS規格品・標準	100 g	252	245	243
牛	ウインナーソーセージ、袋入り、JAS規格品・上級	100 g	179	176	178
鶏	乳	1 個	207	202	202
キ	卵	1 kg	235	244	276
ほ	ツ	1 kg	175	152	138
ね	う	1 kg	702	684	675
ば	ぎ	1 kg	1,662	1,495	1,635
に	ょ	1 kg	271	291	307
た	ん	1 kg	330	326	284
き	ね	1 kg	256	230	200
豆	う	1 kg	491	494	505
り	腐	100 g	25	24	24
み	ご	1 kg	546	578	566
い	ん	1 kg	483	590	564
し	ご	100 g	151	152	152
み	油	1 本	270	280	276
マ	そ	1 袋	445	426	437
ま	ズ	1 本	286	291	268
ビ	ラ	100 g	114	113	113
ア	ト	100 g	105	105	101
ポ	ム	1 個	92	93	94
弁	ス	100 g	130	130	130
緑	当	1 個	413	413	414
イ	茶	100 g	513	493	476
野	煎	1 本	769	835	787
菜	入	1 缶	96	102	101
清	ス	1 本	1,853	1,890	1,890
中	酒	1 杯	431	438	420

資料 総務庁統計局 『小売物価統計調査年報』

(注) 「…」は調査を行わないもの、又は調査期間の定めがあるため調査を行わないもの。

う る ち 米：平成8年4月から基本銘柄改正。

野菜ジュース：平成7年1月から調査品目名改正（ジュース→野菜ジュース）。

小 売 価 格

35号) 報告の都市別小売価格における福岡市分を掲げたものである。

し、生鮮食料品は、毎月の5日、12日、22日を含む各週の水曜日、木

た、生鮮魚介類、野菜類及び果物類は、調査日を含む前3日間の中値

(単位 円)

1 月	2 月	3 月	4 月	5 月	6 月	7 月	8 月	9 月	10 月	11 月	12 月
5,359	5,359	5,359	5,251	5,251	5,251	5,251	5,251	5,251	5,251	5,251	5,260
392	392	392	392	392	392	390	390	397	397	397	397
73	73	73	73	73	73	73	73	73	71	71	73
199	202	178	159	153	160	158	172	169	181	167	168
315	332	346	346	325	328	363	394	371	363	353	319
332	374	382	357	272	278	239	241	240	260	277	327
279	287	286	278	277	281	267	271	271	286	286	274
798	798	798	798	798	798	798	798	798	798	798	798
313	313	313	313	311	311	319	325	325	325	322	328
136	136	136	136	139	139	139	139	139	139	138	139
102	102	102	102	102	102	101	101	101	101	101	101
243	243	243	243	243	243	243	243	243	243	243	246
177	177	176	176	176	176	176	176	176	181	186	186
205	205	205	205	202	200	200	200	200	200	198	198
247	299	316	273	272	244	219	237	272	315	288	333
208	150	121	131	116	101	168	147	160	134	102	116
665	546	336	511	426	693	1,087	1,151	993	591	472	636
2,350	1,768	1,458	1,160	1,355	1,222	2,070	1,950	1,599	1,387	1,411	1,894
239	227	296	429	412	316	289	359	328	303	244	243
231	244	228	335	349	282	340	375	320	252	227	223
211	210	213	227	184	177	185	186	200	197	197	208
493	570	518	570	364	474	468	515	476	453	589	566
24	24	24	24	24	24	24	24	24	24	24	24
511	549	528	558	585	561	626	608
410	406	383	995	726	525	502
170	153	152	152	132
245	255	255	292	292	292	292	255	255	292	292	292
432	444	437	437	437	437	437	437	429	443	435	443
245	276	276	276	276	276	245	276	276	276	245	276
113	113	113	113	113	113	113	113	113	113	113	113
103	103	101	100	100	102	100	100	102	103	98	101
96	96	96	96	95	95	92	92	92	92	92	92
131	126	131	131	129	129	129	129	129	131	131	129
413	413	413	413	413	413	413	413	413	413	413	420
476	476	487	487	474	473	473	481	481	472	459	474
883	883	883	883	791	600	564	791	791	791	791	791
105	105	105	105	105	96	96	105	105	87	105	87
1,890	1,890	1,890	1,890	1,890	1,890	1,890	1,890	1,890	1,890	1,890	1,890
425	425	413	413	413	413	413	425	425	425	425	425

品 目	基 本 銘 柄	単 位	平成6年	平成7年	平成8年
			平 均	平 均	平 均
カレールー	並	1 皿	547	547	602
コーヒース	喫茶店におけるコーヒー代(トースト等のサービスを除く)	1 杯	375	390	343
ビール(外食)	飲食店におけるビール代(淡色、中瓶、500ml入り)	1 本	569	580	584
家賃(民営)	民営(3.3㎡当たり)	1か月	4,584	4,656	4,697
家賃(公営)	都道府県・市町村営、公団、会社等の公営の平均(3.3㎡当たり)	1か月	1,848	1,896	1,920
ガス	一般家庭用、早賦料金、基本料金	1か月	1,508	1,508	1,508
プロパンガス	体積売り、一般家庭用	10 m³	5,558	5,589	5,609
灯油	白灯油、詰め替え売り、配達	18 ℓ	1,098	1,033	1,036
水道料	計量制、専用栓、一般家庭用、基本料金	1か月	773	773	773
電気冷蔵庫	冷凍冷蔵庫、4ドア、[有効内容積]375ℓ~415ℓ、自動製氷機能付き	1 台	199,310	206,130	184,867
ルームエアコン	冷房・ヒートポンプ暖房兼用タイプ、セパレート型、壁掛型、インバーター内蔵	1 台	183,490	145,710	152,213
カーペット	クフテッドカーペット、無地、「アクリル100%」又は、「ポリエステル100%」、ピースもの、 [パイル]カット状;長さ6m~8m、江戸間	1 畳	4,151	3,713	3,720
ちり紙	ティッシュペーパー、5箱入り、1箱400枚(200個)入り、「クリネックス」「スコッティ」、 「ネビア」又は「エリエール」	1 袋	538	482	494
ちり紙	トイレットペーパー、古紙、[長さ]「55m」又は「60m」、12ロール入り	1 袋	385	339	337
洗濯用洗剤	合成洗剤、縮・麻・レーヨン・合成繊維用・高密度粉末、箱入り1.2kg	1 箱	757	650	612
洗濯用洗剤	シングル上下、秋冬物、並型、中製品、[1月~3月、9月~12月]	1 着	55,700	57,320	56,617
婦人用洗剤	婦人用、冬物、綿裏、並型、中製品、[1月~2月、11月~12月]	1 着	81,370	72,010	77,290
男子用洗剤	ブルオーバー、長袖、毛100%、無地、普通品、[1月~3月、9月~12月]	1 枚	8,450	8,155	8,548
婦人用洗剤	カーデガン(ボタン付き)、長袖、毛100%、無地、普通品、[1月~3月、9月~12月]	1 枚	7,735	8,681	7,592
男子用洗剤	短靴、黒、牛皮、25cm程度、中製品	1 足	10,860	10,570	10,707
靴	パンプス、中高ヒール、牛皮、23.5cm程度、中製品	1 足	10,710	10,310	10,468
洗濯用洗剤	背広服上下、ドライクリーニング、配達、料金後払い	1 着	1,101	1,088	1,116
ビタミン剤	総合ビタミン剤、「パンピタンハイ(120錠入り)」	1 箱	1,841	1,808	1,808
眼鏡	プラスチックレンズ、球面レンズ、度数±4.00、男子用メタルフレーム、中製品、加工料を含む	1 個	16,580	22,920	22,920
鉄道運賃	旅客鉄道(JR以外)、大人、片道、普通旅客運賃	1 区	130	130	130
バス運賃	一般乗合旅客自動車運賃、大人、最低運賃	1 区	168	170	170
タクシー	タクシー運賃、距離制、小型自動車、初乗運賃	1 回	540	563	580
自動車ガソリン	レギュラーガソリン、現金売り	1 ℓ	128	110	106
通話料	電話使用料、度数料金局加入電話、単独電話、住宅用、回線使用料	1か月	1,597	1,785	1,803
高等学校授業料	私立高等学校、全日制、普通課程、平均は各々年度分	1か月	21,650	22,090	22,280
大学授業料	私立大学、展開部、法文系系、平均は各々年度分	1か年	566,050	591,460	593,570
テレビ	カラーテレビ、21型、テーブルタイプ、音声多重受信装置内蔵	1 台	67,710	54,970	44,684
切り花	きく、中輪	1 本	263	212	205
新聞	地方・ブロック紙、日刊、邦字一般新聞、朝夕刊、月ざめ	1か月	3,850	3,850	3,850
新月謝	音楽教室(ピアノ)、初級、個人レッスン、週一回	1か月	5,222	5,222	5,980
映画観覧料	大人観覧料	1 回	1,800	1,800	1,797
写真焼付料	カラー、24枚同時プリント(現像代を含む)、サービスサイズ(E又はLサイズ)	1 セット	36	36	1,380
理髪料	大人理髪(洗髪を含む)	1 回	3,147	3,241	3,263
パーマメント	コールド(セットを含む)	1 回	5,848	5,985	6,226
シャンプー	液体、ポリ容器入り(220ml入り)、「花王エッセンシャルシャンプー」	1 本	288	291	291

資料 総務庁統計局 『小売物価調査年報』

(注) ビール(外食)：平成7年1月から基本銘柄改正。
 電気冷蔵庫：平成7年1月から基本銘柄改正。
 洗濯用洗剤：平成8年1月から基本銘柄改正。
 ビタミン剤：平成7年7月から基本銘柄改正。

小 売 価 格 (つづき)

(単位 円)

1 月	2 月	3 月	4 月	5 月	6 月	7 月	8 月	9 月	10 月	11 月	12 月
568	568	568	613	613	613	613	613	613	613	613	613
360	360	360	337	337	337	337	337	337	337	337	337
584	584	584	584	584	584	584	584	584	584	584	584
4,683	4,692	4,706	4,711	4,717	4,697	4,693	4,709	4,709	4,703	4,670	4,679
1,902	1,902	1,903	1,903	1,918	1,917	1,917	1,921	1,933	1,932	1,947	1,947
1,508	1,508	1,508	1,508	1,508	1,508	1,508	1,508	1,508	1,508	1,508	1,508
5,609	5,609	5,609	5,609	5,609	5,609	5,609	5,609	5,609	5,609	5,609	5,609
998	1,005	1,017	1,036	1,023	1,030	1,030	1,030	1,030	1,030	1,081	1,121
773	773	773	773	773	773	773	773	773	773	773	773
189,780	189,780	178,190	175,620	175,620	175,620	195,960	195,960	195,960	187,720	182,570	175,620
134,880	112,730	112,730	106,040	175,410	175,410	169,000	169,000	169,000	169,000	166,680	166,680
3,783	3,783	3,594	3,783	3,783	3,783	3,594	3,594	3,783	3,783	3,783	3,594
487	487	487	487	487	487	500	500	500	500	500	500
351	351	351	334	325	325	347	347	353	327	314	314
655	655	630	630	613	613	604	610	610	568	593	568
51,450	51,450	47,240	61,030	61,030	62,060	62,060
71,410	47,550	95,100	95,100
7,019	6,530	7,117	10,200	9,656	9,656	9,656
6,623	5,593	7,169	9,528	7,442	8,214	8,575
10,790	10,790	10,790	10,790	10,790	10,790	10,790	10,290	10,290	10,790	10,790	10,790
10,540	10,540	10,540	10,540	10,540	10,540	10,540	10,030	10,030	10,590	10,590	10,590
1,089	1,098	1,098	1,098	1,128	1,128	1,128	1,128	1,128	1,128	1,119	1,119
1,808	1,808	1,808	1,808	1,808	1,808	1,808	1,808	1,808	1,808	1,808	1,808
22,920	22,920	22,920	22,920	22,920	22,920	22,920	22,920	22,920	22,920	22,920	22,920
130	130	130	130	130	130	130	130	130	130	130	130
170	170	170	170	170	170	170	170	170	170	170	170
580	580	580	580	580	580	580	580	580	580	580	580
108	100	104	107	107	108	107	107	106	106	106	106
1,803	1,803	1,803	1,803	1,803	1,803	1,803	1,803	1,803	1,803	1,803	1,803
22,090	22,090	22,090	22,280	22,280	22,280	22,280	22,280	22,280	22,280	22,280	22,280
591,460	591,460	591,460	593,570	593,570	593,570	593,570	593,570	593,570	593,570	593,570	593,570
43,830	43,830	43,050	43,050	47,170	47,170	46,940	46,430	42,050	43,540	43,030	46,120
198	220	203	199	190	190	218	218	194	197	210	213
3,850	3,850	3,850	3,850	3,850	3,850	3,850	3,850	3,850	3,850	3,850	3,850
5,222	5,222	5,222	6,232	6,232	6,232	6,232	6,232	6,232	6,232	6,232	6,232
1,800	1,800	1,800	1,800	1,800	1,800	1,800	1,780	1,780	1,800	1,800	1,800
1,380	1,380	1,380	1,380	1,380	1,380	1,380	1,380	1,380	1,380	1,380	1,380
3,263	3,263	3,263	3,263	3,263	3,263	3,263	3,263	3,263	3,263	3,263	3,263
6,109	6,234	6,234	6,234	6,234	6,234	6,234	6,234	6,234	6,234	6,234	6,259
291	291	291	291	291	291	291	291	291	291	291	291

眼 鏡：平成7年1月から基本銘柄改正。
 バ ス 代：平成8年1月から基本銘柄改正。
 写真焼付代：平成8年1月から基本銘柄改正（単位 1枚→1セット）。
 シャンプー：平成8年1月から基本銘柄改正。

160 青 果 物 取 扱 高

(単位 トン・千円)

年 次	野 菜		果 実		鶏 卵	
	数 量	金 額	数 量	金 額	数 量	金 額
平成 4 年	16,497	2,553,044	9,027	2,314,991	410	56,507
5	14,777	2,928,240	8,403	1,932,229	265	53,494
6	14,822	2,630,862	8,199	1,964,546	159	32,966
7	14,503	2,451,210	8,260	1,883,294	160	34,253
8	14,667	2,470,120	7,816	1,934,709	130	31,080

資料 経済部商業観光課

161 鮮 魚 取 扱 高

(単位 トン・百万円)

年 次	総 数	た い	れんこだい	い わ し	あ じ さ	ば い	か え び	そ の 他		
									量	額
数 量	平成 4 年	12,010	33	60	212	197	226	347	109	10,826
	5	11,536	107	68	249	197	312	265	106	10,232
	6	12,620	42	72	203	187	323	256	106	11,431
	7	11,660	79	34	185	153	310	238	95	10,566
	8	12,392	32	45	200	181	323	245	91	11,275
金 額	平成 4 年	9,961	52	75	66	81	60	185	79	9,363
	5	8,556	101	68	67	85	64	167	74	7,930
	6	9,209	31	67	54	77	58	151	71	8,700
	7	8,870	99	48	64	68	64	135	81	8,311
	8	10,063	91	52	71	78	79	130	63	9,499

資料 経済部商業観光課

(注) その他には冷凍物を含む。

14 労働及び社会保障

162 産業別規模別労働組合

この表は、各年6月30日現在で市内に組合事務所をもつ単位労働組合を掲げたものである。

産業・規模	平成4年		平成5年		平成6年		平成7年		平成8年			
	組合数	組合員数	組合数	組合員数	組合数	組合員数	組合数	組合員数	組合数	組合員数		
										総数	男	女
総数	81	14,117	80	13,811	79	13,571	79	13,031	83	13,527	10,234	3,293
(産業別)												
鉱業	3	2,038	3	1,888	3	1,772	3	1,670	3	1,269	1,250	19
建設業	5	558	4	512	1	362	4	464	3	315	41	274
総務業	2	1,388	2	1,540	2	1,716	2	1,794	2	1,908	1,875	33
職設業	2	53	2	60	2	61	2	59	2	62	56	6
製造業	1	76	1	80	1	77	1	77	1	71	50	21
食品業	-	-	-	-	-	-	1	146	1	146	9	137
化学工業	4	1,765	4	1,710	5	1,728	5	1,604	5	1,680	1,614	66
石油製品	-	-	1	75	-	-	-	-	-	-	-	-
プラスチック	1	49	1	46	1	45	1	42	1	41	38	3
窯業・土石	3	376	3	375	4	370	4	313	4	303	296	7
金属機械	2	276	2	279	2	321	2	309	2	299	276	23
電気	2	576	2	547	2	225	2	230	5	505	504	1
水道	-	-	-	-	-	-	-	-	1	25	25	-
電気・ガス・水道	6	247	6	247	6	246	6	246	6	245	226	19
水道	1	126	1	126	1	126	1	125	1	120	111	9
運輸・通信業	3	181	1	20	4	143	4	147	4	137	137	-
鉄道	8	446	8	463	6	398	6	414	6	403	389	14
道路旅客	4	242	4	238	1	80	2	88	3	88	86	2
運輸付帯サービス	1	325	1	348	1	333	1	313	1	302	287	15
郵便	1	123	1	125	1	131	1	134	2	387	233	154
電気通信	1	147	1	145	1	128	1	72	1	55	41	14
卸売・小売業	3	53	3	47	3	41	3	39	2	31	18	13
卸売	7	338	7	333	6	297	4	227	3	122	37	85
金融・保険業	1	142	1	140	1	147	1	136	1	148	79	69
証券・保険	1	27	1	26	1	23	1	22	1	23	6	17
引取	1	387	2	422	2	439	2	395	1	367	38	329
サ・協同組合	1	102	1	100	1	91	-	-	-	-	-	-
医療	5	923	5	876	5	908	5	887	6	1,180	229	951
教育	7	835	7	793	7	774	7	727	7	685	396	289
公務	1	36	1	39	1	36	2	37	3	168	128	40
地方公務	2	1,976	2	1,900	2	1,886	2	1,862	2	2,008	1,344	664
分類不能	2	306	2	311	6	667	3	452	3	434	415	19
(組合規模別)												
1~29人	23	352	20	289	19	281	20	275	21	304	232	72
30~49	7	279	12	506	11	441	12	467	12	473	375	98
50~99	19	1,361	17	1,258	19	1,404	18	1,348	18	1,291	1,088	203
100~199	17	2,390	16	2,226	15	2,111	14	1,944	15	2,083	1,507	576
200~299	3	824	3	832	3	768	3	734	7	1,758	955	803
300~399	2	712	3	1,096	4	1,403	6	2,042	4	1,349	526	823
400~499	5	2,331	4	1,811	3	1,243	1	429	1	423	423	-
500~599	-	-	-	-	-	-	-	-	-	-	-	-
600~699	1	644	1	724	-	-	-	-	-	-	-	-
700~799	1	744	1	816	-	-	-	-	-	-	-	-
800~899	-	-	-	-	2	1,716	1	843	1	899	876	23
900~999	-	-	-	-	-	-	1	951	1	957	941	16
1,000~1,999	3	4,480	3	4,253	3	4,204	3	3,998	3	3,990	3,311	679
2,000~2,999	-	-	-	-	-	-	-	-	-	-	-	-
3,000人以上	-	-	-	-	-	-	-	-	-	-	-	-

163 産業別労働者1人月平均現金給与額

この表は、国の「毎月勤労統計調査」のうち一部分をとりだして市独自の調査票を作成し、常時30人以上の常用労働者を雇用する民間の事業所を対象にして調査した大牟田市労働賃金統計調査結果である。したがって調査用語の定義などは、すべて「毎月勤労統計調査」に準じている。ただし、平成7年・8年については、常時5人以上の常用労働者を雇用する民間事業所を対象にした調査結果である。

(単位 円)

産 業	現金給与総額			きまって支給する給与			特別に支払われた給与		
	総 額	男	女	総 額	男	女	総 額	男	女
平成4年全産業	319,850	378,719	212,144	246,164	291,097	163,955	73,686	87,622	48,189
5	334,880	389,671	219,900	259,385	301,514	170,976	75,495	88,157	48,924
6	340,118	409,254	224,673	264,680	317,214	176,957	75,438	92,040	47,716
7	318,033	387,666	214,769	255,471	310,108	174,445	62,562	77,557	40,323
8	339,007	410,357	223,852	268,837	323,936	179,770	70,239	86,421	44,082
D 鉱業	440,874	443,111	310,830	364,707	366,932	235,369	76,167	76,179	75,460
E 建設業	347,834	376,618	195,942	282,242	303,621	169,427	65,591	72,997	26,514
F 製造業	340,821	419,289	150,171	266,050	322,064	129,958	74,770	97,225	20,213
G 電気・ガス・熱供給・水道業	492,922	505,800	229,253	369,296	379,161	167,334	123,625	126,638	61,919
H 運輸・通信業	316,166	326,343	190,410	266,783	275,832	154,963	49,383	50,511	35,447
I 卸売・小売業、飲食店	264,673	343,370	157,248	218,453	278,436	136,576	46,219	64,934	20,672
J 金融・保険業	427,449	563,519	364,787	304,920	396,045	222,774	122,529	167,473	82,013
L サービス業	318,771	441,149	271,192	251,089	351,849	211,914	67,682	89,300	59,277

資料 社会福部民生課

164 一般職業

年 度 月 別	求 職 者 数						求 人			
	新規求職者数			月間有効求職者数			新規求人数			
	総 数	男	女	総 数	男	女	総 数	男	女	共 用
平成4年度	8,907	4,331	4,576	42,022	20,086	21,936	13,253	7,306	4,077	1,870
5	10,175	4,977	5,198	45,921	21,921	24,000	11,303	6,212	3,470	1,621
6	11,609	5,527	6,082	49,952	24,048	25,904	11,078	6,145	3,306	1,627
7	12,072	5,788	6,284	53,620	25,658	27,962	10,083	5,455	3,224	1,404
8	12,723	6,685	6,038	55,961	28,831	27,130	11,768	6,587	3,329	1,852
8年4月	1,442	706	736	4,933	2,463	2,470	1,061	635	230	196
5	1,173	600	573	4,972	2,495	2,477	777	427	231	119
6	907	458	449	4,737	2,375	2,362	860	428	276	156
7	1,203	717	486	4,807	2,467	2,340	1,080	652	295	133
8	1,215	751	464	4,949	2,690	2,259	885	501	253	131
9	986	505	481	5,010	2,731	2,279	1,033	535	301	197
10	1,107	579	528	4,865	2,589	2,276	1,183	727	322	134
11	908	457	451	4,429	2,240	2,189	838	432	240	166
12	593	309	284	4,023	2,048	1,975	873	441	261	171
9年1月	1,146	617	529	4,273	2,206	2,067	1,153	674	340	139
2	1,027	487	540	4,381	2,236	2,145	897	521	266	110
3	1,016	499	517	4,582	2,291	2,291	1,128	614	314	200

資料 大牟田公共職業安定所

165 労働者1人平均月別現金給与額

この表は、大牟田市独自で30人以上の常用労働者を雇用する民間の事業所を対象として調査した大牟田市労働賃金統計調査結果である。ただし、平成7年、8年については、常時5人以上の常用労働者を雇用する民間事業所を対象とした調査結果である。

(単位 円)

年 月	現金給与総額			きまって支給する給与			特別に支払われた給与		
	総額	男	女	総額	男	女	総額	男	女
平成4年総額	3,838,200	4,544,628	2,545,728	2,953,968	3,493,164	1,967,460	884,232	1,051,464	578,268
5	4,018,048	4,677,872	2,635,803	3,112,533	3,618,166	2,051,397	905,515	1,059,706	584,426
6	4,083,243	4,914,183	2,696,639	3,176,207	3,806,702	2,123,477	907,036	1,107,481	573,162
7	3,815,642	4,654,938	2,573,818	3,065,632	3,721,437	2,093,221	750,009	933,493	480,592
8	4,068,876	4,927,577	2,683,461	3,226,034	3,887,266	2,157,127	842,834	1,040,306	528,327
8年1月	267,509	321,298	178,946	266,513	320,762	177,193	996	536	1,752
2	266,520	320,133	178,263	265,797	319,411	177,539	722	722	723
3	285,363	341,375	193,718	268,928	325,123	176,982	16,435	16,251	16,736
4	270,983	326,926	180,639	267,545	323,201	177,664	3,437	3,724	2,974
5	268,472	323,711	178,758	267,273	322,776	177,130	1,198	934	1,628
6	415,206	521,748	242,756	274,085	329,852	183,820	141,120	191,896	58,935
7月	488,465	584,511	333,509	270,227	325,853	180,483	218,237	258,657	153,026
8	305,237	368,144	204,018	270,415	325,090	182,441	34,822	43,054	21,577
9	268,930	323,234	181,752	268,739	323,005	181,622	190	228	129
10	268,390	322,993	180,885	267,820	322,528	180,148	569	465	737
11	278,834	336,597	186,854	269,553	325,499	180,465	9,281	11,098	6,388
12	684,967	836,907	443,363	269,139	324,166	181,640	415,827	512,741	261,722

資料 社会福祉部民生課

(注) 平均値は、すべて加重平均で算出したもので総額と一致しない。

紹介状況

数				紹介件数			就職件数			就職率 (%)	充足率 (%)	有効求人 倍率 (倍)
月間有効求人数				総数	男	女	総数	男	女			
総数	男	女	共用									
36,512	20,618	10,485	5,409	7,791	3,857	3,934	2,818	1,503	1,315	6.71	7.29	1.01
30,245	16,929	8,800	4,516	9,263	4,784	4,479	2,872	1,533	1,339	6.25	9.14	0.76
28,624	16,442	7,841	4,341	10,979	5,844	5,135	3,379	1,830	1,549	6.76	11.44	0.67
26,088	14,478	7,724	3,886	11,504	5,909	5,595	3,439	1,861	1,578	6.41	12.50	0.62
30,935	17,833	8,166	4,938	13,034	7,147	5,887	3,631	1,969	1,662	6.49	10.82	0.68
2,461	1,473	600	388	1,192	595	597	324	176	148	6.57	12.64	0.64
2,371	1,375	601	395	1,224	643	581	340	175	165	6.84	13.24	0.61
2,321	1,342	585	394	1,052	532	520	302	166	136	6.38	11.33	0.61
2,417	1,400	657	360	1,363	839	524	300	154	146	6.24	11.54	0.62
2,480	1,424	681	375	1,332	872	460	275	155	120	5.56	10.12	0.61
2,700	1,531	732	437	1,106	592	514	352	190	162	7.03	11.56	0.64
2,775	1,618	736	421	1,165	616	549	355	192	163	7.30	12.07	0.68
2,626	1,511	665	450	892	452	440	305	162	143	6.89	10.59	0.72
2,516	1,440	642	434	724	421	303	243	138	105	6.04	8.90	0.75
2,658	1,465	738	455	933	508	425	239	131	108	5.59	8.31	0.76
2,712	1,564	757	391	1,008	536	472	265	150	115	6.05	9.29	0.78
2,898	1,690	772	436	1,043	541	502	331	180	151	7.22	10.59	0.80

(注) 有効求人倍率はパートを含む。

年度月別	求職者数						求人			
	新規求職者数			月間有効求職者数(A)			新規求人数			
	総数	男	女	総数	男	女	総数	男	女	共用
平成4年度	900	52	848	2,142	115	2,027	3,113	223	2,088	802
5	1,223	68	1,155	3,068	174	2,894	2,603	235	1,886	482
6	1,229	36	1,193	3,082	96	2,986	2,995	286	2,224	485
7	1,013	20	993	2,632	62	2,570	3,460	221	2,541	698
8	1,707	39	1,668	4,321	107	4,214	4,060	320	2,839	901
8年4月	182	5	177	340	9	331	416	67	249	100
5	171	2	169	410	8	402	298	20	208	70
6	116	1	115	388	6	382	289	14	185	90
7	129	2	127	369	5	364	349	34	212	103
8	107	3	104	323	8	315	245	9	184	52
9	173	6	167	369	13	356	305	15	240	50
10	156	4	152	386	13	373	419	31	298	90
11	143	5	138	372	13	359	273	22	189	62
12	74	1	73	284	8	276	194	12	144	38
9年1月	148	-	148	320	6	314	455	43	334	78
2	175	5	170	359	8	351	449	19	318	112
3	133	5	128	401	10	391	368	34	278	56

資料 大牟田公共職業安定所

年度月別	求職延数	新規求職者数			新規求人延数			就 総数
		総数	男	女	総数	男	女	
平成4年度	119,678	152	107	45	103,643	36,673	66,970	103,643
5	108,075	153	121	32	93,102	34,586	58,516	86,940
6	98,984	179	151	28	80,096	33,716	46,380	79,496
7	82,526	176	133	43	66,275	27,809	38,466	65,602
8	81,341	175	141	34	45,214	21,382	23,832	43,380
8年4月	5,073	16	14	2	3,384	1,556	1,828	3,384
5	5,097	18	16	2	3,335	1,528	1,807	3,335
6	5,056	7	7	-	3,211	1,192	2,019	3,211
7	5,169	13	11	2	3,336	1,582	1,754	3,334
8	4,759	7	3	4	3,289	1,639	1,650	3,257
9	4,790	19	17	2	3,193	1,467	1,726	3,192
10	4,582	28	22	6	2,723	1,259	1,464	2,723
11	5,203	20	16	4	3,790	1,896	1,894	3,743
12	4,824	22	17	5	3,566	1,728	1,838	3,556
9年1月	5,262	10	6	4	3,859	1,892	1,967	3,821
2	5,318	11	9	2	5,969	2,719	3,250	4,557
3	6,208	4	3	1	5,559	2,924	2,635	5,267

資料 大牟田公共職業安定所

(注) 失対事業は平成7年度で終了のため、

紹介状況

数				紹介件数			就職件数 (B)			就職率 B / A (%)
月間有効求人数				総数	男	女	総数	男	女	
総数	男	女	共用							
8,188	618	5,459	2,111	1,515	201	1,314	493	68	425	23.02
6,791	593	4,746	1,452	1,935	227	1,708	565	81	484	18.42
7,059	754	5,076	1,229	2,622	318	2,304	857	107	750	27.81
8,517	496	6,321	1,700	2,697	320	2,377	883	102	781	33.55
10,113	775	7,044	2,294	3,517	547	2,970	1,057	138	919	24.46
902	94	595	213	371	53	318	107	19	88	31.47
886	85	593	208	344	36	308	113	10	103	27.56
787	82	500	205	264	34	230	63	11	52	16.24
796	59	497	240	300	47	253	86	15	71	23.31
729	46	479	204	230	54	176	67	8	59	20.74
723	46	538	139	315	41	274	95	10	85	25.75
821	52	609	160	298	37	261	90	9	81	23.32
808	47	588	173	299	46	253	91	10	81	24.46
703	47	510	146	155	29	126	60	8	52	21.13
850	63	620	167	254	49	205	72	6	66	22.50
1,007	65	731	211	380	58	322	78	15	63	21.73
1,101	89	784	228	307	63	244	135	17	118	33.67

紹介状況

労働延数					不 就 労 延 数	就労実人員			年 月
男	女	*失対事業	公共事業	民間事業		総数	*失対適格者	その他	
36,673	66,970	72,915	22,945	7,783	16,035	5,759	3,502	2,257	4年度
32,510	54,430	54,704	24,244	7,992	21,135	5,375	2,781	2,594	5
33,382	46,114	44,961	16,407	18,128	19,488	4,890	2,296	2,594	6
27,403	38,199	35,453	14,894	15,255	16,924	3,976	1,804	2,172	7
20,719	22,661	15,516	14,140	13,724	17,961	2,860	987	1,873	8
1,556	1,828	1,296	1,187	901	1,689	226	83	143	4月
1,528	1,807	1,290	705	1,340	1,762	239	83	156	5
1,192	2,019	1,293	831	1,087	1,845	231	83	148	6
1,580	1,754	1,294	947	1,093	1,835	219	84	135	7
1,614	1,643	1,279	667	1,311	1,502	233	84	149	8
1,467	1,725	1,307	759	1,126	1,598	242	84	158	9
1,259	1,464	1,318	542	863	1,859	197	84	113	10
1,851	1,892	1,316	1,410	1,017	1,460	260	84	176	11
1,719	1,837	1,308	1,298	950	1,268	230	84	146	12
1,871	1,950	1,276	1,563	982	1,441	287	83	204	1月
2,366	2,191	1,266	2,383	908	761	302	82	220	2
2,716	2,551	1,273	1,848	2,146	941	194	69	125	3

平成8年度からは旧失対事業従事者暫定就労事業の数値、失対適格者については暫定就労適格者の数値とする。

168 新規学校卒業者の職業紹介状況

この表は、各年度末現在の照会状況である。

年 度	中 学 校				高 等 学 校			
	総 数	男	女	共 用	総 数	男	女	共 用
求 職 数								
平成 4 年度	29	19	10	-	2,029	1,032	997	-
5	27	21	6	-	1,836	853	983	-
6	41	30	11	-	1,721	860	861	-
7	41	27	14	-	1,564	798	766	-
8	38	25	11	-	1,515	785	730	-
就 職 数								
平成 4 年度	29	19	10	-	1,924	997	927	-
5	27	21	6	-	1,694	812	882	-
6	41	30	11	-	1,554	795	759	-
7	41	27	14	-	1,466	771	695	-
8	33	23	10	-	1,329	713	616	-
求 人 数 (管内のみ)								
平成 4 年度	51	17	9	25	1,862	875	650	337
5	28	18	-	10	1,275	682	412	181
6	34	19	5	10	1,168	497	412	259
7	23	13	-	10	862	408	330	124
8	17	7	-	10	793	388	289	116
他府県からの連絡求人数								
平成 4 年度	77	28	34	15	5,078	2,697	1,223	1,158
5	30	16	5	9	3,243	1,679	873	691
6	28	10	12	6	1,846	770	486	590
7	13	7	3	3	1,192	620	282	290
8	17	9	5	3	1,148	599	250	299
他府県への就職者数								
平成 4 年度	5	2	3	-	548	372	176	-
5	3	2	1	-	420	270	150	-
6	9	5	4	-	360	258	102	-
7	9	8	1	-	375	228	147	-
8	9	7	2	-	383	274	109	-
管外からの連絡求人数								
平成 4 年度	57	30	6	21	2,598	1,311	824	463
5	34	11	3	20	1,954	955	653	346
6	38	14	2	22	1,548	701	499	348
7	29	15	1	13	1,167	501	388	278
8	18	7	2	9	1,079	428	394	257

資料 大牟田公共職業安定所

169 雇 用 保 険 給 付 状 況

(単位 千円)

年 度	離職票提出件数 (基本手当)			初 回 受給者数	受給者実人員 (基本手当)			支 給 総 額 (基本手当)		
	総 数	男	女		総 数	男	女	総 額	男	女
平成4年度	4,022	1,853	2,169	3,028	17,725	8,736	8,989	2,254,862	1,355,738	899,124
5	4,400	2,048	2,352	3,670	20,110	9,831	10,279	2,575,062	1,529,636	1,045,426
6	4,334	1,993	2,341	3,581	21,455	10,673	10,782	2,828,508	1,709,388	1,119,120
7	4,680	2,198	2,482	3,846	22,424	10,984	11,440	2,980,508	1,750,862	1,229,646
8	4,739	2,228	2,513	3,807	21,972	10,779	11,193	2,949,078	1,735,678	1,213,400

資料 大牟田公共職業安定所

(注) 受給者実人員=月別実人員の年間累計。

170 日 雇 給 付 状 況

(単位 千円)

年 度	手 帳 交付数	受 給 者 実 人 員			給 付 額							
		総 数	男	女	総 額	男	女	1 級	2 級	3 級	4 級	
平成4年度	653	4,868	1,954	2,914	129,420	51,899	77,521	42,773	74,375	12,177	95	
5	576	4,611	1,856	2,755	141,236	58,929	82,307	42,786	88,202	10,242	6	
6	549	3,782	1,675	2,107	133,349	58,633	74,716	26,109	60,237	47,003	-	
7	310	3,307	1,523	1,784	118,357	56,270	62,087	15,124	30,292	72,941	-	
8	398	2,937	1,315	1,622	110,578	51,368	59,210	1,885	35,463	73,230	-	

資料 大牟田公共職業安定所

(注) 受給者実人員=月別実人員の年間累計。

171 労働者災害補償保険給付状況

この表は、大牟田労働基準監督署管内（大牟田市・柳川市・三池郡・山門郡）の労災保険給付状況である。
(単位 千円)

年 度	事業所数	労働者数	保 険 給 付					
			総 数		業 務 災 害		通 勤 災 害	
			件 数	金 額	件 数	金 額	件 数	金 額
平成4年度	4,746	60,839	5,144	1,009,994	4,814	966,126	330	43,868
5	4,797	60,763	5,096	1,012,393	4,884	973,950	212	38,443
6	4,822	65,141	4,875	1,030,295	4,671	998,441	204	31,854
7	4,817	60,671	4,848	1,067,723	4,637	1,040,155	211	27,568
8	4,815	61,453	5,236	1,176,843	5,078	1,158,170	158	18,673

資料 大牟田労働基準監督署

172 市民交通傷害保険の加入と給付状況

(単位 千円)

年 度	加入者数	給 付 件 数											給付総額	
		総 数	け が									後遺 障害		死亡
			1週間 未 満	1週間 ～1か月	1～2 か 月	2～3 か 月	3～4 か 月	4～5 か 月	5～6 か 月	6か月 以 上				
平成4年度	7,225	108	11	31	22	19	13	3	2	5	-	2	6,210	
5	6,936	110	14	42	20	13	4	9	1	5	1	1	7,595	
6	6,382	117	13	40	25	13	6	9	2	8	-	1	5,870	
7	6,009	86	11	33	19	9	7	1	1	5	-	-	3,510	
8	6,085	79	12	29	16	11	5	2	-	4	-	-	2,680	

資料 行政管理部総務課

173 母子福祉寡婦福祉資金貸付状況

(単位 千円)

種 類	平成4年度		平成5年度		平成6年度		平成7年度		平成8年度	
	件数	金額	件数	金額	件数	金額	件数	金額	件数	金額
総 額	94	55,032	91	52,254	80	42,825	129	83,815	86	53,988
事業開始資金	-	-	-	-	-	-	2	5,000	2	2,500
就職支度資金	-	-	1	200	-	-	-	-	-	-
技能修得資金	1	340	1	370	2	1,026	1	600	-	-
生活資金	3	846	2	570	6	2,718	7	4,230	5	1,196
事業継続資金	3	3,000	1	600	-	-	3	2,800	-	-
住宅資金	6	8,000	2	3,200	2	1,900	1	2,000	-	-
修業資金	4	1,230	1	370	2	780	2	600	1	300
修学資金	42	34,251	41	37,374	36	29,316	54	55,710	40	41,412
就学支度資金	35	7,365	41	9,370	30	6,585	56	12,145	37	8,310
結婚資金	-	-	-	-	1	280	-	-	-	-
転宅資金	-	-	1	200	1	220	3	530	1	250

資料 社会福祉部福祉課

174 福 祉 施 設

その1 老人福祉（養護老人ホーム、特別養護老人ホーム）

（各年4月1日現在、単位 人）

施 設 名	定 員	大 牟 田 市 からの 措 置 人 員				
		平成 5 年	平成 6 年	平成 7 年	平成 8 年	平成 9 年
吉野園 (市立、養護老人ホーム)	90	89	89	82	73	74
天光園 (社会福祉法人、特別養護老人ホーム)	110	87	87	91	92	93
延寿園 (社会福祉法人、特別養護老人ホーム)	50	42	44	45	45	45
サン久福木 (社会福祉法人、特別養護老人ホーム)	80	35	36	37	40	71
サンフレンズ (社会福祉法人、特別養護老人ホーム)	50	-	-	28	44	44
その他市外の施設	...	73 (27ヶ所)	110 (36)	140 (36)	115 (37)	106 (39)

資料 社会福祉部高齢サービス課 (注) 1) サン久福木の定員は平成8年まで50人、平成9年より80人に変更。
2) サンフレンズは平成7年2月1日開所。

その2 身体障害者福祉（身体障害者更生援護施設）

（各年4月1日現在、単位 人）

施 設 名	定 員	大 牟 田 市 からの 措 置 人 員				
		平成 5 年	平成 6 年	平成 7 年	平成 8 年	平成 9 年
大牟田恵愛園 (社会福祉法人、重度授産施設)	50	12	13	14	15	13
恵愛ワークセンター (社会福祉法人、通所)	20	15	11	11	12	12
その他市外の施設	...	46 (21ヶ所)	48 (22)	44 (23)	46 (18)	51 (18)

資料 社会福祉部福祉課

その3 知的障害者福祉（精神薄弱者援護施設）

（各年4月1日現在、単位 人）

施 設 名	定 員	大 牟 田 市 からの 措 置 人 員				
		平成 5 年	平成 6 年	平成 7 年	平成 8 年	平成 9 年
有明ホーム (社会福祉法人、更生施設)	66	29	29	29	29	29
大牟田ワークショップセンター (社会福祉法人、授産施設)	50	17	17	17	18	18
大牟田授産センター (社会福祉法人、通所)	40	19	20	20	31	37
有明通所センター (社会福祉法人、通所)	22	6	6	6	6	6
グループホーム	...	-	-	-	-	2
その他市外の施設	...	93 (28ヶ所)	88 (29)	95 (32)	106 (34)	109 (36)

資料 社会福祉部福祉課 (注) 大牟田授産センターの定員は平成7年まで20人、平成8年より40人に変更。

その4 児 童 福 祉 社

（各年4月1日現在、単位 人）

施 設 名	定 員	人 員				
		平成 5 年	平成 6 年	平成 7 年	平成 8 年	平成 9 年
保育所 (市立 2)	140	124	125	121	119	126
保育所 (私立 20)	1,760	1,640	1,607	1,630	1,663	1,696
学童保育所 (市立 4)	160	134	134	121	145	144
母子寮 (市立)	20世帯	10(29人)	11(29)	11(28)	14(38)	18(52)
あけぼの学園 (社会福祉法人、精神薄弱児施設)	80	79	80	80	80	80
りんどう学園 (社会福祉法人、精神薄弱児施設)	30	25	26	24	19	15
甘木山学園 (社会福祉法人、養護施設)	90	83	82	89	84	74
甘木山乳児院 (社会福祉法人、乳児院)	20	14	20	16	15	18
大牟田病院 (国立、重度心身障害児施設)	80	76	79	77	74	70

資料 社会福祉部福祉課 (注) 私立保育所の定員は平成8年まで1,670人、平成9年より1,760人に変更。

175 生活保護状況

被保護実世帯数、実人員保護率は年度の3月中における実数で表示した。なお、金額については、年度中に支給した金額で表示した。

年 度	被保護 実世帯数	被保護 実人員	保護率 人口千人に つき(%)	保 護 費 (千円)					
				総 額	生活扶助	住宅扶助	教育扶助	医療扶助	その他
平成4年度	2,531	4,182	28.0	5,686,229	1,837,910	457,243	38,806	3,333,971	18,299
5	2,368	3,767	25.5	5,623,213	1,740,257	427,013	32,929	3,405,829	17,185
6	2,243	3,463	23.6	5,580,551	1,639,674	400,434	26,964	3,495,842	17,637
7	2,215	3,361	23.0	5,749,514	1,575,614	390,068	23,788	3,746,109	13,935
8	2,184	3,262	22.5	5,475,702	1,589,979	391,636	20,641	3,459,745	13,701

資料 社会福祉部保護課

176 児童相談所相談別受付件数

この表は、大牟田児童相談所管内（大牟田市・柳川市・三池郡・山門郡）分の相談別受付件数である。

年 次	総 数	相 養 談 護	相 保 談 健	相 肢 体 不 自 由 談 児	相 視 聴 言 語 障 害 談	精 神 薄 弱 相 談	相 教 談 護	相 触 法 行 為 等 談	不 登 校 相 談	相 性 談 向	相 適 談 性	相 し つ 談 け	相 重 症 心 身 障 害 談	相 自 閉 症 談	の そ の 他
平成4年	1,138	314	8	14	25	276	74	16	62	33	40	210	50	11	5
5	1,007	260	8	12	69	263	61	14	62	23	30	160	33	10	2
6	1,087	322	9	16	43	273	52	16	76	38	40	114	80	7	1
7	1,100	328	13	10	115	280	42	17	42	46	40	66	86	7	8
8	1,121	283	12	11	117	313	62	12	37	59	67	76	66	8	18
男	656	127	8	2	81	193	32	9	24	32	39	49	43	7	10
女	465	136	4	9	36	120	30	3	13	27	28	27	23	1	8

資料 県大牟田児童相談所

177 身体障害者

この表は、平成9年1月31日現在の身体障害者手帳交付者数である。

区 分	総 数	視 覚 障 害	聴 覚 障 害	言 語 機 能 障 害	肢 体 不 自 由	内 部 障 害
総 数	6,146	1,224	613	73	3,132	1,104
18歳未満のもの	94	1	15	-	60	18
18歳以上のもの	6,052	1,223	598	73	3,072	1,086

資料 社会福祉部福祉課

178 婦 人 相 談 件 数

年 次	件 数	人 員
平成 4 年	28	23
5	133	127
6	158	123
7	252	135
8	177	148

資料 社会福祉部民生課

179 敬 老 祝 金

この表は、大牟田市敬老祝金支給規則に基づき、市内に引続き 1年以上居住している者で満80歳以上の高齢者に支給される敬老祝金支給の概況である。

(単位 千円)

年 次	給 付 人 数	支 給 額
平成 4 年	6,815	34,450
5	7,098	35,955
6	7,417	37,520
7	7,566	38,450
8	7,911	39,960

資料 社会福祉部高齢サービス課

180 共 同 募 金 、 日 赤 募 金

(単位 千円・%)

年 度	共 同 募 金			日 赤 募 金		
	目 標 額	募 金 額	目 標 達 成 率	目 標 額	募 金 額	目 標 達 成 率
平成 4 年 度	25,555	20,128	78.8	10,960	13,211	120.5
5	27,794	20,865	75.1	10,818	13,510	124.9
6	27,974	20,613	73.7	10,723	14,825	138.3
7	28,119	20,968	74.6	11,422	14,483	126.8
8	27,974	20,170	72.1	11,201	13,327	119.0

資料 社会福祉協議会、社会福祉部民生課

181 国民健康

年 度	加 入 状 況				
	世 帯 数	被 保 険 者 数			
		総 数	一般（若人）被保険者	退職被保険者	老人医療該当者
平成4年度	25,856	52,410	28,386	10,276	13,748
5	26,054	51,987	27,891	9,899	14,197
6	26,291	51,625	27,313	9,440	14,872
7	26,471	51,262	26,688	9,007	15,567
8	26,812	51,206	26,273	8,478	16,455

資料 市民部保険年金課

(注) 世帯数及び被保険者数は年間平均である。

182 国民

年 度	被 保 険 者 数			保 険 料 免 除 者	基 礎 (抛 出 制)					
	総 数	強 制 加 入	任 意 加 入		受 給 権					
					総 数	老 齢			障 害	
						老 齢	通 算	基 礎	障 害	基 礎
平成4年度	33,094(1号)20,168 (3号)12,263	663	6,386	17,372	7,417	4,023	3,065	358	2,016	
5	32,331(1号)19,433 (3号)12,294	604	6,347	18,538	7,175	4,003	4,439	340	2,051	
6	32,169(1号)19,194 (3号)12,381	594	6,485	19,492	6,854	3,972	5,742	316	2,088	
7	32,434(1号)19,603 (3号)12,195	636	6,636	20,452	6,466	3,908	7,111	304	2,128	
8	31,997(1号)19,467 (3号)11,924	606	6,723	21,616	6,095	3,829	6,742	321	2,128	

資料 市民部保険年金課

康 保 険

医 療 費 の 状 況				
1 人 当 た り 医 療 費 (円)				受 診 率 (%)
全 体	一般(若人)被保険者	退職被保険者	老人医療該当者	
426,313	223,941	339,505	909,042	1,071.6
452,602	228,796	365,619	952,935	1,092.2
493,089	244,828	391,698	1,013,387	1,128.0
521,009	258,763	392,575	1,044,915	1,141.7
560,519	278,070	402,387	1,092,966	1,180.5

年 金

年 金 給 付 状 況						福 祉 年 金 給 付 状 況				
者 数				年 金 額 (千円)	受 給 権 者 数				年 金 額 (千円)	
母 子	遺 児	遺族基礎	寡 婦		総 数	老 齢	障 害	母 子		
39	1	401	52	7,998,533	1,617	1,617	-	-	600,068	
34	1	447	48	8,847,418	1,377	1,377	-	-	519,542	
25	-	447	48	10,021,981	1,134	1,134	-	-	453,146	
21	-	464	50	10,811,191	917	917	-	-	369,011	
14	-	443	44	11,655,586	767	767	-	-	308,641	

15 市民経済計算

183 市 内

区 分	実 額			
	平成3年度	平成4年度	平成5年度	平成6年度
市内総生産（生産者価格表示）	396,179,731	404,277,484	395,811,321	409,534,629
1 産 業	360,714,780	366,641,864	355,231,654	368,763,213
(1) 農 林 水 産 業	3,385,703	3,356,167	2,785,435	3,603,337
ア 農 業	1,521,661	1,994,465	1,513,249	1,981,321
イ 林 業	58,910	89,073	129,890	166,385
ウ 水 産 業	1,805,132	1,322,629	1,142,296	1,455,631
(2) 鉱 業	16,078,042	16,487,544	15,343,229	15,739,496
(3) 製 造 業	97,890,244	89,576,007	84,072,679	82,170,793
(4) 建 設 業	30,269,128	34,820,159	29,067,130	32,553,994
(5) 電 気 ・ ガ ス ・ 水 道 業	13,336,399	13,336,317	12,875,210	13,489,543
(6) 卸 売 ・ 小 売 業	55,471,304	56,386,592	56,932,345	58,205,659
(7) 金 融 ・ 保 険 業	13,872,346	13,900,038	12,905,844	14,975,832
(8) 不 動 産 業	34,957,651	36,481,661	38,649,579	39,854,072
(9) 運 輸 ・ 通 信 業	21,963,974	24,632,027	24,254,039	24,479,853
(10) サ - ビ ス 業	73,489,989	77,665,352	78,346,164	83,690,634
2 政 府 サ - ビ ス 生 産 者	36,438,136	37,109,648	37,363,565	38,023,317
(1) 電 気 ・ ガ ス ・ 水 道 業	2,301,761	2,340,948	2,560,388	2,477,027
(2) サ - ビ ス 業	17,305,836	18,041,907	18,239,644	17,752,840
(3) 公 務	16,830,539	16,726,793	16,563,533	17,793,450
3 対 家 計 民 間 非 営 利 サ - ビ ス 生 産 者	12,987,402	13,685,809	14,001,367	14,798,636
(1) サ - ビ ス 業	12,987,402	13,685,809	14,001,367	14,798,636
4 小 計 (1+2+3)	410,140,318	417,437,321	406,596,586	421,585,166
5 輸 入 税	302,765	298,073	340,608	387,879
6 (控除) そ の 他	1,652,333	1,730,951	1,350,420	1,396,607
7 (控除) 帰 属 利 子	12,611,019	11,726,959	9,775,463	11,041,809

資料 県企画振興部調査統計課

184 市 民 所

区 分	実 額			
	平成3年度	平成4年度	平成5年度	平成6年度
1 雇 用 者 所 得	220,064,158	223,514,716	223,828,506	223,748,391
2 財 産 所 得 (受取)	53,399,453	49,064,806	46,136,939	45,416,934
3 企 業 所 得	59,495,045	61,816,929	60,938,530	59,739,925
4 (控除) 財 産 所 得 (支払)	14,992,599	14,312,424	14,344,899	13,987,474
市 民 所 得	317,966,057	320,084,027	318,559,076	314,917,776
(参考) 民 間 法 人 企 業 所 得 (配 当 控 除 前)	27,131,131	28,769,989	25,803,205	22,099,613

資料 県企画振興部調査統計課

総 生 産

(単位 千円・%)

対 前 年 度 比				構 成 比			
平成3年度	平成4年度	平成5年度	平成6年度	平成3年度	平成4年度	平成5年度	平成6年度
110.8	102.0	97.9	103.5	100.0	100.0	100.0	100.0
111.9	101.6	96.9	103.8	91.0	90.7	89.7	90.0
96.5	99.1	83.0	129.4	0.9	0.8	0.7	0.9
70.5	127.8	77.8	130.9	0.4	0.5	0.4	0.5
64.5	151.2	145.8	128.1	0.0	0.0	0.0	0.0
143.3	73.3	86.4	127.4	0.5	0.3	0.3	0.4
111.0	102.5	93.1	102.6	4.1	4.1	3.9	3.8
134.0	91.5	93.9	97.7	24.7	22.2	21.2	20.1
113.2	115.0	83.5	112.0	7.6	8.6	7.3	7.9
103.2	100.0	96.5	104.8	3.4	3.3	3.3	3.3
104.6	101.7	101.0	102.2	14.0	13.9	14.4	14.2
97.1	100.2	92.8	116.0	3.5	3.4	3.3	3.7
104.0	104.4	105.9	103.1	8.8	9.0	9.8	9.7
96.2	112.1	98.5	100.9	5.5	6.1	6.1	6.0
108.5	105.7	100.9	106.8	18.5	19.2	19.8	20.4
103.9	101.8	100.7	101.8	9.2	9.2	9.4	9.3
104.2	101.7	109.4	96.7	0.6	0.6	0.6	0.6
102.8	104.3	101.1	97.3	4.4	4.5	4.6	4.3
105.1	99.4	99.0	107.4	4.2	4.1	4.2	4.3
107.0	105.4	102.3	105.7	3.3	3.4	3.5	3.6
107.0	105.4	102.3	105.7	3.3	3.4	3.5	3.6
111.0	101.8	97.4	103.7	103.5	103.3	102.7	102.9
163.9	98.5	114.3	113.9	0.1	0.1	0.1	0.1
109.6	104.8	78.0	103.4	0.4	0.4	0.3	0.3
118.6	93.0	83.4	113.0	3.2	2.9	2.5	2.7

得 の 分 配

(単位 千円・%)

対 前 年 度 比				構 成 比			
平成3年度	平成4年度	平成5年度	平成6年度	平成3年度	平成4年度	平成5年度	平成6年度
107.6	101.6	100.1	100.0	69.2	69.8	70.7	71.0
106.1	91.9	94.0	98.4	16.8	15.3	14.6	14.4
105.9	103.9	98.6	98.0	18.7	19.3	19.3	19.0
104.7	95.5	100.2	97.5	4.7	4.5	4.5	4.4
107.2	100.7	98.9	99.5	100.0	100.0	100.0	100.0
122.1	106.0	89.7	85.6	8.5	9.0	8.2	7.0

区 分	単 位	実		
		平成2年度	平成3年度	平成4年度
市民経済計算				
市内総生産	百万円	357,488	396,180	404,277
市民所得の分配	百万円	296,725	317,966	320,084
就業者1人当たり市内総生産	円	5,741,764	6,408,912	6,587,221
1人当たり市民所得	円	1,972,210	2,130,940	2,162,818
県民経済計算				
経済成長に関するもの				
名目県内総生産(=支出)	百万円	15,629,826	16,497,946	17,146,842
実質県内総生産(=支出)	百万円	15,510,292	16,007,203	16,379,755
名目県民総生産(=支出)	百万円	15,315,386	16,081,432	16,748,164
実質県民総生産(=支出)	百万円	15,198,257	15,603,077	15,998,912
県民所得(分配)	百万円	12,465,373	13,009,069	13,490,200
1人当たり所得水準に関するもの				
県民所得(県民1人当たり)	千円	2,591	2,693	2,780
家計最終消費支出(〃)(名目)	千円	1,688	1,775	1,803
雇用者所得(雇用者1人当たり)	千円	4,507	4,681	4,771
生産水準に関するもの				
名目県内総生産(就業者1人当たり)	千円	6,942	7,160	7,350
名目県内総生産(1km ² 当たり)	千円	3,147,811	3,322,528	3,453,063
国民経済計算				
経済成長に関するもの				
名目国内総生産(=支出)	億円	4,338,672	4,639,418	4,725,794
実質国内総生産(=支出)	億円	4,360,952	4,497,569	4,514,076
1人当たり所得水準に関するもの				
国民所得(国民1人当たり)	千円	2,798	2,928	2,968
家計最終消費支出(〃)(名目)	千円	2,019	2,112	2,167
生産水準に関するもの				
名目国内総生産(就業者1人当たり)	千円	6,792	7,051	7,129
名目国内総生産(1km ² 当たり)	千円	1,161,833	1,228,171	1,250,870
総 人 口	千 人	123,551	123,977	124,367
総 面 積	km ²	377,737	377,750	377,800

資料 県企画振興部調査統計課

指 標

額		對 前 年 度 比			
平成 5 年度	平成 6 年度	平成 3 年度	平成 4 年度	平成 5 年度	平成 6 年度
395,811	409,535	110.8	102.0	97.9	103.5
316,559	314,918	107.2	100.7	98.9	99.5
6,496,378	6,770,958	111.6	102.8	98.6	104.2
2,154,680	2,154,256	108.0	101.5	99.6	100.0
17,499,613	17,730,406	105.6	103.9	102.1	101.3
16,583,979	16,813,866	103.2	102.3	101.2	101.4
16,972,976	17,309,649	105.0	104.1	101.3	102.0
16,084,897	16,414,860	102.7	102.5	100.5	102.1
13,626,536	13,900,442	104.4	103.7	101.0	102.0
2,795	2,839	103.9	103.2	100.5	101.6
1,834	1,874	105.2	101.6	101.7	102.2
4,764	4,778	103.9	101.9	99.9	100.3
7,432	7,499	103.1	102.7	101.1	100.9
3,523,551	3,569,943	105.6	103.9	102.0	101.3
4,765,369	4,785,882	5.7	101.9	100.8	100.4
4,524,763	4,546,007	3.1	100.4	100.2	100.5
2,990	2,984	104.6	101.4	100.7	99.8
2,223	2,259	104.6	102.6	102.6	101.6
7,158	7,185	103.8	101.1	100.4	100.4
1,261,307	1,266,713	105.7	101.8	100.8	100.4
124,685	124,981	100.3	100.3	100.3	100.2
377,812	377,819	100.0	100.0	100.0	100.0

16 財政及び市有財産

186 会計別決算

会計	平成5年度			平成6年度		
	歳入	歳出	差引額	歳入	歳出	差引額
一般会計総額	52,182,004	52,044,987	137,017	52,183,810	52,088,915	74,895
特別会計総額	34,233,813	33,850,560	383,053	36,987,825	36,459,735	527,890
国民健康保険	13,157,505	12,808,602	348,903	13,808,109	13,309,968	498,141
交通安全傷害	6,055	6,055	0	5,649	5,649	0
住宅新築資金	2,965	2,896	269	2,712	2,712	0
老人福祉	17,622,158	17,621,554	604	19,565,206	19,551,167	14,039
公共用地	3,201,517	3,169,495	32,022	3,373,577	3,360,596	12,981
市営	234,220	234,220	0	222,420	222,420	0
財源	7,461	6,206	1,255	9,952	7,223	2,729
四箇地区簡易水道事業	1,732	1,732	0	-	-	-
企業会計総額	10,310,477	10,752,890	△442,413	15,763,936	19,050,381	△3,286,445
水道事業	2,962,033	3,206,876	△244,843	2,901,381	3,238,436	△337,055
市立総合病院事業	7,348,444	7,546,014	△197,570	12,862,555	15,811,945	△2,949,390

資料 企画調整部財政課

187 一般会計歳入

科目	平成5年度決算額	平成6年度決算額	平成7年度決算額
歳入	52,182,004	52,183,810	52,953,172
地方交付金	15,231,431	14,419,558	14,943,576
地方交付金	1,066,873	1,077,394	1,099,538
地方交付金	309,245	358,746	329,077
地方交付金	62,529	57,153	54,757
地方交付金	12,741	11,640	11,306
地方交付金	315,889	323,117	356,126
地方交付金	12,035,338	12,251,484	12,757,920
地方交付金	43,691	43,820	46,575
地方交付金	472,328	526,054	585,842
地方交付金	1,275,826	1,322,033	1,353,657
地方交付金	8,755,682	8,781,430	8,582,857
地方交付金	1,976,180	2,197,948	2,439,626
地方交付金	212,556	138,183	123,585
地方交付金	118,191	131,142	114,704
地方交付金	1,160,145	1,290,864	425,025
地方交付金	227,077	137,018	74,895
地方交付金	4,728,832	5,090,926	5,035,706
地方交付金	4,177,450	4,005,300	4,618,400
歳出	52,044,987	52,088,915	52,784,046
一般会務	433,576	429,198	467,621
衛生	5,591,126	6,669,280	6,317,228
労働	11,553,599	11,857,083	12,346,065
農	9,426,251	9,007,514	8,744,516
商	1,420,165	1,369,508	1,402,718
土	1,105,801	751,684	673,650
消費	1,335,962	1,540,616	1,643,632
教	5,853,405	4,389,645	5,362,292
災	1,433,563	1,563,497	1,579,308
公	4,608,217	4,727,765	4,479,496
諸	65,499	1,020	58,579
予	4,477,674	5,094,393	4,665,410
	4,740,149	4,687,711	5,043,531

資料 企画調整部財政課

額の推移

(単位 千円)

会計	平成7年度			平成8年度		
	歳入	歳出	差引額	歳入	歳出	差引額
一般会計総額	52,953,172	52,784,046	169,126	53,076,882	52,928,381	150,501
特別会計総額	38,729,505	38,002,896	726,609	40,983,659	40,285,991	697,668
国民健康保険	14,084,146	13,394,878	689,268	14,469,095	13,871,569	597,526
市民交通傷害保険	5,485	5,485	0	5,546	5,546	0
住宅新築資金等貸付事業	2,654	2,654	0	2,420	2,420	0
老共用地下水道事業	21,109,189	21,108,803	386	22,642,124	22,624,529	17,595
公共用地先車取得事業	3,311,388	3,281,702	29,686	3,467,758	3,392,837	74,921
市共用駐産事業	190,820	190,820	0	-	-	-
財営産事業	14,302	7,033	7,269	20,516	12,890	7,626
四簡地区簡易水道事業	11,521	11,521	0	-	-	-
	-	-	-	376,200	376,200	0
企業会計総額	11,917,733	11,308,578	609,155	11,350,288	12,067,695	△717,427
水立道合病院事業	2,948,900	3,306,292	△357,392	3,537,189	3,489,013	48,176
	8,968,833	8,002,286	966,547	7,813,079	8,578,682	△765,603

歳出状況

(単位 千円)

科目	平成8年度		平成9年度当初予算額
	当初予算額	決算額	
歳入総額	53,000,000	53,076,882	55,850,000
市地	15,350,000	15,356,544	15,850,000
方子	1,070,000	1,088,281	600,000
方子	250,000	173,001	180,000
方子	-	-	600,000
方子	55,000	52,407	55,000
方子	11,000	10,100	25,000
方子	340,000	379,527	380,000
方子	12,700,000	13,296,417	13,250,000
方子	43,000	47,669	45,000
方子	600,325	623,364	639,816
方子	1,354,957	1,414,513	1,548,465
方子	8,137,136	7,839,839	8,432,048
方子	2,866,467	2,905,496	2,585,975
方子	72,376	73,396	53,106
方子	100,001	35,030	1
方子	352,910	340,854	532,414
方子	50,000	169,126	50,000
方子	6,032,428	5,107,928	6,402,175
方子	3,614,400	4,163,390	4,621,000
歳出総額	53,000,000	52,928,381	55,850,000
議民	441,480	431,297	474,366
議民	5,138,124	5,242,123	4,986,907
議民	12,615,599	12,505,624	13,159,181
議民	8,923,006	8,810,469	9,210,578
議民	1,551,290	1,428,194	961,489
議民	634,818	713,611	701,677
議民	2,092,224	2,121,488	2,715,288
議民	5,554,527	5,139,156	6,244,696
議民	1,471,471	1,472,448	1,790,255
議民	4,220,876	4,478,454	4,859,846
議民	5,200	29,006	5,200
議民	4,804,925	4,775,323	4,977,977
議民	5,516,460	5,779,188	5,732,540
議民	30,000	-	30,000

188 一般会計財源別歳入状況

依存財源に属する科目とは、1.国庫支出金 2.県支出金 3.市債 4.地方交付税 5.地方譲与税
6.ゴルフ場利用税交付金 7.自動車取得税交付金 8.交通安全対策特別交付金 9.利子割交付金
10.特別地方消費税交付金 11.地方消費税交付金をいう。

(単位 百万円・%)

財源	平成6年度		平成7年度		平成8年度		平成9年度	
	決算額	構成比	決算額	構成比	決算額	構成比	当初予算額	構成比
総額	52,184	100.0	52,953	100.0	53,077	100.0	55,850	100.0
自依主存財源	23,056	44.2	22,657	42.8	23,121	43.6	25,076	44.9
	29,108	55.8	30,296	57.2	29,956	56.4	30,774	55.1

資料 企画調整部財政課

189 一般会計性質別歳出状況

(単位 百万円・%)

性質	平成6年度		平成7年度		平成8年度		平成9年度	
	決算額	構成比	決算額	構成比	決算額	構成比	当初予算額	構成比
総額	52,089	100.0	52,784	100.0	52,926	100.0	55,850	100.0
消費的経費	33,744	64.8	34,515	65.4	36,160	68.3	36,805	65.9
人物維持補助費	12,537	24.1	12,220	23.2	12,827	24.2	13,243	23.7
物件補助費	4,915	9.4	5,142	9.7	5,354	10.1	5,364	9.6
修繕費	616	1.2	552	1.0	568	1.1	709	1.3
助費	9,957	19.1	10,398	19.7	10,322	19.5	10,886	19.5
助費	5,719	11.0	6,203	11.8	7,089	13.4	6,603	11.8
助費	8,178	15.7	8,336	15.8	5,953	11.3	7,737	13.9
助費	6,900	13.2	6,967	13.2	5,283	10.0	7,023	12.6
助費	0	0.0	58	0.1	29	0.1	5	0.0
助費	1,278	2.5	1,311	2.5	641	1.2	709	1.3
助費	10,167	19.5	9,933	18.8	10,813	20.4	11,308	20.2
助費	5,094	9.8	4,665	8.8	4,775	9.0	4,978	8.9
助費	181	0.3	129	0.3	161	0.3	128	0.2
助費	1,367	2.6	1,441	2.7	1,801	3.4	2,124	3.8
助費	3,545	6.8	3,698	7.0	4,076	7.7	4,048	7.2
助費	-	-	-	-	-	-	-	-
助費	-	-	-	-	-	-	30	0.1

資料 企画調整部財政課

190 一般会計、特別会計、相互繰入繰出状況

(単位 千円)

区分	平成6年度決算額	平成7年度決算額	平成8年度決算額	平成9年度当初予算額
一般会計より特別会計へ繰出	3,543,585	3,697,138	3,921,812	4,048,489
一般会計へ特別会計より繰入	0	11,521	0	1
差引繰出超過	3,543,585	3,685,617	3,921,812	4,048,488

資料 企画調整部財政課

191 企業会計決算額

(平成8年度、単位 千円)

会計	収 入		支 出	
	種 別	決 算 額	種 別	決 算 額
総額		11,288,932		12,034,965
水道事業	総額	3,461,402	総額	3,414,626
	収益的収入	2,899,374	収益的支出	2,570,744
	資本的収入	562,028	資本的支出	843,882
市立総合病院事業	総額	7,807,530	総額	8,620,339
	収益的収入	7,279,277	収益的支出	7,973,844
	資本的収入	528,253	資本的支出	646,495

資料 水道局、市立総合病院

192 特 別 会 計 決 算 額

(平成8年度、単位 千円)

会 計	歳 入		歳 出	
	種 別	決 算 額	種 別	決 算 額
総 額		40,983,659		40,285,991
国民健康保険	総 額	14,469,095	総 額	13,871,569
	国民健康保険税	3,749,936	総保老共保基公諸	203,666
	国使用料及び手数料	2,072	人同健金	8,851,828
	国療養給支事業	6,579,236	務給健業事積債	4,604,888
	県共同財産収入	1,982,431	務給健業事積債	67,676
	県共同財産収入	3,277	務給健業事積債	42,291
	県共同財産収入	94,081	務給健業事積債	10,695
	県共同財産収入	5,583	務給健業事積債	2,486
	県共同財産収入	42,605	務給健業事積債	88,439
	県共同財産収入	1,320,607		
	県共同財産収入	689,267		
市民交通傷害保険	総 額	5,546	総 額	5,546
	交通傷害保険掛金	4,946	事 業 費	5,546
	交通傷害保険掛金	305		
	交通傷害保険掛金	1		
	交通傷害保険掛金	294		
住宅新築資金等貸付事業	総 額	2,420	総 額	2,420
	県支 出	364	公 事 債 費	2,352
	県支 出	1,065	公 事 債 費	68
	県支 出	-		
	県支 出	991		
	県支 出	-		
	県支 出	-		
老人保健	総 額	22,642,124	総 額	22,624,529
	支 払 基 金 交 付 金	15,328,220	総 務 諸 費	14,052
	支 払 基 金 交 付 金	4,848,923	医 療 諸 費	22,610,477
	支 払 基 金 交 付 金	1,213,547		
	支 払 基 金 交 付 金	1,203,000		
	支 払 基 金 交 付 金	387		
	支 払 基 金 交 付 金	48,047		
公共下水道事業	総 額	3,467,758	総 額	3,392,837
	分 担 金 料 及 び 負 担 金	7,264	公 共 下 水 道 費	2,404,193
	分 担 金 料 及 び 負 担 金	470,706	公 共 下 水 道 債	988,644
	分 担 金 料 及 び 負 担 金	573,856		
	分 担 金 料 及 び 負 担 金	1,370,000		
	分 担 金 料 及 び 負 担 金	10,066		
	分 担 金 料 及 び 負 担 金	991,180		
	分 担 金 料 及 び 負 担 金	29,686		
	分 担 金 料 及 び 負 担 金	15,000		
四箇地区簡易水道事業	総 額	376,200	総 額	376,200
	市 債	195,100	簡 易 水 道 費	376,200
	市 債	26,920	簡 易 水 道 債	-
	市 債	154,180	簡 易 水 道 債	-
市営駐車場事業	総 額	20,516	総 額	12,890
	使 用 越 料 金	13,247	駐 車 場 維 持 費	7,483
	使 用 越 料 金	7,269	駐 車 場 債	5,407

193 市 税
その1 収 入 決 算 額

(単位 百万円・%)

種 別	平成4年度		平成5年度		平成6年度		平成7年度		平成8年度	
	金額	構成比	金額	構成比	金額	構成比	金額	構成比	金額	構成比
総 額	14,696	100.0	15,231	100.0	14,420	100.0	14,944	100.0	15,357	100.0
普 通 税	14,268	97.1	14,788	97.1	13,982	97.0	14,486	96.9	14,882	96.9
市 民 税	5,906	40.2	6,100	40.0	5,198	36.0	5,448	36.4	5,580	36.3
市 民 税	7,299	49.7	7,660	50.4	7,787	54.0	8,039	53.8	8,318	54.2
市 民 税	142	1.0	146	1.0	151	1.0	156	1.0	160	1.0
市 民 税	658	4.5	645	4.2	644	4.5	652	4.4	638	4.2
市 民 税	210	1.4	171	1.1	166	1.2	115	0.8	99	0.6
市 民 税	53	0.4	66	0.4	36	0.3	76	0.5	87	0.6
目 的 税	428	2.9	443	2.9	438	3.0	458	3.1	475	3.1
都 市 計 画 税	428	2.9	443	2.9	438	3.0	458	3.1	475	3.1
収 入 割 合(%)	(94.2)	-	(94.5)	-	(94.5)	-	(95.0)	-	(95.0)	-
滞 納 繰 越 額	841	-	849	-	785	-	762	-	787	-
不 納 欠 損 額	58	-	42	-	48	-	21	-	28	-

資料 市民部納税課、市民部市民税課、市民部資産税課

その2 課 税 対 象

この表は、平成7年度、平成8年度市税の現年課税分について、その課税対象を掲げたものである。

(単位 人・百万円)

種 別	平成7年度		平成8年度	
	納 税 者 数	調 定 額	納 税 者 数	調 定 額
市 民 税 総 数	58,294	5,310	56,970	5,491
個 人	54,036	4,047	54,706	3,986
法 人	2,258	1,263	2,264	1,505
固 定 資 産 税 総 数	44,604	8,072	45,266	8,425
土 地 小 計	32,306	3,195	32,919	3,278
個 人	31,436	1,307	32,041	1,352
法 人	870	1,888	878	1,928
家 屋 小 計	34,107	3,311	34,631	3,520
個 人	33,053	2,129	33,563	2,245
法 人	1,054	1,182	1,068	1,275
償 却 資 産 小 計	977	1,539	1,035	1,594
個 人	120	15	126	16
法 人	857	1,524	909	1,578
国 有 資 産 等 所 在 金				
市 町 村 交 付 金	12	27	12	33
軽 自 動 車 税 総 数	47,577	156	47,155	160
原 動 機 付 自 転 車	20,867	22	19,907	20
軽 自 動 車、二 輪 小 型 自 動 車、小 型 特 殊 車	26,710	134	27,248	140
鉾 産 税	1	115	1	99
た ば こ 税	3	652	3	638
特 別 土 地 保 有 税	29	64	37	87
都 市 計 画 税	40,084	458	40,666	478

資料 市民部納税課、市民部市民税課、市民部資産税課

その3 徴 収 状 況

この表は、各年度 5月末日現在の市税の収納状況を科目別に掲げたものである。

(単位 千円・%)

科 目	平 成 7 年 度					平 成 8 年 度				
	調 定 額	収 入 済 額	収 入 歩 合	不 納 欠 損 額	滞 納 繰 越 額	調 定 額	収 入 済 額	収 入 歩 合	不 納 欠 損 額	滞 納 繰 越 額
総 額	15,728,133	14,943,576	95.0	21,172	761,968	16,171,211	15,356,544	95.0	27,688	787,459
普 通 税 総 額	15,238,107	14,485,224	95.1	20,279	733,173	15,665,271	14,882,081	95.0	26,561	757,090
(1) 市 民 税 総 額	5,662,489	5,447,651	96.2	6,961	208,231	5,795,444	5,580,339	96.3	10,034	205,216
現 年 度										
個 人	4,179,594	4,127,568	98.8	-	52,151	4,081,758	4,030,081	98.7	-	51,775
法 人	1,263,073	1,259,621	99.7	-	3,680	1,505,673	1,501,383	99.7	-	4,332
小 計	5,442,667	5,387,189	99.0	-	55,831	5,587,431	5,531,464	99.0	-	56,107
繰 越	219,822	60,462	27.5	6,961	152,400	208,013	48,875	23.5	10,034	149,109
(2) 固 定 資 産 税 総 額	8,452,515	8,039,144	95.1	12,266	401,271	8,761,079	8,317,674	94.9	15,469	428,210
土 地 家 屋										
現 年 度	6,474,479	6,375,636	98.5	-	98,988	6,766,339	6,657,726	98.4	-	108,767
繰 越	406,889	96,925	23.8	12,186	297,799	396,770	68,314	17.2	15,469	313,095
小 計	6,881,368	6,472,561	94.1	12,186	396,787	7,163,109	6,726,040	93.9	15,469	421,862
償 却 資 産										
現 年 度	1,540,797	1,539,132	99.9	-	1,666	1,559,755	1,557,543	99.9	-	2,224
繰 越	3,131	232	7.4	80	2,818	4,484	360	8.0	-	4,124
小 計	1,543,928	1,539,364	99.7	80	4,484	1,564,239	1,557,903	99.6	-	6,348
国 有 資 産 等 所 在 市 町 村 交 付 金	27,219	27,219	100.0	-	-	33,731	33,731	100.0	-	-
(3) 軽 自 動 車 税 総 額	169,633	155,460	91.6	992	13,231	173,851	159,817	91.9	1,058	13,018
現 年 度	156,119	152,199	97.5	-	3,970	160,758	156,899	97.6	-	3,901
繰 越	13,514	3,261	24.1	992	9,261	13,093	2,918	22.3	1,058	9,117
(4) 市 た ば こ 税 総 額	652,343	652,283	100.0	60	-	637,853	637,853	100.0	-	-
現 年 度	652,283	652,283	100.0	-	-	637,853	637,853	100.0	-	-
繰 越	60	0	0.0	60	-	-	-	-	-	-
(5) 鉱 産 税	115,144	115,144	100.0	-	-	99,038	99,038	100.0	-	-
(8) 特 別 土 地 保 有 税 総 額	185,983	75,642	40.8	-	110,440	198,006	87,360	44.1	-	110,646
現 年 度	115,687	65,317	56.5	-	50,370	121,923	67,835	55.6	-	54,088
繰 越	70,296	10,225	14.5	-	60,070	76,083	19,525	25.7	-	56,558
目 的 税 総 額	488,026	458,352	93.9	893	28,793	505,940	474,463	93.8	1,127	30,369
(1) 都 市 計 画 税 現 年 度	458,223	451,227	98.5	-	7,006	477,148	469,488	98.4	-	7,670
繰 越	29,083	7,125	23.9	893	21,787	28,792	4,975	17.3	1,127	22,699

資料 市民部納税課、市民部市民税課、市民部資産税課

194 県

税

この表は、管内(大牟田市・柳川市・山門郡・三池郡)の県税収納状況を掲げたものである。
(各年5月末現在、単位 千円)

年度、税目別	調定額	収入済額	収入歩合	過誤納額	欠損額	収入未済額
平成4年度	12,069,713	11,418,386	94.60	383	23,782	627,928
5	11,431,647	10,622,413	92.92	444	26,050	783,628
6	10,927,243	10,148,355	92.87	262	29,430	749,719
7	11,304,837	10,650,726	94.21	191	31,576	622,725
8	11,520,538	11,002,585	95.50	158	22,778	495,353
県民税	3,943,087	3,768,730	95.58	6	5,411	168,952
個人県民税	3,402,212	3,233,058	95.03	-	5,205	163,949
法人県民税	540,875	535,672	99.04	6	206	5,003
事業税	2,852,816	2,786,369	97.67	52	1,105	65,394
個人事業税	382,536	332,311	86.87	52	1,061	49,216
法人事業税	2,470,280	2,454,058	99.34	-	44	16,178
不動産取得税	1,000,798	890,787	89.01	-	3,956	106,055
不動産利用税	75,073	75,073	100.00	-	-	0
特別地方消費税	78,275	75,057	95.89	-	371	2,847
自動車税	2,853,251	2,694,163	94.42	100	10,452	148,736
猟区登録税	10,864	10,788	99.30	-	-	76
軽油引取税	2,097	2,097	100.00	-	-	0
入猟税	697,368	697,368	100.00	-	-	0
料理飲食等消費税	1,493	1,493	100.00	-	-	0
	5,416	640	11.82	-	1,483	3,293

資料 県大牟田県税事務所

(注) 千円未満は切捨。

195 市

債

この表は、年度末現在における市債の事業別借入先別現債額である。

その1 事業別

(単位 千円)

事業	平成7年度			平成8年度		
	発行高	償還額	残高	発行高	償還額	残高
総額	8,415,840	3,648,439	69,967,302	5,839,170	4,064,963	71,741,509
一般会計	4,618,400	2,830,921	37,102,054	4,163,390	2,956,923	38,308,521
民生債	10,200	39,629	295,048	-	40,043	255,005
衛生債	123,700	146,573	2,003,311	141,400	158,352	1,986,359
労働債	93,800	135,237	973,816	134,700	132,442	976,074
土木債	1,360,500	1,016,731	13,673,490	1,432,090	1,096,653	14,008,927
営業住宅債	351,400	141,173	4,286,376	292,500	192,990	4,385,886
公教災害復旧債	415,900	597,854	7,968,979	297,100	639,684	7,628,395
その他債	10,600	34,068	128,256	7,800	28,177	107,879
特別会計	2,252,300	719,656	7,772,778	1,857,800	668,582	8,961,996
住宅新築資金等貸付事業会計	1,153,040	449,402	11,902,660	1,186,280	310,120	12,778,820
住宅新築資金等貸付事業会計	-	1,619	16,018	-	1,479	14,539
公共下水道事業会計	1,153,040	267,783	11,836,842	991,180	305,712	12,522,310
公共用地先行取得事業会計	-	180,000	-	-	-	-
簡易水道事業会計	-	-	-	195,100	-	195,100
駐車場事業会計	-	-	49,800	-	2,929	46,871
企業会計	2,644,400	368,116	20,962,588	489,500	797,920	20,654,168
市立総合病院会計	2,391,100	159,522	14,517,806	50,000	582,027	13,985,779
水道事業会計	253,300	208,594	6,444,782	439,500	215,893	6,668,389

資料 企画調整部財政課

その2 借 入 先 別

(単位 千円)

借 入 先	平成7年度			平成8年度		
	発行高	償還額	残 高	発行高	償還額	残 高
総 額	8,415,840	3,648,439	89,987,302	5,839,170	4,064,963	71,741,509
大蔵省資金運用部	4,464,640	1,056,917	37,716,072	2,537,470	1,618,049	38,635,493
郵政省簡易保険局	1,462,200	348,869	9,565,054	1,246,400	371,296	10,440,158
公営企業金融公庫	658,300	478,281	11,706,517	748,300	502,982	11,951,835
市中銀行	1,536,500	1,540,909	9,527,692	1,164,900	1,337,167	9,355,425
全国市有物件災害共済会	-	8,350	36,294	-	10,250	26,044
保険会社	-	8,200	4,100	-	4,100	0
福岡県	217,200	147,361	1,076,792	142,100	157,025	1,061,867
共済組合	-	34,043	160,897	-	35,905	124,992
福岡県市町村災害共済基金組合	77,000	14,398	157,218	-	17,078	140,140
労働金庫	-	11,111	16,666	-	11,111	5,555
特定資金	-	-	-	-	-	-

資料 企画調整部財政課

196 市 有 財 産

この表は、各年度末現在における市有財産（企業関係分を除く）について掲げたものである。
無体財産は、意匠登録の件数である。

年 度	土 地 (㎡)	建 物 (㎡)	立 木 (m ³)	用益物件 (㎡)	無体財産 (件)	有価証券 (千円)	出資財産 (千円)	出資に よる権利 (千円)	基 金 (千円)
平成4年度	2,952,188	421,489	3,395	-	-	274,500	601	102,772	5,368,648
5	3,024,789	434,945	3,395	2,247	-	270,000	601	120,000	5,577,789
6	3,044,495	436,994	3,395	2,268	-	275,000	601	155,900	4,564,241
7	3,066,189	444,391	3,395	2,268	-	275,000	601	256,900	4,078,964
8	3,073,733	446,970	3,395	2,268	-	275,000	601	257,800	3,884,775

資料 建設部建設総務課

17 公務員及び選挙

197 市 職 員

(各年4月末日現在)

年次・所属名	総数	男	女	所属名	総数	男	女
平成5年	1,919	1,299	620	市議会事務局	12	7	5
6	1,951	1,323	628	監査委員事務局	5	3	2
7	1,943	1,302	641	選挙管理委員会事務局	5	4	1
8	1,942	1,301	641	農業委員事務局	5	4	1
9	1,938	1,284	654	公務員委員会事務局	(5)	(4)	(1)
市長事務局	1,414	903	511	教育委員会	197	74	123
会企行契市社経都建衛保清市				水道局	113	103	10
計調管検民福濟整設生健掃	15	7	8	消防局	130	130	-
課部部室部部部部部部所部	38	30	8	※休職派遣			
整理査	86	62	24	大牟田市土地開発公社	9	9	-
市社部部部部部部部部部部	10	8	2	(社)大牟田市社会福祉協議会	-	-	-
市社部部部部部部部部部部	184	108	76	(財)大牟田市雇用開発センター	6	6	-
市社部部部部部部部部部部	152	83	69	(財)大牟田市文化会館	5	4	1
市社部部部部部部部部部部	63	56	7	(社)大牟田市シルバー人材センター	1	1	-
市社部部部部部部部部部部	82	77	5	有明ニューメディア・サービス(株)	1	1	-
市社部部部部部部部部部部	148	137	11	(株)ネイプルランド	3	3	-
市社部部部部部部部部部部	38	30	8	(株)パイオファクトリー	1	1	-
市社部部部部部部部部部部	67	37	30	大牟田市総合施設管理公社	1	1	-
市社部部部部部部部部部部	195	187	8	(財)大牟田市石炭科学教育普及協会	3	3	-
市社部部部部部部部部部部	336	81	255	※一部事務組合			
市社部部部部部部部部部部				大牟田・荒尾清掃施設組合	27	27	-

資料 行政管理部人事課

(注) () 書きは兼務を示し、外数とする。

198 会 議 開 催 状 況

この表は、平成8年度の市議会、常任委員会及び特別委員会の開催状況である。

会 議	開催回数	議案件数	請願件数	そ の 他
市議会	5	130	9	51
総定例時	4	130	9	47
常任委員会	1	-	-	4
総務委員	76	83	8	312
総務委員	19	29	2	90
教育委員	17	14	4	62
民生委員	21	18	1	85
衛生委員	19	22	1	75
議会運営委員会	22	-	-	47
特別委員会	28	54	3	36
総決算特別委員会	5	9	-	-
港湾・交通・対策	6	45	3	4
企業誘致	4	-	-	6
石炭	5	-	-	11
特別委員	8	-	-	15
特別委員				
特別委員				
特別委員				
全員協議会	3	-	-	4
国民健康保険税について	1	-	-	1
1.第三次総合計画前期基本計画(案)について				
2.行財政対策大綱について	1	-	-	2
緊急対策及び重点地域振興対策について	1	-	-	1

資料 市議会事務局

199 市 議 会 議 員

(平成9年1月1日現在)

党派名	会 派 名							
	護憲市民連合市議団	有明クラブ	公明議員団	市民クラブ	日本共産党議員団	自由民主党議員団	無所属	合計
合計	9	5	5	5	4	3	2	33
社民党	7	-	-	-	-	-	-	7
公明	-	-	5	-	-	-	-	5
共産党	-	-	-	-	4	-	-	4
自民党	-	-	-	-	-	3	-	3
無所属	2	5	-	5	-	-	2	14

資料 市議会事務局

200 永 久 選 挙 人 名 簿 登 載 人 員

(平成8年9月2日現在)

番号	投票所	総数	男	女	番号	投票所	総数	男	女			
(投票区)					18	大正小学校	3,837	1,662	2,175			
総数					115,433	51,625	63,808	19	松原中学校	2,482	1,147	1,335
1	倉永小学校	4,935	2,177	2,758	20	諏訪小学校	1,603	754	849			
2	吉野小学校	5,248	2,396	2,852	21	川尻小学校	3,717	1,680	2,037			
3	上内小学校	1,263	566	697	22	三川地区公民館	2,079	918	1,161			
4	四ヶ施設	393	171	222	23	三川小学校	2,638	1,169	1,469			
5	手鎌小学校	4,633	2,133	2,500	24	三里小学校	3,659	1,654	2,005			
6	羽山台小学校	4,164	1,861	2,303	25	サ・ア・ビ・ライズ'おおむた	3,666	1,666	2,000			
7	銀水小学校	5,572	2,516	3,056	26	駛馬北小学校	2,974	1,335	1,639			
8	三池小学校	4,315	1,910	2,405	27	橘中学校	3,383	1,549	1,834			
9	歴木中学校	3,107	1,405	1,702	28	駛馬南小学校	3,427	1,571	1,856			
10	平原小学校	5,019	2,181	2,838	29	米生中学校	2,855	1,300	1,555			
11	上官小学校	2,737	1,203	1,534	30	笹原小学校	4,061	1,888	2,173			
12	延命中学校	3,121	1,402	1,719	31	養護学校	1,622	724	898			
13	大牟田小学校	2,438	1,051	1,387	32	玉川小学校	3,212	1,477	1,735			
14	白川小学校	4,066	1,779	2,287	33	高取小学校	3,633	1,634	1,999			
15	白光中学校	3,913	1,713	2,200	34	三池地区公民館	2,579	1,122	1,457			
16	明治小学校	3,505	1,535	1,970	35	高泉団地東公民館	2,026	851	1,175			
17	中友小学校	3,551	1,525	2,026								

資料 選挙管理委員会事務局

201 選挙 投

種類	当 日 有権者数	投票者数	投票率	有 効 投票数	党 派			
					自 民	社 会	新 生	公 明
執行年月日								
衆議院議員								
平成 2年 2月18日	115,867	89,671	77.4	88,742	29.8	28.2	-	16.5
5年 7月18日	115,366	79,982	69.3	78,951	25.2	23.6	8.9	18.1
8年10月20日								
(小選挙区)	115,312	73,524	63.8	72,218	26.6	-	-	-
(比例代表)	115,312	73,498	63.7	70,269	24.6	-	-	-
参議院議員								
平成元年 7月23日								
(選挙区)	117,004	79,573	68.0	77,812	22.4	37.1	-	21.9
(比例代表)	117,004	79,567	68.0	76,487	19.7	40.8	-	16.1
2年 6月10日	115,835	58,514	50.5	57,902	36.5	63.5	-	-
(選挙区補欠)								
3年 9月29日	115,387	36,114	31.3	35,631	45.8	41.6	-	-
(選挙区補欠)								
4年 7月26日								
(選挙区)	115,286	62,066	53.8	60,472	29.6	28.5	-	28.2
(比例代表)	115,286	62,064	53.8	59,069	23.1	25.9	-	20.0
7年 7月23日								
(選挙区)	115,608	53,325	46.1	51,953	10.7	23.4	-	-
(比例代表)	115,608	53,317	46.1	49,955	17.6	24.7	-	-
県 知 事								
昭和62年 4月12日	116,950	87,181	74.6	86,088	-	-	-	-
平成 3年 4月 7日	114,325	67,017	58.6	65,760	-	-	-	-
7年 4月 9日	114,099	54,264	47.6	51,432	-	-	-	-
県 議 会 議 員								
昭和62年 4月12日	116,950	87,128	74.5	85,314	19.8	22.4	-	-
平成 3年 4月 7日	114,325	66,991	58.6	65,352	28.6	25.3	-	-
7年 4月 9日	114,099	54,248	47.5	53,097	19.5	20.1	-	-
市 長								
平成 3年 1月20日	114,777	64,230	56.0	63,564	-	-	-	-
7年 1月22日	114,642	50,291	43.9	49,605	-	-	-	-
7年12月 3日	114,448	47,345	41.4	46,765	-	-	-	-
市 議 会 議 員								
昭和62年 4月26日	116,743	90,932	77.9	89,984	21.3	20.9	-	13.9
平成 3年 4月21日	114,250	82,002	71.8	81,048	24.4	20.4	-	15.2
5年10月31日	114,361	47,683	41.7	46,971	-	18.6	-	-
(補欠)								
7年 4月23日	113,951	72,963	64.0	71,972	6.9	22.9	-	15.2

18 教育、文化及び宗教

202 小 学 校 の 概 況

(平成8年5月1日現在)

学 校 名	児 童 数			教 員 数	学 級 数
	計	男	女		
小 学 校 計	9,314	4,804	4,510	433	310
三 里	241	112	129	14	10
三 川	386	200	186	19	14
川 尻	323	171	152	16	12
諏 訪	229	109	120	12	8
馬 南	358	188	170	17	12
馬 北	309	155	154	17	12
笹 原	318	163	155	16	12
天 道	127	64	63	11	6
玉 川	243	129	114	13	9
上 官	163	72	91	10	6
大 牟 田	480	240	240	22	15
大 正	435	219	216	22	14
中 友	299	152	147	16	12
明 治	373	183	190	17	12
白 川	451	242	209	18	14
平 原	448	250	198	19	14
高 取	461	238	223	21	15
三 池	610	338	272	26	19
羽 山 台	406	211	195	18	13
銀 水	801	408	393	31	24
上 内	146	78	68	10	6
吉 野	543	279	264	23	17
倉 永	389	187	202	16	12
手 鎌	775	416	359	29	22

203 中 学 校 の 概 況

(平成8年5月1日現在)

学 校 名	生 徒 数			教 員 数	学 級 数
	計	男	女		
中 学 校 計	5,638	2,810	2,828	312	181
船 右 米 勝 延 松 白 歴 田	372	202	170	22	11
津 京 生 立 命 原 光 木 隈	325	158	167	19	9
	432	226	206	25	12
	348	188	160	20	10
	376	180	196	25	11
	416	233	183	23	13
	456	248	210	24	12
	687	396	291	40	20
	757	396	361	39	21
橘	468	242	226	24	13
甘 明	685	343	342	38	20
木 光(私立)	316	-	316	13	9

資料 教育委員会事務局

204 高 等 学 校 の 概 況

(平成8年5月1日現在)

学 校 名	全 日 制 生 徒 数			定 時 制 生 徒 数			教 員 数	学 級 数	
	計	男	女	計	男	女		全 日 制	定 時 制
高 等 学 校 計	7,709	3,611	4,098	112	90	22	449	194	12
(県 立)									
三 池 高 等 学 校	1,211	591	620	-	-	-	65	30	-
三 池 工 業 高 等 学 校	831	817	14	45	45	-	73	21	8
三 池 農 業 高 等 学 校	459	172	287	-	-	-	36	12	-
大 牟 田 南 高 等 学 校	197	105	92	67	45	22	34	9	4
大 牟 田 北 高 等 学 校	964	398	566	-	-	-	56	24	-
大 牟 田 商 業 高 等 学 校	713	54	659	-	-	-	46	18	-
(私 立)									
大 牟 田 高 等 学 校	1,891	1,474	417	-	-	-	78	43	-
不 知 火 女 子 高 等 学 校	763	-	763	-	-	-	35	22	-
明 光 学 園 高 等 学 校	680	-	680	-	-	-	26	15	-

資料 県教育委員会「教育便覧」

205 市立養護

年次	教員数			学級数			
	計	男	女	計	小学部	中学部	高等部
平成4年	38	15	23	19	10	6	3
5	39	14	25	19	11	5	3
6	39	16	23	20	11	6	3
7	41	15	26	20	10	7	3
8	39	13	26	18	10	5	3

資料 教育委員会事務局

206 幼稚園

年次	園数				組数	教員数		
	総数	学校法人	その他の法人	個人		計	男	女
平成4年	19	7	6	6	83	116	13	103
5	18	8	5	5	83	119	14	105
6	18	8	5	5	78	118	13	105
7	18	10	4	4	79	121	13	108
8	17	10	3	4	77	112	13	99

資料 県企画振興部調査統計課

207 各種学校の概況

(各年5月1日現在)

年次	学校数	教員数			生徒数		
		計	男	女	計	男	女
平成4年	3	2	-	2	-	-	-
5	3	2	-	2	-	-	-
6	3	2	-	2	-	-	-
7	3	2	-	2	-	-	-
8	3	2	-	2	-	-	-

資料 県企画振興部調査統計課

学 校 の 概 況

(各年5月1日現在)

児 童 生 徒 数								
総 数			小 学 部		中 学 部		高 等 部	
計	男	女	男	女	男	女	男	女
74	49	25	18	11	8	8	23	8
69	44	25	18	9	5	7	21	9
65	38	27	16	10	6	6	16	11
60	34	26	13	9	11	6	10	11
54	32	22	16	11	11	3	5	8

の 概 況

(各年5月1日現在)

園 児 数								
総 数			3 歳		4 歳		5 歳	
計	男	女	男	女	男	女	男	女
2,041	1,079	962	180	140	452	391	447	431
1,935	992	943	175	175	369	362	448	406
1,798	918	880	166	169	385	343	367	368
1,777	913	864	176	174	356	339	381	351
1,673	856	817	165	151	339	323	352	343

208 専 修 学 校 の 概 況

(各年5月1日現在)

年 次	学 校 数	教 員 数			生 徒 数		
		計	男	女	計	男	女
平成 4 年	6	33	4	29	439	49	390
5	6	32	4	28	440	45	395
6	6	30	4	26	415	46	369
7	6	31	4	27	428	47	381
8	7	36	4	32	504	98	408

資料 県企画振興部調査統計課

209 国 立 高 専

年 次	教 員 数			学																	
				総 数												機 械 工 学 科					
	総数	男	女	総 数			1 年		2 年		3 年		4 年		5 年		1 年	2 年	3 年	4 年	5 年
				総数	男	女	男	女	男	女	男	女	男	女	男	女					
平成4年	73	71	2	998	787	211	148	57	154	50	172	46	171	41	142	17	41	38	40	42	43
5	71	69	2	1,024	757	267	128	74	149	56	159	50	161	47	160	40	40	39	40	37	41
6	72	70	2	1,013	723	290	143	65	126	73	152	57	151	50	151	45	44	40	41	36	34
7	76	72	4	1,016	709	307	154	62	140	65	131	74	155	58	129	48	44	41	44	40	31
8	77	71	6	1,037	724	313	157	62	152	60	144	64	143	70	128	57	44	42	41	50	35

資料 国立有明工業高等専門学校

210 小 学 校 児 童 数 の 推 移

(各年5月1日現在)

学 年	平成3年	平成4年	平成5年	平成6年	平成7年	平成8年
総 数	11,025	10,885	10,426	10,120	9,660	9,314
1 年	1,730	1,669	1,570	1,532	1,367	1,373
2 年	1,759	1,743	1,680	1,576	1,526	1,376
3 年	1,827	1,763	1,759	1,664	1,571	1,528
4 年	1,820	1,829	1,761	1,763	1,664	1,585
5 年	1,846	1,830	1,822	1,754	1,774	1,674
6 年	2,043	1,851	1,834	1,831	1,758	1,778

資料 教育委員会事務局

の 概 況

(各年5月1日現在)

電 気 工 学 科					電 子 情 報 工 学 科					工 業 化 学 科 (物 質 工 学 科)					建 築 学 科				
1 年	2 年	3 年	4 年	5 年	1 年	2 年	3 年	4 年	5 年	1 年	2 年	3 年	4 年	5 年	1 年	2 年	3 年	4 年	5 年
39	44	43	45	35	40	45	44	39	-	41	38	48	39	42	44	39	43	47	39
40	40	46	39	44	40	42	45	44	34	40	41	39	43	39	42	43	39	45	42
41	40	42	42	37	40	38	43	44	40	42	40	41	37	42	41	41	42	42	43
42	41	42	40	38	44	39	38	44	40	42	43	41	42	33	44	41	40	47	35
40	42	42	46	31	48	42	38	41	42	45	43	45	36	36	42	43	42	40	41

(注) 工業化学科は、平成6年度に改組して物質工学科となったので、1、2、3年生については物質工学科になる。

2 1 1 短 期 大 学 の 概 況

(各年5月1日現在)

年 次	教 員 数			学 生 数									
				総 数		英 文 科		国 文 科		経 営 情 報 科			
	総 数	男	女	総 数	1 年	2 年	1 年	2 年	1 年	2 年	1 年	2 年	
平 成 4 年	27	16	11	848	454	394	107	96	112	97	235	201	
5	25	15	10	864	414	450	104	104	108	111	202	235	
6	24	14	10	701	295	406	82	104	61	101	152	201	
7	24	16	8	486	198	288	55	80	38	59	105	149	
8	23	15	8	344	147	197	54	52	25	37	68	108	

資料 九州帝京短期大学

212 中学校卒業後の状況（公立・私立）

（単位 人）

卒業年	卒業者	進学者	専修学校等 入学者	就職者	その他	就職進学者 （再掲）
昭和 62 年	2,298	2,213	23	16	46	(1)
63	2,455	2,355	23	38	39	(7)
平成 元年	2,404	2,321	16	27	40	(2)
2	2,373	2,282	24	40	27	(3)
3	2,231	2,166	22	23	20	(2)
4	2,118	2,069	10	21	18	(3)
5	2,175	2,125	13	14	23	(5)
6	2,086	2,015	17	22	32	(-)
7	2,055	1,985	23	22	25	(1)
8	1,901	1,834	16	27	24	(4)

資料 教育委員会事務局

（注） 1) その他は、死亡・不詳及び無業者。

2) 就職進学者は、高等学校進学者・専修学校等入学者のうち
の就職者を再掲。

213 高等学校卒業後の状況（公立・私立－全日制・定時制）

（単位 人）

卒業年	卒業者	進学者	専修学校等 入学者	就職者	その他	就職進学者 （再掲）
昭和 62 年	2,842	797	552	1,257	236	28
63	2,718	721	550	1,262	185	28
平成 元年	2,587	671	458	1,255	203	28
2	2,750	732	518	1,325	175	24
3	2,896	803	560	1,416	117	28
4	2,831	772	629	1,333	97	36
5	2,925	866	616	1,300	143	42
6	2,661	848	630	1,005	178	60
7	2,642	784	682	1,017	159	52
8	2,596	832	683	943	158	54

資料 県企画振興部調査統計課

（注） 1) その他は、死亡・不詳及び無業者。

2) 就職進学者は、進学者・専修学校等入学者のうち
の就職者を再掲。

214 高等学校卒業者の就職状況

(単位 人)

産 業 別 就 職 者 数		計	男	女
平 成 7 年	総 数	1,069	592	477
	A 農業	1	1	-
	B 農林業	-	-	-
	C 漁業	2	2	-
	D 鉱業	-	-	-
	E 建設業	188	175	13
	F 製造業	301	181	120
	G 電気・ガス・熱供給・水道業	9	8	1
	H 運輸・通信業	55	30	25
	I 卸売・小売業、飲食店	185	74	111
	J 金融・保険業	8	-	8
	K 不動産業	1	-	1
	L サブス	277	90	187
	M 公務	34	29	5
N その他				
平 成 8 年	総 数	997	588	429
	A 農業	6	1	5
	B 農林業	-	-	-
	C 漁業	3	3	-
	D 鉱業	-	-	-
	E 建設業	137	131	6
	F 製造業	354	215	139
	G 電気・ガス・熱供給・水道業	24	23	1
	H 運輸・通信業	35	22	13
	I 卸売・小売業、飲食店	129	68	61
	J 金融・保険業	14	3	11
	K 不動産業	-	-	-
	L サブス	256	80	176
	M 公務	24	21	3
N その他	15	1	14	

資料 県企画振興部調査統計課

(注) 就職者は、就職進学者を含む。

215 学 校 施 設 状 況

(各年5月1日現在、単位 ㎡)

区 分	年 次	校 地 面 積				建 物 面 積					
		建 物 敷 地		運 動 場		校 舎			屋 内 運 動 場		
		面 積	1人当たり	面 積	1人当たり	木 造	鉄 筋	その他	1人当たり	鉄 骨	鉄 筋
小 学 校 中 学 校 養 護 学 校	平成7年	177,805	18.4	227,578	23.6	2,055	88,959	755	9.5	12,294	2,618
		140,897	26.1	140,783	26.1	1,842	50,824	320	9.8	6,750	2,203
		8,477	141.3	4,313	71.9	198	3,406	17	60.4	517	-
小 学 校 中 学 校 養 護 学 校	平成8年	177,805	19.1	227,578	24.4	2,055	88,959	699	9.8	12,294	2,618
		140,897	26.5	140,783	26.5	1,822	50,824	320	10.0	6,117	3,184
		8,477	157.0	4,313	80.0	198	3,406	17	67.1	517	-

資料 教育委員会事務局

216 図 書 館

その1 蔵 書 冊 数

(各年度末現在)

年 度	総 数	成 人 図 書	児 童 図 書
平 成 4 年 度	220,027	168,623	51,404
5	236,598	180,207	56,391
6	254,647	191,764	62,883
7	267,949	203,032	64,917
8	276,716	210,824	65,892

資料 市立図書館

- (注) 1) 平成4年10月26日、三池地区公民館図書室を開室した。
 2) 平成5年12月20日、手鎌地区公民館図書室を開室した。
 3) 平成6年12月19日、駛馬地区公民館図書室を開室した。

その2 図 書 貸 出 状 況

(各年度末現在)

年 度	個 人 貸 出 総 数	個 人 貸 出			団 体 貸 出
		本 館	移 動 図 書 館	そ の 他	本 館・移 動 図 書 館
平 成 4 年 度	580,919	502,163	54,574	24,182	3,290
5	610,429	530,985	45,725	33,719	2,595
6	649,999	560,696	47,931	41,372	3,570
7	636,947	548,050	42,989	45,908	4,091
8	628,031	540,030	42,622	45,379	6,193

資料 市立図書館

その3 図 書 個 人 貸 出 実 質 登 録 状 況

(各年度末現在)

年 度	総 数	6歳以下	7~12歳	13~15歳	16~18歳	19歳以上
平 成 4 年 度	18,578	1,365	4,935	1,058	964	10,256
5	19,099	1,381	4,837	997	1,042	10,842
6	19,635	1,487	4,652	1,079	981	11,436
7	19,714	1,559	4,604	1,020	967	11,564
8	19,642	1,494	4,472	990	890	11,796

資料 市立図書館

その4 各 種 資 料

(各年度末現在)

年 度	図 書 増 減 数				雑 誌 (種)			新 聞 (種)			視 聴 覚 資 料 保 有 数			特 許 資 料 所 蔵 数		視 聴 障 害 者 用 資 料	
	購 入	寄 贈 その他	計	廃 棄	購 入	寄 贈	計	購 入	寄 贈	計	レ コ ー ド (枚)	C D (点)	ビ デ オ (巻)	本 (冊)	CD-ROM (枚)	録 音 図 書 (巻)	点 字 図 書 (冊)
平成4年度	17,094	2,692	19,786	2,804	139	187	326	12	16	28	2,091	981	731	29,760	-	3,623	1,091
5	17,186	1,459	18,645	2,074	141	207	348	12	23	35	2,091	1,136	851	33,697	-	4,026	1,127
6	18,663	2,202	20,865	2,816	142	210	352	14	28	42	2,091	1,430	936	35,500	-	4,387	1,187
7	14,400	1,718	16,118	2,816	143	286	429	13	35	48	2,091	1,695	1,021	22,635	370	4,742	1,255
8	13,218	1,795	15,013	6,248	144	194	338	13	19	32	2,091	1,943	1,273	23,511	486	5,187	1,274

資料 市立図書館

その5 そ の 他 の 統 計

(各年度末現在)

年 度	レ コ ー ド ・ C D 貸 出 枚 数	ビ デ オ 貸 出		読 書 感 想 文 コ ン ク ー ル		図 書 予 約 サ ー ビ ス (処 理 件 数)		視 力 障 害 者 へ の 録 音 図 書 の 貸 出		視 力 障 害 者 へ の 点 字 図 書 の 貸 出	
		巻 数	登 録 人 数	回 数	応 募 作 品 数	成 人	児 童	登 録 人 数	点 数	登 録 人 数	冊 数
平成4年度	7,182	30,816	13,748	1	251	6,204	1,218	90	12,120	35	90
5	7,928	22,309	16,085	1	256	7,084	957	92	13,095	35	108
6	6,954	17,340	17,832	1	249	7,097	907	89	14,498	35	155
7	8,183	13,455	19,403	1	246	9,923	1,347	89	15,064	33	70
8	11,742	10,713	20,634	1	226	9,926	990	86	15,169	32	121

資料 市立図書館、教育委員会

- (注) 1) ビデオ貸出の登録人数は、累計。
2) 読書感想文コンクールは、小中学校の児童生徒対象。

その6 統 計 指 標

(各年度末現在)

年 度	市民100人中図書の 個人貸出登録者の数	市民1人当たり図書の 個人貸出冊数	蔵 書 回 転 率 (図 書 館 の 本 が 年 間 1 冊) (当 た り 貸 出 さ れ た 回 数)	図 書 保 障 率 (市 民 1 人 当 た り 図 書 館) (に 所 蔵 す る 図 書 数)
平成4年度	12.4	3.88	2.6	1.47
5	12.9	4.11	2.6	1.59
6	13.3	4.40	2.6	1.72
7	13.4	4.49	2.5	1.83
8	13.5	4.47	2.4	1.90

資料 市立図書館

217 公 民 館 数

(平成9年2月1日)

市 中 央 公 民 館	地 区 公 民 館	町 内 公 民 館
1	6	270

資料 公民館

218 公 民 館 利 用 状 況

施設名・種類		平成6年度		平成7年度		平成8年度	
		件数	延人員	件数	延人員	件数	延人員
中 央	主 催 等	432	8,424	381	6,676	371	5,986
	育 成 団 体	755	9,280	955	12,844	1,135	14,652
	そ の 他	3,507	49,205	3,434	45,857	3,902	48,826
	計	4,694	66,909	4,770	65,377	5,408	69,464
三 川	主 催 等	179	5,206	227	7,482	228	3,693
	育 成 団 体	1,358	9,969	1,431	9,843	1,410	10,130
	そ の 他	401	2,617	415	5,045	489	6,601
	計	1,938	17,792	2,073	22,370	2,127	20,424
勝 立	主 催 等	134	3,848	189	4,305	153	4,877
	育 成 団 体	1,173	13,312	1,138	13,501	1,042	11,026
	そ の 他	426	7,705	323	5,835	349	5,301
	計	1,733	24,865	1,650	23,641	1,544	21,204
吉 野	主 催 等	268	10,796	228	7,260	266	6,650
	育 成 団 体	1,259	16,556	1,365	18,849	1,488	19,828
	そ の 他	589	6,082	617	11,039	546	8,587
	計	2,116	33,434	2,210	37,148	2,300	35,065
三 池	主 催 等	265	12,775	231	7,209	264	7,373
	育 成 団 体	1,545	24,946	1,819	27,015	962	13,694
	そ の 他	528	10,130	496	10,103	1,563	26,164
	計	2,338	47,851	2,546	44,327	2,789	47,231
手 鎌	主 催 等	418	25,687	273	6,979	173	3,539
	育 成 団 体	408	7,652	774	11,878	1,008	14,967
	そ の 他	412	7,358	491	12,727	602	15,002
	計	1,238	40,697	1,538	31,584	1,783	33,508
駛 馬	主 催 等	112	8,358	354	10,745	289	7,826
	育 成 団 体	-	-	937	13,418	1,236	16,424
	そ の 他	359	6,157	562	8,241	709	10,376
	計	471	14,515	1,853	32,404	2,234	34,626
合 計	主 催 等	1,808	75,094	1,883	50,656	1,744	39,944
	育 成 団 体	6,498	81,715	8,419	107,348	8,281	100,721
	そ の 他	6,222	89,254	6,338	98,847	8,160	120,857
	計	14,528	246,063	16,640	256,851	18,185	261,522

資料 公民館

(注) 駛馬地区公民館は平成6年12月19日に開館。

219 労働福祉会館利用件数

年 度	総 数	有 料	無 料
平成 6 年度	2,064	1,692	372
7	1,972	1,607	365
8	2,025	1,673	352

資料 社会福祉部民生課

220 サン・アビリティーズおおむた利用件数

年 度	総 数	障 害 者	障害者でない者
平成 6 年度	55,324	9,077	46,247
7	60,042	10,770	49,272
8	51,104	12,201	38,903

資料 社会福祉部福祉課

221 青年の家利用状況

その1 登 録 者 数

区 分	平 成 6 年 度			平 成 7 年 度			平 成 8 年 度		
	計	男	女	計	男	女	計	男	女
総 数	2,834	1,381	1,273	2,773	1,562	1,211	2,166	1,223	943
勤 労 青 年	507	257	250	571	255	316	451	243	208
学 生	2,127	1,104	1,023	2,202	1,307	895	1,715	980	735

資料 青年の家

その2 利 用 者 数

区 分	平 成 6 年 度				平 成 7 年 度				平 成 8 年 度				
	件 数	計	男	女	件 数	計	男	女	件 数	計	男	女	
個 人	総 数	- 19,379	11,581	7,798	- 22,090	14,603	7,487	- 17,461	11,701	5,760			
	勤 労 青 年	- 1,710	1,154	556	- 2,973	1,800	1,173	- 2,947	1,658	1,289			
	学 生	- 17,669	10,427	7,242	- 19,117	12,803	6,314	- 14,514	10,043	4,471			
団 体	総 数	2,061	31,594	9,840	21,754	2,408	31,999	10,951	21,048	1,571	33,088	12,760	20,328
	青 年	864	7,921	2,813	5,108	846	8,223	3,594	4,629	679	7,311	3,183	4,128
	主 催 事 業 一 般	185	3,990	1,606	2,384	229	4,363	1,760	2,603	160	3,778	1,776	2,002
		1,012	19,683	5,421	14,262	1,331	19,413	5,597	13,816	732	21,999	7,801	14,198

資料 青年の家

222 体 育 施 設 利 用 状 況

(単位 人)

区 分		平成 4 年度	平成 5 年度	平成 6 年度	平成 7 年度	平成 8 年度
延命球場	硬式試合数	100	87	90	77	85
	軟式試合数	180	179	213	172	235
延命球場	観客	8,447	7,576	9,435	8,944	9,424
	その他	19,237	19,695	19,347	21,566	26,305
延命球場	計	280	266	303	249	320
	試合数 人員	27,684	27,271	28,782	30,510	35,729
市民体育館	専用使用	231	283	270	258	263
	定期使用	26,262	35,786	30,613	37,658	37,790
	個人使用	3,205	3,081	3,342	3,398	3,837
	計	60,582	61,441	66,529	98,407	68,270
市民体育館	個人使用	14,941	17,669	15,456	15,206	16,963
	計	3,436	3,364	3,612	3,656	4,100
市民体育館	件数	101,785	114,896	112,598	151,271	123,023
	人員					
記念グラウンド	使用客	57,453	50,145	38,353	35,100	27,695
	者数
記念グラウンド	計	57,453	50,145	38,353	35,100	27,695
	者数					
武道場	使用者 (弓道場を含む)	18,165	16,493	15,600	18,099	16,606
延命プール	大(個人使用)	6,153	5,559	6,672	5,030	4,889
	中	8,775	4,533	4,940	4,322	6,215
延命プール	小	13,693	13,178	12,948	10,252	11,267
	計	28,621	23,270	24,560	19,604	22,371
延命プール	50名(貸切使用)	2,642	1,880	1,665	805	1,430
	25名	1,702	185	530	350	2,238
延命プール	徒渉	2,434	3,277	2,214	2,092	1,510
	小	6,778	5,342	4,409	3,247	5,178
延命プール	計	34,799	28,612	28,969	22,851	27,549
	人員					
大牟田港緑地運動公園	野球場	281	322	307	308	253
	件数	11,007	13,441	13,766	12,350	12,799
大牟田港緑地運動公園	ソフトボール場	173	140	126	116	109
	件数	38	37	38	30	15
大牟田港緑地運動公園	庭球場	7,452	6,440	5,185	5,113	5,602
	件数	2,406	2,801	2,709	2,633	2,423
大牟田港緑地運動公園	庭球場	780	773	857	896	828
	件数	14,365	16,660	18,258	18,306	16,919
大牟田港緑地運動公園	運動広場	242	263	252	225	274
	件数	-	17	20	31	58
大牟田港緑地運動公園	運動広場	24,215	24,812	21,738	19,171	21,751
	件数					
大牟田港緑地運動公園	ゲートボール場	262	112	41	27	23
	件数	3,001	2,020	706	488	308
大牟田港緑地運動公園	合計	4,182	4,465	4,350	4,266	3,983
	人員	60,040	63,373	59,653	55,428	57,379

資料 教育委員会事務局

223 大牟田ハイツ利用状況

(単位 人)

区 分	平成 4 年度	平成 5 年度	平成 6 年度	平成 7 年度	平成 8 年度		
総 計	60,167	51,033	53,485	56,994	48,709		
県 営 プ ー ル	計	52,305	43,741	46,045	50,730	43,024	
	個 人	小 計	42,609	33,058	36,871	40,945	34,522
		大 人	15,819	11,598	14,482	15,487	12,223
		中 人	1,987	1,341	1,482	1,924	1,535
	小 人	24,803	20,119	20,907	23,534	20,764	
	団 体	小 計		(1,049)	(1,457)	(639)	(2,766)
		大 人	9,696	10,683	9,174	9,785	8,502
		中 人	3,470	3,911	2,939	3,801	3,266
	小 人	47	92	64	109	68	
	テ ニ ス	2,154	1,829	3,916	3,339	3,454	
ミニゴルフ	5,708	5,463	3,524	2,925	2,231		
ゲートボール	-	-	-	-	-		

資料 財団法人有明勤労者福祉協会

- (注) 1) 平成6年1月10日から3月15日までテニスコート改修工事のため閉鎖。
 2) 平成6年夏、濁水のためプール営業期間短縮及びナイター営業中止。
 3) 県営プール、個人、小人()内は、無料入場者数(第2・第4土曜)。

224 動物園利用状況

(単位 人)

年 度	総 数	個 人			団 体			無 料 入 園 者 数 総 数	遊 戯 施 設 利 用 人 員
		大 人	中 人	小 人	大 人	中 人	小 人		
平成4年度	406,760	164,393	7,278	85,610	16,825	243	35,009	97,402	442,860
5	282,367	113,934	4,882	54,442	11,026	280	26,810	70,993	320,882
6	213,736	87,559	3,509	35,163	8,993	148	20,955	57,409	219,533
7	211,976	87,626	3,258	30,740	6,146	217	19,499	64,490	157,074
8	215,572	86,134	3,547	29,769	7,015	246	20,855	68,006	175,858

資料 大牟田市動物園

225 シルバー人材センター

その1 会 員 状 況

(各年度末現在、単位 人)

年 度	会 員 数			年 齢 構 成						
	総 数	男	女	59歳以下	60~64	65~69	70~74	75~79	80~84	85歳以上
平成 4 年度	452	343	109	1	120	198	*133
5	511	384	127	4	137	202	*168
6	621	462	159	2	162	219	191	40	7	-
7	660	501	159	4	161	243	201	45	5	1
8	710	527	183	8	166	252	214	64	4	2

資料 シルバー人材センター

(注) ※ 平成4、5年度分は70歳以上の人数。

その2 事 業 状 況 (職 種 別)

(各年度末現在、単位 件・人)

年 度	総 数	技 術	技 能	事 務	管 理	折衝外交	軽 作 業	サ ー ビ ス
		受 注 件 数						
平成 4 年度	4,926	36	2,358	79	382	-	1,702	369
5	4,939	36	2,471	65	425	-	1,648	294
6	6,863	47	2,495	102	426	7	3,081	705
7	7,374	36	2,694	102	431	19	3,242	850
8	7,959	51	2,894	97	449	19	3,499	950
		就 業 延 人 員						
平成 4 年度	55,646	431	13,809	1,964	9,981	-	21,571	7,890
5	47,753	381	14,480	2,878	1,978	-	20,903	7,133
6	65,840	699	16,711	2,950	17,305	102	17,323	10,750
7	70,851	416	17,101	2,027	19,017	1,240	18,539	12,511
8	77,121	711	17,857	3,728	19,923	1,209	19,335	14,358

資料 シルバー人材センター

226 ネイブルランド入場者数

(単位 人)

年度月別	入場者数	入場者の内訳			団体入場者数 /入場者数(%)	1日平均 入場者数
		一般入場者数	団体入場者数	団体数		
平成7年度	549,092	508,233	40,859	654	7.4	2,170
平成8年度	370,194	333,028	37,166	636	10.0	1,102
8年4月	35,212	31,719	3,493	62	9.9	1,174
5	62,682	56,169	6,513	97	10.4	2,022
6	13,948	12,276	1,672	45	12.0	498
7	32,669	31,014	1,655	39	5.1	1,089
8	91,317	89,289	2,028	50	2.2	2,946
9	26,891	25,023	1,868	38	6.9	927
10	21,783	13,869	7,914	102	36.3	751
11	22,285	16,295	5,990	88	26.9	825
12	10,568	10,043	525	15	5.0	377
9年1月	16,454	16,368	86	5	0.5	686
2	8,440	7,836	604	11	7.2	444
3	27,945	23,127	4,818	84	17.2	932

資料 (株) ネイブルランド

(注) 平成7年7月22日開園。

227 石炭産業科学館観覧者数

(単位 人)

年度月別	総数	有料観覧者							無料観覧者		
		総数	個人		一般団体		学校団体		総数	市内幼稚園、 保育園、 小・中・養護学校	その他
			大人	小人	大人	小人	大人	小人			
平成7年度	89,659	83,361	51,985	19,278	5,813	2,876	1,323	2,086	6,298	1,198	5,100
平成8年度	68,898	62,409	38,054	14,078	4,800	1,428	633	3,616	6,489	917	5,572
8年4月	6,128	5,733	3,270	1,442	333	126	368	194	395	-	395
5	11,088	9,972	5,855	2,331	873	204	1	708	1,116	-	1,116
6	3,449	3,057	2,006	485	466	69	22	9	392	163	229
7	5,103	4,706	3,289	1,033	186	60	55	83	397	91	306
8	13,238	12,960	8,028	4,421	380	131	-	-	278	-	278
9	4,533	4,104	2,780	870	419	35	-	-	429	-	429
10	5,415	4,537	2,016	552	435	140	66	1,328	878	-	878
11	6,324	5,019	2,389	744	541	149	79	1,117	1,305	158	1,147
12	1,616	1,491	956	197	191	50	-	97	125	-	125
9年1月	4,032	3,848	3,158	665	25	-	-	-	184	-	184
2	2,172	1,946	1,447	270	168	61	-	-	226	-	226
3	5,800	5,036	2,860	1,068	583	403	42	80	764	505	259

資料 石炭産業科学館

(注) 平成7年7月22日開館。

228 文 化 会 館

その1 施 設 利 用 状 況

(単位 件・人)

年 度		利 用 件 数 (利 用 区 分 数)			利 用 人 員	利 用 日 数
		総 数	圏 内	圏 外		
総 数	平成4年度	2,211	1,966	245	287,481	3,157
	5	2,859	2,450	209	294,543	3,183
	6	8,565	7,407	1,158	269,544	3,366
	7	6,790	5,705	1,085	248,886	3,052
	8	7,215	6,189	1,026	254,095	3,395
田 園 都 市 中 核 施 設	平成4年度	1,312	1,139	173	191,541	1,957
	5	1,657	1,506	151	197,550	2,085
	6	5,760	4,897	863	178,993	2,163
	7	4,524	3,784	740	164,510	1,956
	8	4,808	4,048	760	172,858	2,159
	大ホール	513	473	40	122,782	209
	楽屋1～5	269	242	27	4,933	113
	主催者事務室	137	113	24	400	60
	楽屋事務室	179	167	12	115	79
	リハーサル室	587	580	7	10,328	276
	練習室	323	315	8	2,816	183
	和室1・2	(187)	(151)	(36)	(2,194)	(79)
	和室1	382	339	43	2,755	169
	和室2	374	329	45	2,141	182
	第1会議室	202	200	2	1,294	116
	第2会議室	442	344	98	4,775	218
	第3会議室	526	417	109	5,335	247
	展示室	705	368	337	14,949	247
	展示ロビー	169	161	8	235	60
共 同 福 社 施 設	平成4年度	899	827	72	95,940	1,200
	5	1,002	944	58	96,993	1,098
	6	2,805	2,510	295	90,551	1,203
	7	2,266	1,921	345	84,376	1,096
	8	2,407	2,141	266	81,237	1,236
	小ホール	564	547	17	51,869	239
	楽屋6～8	214	210	4	1,727	108
	和研修室	368	289	79	2,782	157
	第1・2研修室	(192)	(167)	(25)	(8,141)	(114)
	第1研修室	363	279	84	11,313	197
	第2研修室	337	294	43	4,376	186
	音楽室	354	346	8	6,265	219
	第4会議室	207	176	31	2,905	130

資料 文化会館

- (注) 1) 圏内は、有明広域市町村圏(2市5町)のことである。
 2) 平成6年度以降は利用件数を利用区分数に変更。
 1日の利用区分は、9～12時、13～17時、18～22時の3区分。
 3) プラネタリウム観覧者及びトレーニング利用者は除く。
 4) ()内は再掲。

その2 大ホール利用状況

(単位 件・人)

年 度	総 数	音 楽	舞 踊	演 劇	演 芸	講 演 会	映 画	大会式典	そ の 他	
利用件数 (利用区分数)										
平成4年度	164	46	9	15	9	10	8	9	58	
5	161	35	16	9	14	9	9	14	55	
6	512	179	24	42	65	51	7	80	64	
7	475	138	36	53	44	34	3	71	96	
8	513	145	44	56	33	42	1	71	121	
利 用 人 員										
平成4年度	128,808	38,699	10,330	16,780	11,805	11,450	6,950	7,340	25,454	
5	131,126	30,385	17,665	10,000	16,756	10,800	9,320	10,822	25,378	
6	125,501	28,386	5,776	11,881	25,484	17,298	2,600	22,792	11,284	
7	113,705	29,625	8,844	13,792	20,673	13,128	800	15,017	11,826	
8	122,782	32,021	9,740	10,584	16,003	17,385	160	19,470	17,419	

資料 文化会館

(注) 平成6年度以降は利用件数を利用区分数に変更。
1日の利用区分は、9～12時、13～17時、18～22時の3区分。

その3 プラネタリウム観覧者数

(単位 人)

年 度	総 数	個 人			団 体								
		4歳～ 中 学	高 校	一 般	4 歳～中 学			高 校			一 般		
					総 数	圏 内	圏 外	総 数	圏 内	圏 外	総 数	圏 内	圏 外
平成4年度	14,002	4,777	739	3,465	4,511	3,408	1,103	25	25	-	485	206	279
5	10,020	4,168	527	2,946	2,066	1,464	602	3	1	2	310	117	193
6	11,489	4,018	482	3,060	3,481	2,593	888	27	24	3	421	197	224
7	10,241	3,381	436	2,972	3,080	2,543	537	-	-	-	372	223	149
8	10,034	2,964	387	2,885	3,433	2,754	679	-	-	-	365	252	113

資料 文化会館

その4 トレーニング室利用人員

(単位 人)

年 度	総 数	一 般			雇 用 保 険		
		総 数	男	女	総 数	男	女
平成4年度	2,238	1,657	771	886	581	269	312
5	1,731	1,359	606	753	372	223	149
6	1,866	1,478	732	746	388	205	183
7	1,900	1,276	608	668	624	372	252
8	2,131	1,499	458	1,041	832	361	271

資料 文化会館

229 三池カルタ記念館入館者数

(単位 人)

年度月別	総数	有料入館者					無料入館者		
		総数	一般		児童生徒		総数	一般	規則第5条 第1号関係
			個人	団体	個人	団体			
平成4年度	18,096	14,558	8,078	1,294	4,070	1,116	3,538	2,275	1,263
5	16,048	11,631	7,244	757	3,056	574	4,417	1,970	2,447
6	14,770	10,572	6,832	1,083	2,259	398	4,198	2,227	1,971
7	12,164	8,440	5,245	1,080	1,621	494	3,724	948	2,776
8	12,702	7,521	4,387	1,083	1,412	639	5,181	2,490	2,891
8年 4月	703	556	430	15	89	22	147	4	143
5	1,191	779	503	106	170	-	412	130	282
6	1,433	900	380	280	84	156	533	91	442
7	780	447	320	-	127	-	333	92	241
8	1,485	1,074	608	43	423	-	411	92	319
9	646	457	297	20	140	-	189	32	157
10	742	483	201	91	45	146	259	121	138
11	1,606	740	330	225	44	141	866	374	492
12	410	231	181	1	49	-	179	51	128
9年 1月	1,980	511	365	50	96	-	1,469	1,367	102
2	874	680	360	93	68	159	194	80	114
3	852	663	412	159	77	15	189	56	133

資料 市立三池カルタ記念館

(注) 規則第5条第1号関係とは、市内の小学校、中学校及び養護学校の教育課程として観覧するときである。

230 歴史資料館利用状況

年度	開館日数	入館者数	入館者の内訳					
			児生一般別		個人団体別		有料無料別	
			児童生徒	一般	個人	団体	有料	無料
平成4年度	279	7,914	2,932	4,982	6,936	978	1,758	6,156
5	270	3,189	1,150	2,039	2,536	653	2,136	1,053
6	271	4,042	1,189	2,853	3,389	653	2,049	1,993
7	271	3,209	1,000	2,209	2,771	438	1,999	1,210
8	269	4,602	2,036	2,566	3,420	1,182	2,600	2,002

資料 教育委員会事務局

231 指 定 文 化 財

(各年度末現在)

年 次	国		県					市					
	建造物	史 跡	建造物	彫 刻	考 古 資 料	民 俗 文化財	天 然 記念物	考 古 資 料	彫 刻	民 俗 文化財	史 跡	天 然 記念物	民 俗 芸 能
平成4年	1	2	-	2	13	2	2	5	1	2	2	5	1
5	1	2	-	2	13	2	2	5	1	2	2	5	1
6	1	2	-	2	13	2	2	5	1	2	2	5	1
7	1	2	-	2	13	2	2	5	1	2	2	5	1
8	1	2	1	2	13	1	2	5	1	2	2	5	1

資料 教育委員会事務局

232 宗 教 法 人 数

(各年度末現在)

年 次	総 数	神 社	教 派 神 道	仏 教	キリスト教	諸 教	単 立
平成4年	264	94	16	107	5	34	8
5	264	94	16	107	5	34	8
6	263	94	15	107	5	34	8
7	263	94	15	107	5	34	8
8	263	94	15	107	5	34	8

資料 県総務部私学学事振興局学事課

233 テ レ ビ の 受 信 契 約 数

(各年度末現在)

年 度	契 約 総 数	地 上 契 約			衛 星 契 約			普 及 率 (%)
		合 計	カ ラ ー	普 通	合 計	カ ラ ー	普 通	
平成4年度	45,762	41,588	40,460	1,128	4,174	4,158	16	90.6
5	45,588	40,767	4,821	89.8
6	45,677	40,065	5,612	89.7
7	45,267	39,082	6,185	88.8
8	45,010	38,111	6,899	87.9

資料 NHK福岡放送局

19 衛生清掃及び公害

234 医療施設

(各年末現在)

年次	総数		病院								一般診療所		歯科診療	
	施設数	病床数	総数		精神病院			一般病院			施設数	病床数	施設数	病床数
			施設数	病床数	施設数	精神	一般	施設数	結核	一般				
平成4年	266	5,674	26	4,868	6	1,274	80	20	300	3,214	157	806	83	-
5	265	5,687	26	4,888	6	1,294	80	20	300	3,214	157	799	82	-
6	262	5,649	26	4,888	6	1,294	80	20	300	3,214	155	761	81	-
7	260	5,713	26	4,950	6	1,294	80	20	300	3,276	156	763	78	-
8	255	5,858	26	4,950	6	1,294	80	20	300	3,276	151	708	78	-

資料 保健所

235 病院における医療従事者

(各年10月1日現在)

年次	総数	医師	歯科医師	薬剤師	助産婦	看護士	看護婦	准看護士	准看護婦	補助者	看護業務	線技師	診療放射線技師	診療X線技師	臨床検査技師	衛生検査士	マシッサ	栄養士	技術員	その他の職員	事務職員	職員	その他の職員
5	3,786	264	-	87	21	1,189	727	396	44	4	118	20	62	60	372	422							
6	3,960	278	-	91	24	1,252	747	438	45	2	123	17	63	74	359	447							
7	4,079	287	-	97	27	1,305	764	463	57	1	125	18	64	72	361	438							
8	4,094	277	1	97	27	1,326	771	478	59	1	121	17	64	71	352	432							

資料 保健所

236 市立総合病院

その1 医療従事者及び病床数

(各年末現在)

年次	医療従事者数												病床数
	総数	医師	看護婦	薬剤師	X線技師	検査技師	栄養士	理学療法士	療他	事務員	労務員	その他	
平成4年	352	43	208	11	8	15	2	2	38	25	338		
5	351	45	208	11	8	15	2	1	36	25	338		
6	349	43	208	12	8	15	2	2	34	25	338		
7	364	50	222	15	13	18	3	3	28	12	400		
8	362	51	222	15	13	19	3	3	26	10	400		

資料 市立総合病院

(注) 平成7年5月1日から、新しく市立総合病院としてオープンした。

その2 外来及び入院状況

年次	総数	外来																
		内科	外科	整形外科	形成外科	小児科	産婦人科	皮膚科	泌尿器科	眼科	耳鼻咽喉科	放射線科	脳神経外科	麻酔科	循環器科	精神神経科		
平成4年	242,885	45,502	21,358	24,706	-	21,847	10,521	15,385	12,723	22,688	28,313	7,815	12,971	2,631	10,347	6,078		
5	234,884	46,909	21,466	23,094	-	18,908	8,380	14,828	13,315	21,308	24,899	7,943	13,128	2,098	10,711	7,897		
6	232,757	45,993	20,931	23,577	-	18,590	8,040	14,995	13,932	21,634	25,498	6,011	13,219	1,730	11,100	7,507		
7	223,467	45,902	20,357	20,222	1,675	19,488	9,420	14,643	14,661	19,923	19,233	4,304	12,289	1,987	12,876	6,487		
8	237,560	50,785	21,150	24,120	2,651	20,401	10,157	15,423	16,090	17,113	17,870	2,871	12,983	2,727	16,564	6,875		
平成4年	121,667	30,758	26,577	8,514	-	5,672	10,061	2,119	12,104	1,411	3,528	3,934	12,807	149	4,033	-		
5	121,925	33,497	26,242	10,058	-	4,626	7,974	2,310	10,674	1,304	3,691	4,072	11,756	289	5,432	-		
6	119,326	30,832	23,866	9,267	-	4,968	7,988	2,982	11,051	1,270	4,067	3,159	13,738	85	6,053	-		
7	119,823	35,176	24,973	7,399	1,082	3,817	8,191	1,864	11,290	738	2,964	906	12,475	350	8,598	-		
8	134,817	39,653	28,730	9,644	1,550	4,845	7,966	2,230	11,558	1,073	3,051	-	13,567	807	12,143	-		

資料 市立総合病院

237 母の年齢階級別及び出生時体重別出生児数

年次、体重別	総 数			15~19歳	20~24歳	25~29歳	30~34歳	35~39歳	40~44歳	45歳以上
	総 数	男	女							
平成4年	1,219	658	561	29	241	465	350	111	22	1
5	1,140	569	571	30	199	468	326	105	10	2
6	1,188	645	543	7	170	402	420	153	34	2
7	1,177	606	571	21	205	403	364	150	33	1
8	1,139	596	534	33	227	440	337	85	15	2
(体重別)										
1,500g以下	8	5	3	-	2	3	2	1	-	-
1,501g~2,000g	12	5	7	-	2	4	6	-	-	-
2,001g~2,500g	70	37	33	1	22	21	24	1	1	-
2,501g~3,000g	416	209	207	15	88	164	112	28	8	1
3,001g~3,500g	483	262	221	14	91	186	150	35	6	1
3,501g~4,000g	131	64	67	3	19	54	40	15	-	-
4,001g以上	19	14	5	-	3	8	3	5	-	-
不詳	-	-	-	-	-	-	-	-	-	-

資料 保健所

238 大牟田市の生命表

この表は年齢別、男女別の平均余命を掲げたものである。全国の昭和60年は第16回生命表、平成2年は第17回生命表、平成7年は第18回生命表による。

年 齢	昭 和 60 年				平 成 2 年				平 成 7 年			
	大牟田市		全 国		大牟田市		全 国		大牟田市		全 国	
	男	女	男	女	男	女	男	女	男	女	男	女
0歳	73.79	80.99	74.78	80.48	74.20	80.10	75.92	81.90	75.18	82.27	76.38	82.85
5	69.37	76.27	70.39	76.03	70.17	77.77	71.45	77.37	70.72	77.72	71.87	78.29
10	64.50	71.27	65.47	71.08	65.22	72.79	66.53	72.42	65.78	72.77	66.94	73.34
15	59.55	66.27	60.54	66.13	60.32	67.82	61.58	67.46	60.82	67.82	62.00	68.39
20	54.84	61.27	55.74	61.20	55.51	62.90	56.77	62.54	55.88	62.90	57.16	63.46
25	50.30	56.27	50.97	56.30	50.80	57.96	51.98	57.63	51.15	58.01	52.37	58.56
30	45.76	51.38	46.16	51.41	46.00	53.07	47.16	52.73	46.37	53.11	47.55	53.65
35	40.89	46.38	41.36	46.54	41.21	48.20	42.35	47.84	41.64	48.24	42.74	48.77
40	36.23	41.65	36.63	41.72	36.62	43.42	37.58	43.00	36.94	43.41	37.96	43.91
45	31.95	37.10	32.01	36.96	32.09	38.59	32.92	38.22	32.35	38.70	33.28	39.12
50	27.58	32.47	27.56	32.28	27.76	33.92	28.40	33.51	27.95	34.09	28.75	34.43
55	23.51	27.97	23.36	27.71	23.69	29.30	24.06	28.90	23.75	29.47	24.41	29.82
60	19.85	23.65	19.34	23.24	19.97	24.85	20.01	24.39	19.91	25.06	20.28	25.31
65	16.06	19.46	15.52	18.94	16.34	20.51	16.22	20.03	16.40	20.74	16.48	20.94
70	12.56	15.41	12.00	14.89	12.80	16.43	12.66	15.87	13.10	16.65	12.97	16.76
75	9.41	11.54	8.93	11.19	9.78	12.66	9.50	12.06	9.91	12.84	9.81	12.88
80	6.62	8.03	6.51	8.07	7.28	9.41	6.88	8.72	7.26	9.39	7.13	9.47
85	4.45	5.11	4.64	5.60	5.29	6.60	4.93	6.10	5.38	6.74	5.05	6.67

資料 行政管理部総務課

239 死因別10位までの死亡者数

順位	平成6年		平成7年		平成8年	
	死因	死亡数	死因	死亡数	死因	死亡数
1	悪性新生物	470	悪性新生物	492	悪性新生物	497
2	肺炎及び気管支炎	246	脳血管疾患	210	脳血管疾患	210
3	心疾患	206	心疾患(高血圧性を除く)	179	心疾患(高血圧性を除く)	157
4	脳血管疾患	154	肺炎	174	肺炎	132
5	腎炎、ネフローゼ症候群及びネフローゼ	51	慢性閉塞性肺疾患	50	腎不全	46
6	不慮の事故及び有害作用	46	不慮の事故	47	不慮の事故	44
7	慢性肝炎及び肝硬変	29	肝疾患	34	その他の呼吸器系の疾患	43
8	自殺	27	腎不全	31	慢性閉塞性肺疾患	42
9	精神病の記載のない老衰	24	糖尿病	30	自殺	38
10	高血圧性疾患	24	自殺	24	肝疾患	30

資料 保健所

(注) 平成7年より疾病及び関連保健問題の国際統計分類の第10回改正がなされたため死因分類等の変更が生じた。

240 年齢別死亡者数

年齢	平成6年	平成7年	平成8年	年齢	平成6年	平成7年	平成8年
総数	1,585	1,614	1,525				
0~4歳	5	9	8	45~49歳	28	35	33
5~9	4	2	2	50~54	44	38	45
10~14	3	-	-	55~59	62	60	51
15~19	3	3	4	60~64	116	106	101
20~24	6	5	4	65~69	156	156	141
25~29	6	3	2	70~74	171	187	187
30~34	8	4	4	75~79	231	197	213
35~39	14	12	10	80~84	266	343	255
40~44	26	19	15	85歳以上	436	435	450

資料 保健所

241 法定・指定伝染病患者数

この表は、伝染病予防法により届出た市内居住者の法定指定伝染病届出数である。

(単位 人)

年次	総数	赤痢	疫痢	腸チフス	バラチフス	猩紅熱	ジフテリヤ	流脳	日本脳炎	急性灰白髄炎
平成4年	-	-	-	-	-	-	-	-	-	-
5	-	-	-	-	-	-	-	-	-	-
6	2	1	-	1	-	-	-	-	-	-
7	-	-	-	-	-	-	-	-	-	-
8	3	3	-	-	-	-	-	-	-	-

資料 保健所 (伝染病統計、人口動態調査)

242 伝染病(法定、指定を除く)及び食中毒患者数

この表は、伝染病予防法、結核予防法により届出た市内居住者の伝染病(法定、指定を除く)及び食中毒患者数である。

(単位 人)

年次	総数	届出伝染病					性病			結核	食中毒
		ましん	百日せき	インフル エンザ	破傷風	トラ ホーム	梅毒	リン病	軟性 下かん		
平成4年	2	-	-	-	-	-	2	-	-	70	-
5	1	-	-	-	-	-	-	1	-	96	51
6	-	-	-	-	-	-	-	-	-	89	-
7	1	-	1	-	-	-	-	-	-	108	3
8	-	-	-	-	-	-	-	-	-	75	-

資料 保健所

243 人工妊娠中絶者の年齢別状況

(単位 人)

年次	総数	20歳未満	20~24歳	25~29歳	30~34歳	35~39歳	40~44歳	45歳以上	不詳
平成4年	838	64	179	141	184	172	91	7	-
5	732	69	136	135	149	161	76	6	-
6	746	73	161	124	150	136	88	14	-
7	683	64	159	114	119	156	62	9	-
8	676	82	155	117	126	150	57	9	-

資料 保健所

244 許可を要する食品関係営業施設数

(各年末現在)

施設区分	平	成	平	成	施設区分	平	成	平	成	平	成
	6	年	7	年		8	年	7	年	8	年
総数	2,985		2,984		2,992						
飲食店(一般食堂)	1,425		1,395		1,425						
〃(弁当、仕出し)	145		140		137						
〃(旅館)	54		53		52						
〃(その他)	227		240		239						
喫茶店	212		232		235						
菓子製造業	119		137		134						
あん類製造業	4		4		4						
アイスクリーム製造業	5		5		4						
乳処理業	1		1		1						
乳製品製造業	1		1		1						
集乳業	1		1		1						
乳類販売業	324		318		300						
肉類販売業	185		179		180						
食肉製品製造業	2		2		2						
魚介類販売業	181		177		175						
食肉処理業	6		5		5						
食用油脂製造業	-		-		1						
魚介類せり売業	1		1		1						
肉ねり製品製造業	13		14		15						
食品の冷凍冷蔵業	3		3		3						
清涼飲料水製造業	5		5		5						
氷雪製造業	1		1		-						
〃販売業	7		7		7						
みそ製造業	2		2		2						
しょうゆ製造業	2		2		2						
酒類製造業	1		1		1						
豆腐製造業	14		14		14						
納豆製造業	-		-		-						
めん類製造業	11		10		11						
乳酸菌飲料製造業	1		1		1						
かん詰びん詰食品製造業	2		2		2						
食品添加物製造業	4		4		4						
そうざい製造業	26		27		28						

資料 保健所

245 環境衛生関係営業施設数

(各年末現在)

年次	総数	旅館	簡易宿泊所	興行場	公衆浴場	理容所	美容所	クリーニング所
平成4年	760	58	-	3	33	200	286	180
5	766	55	-	3	30	203	293	182
6	801	53	-	4	29	204	295	216
7	795	52	-	6	28	202	296	211
8	787	53	-	6	26	190	301	211

資料 保健所

246 狂犬病予防事業

年次	畜犬登録数	予防注射延頭数	咬傷犬発生数	捕獲犬				処分数
				総数	一般捕獲	放棄犬	わんわん交換	
平成4年	3,504	3,122	11	1,168	443	179	546	971
5	3,589	3,166	6	1,248	475	223	550	1,027
6	3,623	3,070	15	1,218	415	267	536	1,154
7	3,979	3,971	12	1,085	393	251	441	1,032
8	894	4,144	18	980	233	282	465	808

資料 保健所

(注) (捕獲犬総数≠処分数)は、わんわん交換引渡と抑留公示期間後の処分によるため。

247 ごみ処理
その1 処理状況

(単位 t)

年 度	収 集 量	処 理 状 況			
		総 数	埋 立	焼 却	有価物回収
平成4年度	55,443	55,443	9,345	45,458	640
5	55,105	55,105	8,629	45,862	614
6	55,449	55,449	8,195	46,640	614
7	58,822	58,822	8,526	49,655	641
8	59,797	59,797	8,309	50,820	668

資料 清掃部清掃総務課

その2 収集人員及び器機装備状況

(各年度末現在)

年 度	配 置 職 員 (人)	特 殊 装 置 車 (台)	普 通 車 (台)	軽四輪ダンプ(台)	その他の車(台)
平成4年度	110(30)	37(10)	11	8	3
5	110(30)	38(10)	11	7	3
6	110(30)	38(10)	12	7	3
7	110(30)	38(10)	11	7	4
8	110(30)	38(10)	11	7	5

資料 清掃部清掃総務課

(注) ()内は、委託業者分である。

248 し尿処理
その1 処理状況

(単位 Kℓ)

年 度	収 集 量			処 理 状 況			
	総 量	直 営	業 者	総 量	海 洋 投 入	下 水 処 理 場	焼 却
平成4年度	103,723	52,352	51,371	103,723	99,318	4,140	265
5	107,416	54,382	53,034	107,416	103,235	3,933	248
6	103,588	53,361	50,227	103,588	101,335	2,019	234
7	107,285	56,449	50,836	107,285	105,939	1,130	216
8	108,447	61,900	46,547	108,447	107,950	220	277

資料 清掃部清掃総務課

その2 収集処理人員及び器機装備状況

(各年度末現在)

年 度	配 置 人 員 (人)	大 型 特 殊 装 置 車 (台)	小 型 特 殊 装 置 車 (台)	そ の 他 の 車 (台)	船 船	
					隻 数	ト ン 数
平成4年度	69(54)	3	21(18)	12	(2)	(859)
5	69(54)	3	21(18)	12	(2)	(859)
6	69(54)	3	24(18)	10	(2)	(859)
7	69(54)	3	24(18)	10	(2)	(859)
8	69(54)	3	24(18)	10	(2)	(859)

資料 清掃部清掃総務課

(注) ()内は、委託業者分である。

249 大 気 汚 染 状 況

その1 いおう酸化物測定点別経年変化(PbO₂)

(単位 mg/日/100cm³PbO₂)

地域別測定場所		平成5年度	平成6年度	平成7年度	平成8年度
工 業	生きがいセンター	0.07	0.08	0.08	0.08
	市 役 所	0.10	0.10	0.09	0.07
商 業	三 川 支 所	0.06	0.05	0.04	0.04
	七 浦 町	0.08	0.07	0.05	0.05
住 居	マリーナ光洋	0.05	0.06	0.05	-
	三池高校	0.08	0.09	0.08	0.07
	駛馬南小学校	0.07	0.08	0.07	-
	歴木測定局	0.05	0.06	0.04	0.04
	倉永測定局	0.06	0.06	0.05	0.05
	天道小学校	0.07	0.06	0.05	-
	橘測定局	0.06	0.05	0.05	0.05
	勝立測定局	0.05	0.06	0.04	0.03
	三池石炭社員寮	0.07	0.07	0.06	0.05
	駛馬測定局	-	-	-	0.05
調 整	上内小学校	0.05	0.05	0.04	0.03
	三池干拓	0.08	0.08	0.07	0.07

資料 衛生部公害対策課

(注) 1) マリーナ光洋、駛馬南小学校、天道小学校は平成8年4月をもって廃止。
2) 平成8年4月駛馬測定局を追加。

その2 いおう酸化物の環境基準適合状況

測定点	年 度 平 均 値		環 境 基 準										
			1 時 間 値 が 0.1ppmを 超 えた 時 間 数 と その 割 合		日 平 均 値 が 0.04ppmを 超 えた 日 が 2 日 以 上 連 続 し た こ と の 有 無		環 境 基 準 の 長 期 的 評 価 に よ る 日 平 均 値 が 0.04ppmを 超 えた 日 数		環 境 基 準 適 否 状 況				
	平成7年度	平成8年度	平成7年度	平成8年度	平成7年度	平成8年度	平成7年度	平成8年度	平成7年度	平成8年度			
	(ppm)	(ppm)	(時間)	(%)	(時間)	(%)			(日)				
国設局	0.005	0.004	0	0.0	0	0.0	無	無	0	0	適	適	
駛馬局	0.003	0.003	0	0.0	0	0.0	無	無	0	0	適	適	
三川局	0.004	0.003	0	0.0	0	0.0	無	無	0	0	適	適	
明治局	0.004	0.004	0	0.0	0	0.0	無	無	0	0	適	適	
新地局	0.004	0.004	0	0.0	0	0.0	無	無	0	0	適	適	
七浦局	0.004	0.003	0	0.0	0	0.0	無	無	0	0	適	適	
八本局	0.005	0.004	0	0.0	0	0.0	無	無	0	0	適	適	
橘局	0.004	0.004	0	0.0	0	0.0	無	無	0	0	適	適	
吉野局	0.003	-	0	0.0	-	-	無	-	0	-	適	-	
勝立局	0.004	0.004	0	0.0	0	0.0	無	無	0	0	適	適	
倉永局	0.004	0.004	0	0.0	0	0.0	無	無	0	0	適	適	

資料 衛生部公害対策課

(注) 吉野局は平成8年4月をもって廃局。

その3 降下ばいじん測定点別経年変化(ダストジャー)

(単位 t/km²/月)

地域別測定場所		平成5年度	平成6年度	平成7年度	平成8年度
工業	生きがいセンター	9.1	5.8	5.7	5.8
	手鎌消防団車庫	7.7	4.5	4.5	4.6
商業	市役所	7.3	3.4	3.4	1.8
	三川支所	10.3	4.3	4.1	3.5
住居	駛馬測定局	6.5	2.6	3.4	2.6
	八本測定局	6.8	2.6	2.9	2.7
	新地測定局	6.1	3.9	3.9	3.8
	七浦町	8.4	3.6	3.9	3.8
	マリーナ光洋	8.2	4.2	3.3	-
	明治測定局	7.6	4.5	4.2	3.6
	三井石炭単身者寮	7.5	4.2	4.5	3.7
調整	勝立測定局	-	-	-	2.4
	上内測定局	6.7	3.9	5.0	3.7

資料 衛生部公害対策課

(注) 1) マリーナ光洋は平成8年4月をもって廃止。
2) 平成8年4月勝立測定局を追加。

250 大牟田川水質調査結果

採水場所 五月橋

区分	平成7年度				平成8年度				環境基準
	平均値	最大値	最小値	m/n	平均値	最大値	最小値	m/n	
P H	8.0	8.9	7.4	1/3	7.8	8.3	7.4	0/4	6.0 ~ 8.5
S S	9.0	13.1	6.3	0/3	17.2	27.3	9.3	0/4	ごみ等の浮遊が認められないこと
B O D	12.4	17.5	6.2	2/3	10.07	11.7	7.4	3/4	10 mg/ℓ 以下
鉛	0.005	0.006	<0.005	0/3	0.005	0.005	<0.005	0/2	0.01 mg/ℓ 以下
垂鉛	0.16	0.22	0.13	-/3	0.109	0.164	0.055	-/2	-
カドミウム	0.001	0.003	0.001	0/3	0.001	0.002	<0.001	0/2	0.01 mg/ℓ 以下
総水銀	<0.0005	<0.0005	<0.0005	0/3	<0.0005	<0.0005	<0.0005	0/2	0.0005 mg/ℓ 以下
ヒ素	0.006	0.009	<0.005	0/3	0.007	0.009	<0.005	0/2	0.01 mg/ℓ 以下
シアン	<0.1	<0.1	<0.1	0/3	<0.1	<0.1	<0.1	0/2	検出されないこと
フェノール類	0.05	-	-	-/1	0.02	-	-	-/1	-
六価クロム	<0.005	<0.005	<0.005	0/3	<0.005	<0.005	<0.005	0/2	0.05 mg/ℓ 以下

資料 衛生部公害対策課

分析 大牟田市保健所、有明環境整備公社

(注) 「m/n」とは、「環境基準に適合しない検体数/総検体数」である。

20 司法及び警察

251 民事事件処理状況

その1 福岡地裁大牟田支部

年次・種別	受理件数			既済件数	未済件数
	総数	旧受	新受		
平成4年	2,087	874	1,213	1,281	806
5	2,044	806	1,238	1,202	842
6	2,010	842	1,168	1,193	817
7	2,110	817	1,293	1,305	805
8	2,227	805	1,422	1,419	808
通常訴訟	234	117	117	137	97
仮差押、仮処分	18	3	15	16	2
過料	47	2	45	33	14
強制執行	1,201	579	622	707	494
民事雑	504	59	445	382	122
その他	223	45	178	144	79

資料 福岡地裁大牟田支部

その2 大牟田簡易裁判所

年次・種別	受理件数			既済件数	未済件数
	総数	旧受	新受		
平成4年	2,265	59	2,206	2,217	48
5	2,208	48	2,160	2,128	80
6	2,170	80	2,090	2,105	65
7	2,501	65	2,436	2,367	134
8	3,367	134	3,233	3,220	147
通常訴訟	555	37	518	499	56
和解	35	-	35	35	-
督促	1,146	1	1,145	1,146	-
仮差押、仮処分	6	-	6	6	-
過料	-	-	-	-	-
民事雑	948	12	936	944	4
調停	675	83	592	589	86
その他	2	1	1	1	1

資料 大牟田簡易裁判所

252 各 種 調 停 事 件 処 理 状 況

その1 民 事 調 停 事 件 数

年 次	受 理 件 数			既 済 件 数	未 済 件 数
	総 数	旧 受	新 受		
平 成 4 年	108	19	89	95	13
5	157	13	144	123	34
6	212	34	178	188	24
7	538	24	514	455	83
8	675	83	592	589	86

資料 大牟田簡易裁判所 (注) 民事調停事件は、宅地建物調停、民事一般調停、農事調停などにわかれる。

その2 家 事 調 停 事 件 数

年 次	受 理 件 数			既 済 件 数	未 済 件 数
	総 数	旧 受	新 受		
平 成 4 年	160	34	126	123	37
5	180	37	143	121	59
6	212	59	153	157	55
7	202	55	147	150	52
8	186	52	134	151	35

資料 福岡家裁大牟田支部

その3 家 事 審 判 事 件 数

年 次	受 理 件 数			既 済 件 数	未 済 件 数	家 事 相 談 件 数
	総 数	旧 受	新 受			
平 成 4 年	494	20	474	481	13	418
5	544	13	531	495	49	456
6	545	49	496	508	37	471
7	615	37	578	582	33	480
8	546	33	513	507	39	494

資料 福岡家裁大牟田支部

253 刑 事 事 件 処 理 状 況

年 次	支 部 通 常 公 判 事 件					簡 易 通 常 公 判 事 件					略 式 命 令 事 件	
	受 理 件 数			既 済	未 済	受 理 件 数			既 済	未 済	総 数 (新受)	うち 交通事件 (新受)
	総 数	旧 受	新 受			総 数	旧 受	新 受				
平 成 4 年	111	19	92	82	29	24	1	23	24	-	1,183	1,120
5	115	29	86	102	13	13	-	13	11	2	1,167	1,115
6	88	13	75	74	14	27	2	25	27	-	1,254	1,205
7	88	14	74	66	22	6	-	6	6	-	1,228	1,173
8	103	22	81	81	22	25	-	25	22	3	1,093	1,044

資料 福岡地裁大牟田支部・大牟田簡易裁判所

254 家庭裁判所の種類別事件数

種 別		平成5年	平成6年	平成7年	平成8年
(1)	総 数	531	498	578	513
「新受について」	家事審判事件数				
	禁治産の宣告及び取消	1	7	3	3
	失そうの宣告及び取消	1	2	-	2
	子の氏の変更の許可	246	266	255	254
	養子縁組の許可	1	1	5	4
	離縁をするについての許可	4	4	2	11
	特別代理人の選任	3	11	12	12
	後見人・保佐人・後見監督人の選任	5	12	14	6
	相続放棄の申述	140	58	99	82
	親権者の指定又は変更	5	8	2	-
	扶養に関する処分	3	1	-	1
	遺産の分割	1	-	1	4
	相続財産の管理人の選任など	6	2	17	16
	不在者の財産の管理に関する処分	5	3	41	19
氏名の変更についての許可	11	10	25	27	
戸籍の訂正についての許可	1	2	2	2	
精神衛生法第20条第2項の事件	75	78	75	52	
その他	23	31	25	18	
種 別		平成5年	平成6年	平成7年	平成8年
(2)	総 数	143	153	147	134
「新受について」	家事調停事件数				
	婚姻から生ずる費用の分担に関する処分	4	3	8	4
	子の監護者の指定に関する処分など	16	8	18	15
	親権者の指定又は変更	22	10	25	17
	扶養に関する処分	-	-	-	4
	遺産の分割に関する処分	11	10	8	9
	婚姻中の夫婦間の事件	69	95	66	59
	婚姻外の男女間の事件	2	3	4	-
	離婚男女関係に基づく慰謝料	3	5	4	4
	親族間の紛争	5	8	5	6
	家事審判法第23条に掲げる事項	1	4	3	6
離縁	5	2	1	3	
その他	5	5	5	7	

資料 福岡家裁大牟田支部

255 交通関係事件数

年次	総数	既済件数	科料	罰金						未済
				5千円	5千円	1万円	3万円	5万円	10万円	
				未満	9,999円	29,999	49,999	99,999	以上	
平成4年	1,120	1,120	8	-	17	75	467	259	294	-
5	1,115	1,115	1	-	25	63	571	264	191	-
6	1,205	1,205	-	-	22	47	401	513	222	-
7	1,173	1,173	4	-	25	45	146	736	217	-
8	1,044	1,044	8	-	23	49	145	592	229	-

資料 大牟田簡易裁判所

256 一般登記件数

年次	登記件数		不動産登記		商業法人等の登記	その他の登記		登記簿の謄抄本閲覧、証明等の請求件数
	件数	個数	件数	個数	件数	件数	個数	
平成4年	16,201	34,953	14,858	34,433	1,232	111	520	279,059
5	16,205	31,095	14,708	30,879	1,364	133	216	283,505
6	17,700	36,118	16,323	35,873	1,207	170	245	319,883
7	18,358	38,143	16,607	37,974	1,638	113	169	369,311
8	18,483	43,840	16,425	43,349	1,791	267	491	472,649

資料 福岡法務局大牟田出張所

(注) 個数とは、土地については筆数、建物は建物登記簿の登記用紙に登記された単位をいう。

257 風俗営業者数

(各年1月1日現在)

年次	総数	1号	2号	3号	4号	6号	7号			8号	
		キャバレー	カフェ	料理店	ナイトクラブ	ダンスホール(教習所)	営業	パチンコ	麻雀	その他	ゲーム機
平成5年	374	16	250	20	3	2	-	24	36	-	23
6	374	17	252	19	2	2	-	23	35	-	24
7	361	19	244	17	2	2	-	23	31	-	23
8	359	17	249	15	3	2	-	22	28	-	23
9	341	17	238	13	3	2	-	22	27	-	19

資料 大牟田警察署

(注) 1) 6号営業とは、客席における照度を10ルクス以下で営むもの、及び見とおし困難な客席で、5㎡以下で営むものをいう。
2) 料理店のなかに料亭も含む。

258 刑法犯犯罪発生件数と検挙件数

(大牟田警察署管内)

罪種	平成5年		平成6年		平成7年		平成8年	
	発生	検挙	発生	検挙	発生	検挙	発生	検挙
総数	2,240	633	2,265	953	2,309	872	2,365	718
凶悪犯	12	12	11	9	9	8	5	6
殺人	3	3	1	1	3	3	1	1
強姦	2	2	3	3	3	3	-	-
放火	2	2	5	5	1	1	1	1
強盗	5	5	2	-	2	1	3	4
粗暴犯	44	43	42	40	68	49	73	61
凶器準備集合	-	-	-	-	1	1	-	-
恐喝	7	7	11	8	16	15	7	4
傷害	23	22	25	26	37	29	49	41
暴行	12	12	5	5	10	2	17	16
脅迫	2	2	1	1	4	2	-	-
窃盗	2,094	497	2,079	768	2,123	727	2,032	540
知能犯	9	7	55	55	17	11	42	17
詐欺	6	4	49	49	12	6	36	11
横領	2	2	3	3	3	3	5	5
偽造	1	1	3	3	2	2	1	1
とく職	-	-	-	-	-	-	-	-
背任	-	-	-	-	-	-	-	-
風俗犯	4	3	7	6	9	4	6	9
賭博	-	-	-	-	-	-	-	-
わいせつ行為	3	2	6	5	6	3	5	8
わいせつ物	1	1	1	1	3	1	1	1
その他の刑法犯	77	71	71	75	83	73	207	85
ぞう物	1	1	2	2	2	2	5	4
その他	76	70	69	73	81	71	202	81

資料 大牟田警察署

(注) 1) 粗暴犯の傷害は、傷害致死を含む。

2) 知能犯の偽造は、通貨・文書・有価証券・印章の偽造を含む。

259 特 別 法 犯 罪

(大牟田警察署管内)

罪 種	平成4年	平成5年	平成6年	平成7年	平成8年
總 数	10,744	14,544	16,543	20,058	24,941
道 路 交 通	10,595	14,527	16,380	19,927	24,831
銃 砲 刀 剣	7	9	13	10	7
軽 犯 罪	1	1	5	3	1
そ の 他	141	7	145	118	102

資料 大牟田警察署

260 少 年 ぐ 犯 行 為

(大牟田警察署管内)

種 類	平成4年	平成5年	平成6年	平成7年	平成8年
總 数	1,538	1,894	2,059	2,332	2,422
凶 器 携 帯	-	-	1	1	-
乱 暴 け ん か	-	29	-	9	2
た か り	-	-	-	-	-
家 出	-	1	-	8	7
怠 学 怠 業	48	60	41	28	36
金 品 持 出 し	-	-	1	-	-
金 銭 濫 費	-	-	-	-	-
婦女誘惑いたずら	-	-	-	1	1
不 純 異 性 交 遊	-	-	-	2	-
飲 酒	60	61	35	57	31
喫 煙	725	1,031	1,024	1,143	1,100
不 良 交 友	28	68	109	107	94
暴 走 行 為	83	37	78	67	96
無 断 外 泊	6	-	4	2	5
不 健 全 娯 楽	12	12	1	4	5
深 夜 は い か い	546	589	758	901	1,045
薬 物 濫 用	5	1	7	2	-
そ の 他	25	5	-	-	-

資料 大牟田警察署

(注) 少年ぐ犯行為とは、20歳未満の者による罪をおかすおそれのある不良行為をいう。

261 少年犯罪

(大牟田警察署管内)

罪種	平成4年	平成5年	平成6年	平成7年	平成8年
総数	180	279	239	318	250
凶悪犯	1	-	1	1	-
殺害	1	-	-	-	-
強姦	-	-	-	-	-
放火	-	-	1	-	-
強盗	-	-	-	1	-
粗暴犯	42	48	52	110	69
恐喝	3	10	16	15	3
傷害	31	27	28	85	44
暴行	7	11	8	10	22
脅迫	1	-	-	-	-
窃盗	97	151	130	146	127
詐欺	-	-	1	4	-
横領	-	-	-	-	-
賭博	-	-	-	-	-
わいせつ	-	-	-	1	-
業務上過失	-	-	-	-	-
その他	40	80	55	56	54

資料 大牟田警察署

(注) 少年犯罪とは、14歳以上20歳未満の者による犯罪をいう。

262 海上検挙状況

年次	総数	海事関係	漁業関係	出入国関係	貿易関係	刑法犯	海上公害関	その他の
		法令違反	法令違反	法令違反	法令違反		係法令違反	法令違反
		件		数				
平成4年	67	43	-	-	-	7	17	-
5	73	35	3	-	-	10	25	-
6	95	50	-	-	-	1	44	-
7	31	18	-	-	-	5	6	2
8	35	30	1	-	-	4	-	-
		人		員				
平成4年	63	34	-	-	-	7	22	-
5	69	32	6	-	-	11	20	-
6	95	35	-	4	-	1	55	-
7	28	15	-	-	-	5	6	2
8	26	21	1	-	-	4	-	-

資料 三池海上保安部

(注) 出入国関係法令違反、平成6年の0件4名については、密航ほう助で4人を立件したが、同件の他の密航者24名を福岡入国管理局熊本出張所に引き継いだため、三池海上保安部においての本犯が成立しなくなり、0件となったもの。

21 災害及び事故

263 稲 麦 の 被 害 状 況

(単位 ha・t)

年 度	水 稻		麦 類	
	面 積	被 害 量	面 積	被 害 量
平成4年度	3	0.7	42	18
5	328	173	35	15
6	47	19	71	22
7	1.7	1.6	53	20
8	0.4	0.4	71	18

資料 経済部農林水産課

(注) 麦類は、作付から収穫まで2年度にまたがっているが、作付年度により集計した。

264 産 業 別 労 働 死 傷 者 数

(大牟田労働基準監督署管内)

年 度		総 数	製 造 業	鉱 業	土石採取業	建 設 業	運 輸 業	貨物取扱業	そ の 他
件 数	平成4年度	507	162	72	-	117	46	5	105
	5	504	172	36	-	144	37	5	110
	6	428	149	31	-	106	34	3	105
	7	417	148	16	-	102	32	3	116
	8	449	175	24	-	103	38	1	108
死 亡 者	平成4年度	10	1	2	-	5	1	-	1
	5	4	-	1	-	2	-	-	1
	6	3	-	1	-	-	1	-	1
	7	4	1	-	-	1	1	-	1
	8	3	2	-	-	1	-	-	-
負 傷 者	平成4年度	497	161	70	-	112	45	5	104
	5	500	172	35	-	142	37	5	109
	6	425	149	30	-	106	33	3	104
	7	413	147	16	-	101	31	3	115
	8	446	173	24	-	102	38	1	108

資料 大牟田労働基準監督署

(注) この表は、労働者死傷病報告により集計した。

265 救 急 出 動 件 数

年 次	総 数	火災	自然災害	水難	交通事故	労働災害	運動競技	一般負傷	加害	自損行為	急 病	そ の 他
平成4年	2,920	5	-	8	745	38	13	303	43	37	1,392	336
5	3,059	6	-	3	749	36	15	313	45	39	1,480	373
6	3,195	5	-	1	740	30	17	340	24	46	1,564	428
7	3,239	6	-	3	679	27	17	357	30	45	1,663	412
8	3,437	4	-	13	686	36	26	338	32	51	1,764	487

資料 消防本部

266 海 難 発 生

年 次	海 難 発 生 数		被 救 助			
	隻 数	人 員	総 数		海 上 保 安 部 救 助	
			隻 数	人 員	隻 数	人 員
平 成 4 年	17	425	9	19 (1)	1	1
5	4	5	2	2 (2)	-	-
6	6	82	4	6 (1)	3	4 (1)
7	6	11	4	5 (2)	1	2
8	16	25	9	18 (2)	1	9

資料 三池海上保安部

267 交 通 事 故 発

年 次	発生件数	死 者	負 傷 者	(第1次当事者の)交通手段別件数					時 0~4時
				乗用車	貨物車	自動二輪 (含原付)	自転車	歩行者 その他	
平 成 4 年	1,131	11	1,321	693	308	115	5	10	...
5	1,267	11	1,456	764	332	145	9	17	...
6	1,508	15	1,763	907	392	159	13	37	68
7	1,457	14	1,695	892	343	145	33	44	61
8	1,396	12	1,701	871	329	133	27	36	45

資料 大牟田警察署

268 火 災 の

年 次	総 数	火 災 件 数							焼 失 程 度 (棟)			
		建 物			林 野	船 舶	車 輛	その他	全 焼	半 焼	部分焼	小 火
		総 数	延 焼	不延焼								
平 成 4 年	117	57	12	45	5	-	9	46	16	8	33	-
5	93	36	4	32	3	-	6	48	9	6	28	-
6	125	46	4	42	5	-	9	65	14	4	33	-
7	99	37	3	34	9	-	8	45	8	6	7	19
8	89	43	7	36	1	-	8	37	9	3	31	-

資料 消防本部

救助状況

船		自力入港船		全損・行方不明船		人身事故	
海上保安部以外による救助		隻数	人員	隻数	人員	海難によらない乗船者の事故	海浜事故者
隻数	人員						
8	18 (1)	8	406 (1)	-	-	6 (2)	2
2	2 (2)	1	1	1	2	2 (2)	3 (3)
1	2	1	75	1	1	3 (3)	7 (7)
3	3 (2)	1	2	1	4	1 (1)	2 (2)
8	9 (2)	4	6	3	1	1 (1)	4 (3)

(注) ()内は死亡・行方不明者数。

生状況

間別件数					年代別死傷者数							
4~8時	8~12時	12~16時	16~20時	20~24時	0~19才	20~29才	30~39才	40~49才	50~59才	60~64才	65才以上	不明
...	296	248	325	120
...	321	252	411	130	186	390	216	282	195	73	105	20
124	404	326	436	150	206	451	264	342	249	80	146	40
112	362	310	468	144	190	468	297	272	218	64	162	38
125	357	295	410	164	201	501	226	306	225	73	149	32

(注) 大牟田警察署管内(大牟田市・高田町)の発生状況である。

概況

焼失面積		罹災世帯			死傷者		損害見積額(千円)					
建物 (㎡)	林野 (ア-㍍)	全損	半損	小損	死者	傷者	総数	建物	林野	車輛	船舶	その他
2,234	24	11	6	26	2	9	135,172	130,709	5	2,081	-	2,377
1,681	240	5	7	19	3	8	53,466	51,592	-	312	-	1,562
1,283	521	11	5	23	2	7	68,824	66,468	-	838	-	1,518
1,293	96	11	5	19	4	5	69,062	66,173	510	1,407	-	972
1,091	15	10	4	23	1	6	40,034	39,665	-	357	-	12

269 原 因 別 火 災 発 生 件 数

原 因		平 成 4 年	平 成 5 年	平 成 6 年	平 成 7 年	平 成 8 年
總 数		117	93	125	99	89
電 気 関 係	電 熱 器 具 類	1	-	2	-	3
	電 灯	-	-	-	-	-
	電 気 装 置	3	-	-	-	-
	送 配 線	5	-	4	2	4
	漏 電	-	-	1	-	-
ガ ス 、 器 具 類 (含 、 ガ ス 溶 接 機)		2	-	-	3	1
油 類	石 油 コ ン ロ 、 ス ト ー プ 不 良	-	1	-	3	-
	同 取 扱 不 良	8	-	2	-	1
危 険 物	化 学 薬 品	-	-	-	-	-
	油 類 引 火 (含 発 火) そ の 他	4	3	1	1	2
使 用 火 の 不 始 末	風 呂 か ま ど (含 、 油 、 ガ ス)	1	-	2	1	-
	こ ん ろ か ま ど (含 、 油 、 ガ ス)	14	10	4	10	17
	火 鉢 こ た つ	-	-	-	-	-
	取 灰	1	-	-	2	2
	た き 火	15	21	39	25	18
	野 焼 き	-	-	-	-	-
	ロ ー ソ ク 、 線 香	4	1	2	1	1
	マ ッ チ	3	1	1	3	-
	花 火	-	-	-	-	4
	そ の 他	-	2	3	2	-
煙 突	飛 火	-	-	-	-	1
	過 熱	-	-	-	-	-
	破 損	-	-	-	-	-
た ば こ の 吸 殻 弄 然 発 火 自 落 放 不 審 所 明 火 他	た ば こ の 吸 殻	17	14	4	14	4
	弄 然 発 火	10	15	14	13	7
	自 落 放 不 審	-	-	-	-	-
	所 明 火 他	1	-	-	1	-
	た ば こ の 吸 殻	24	14	21	9	16
弄 然 発 火	3	8	19	6	5	
自 落 放 不 審	1	3	6	3	3	

270 時間別覚知別火災発生件数

時間別・覚知別		平成4年	平成5年	平成6年	平成7年	平成8年
火災件数		117	93	125	99	89
時間別件数	0～3時	13	7	4	7	8
	3～6時	6	8	10	6	1
	6～9時	7	4	7	2	5
	9～12時	18	8	20	12	11
	12～15時	26	22	25	23	17
	15～18時	18	23	31	33	17
	18～21時	24	13	12	12	16
	21～24時	5	7	15	3	14
不明	-	1	1	1	-	
覚知別件数	119 一般加入電話	97	76	105	84	74
	警察電話	2	1	5	3	6
	駆込通報	5	2	-	-	-
	鎮火後通報	1	1	1	2	-
	その他の	10	11	13	9	9
	2	2	1	1	-	

資料 消防本部

271 消 防 施 設

(各年4月1日現在)

施設別		平成4年	平成5年	平成6年	平成7年	平成8年	
消 防 署	消防吏員数	131	131	130	131	131	
	消防自動車	総数	20	21	21	21	21
		ポンプ車	2	2	2	2	2
		タンク車	4	4	4	4	4
		化学車	-	-	-	-	-
		はしご車	1	1	1	1	1
		救急車	3	3	3	3	3
		広報車	3	3	3	3	3
その他の車	7	8	8	8	8		
消 防 団	団 員 数	720	722	725	712	700	
機 械	消防ポンプ自動車	12	12	12	13	13	
	消防ポンプ自動車以外の車両	6	10	12	14	14	
	可搬ポンプ	39	39	39	39	39	
消 防 水 利	消火栓(公設)	2,155	2,193	2,215	2,235	2,246	
	貯水槽(公設)	194	200	206	211	213	
	ブール	43	43	43	43	43	

資料 消防本部

大牟田のあゆみ

古 代

景行天皇高田行宮にこられた時、歴木の巨木があったのにちなみ「御木の国」と言われるようになった（「日本書紀」より）

平安朝時代

- 9世紀初期 三毛中納言源師親が普光寺を建立したと伝えられる
- 10世紀初期 三毛師が宮原天満宮を建立したと伝えられる

鎌倉時代

- 12世紀末 今山岳の活動により三つの池出現、三池と言われるようになったと伝えられる

室町時代

- 文明元年 1469 伝治左衛門という一農民が山中で焚火中、燃える石（石炭）を発見
- 天正15年 1587 豊臣秀吉より高橋直次に三池郡内1万8千石を賜わる
- 慶長 5年 1600 直次は三池郡領地を没収される

江戸時代

- 元和 7年 1621 種次三池郡1万石を所領する
- 寛文 4年 1664 平塚喜右衛門が早鐘山の谷に堤を築く
- 延宝 2年 1674 三池藩が早鐘山の谷に眼鏡橋をかける
- 享保 6年 1721 柳河藩家老 小野春信 平野鷹取山の地を賜り同年11月ここで石炭の採掘を始める
- 寛政 2年 1790 三池藩が石山法度を布告
- 4年 1792 温泉岳（雲仙岳）爆発
- 享和 3年 1803 立花内膳 吉ヶ谷の大堤を築く

- 文化 3年 1806 立花氏下手渡（現福島県月舘町）に領地を移される
- 8年 1811 伊能忠敬一行三池郡地方を測量
- 嘉永 4年 1851 立花氏に三池郡の領地5千石がもどされる
- 6年 1853 三池藩で生山を開坑
- 安政 4年 1857 生山、平野山両坑の境界争いはじまる
明治5年に再度争い起こり三瀧郡から中止を命じられる
- 〃 〃 大浦坑開坑、大正15年閉鎖

明治時代

- 明治 2年 1869 立花種恭 三池藩知事に命じられる
- 4年 1871 三池藩士族が石炭採掘を願い出た
- 〃 〃 三池藩三池県となり同年11月久留米、柳河、三池の三県を廃して三瀧県となる
- 6年 1873 炭坑一円が官山となる
- 〃 〃 三瀧県囚徒を三池炭山に初めて働かせる
- 〃 〃 天梁、御木、咸休等の小学校が設立
- 〃 〃 三池取扱所開設（現三池郵便局）
- 7年 1874 大牟田郵便局設立
- 8年 1875 梅谷坑口付近に初めてコークス炉が設立される
- 9年 1876 志賀巽軒が銀水義塾を建て九州各地の子弟を教育、後伝習館分校を経、銀水高等小学校となる
- 〃 〃 三瀧県を廃し福岡県に合併
- 10年 1877 浜田又平熊本県から来て小浜の干拓に従事、明治14年に完成
- 〃 〃 石炭搬出のため大牟田川口の航路拡大に着手
- 11年 1878 大浦坑、大牟田川口間の馬車鉄道完成
- 16年 1883 七浦坑操業開始、明治30年廃坑
- 〃 〃 三池集治監設置、のち三池監獄を経て三池刑務所と改称され、昭和6年廃止
- 17年 1884 三池鉱山本局、七浦間に初めて電話開通
- 19年 1886 地元金融機関として初めて三池銀行江浦村の設立、翌年大牟田支店開設（現さくら銀行大牟田支店）

明治20年	1887	地元初の会社として三池土木会社設立
〃	〃	宮浦坑が出炭操業開始
22年	1889	政府から炭山の営業権一切の引き渡しを終わり三池炭鉱社名で営業開始
〃	〃	町制実施、大牟田町、三池町ができる
〃	〃	三池紡績会社設立、九州紡績と改称後鐘紡に合併、昭和17年廃止
24年	1891	九州鉄道KK久留米、高瀬間開通、大牟田駅開設
〃	〃	宮浦、横須浜間専用鉄道敷設
27年	1894	三池初めての発電所、七浦発電所新設坑外に初めて電灯がともる
29年	1896	郡制施行、三池郡大牟田町となる
〃	〃	勝立坑操業開始、昭和3年廃止
31年	1898	宮原坑操業開始、昭和6年廃止
〃	〃	直轄坑夫を募集
35年	1902	三池港起工
〃	〃	万田坑操業開始、昭和26年廃止
36年	1903	大牟田郵便局で電話交換事務が開始
41年	1908	三池港竣工、開港場に指定される
42年	1909	三池港開門完成、長崎税関三池税関所開所
45年	1912	わが国初の副産物回収コッパース炉操業開始、同年4月ガス、タール工場運転開始、三井化学工業KKの基礎が確立
〃	〃	港務所と万田間専用電道が電化される

大正時代

大正 3年	1914	三池製煉所が亜鉛製煉操業開始
5年	1916	電気化学大牟田工場建設操業開始
6年	1917	市制施行
7年	1918	万田坑に暴動事件起こり、各坑に罷業続出、軍隊の出動となる
11年	1922	上水道市内一部に通水開始
12年	1923	四山坑が出炭開始
13年	1924	製作所中心に労働争議が起こる
〃	〃	宮浦大斜坑で出炭開始
15年	1926	市制10年記念国産共進会開催
〃	〃	銀水駅開設

昭和時代

昭和 2年	1927	大牟田電気軌道、旭町、四山間竣工
4年	1929	大牟田駅、三池町間初めてバス開通
〃	〃	三川町を市に編入
〃	〃	記念グラウンド（天皇即位の御大典記念）完成

昭和 5年	1930	坑内請負制度廃止、女子坑内夫の入坑禁止
〃	〃	囚人の採炭作業や馬匹使役を廃止
6年	1931	三池窒素工業KKを設立、合成硫安製造開始。同12年東洋高圧と合併
7年	1932	大牟田港県費支弁港湾に指定
〃	〃	大牟田商工会議所設立
9年	1934	腸チフス流行（患者582人）
10年	1935	東洋高圧大牟田工場竣工、硫安製造開始。同25年から尿素製造を始める
11年	1936	大牟田市役所が新築落成
12年	1937	爆発赤痢発生（患者約12,000人、死者約500人）
13年	1938	九州鉄道KKの電車、栄町まで開通、翌年7月大牟田駅まで延長される
15年	1940	わが国初の石油合成法による人造石油生産に成功、三井化学移管後同18年三池石油合成KK設立にともない生産継続
〃	〃	三川坑で採炭開始
16年	1941	玉川村、馳馬町、三池町、銀水村を市に編入
〃	〃	東洋軽金属KK設立、終戦とともに操業中止
17年	1942	全市大水害に襲われる
〃	〃	市立図書館、有明町に開館
18年	1943	大牟田市消防署設立
19年	1944	工場地帯が空襲をうける
20年	1945	市内中心地、工業地帯が空襲のため甚大な被害をうける
21年	1946	三池合成工業KK設立、人造石油製造から各種化学製品製造に転換、昭和37年三井化学と合併
22年	1947	港第二発電所運転開始
23年	1948	大牟田警察署、自治体警察となり、29年県警察にもどる
24年	1949	県立保健所市に移管、市保健所が設立
25年	1950	市立病院が不知火町に新築落成
27年	1952	市内電車が廃止
〃	〃	2か月におよぶ炭労の無制限ストライキ始まる
28年	1953	国営三池干拓建設事業起工、42年9月完工
〃	〃	人工島初島大牟田市編入
29年	1954	市民会館落成
30年	1955	健老町地先埋立地大牟田市編入
31年	1956	市立動物園誕生
32年	1957	延命プール完成
〃	〃	市制40周年記念事業として大牟田産業科学大博覧会開催（会期51日、経費3億円）

昭和33年	1958	市体育館が完成	昭和51年	1976	大牟田高等学校、全国高等学校駅伝大会で二連勝
34年	1959	三井鉱山の企業合理化の一端として製作所がKK三井三池製作所として独立	52年	1977	市制施行60周年を迎える
35年	1960	三池炭鉱の企業合理化をめぐり、10か月におよぶ、史上最大の大争議が始まる	53年	1978	大牟田港泊地埋め立着工、昭和56年完成
〃	〃	本浜田町地先埋立地大牟田市に編入、西新町と呼称する	55年	1980	大牟田市再開発市民会議の結成
〃	〃	九州電力新港発電所運転開始	56年	1981	大牟田市・大同市友好都市締結式
36年	1961	東洋高圧大牟田工業所にテキサコ式ガス発生炉建設、ガス源がコークスから原油に切り換えられる	57年	1982	水道庁舎完成
37年	1962	本市が「産炭地域振興臨時措置法」に基づく6条地域に指定される	〃	〃	養護老人ホーム吉野園完成
〃	〃	交通安全都市宣言	〃	〃	市制65周年を迎える
〃	〃	産炭地振興初の企業として三池コークスKK設立、40年大牟田工場完成	〃	〃	大牟田市民憲章制定
38年	1963	国立有明工業高等専門学校開校	〃	〃	KK九州精密機器(電気関係プラスチック成形工場)操業開始
〃	〃	11月9日三川鉱炭じん爆発により大災害が起こり死者458人、日本炭鉱史上第2の重大事故となる	〃	〃	雇用開発センター発足
39年	1964	市財政危機により「地方財政再建促進特別措置法」の準用指定をうける	〃	〃	大牟田・荒尾両市の境界問題円満解決(9月境界線確定訴訟取り下げ)
〃	〃	新産業都市に正式指定される	〃	〃	全日本大学ソフトボール選手権大会開かれる
〃	〃	暴力追放都市宣言	58年	1983	市の木「くぬぎ」、市の花「やぶつばき」に決まる
〃	〃	「ばい煙規制法」が適用される	〃	〃	大牟田小学校開校(笹林・不知火小学校統合)
〃	〃	農村有線放送電話事業開始、昭和50年廃止	〃	〃	三井石炭自家発電所(6月から営業開始)
40年	1965	第2人工島に四山鉱坑口移転	〃	〃	市民憲章碑完成
〃	〃	三池工業高等学校、全国高等学校野球選手権大会で初優勝	〃	〃	福祉の森完成
41年	1966	三池港線道路、白金立体交差建設工事着手、同43年4月完成	59年	1984	1月18日、有明鉱坑内火災により死者83人
〃	〃	白金区画整理完了、千代町誕生	〃	〃	羽山台小学校開校
42年	1967	大浦焼却場から飛火、異常乾燥で2日間の山火事	〃	〃	新葬斎場完成
〃	〃	大牟田川から水銀反応あらわれる	〃	〃	歴史資料館オープン
43年	1968	三井アルミニウム工業KK設立、大牟田、荒尾地区へ進出決定	〃	〃	勤労身体障害者教養文化体育施設、サン・アビリティーズおおむたオープン
〃	〃	上水道の延命配水池完成	60年	1985	大牟田・荒尾清掃施設組合設立
〃	〃	東洋高圧と三井化学合併	〃	〃	総合福祉センターオープン
44年	1969	西鉄新栄町駅及び商店街建設始まる	〃	〃	大牟田市友好代表団中国各都市を訪問
45年	1970	第3人工島三池島完成	61年	1986	新開クリーンセンター起工式
46年	1971	三池港三井の私港から県管理港へ	〃	〃	九州帝京短期大学起工式
〃	〃	有明広域市町村圏(2市5町)スタート	〃	〃	甘木配水池完成
48年	1973	し尿紛争起き、市直営化の方向で解決	〃	〃	大牟田文化会館開館
49年	1974	市民体育館オープン、全国高等学校総合体育大会行われる	〃	〃	「地方都市中心市街地活性化計画」のパイロットモデル都市の認定をうける
50年	1975	大牟田高等学校、全国高等学校駅伝大会で初優勝	〃	〃	大同市歌舞団公演
			〃	〃	第八次石炭政策答申
			〃	〃	コミュニティマート構想モデル事業地域の指定をうける
			62年	1987	九州帝京短期大学開校
			〃	〃	有明ニューメディア・サービス(株)設立
			〃	〃	市制施行70周年を迎える
			〃	〃	有明沿岸サミット開催
			63年	1988	新開クリーンセンター完成
			〃	〃	消防署明治町出張所開設

昭和63年	1988	大宝工業操業開始
〃	〃	吉野地区公民館オープン
〃	〃	大牟田高等学校駅伝部が全国大会で優勝

平成時代

平成元年	1989	物流センター建設用地決まる
〃	〃	(株)ネイブルランド設立
〃	〃	市民栄誉賞創設、第1号大牟田高校駅伝部へ
〃	〃	日仏アメニティー地方会議
〃	〃	市民憲章運動推進第24回全国大会開催(1,500人)
2年	1990	スポーツ都市宣言
〃	〃	とびうめ国体開催(ボクシング・ソフトボール)
〃	〃	J R大牟田連絡橋完成
3年	1991	J R吉野駅開業
〃	〃	カルタックスおおむたオープン
〃	〃	大型台風17、19号来襲、大被害でる
〃	〃	大牟田市、大同市友好都市締結10周年大同市歌舞団公演、大同市写真工芸美術展開催
〃	〃	大牟田高等学校駅伝部が全国大会で優勝
4年	1992	中央公民館オープン
〃	〃	動物園新装オープン
〃	〃	新栄町C I事業第一期工事竣工
〃	〃	「大牟田大使」任命
〃	〃	大牟田市民憲章制定10周年記念大会開催
5年	1993	大牟田駅東口駐車場・自転車駐車場完成
〃	〃	観光プラザオープン
〃	〃	バイオフィクトリーオープン
〃	〃	炭坑における安全と機械化に関する国連シンポジウム開催
〃	〃	手鎌地区公民館オープン
〃	〃	白川七夕社宅跡地から古墳時代の低地遺跡を発掘
〃	〃	園田選手に市民栄誉賞
6年	1994	市庁舎北別館完成
〃	〃	新栄町C I事業第二期工事(商店街活性化策定事業)竣工
〃	〃	諏訪公園オープン
5年	1993	黒崎観世音塚古墳調査開始
〃	〃	大牟田市ごみ散乱防止条例施行

6年	1994	大牟田市、マスキーガン郡・市姉妹都市締結
〃	〃	駿馬地区公民館オープン
7年	1995	訪問看護ステーション開始
〃	〃	第3大浦谷埋立地完成
〃	〃	大牟田市立総合病院オープン
〃	〃	主要地方道南関・手鎌線開通
〃	〃	ネイブルランドオープン
〃	〃	石炭産業科学館オープン
〃	〃	大牟田市、ノースマスキーガン市姉妹都市締結
〃	〃	戦後50年、核兵器廃絶平和都市宣言10周年記念平和モニュメント除幕式
8年	1996	秋篠宮殿下・妃殿下本市を視察(ネイブルランド・石炭産業科学館)
〃	〃	三池炭鉱の維持存続と産炭地域振興を求める市町民総決起集会開催
〃	〃	大牟田-マスキーガン友好協会設立
〃	〃	第47回福岡県植樹祭が諏訪公園で開催
〃	〃	中国・大同市との友好都市締結15周年
〃	〃	第8回全国生涯学習フェスティバル開催
〃	〃	宮浦石炭記念公園オープン
〃	〃	内陸型大型工業団地・大牟田テクノパーク起工

歴 代 市 長

歴 順	氏 名	就任年月日	退任年月日	歴 順	氏 名	就任年月日	退任年月日
初代	巖谷 忠順	T 6. 7. 3	T 10. 7. 2	13	細谷 治嘉	S 34. 5. 2	S 38. 4. 29
2	岩井 敬太郎	T 11. 3. 23	T 15. 3.	14	円 仏 末吉	S 38. 5. 2	S 42. 4. 29
3	〃	T 15. 4.	S 4. 8. 10	15	田 中 忠藏	S 42. 4. 30	S 46. 4. 29
4	奥村 長作	S 4. 11. 23	S 8. 11. 22	16	山 田 亀一	S 46. 4. 30	S 50. 4. 29
5	前田 慎吾	S 9. 5. 4	S 12. 12. 4	17	古 賀 穰一	S 50. 4. 30	S 54. 4. 29
6	田 中 修	S 13. 1. 23	S 17. 1. 22	18	黒 田 穰一	S 54. 4. 30	S 58. 4. 29
7	〃	S 17. 1. 23	S 21. 1. 22	19	〃	S 58. 4. 30	S 61. 12. 16
8	荒木 万寿夫	S 21. 1. 31	S 22. 4. 2	20	塩 塚 公一	S 62. 2. 1	H 3. 1. 31
9	〃	S 22. 4. 7	S 22. 4. 18	21	〃	H 3. 2. 1	H 7. 1. 31
10	田 中 忠藏	S 22. 6. 4	S 26. 3. 29	22	〃	H 7. 2. 1	H 7. 11. 1
11	〃	S 26. 4. 26	S 30. 4. 3	23	栗 原 孝	H 7. 12. 4	現 在
12	細谷 治嘉	S 30. 5. 2	S 34. 4. 29				

歴 代 助 役

氏 名	就任年月日	退任年月日	氏 名	就任年月日	退任年月日
宇野 誠	T 6.	T 7.	松重 幸生	S 46. 7. 23	S 50. 7. 22
吉田 斎	T 7. 11. 7	T 11. 11. 6	葉枝 幹人	S 50. 9. 20	S 52. 9. 26
竹尾 英敏	T 11. 11. 30	T 15. 11. 29	舛永 栄吉	S 53. 7. 1	S 54. 6. 4
鷺塚 正人	S 2. 5. 14	S 6. 5. 15	瓜河 生口	S 54. 6. 13	S 56. 3. 31
井上 秀太郎	S 7. 1. 15	S 11. 1. 14	石川 政俊	S 56. 4. 1	S 60. 3. 31
〃	S 11. 1. 15	S 12. 12. 14	塩塚 公一	S 60. 4. 1	S 62. 2. 4
中富 鉄之助	S 13. 2. 1	S 17. 2. 4	石川 北一	S 60. 4. 1	S 62. 1. 16
〃	S 17. 2. 5	S 21. 2. 4	大谷 昭治	S 62. 2. 28	H 3. 2. 27
田中 忠藏	S 21. 3. 8	S 22. 5. 17	石川 北一	S 63. 5. 1	H 3. 7. 11
山田 亀一	S 22. 10. 10	S 26. 10. 2	千綿 道人	H 3. 2. 28	H 7. 2. 27
〃	S 26. 10. 15	S 30. 7. 8	栗原 孝北	H 3. 7. 12	H 6. 8. 8
坪宮 沼前	S 30. 11. 18	S 34. 8. 1	石川 北	H 6. 8. 9	H 7. 11. 14
鳥山 越義	S 34. 10. 15	S 38. 6. 8	服部 和典	H 7. 2. 28	H 7. 12. 13
山田 越義	S 38. 6. 17	S 42. 6. 16		H 7. 12. 18	現 在
	S 42. 7. 28	S 46. 3. 9		H 9. 12. 19	現 在

(注) 昭和60年4月1日助役の定数を2人とする。

歴 代 収 入 役

氏 名	就任年月日	退任年月日	氏 名	就任年月日	退任年月日
大坪 虎次郎	T	T	吉田 安夫	S 34. 3. 14	S 38. 3. 13
森 四郎	T 8. 2. 26	T 12. 2. 25	小川 留吉	S 38. 6. 17	S 42. 6. 16
〃	T 12. 5. 14	S 2. 3. 29	〃	S 42. 7. 28	S 46. 7. 22
〃	S 2. 5. 14	S 6. 5. 13	〃	S 46. 7. 23	S 50. 7. 22
〃	S 6. 7. 18	S 10. 7. 17	吉田 倬三	S 50. 9. 20	S 54. 6. 4
井形 政太郎	S 11. 1. 22	S 15. 1. 21	中村 清次郎	S 54. 6. 13	S 58. 6. 12
〃	S 15. 1. 22	S 19. 1. 23	桑野 不二夫	S 58. 7. 19	S 62. 2. 25
〃	S 19. 1. 24	S 23. 1. 23	徳久 志出	S 62. 2. 28	H 3. 2. 27
〃	S 23. 1. 23	S 25. 1. 6	上田 直矢	H 3. 2. 28	H 6. 8. 8
猿渡 清一郎	S 25. 2. 22	S 29. 2. 21	猿渡 武彦	H 6. 8. 9	現 在
〃	S 29. 3. 6	S 33. 3. 5			

歴 代 議 長

歴 順	氏 名	就任年月日	退任年月日	歴 順	氏 名	就任年月日	退任年月日
初代	福井 福三郎	T 6. 5.12	T 7. 3.19	15	境 慧	S 38. 5.15	S 42. 5. 1
2	福森 時三郎	T 7. 4.23	T 10. 4.30	16	〃	S 42. 5.15	S 46. 5. 1
3	吉田 卯三郎	T 10. 5.16	T 14. 4.20	17	〃	S 46. 5.14	S 50. 5. 1
4	白田 久内	T 14. 5. 8	S 4. 4.30	18	堺 親 義	S 50. 5.13	S 54. 5. 1
5	平山 喜録	S 4. 5.11	S 8. 4.30	19	境 造	S 54. 5.24	S 56. 9.30
6	〃	S 8. 5.11	S 12. 4.30	20	山 浦 勇次郎	S 56. 9.30	S 58. 5. 1
7	鶴 惣 市	S 12. 6. 1	S 17. 5.20	21	〃	S 58. 5.19	S 62. 5. 1
8	〃	S 17. 6.20	S 22. 2.14	22	矢野 太刀男	S 62. 5.18	H 1. 6.30
9	江上 平潔	S 22. 2.22	S 22. 4.29	23	原田 俊孝	H 1. 6.30	H 3. 5. 1
10	藤津 又雄	S 22. 5.24	S 24. 6.30	24	矢野 太刀男	H 3. 5.20	H 5. 5.14
11	坂井 又雄	S 24. 6.30	S 26. 4.29	25	増田 畑亮	H 5. 5.14	H 7. 5. 1
12	境 慧	S 26. 5.10	S 30. 5. 1	26	桑那 須 俊	H 7. 5.19	H 9. 5.19
13	〃	S 30. 5.18	S 34. 5. 1	27			現 在
14	舛永 栄吉	S 34. 5.18	S 38. 5. 1				

歴 代 副 議 長

歴 順	氏 名	就任年月日	退任年月日	歴 順	氏 名	就任年月日	退任年月日
初代	吉田 卯三郎	T 6. 5.12	T 10. 4.30	15	松本 勇男	S 34. 5.18	S 38. 4. 2
2	浜田 義隆	T 10. 5.16	T 12.12.17	16	野方 重男	S 38. 5.15	S 42. 5. 1
3	平山 喜録	T 13. 3.27	T 14. 4.30	17	〃	S 42. 5.15	S 46. 5. 1
4	大道 常吉	T 14. 5. 8	S 4. 4.30	18	佐藤 猛博	S 46. 5.14	S 50. 5. 1
5	大水 町浅五郎	S 4. 5.11	S 7.12.13	19	平山 隆喜	S 50. 5.13	S 54. 5. 1
6	円 七 蔵	S 7.12.19	S 8. 4.30	20	中 原 勝	S 54. 5.24	S 58. 5. 1
7	〃	S 8. 5.11	S 12. 4.30	21	〃	S 58. 5.19	S 62. 5. 1
8	吉永 節 治郎	S 12. 6. 1	S 17. 5.20	22	安部 靖男	S 62. 5.18	H 1. 6.30
9	古賀 喜太郎	S 17. 6.20	S 22. 2.13	23	帖地 国 勇	H 1. 6.30	H 3. 5. 1
10	古賀 常吉	S 22. 2.22	S 22. 4.29	24	桑畑 弘 貢之	H 3. 5.20	H 5. 5.14
11	坂井 又雄	S 22. 5.24	S 24. 6.30	25	小地 弘 国 男	H 5. 5.14	H 5. 8. 2
12	境 慧	S 24. 6.30	S 26. 4.29	26	帖地 弘 武 彦	H 5. 8.13	H 7. 5. 1
13	加倉 斗	S 26. 5.10	S 30. 5. 1	27	帖大 橋 武 明	H 7. 5.19	H 9. 5.19
14	江上 平	S 30. 5.18	S 34. 5. 1	28	大金 沢 明 夫	H 9. 5.19	現 在

市 議 会 の し く み

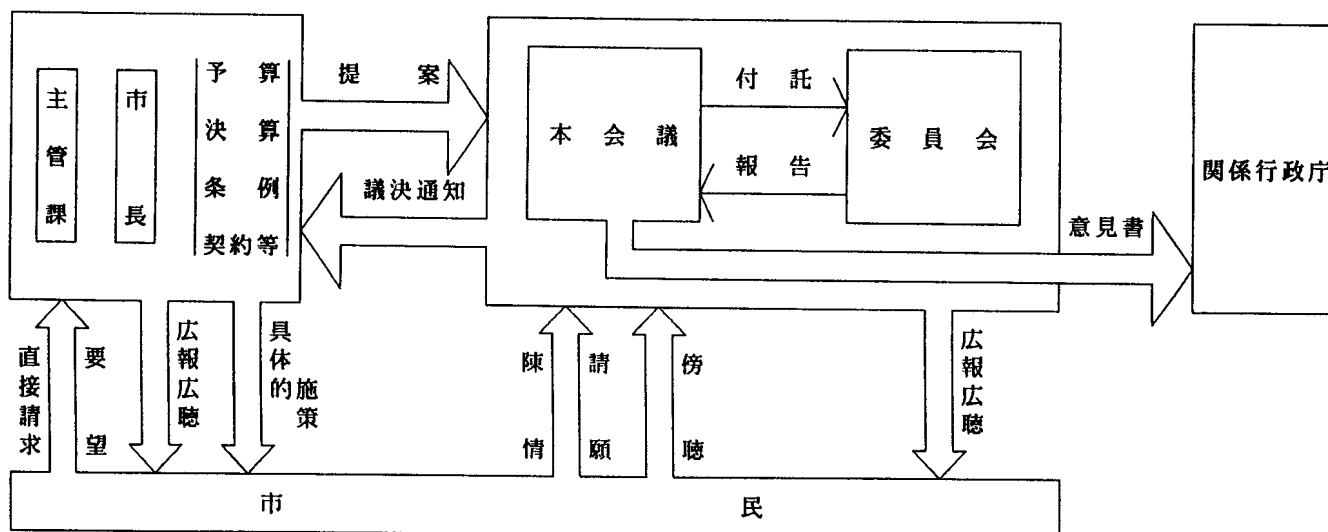

大牟田市行

市長

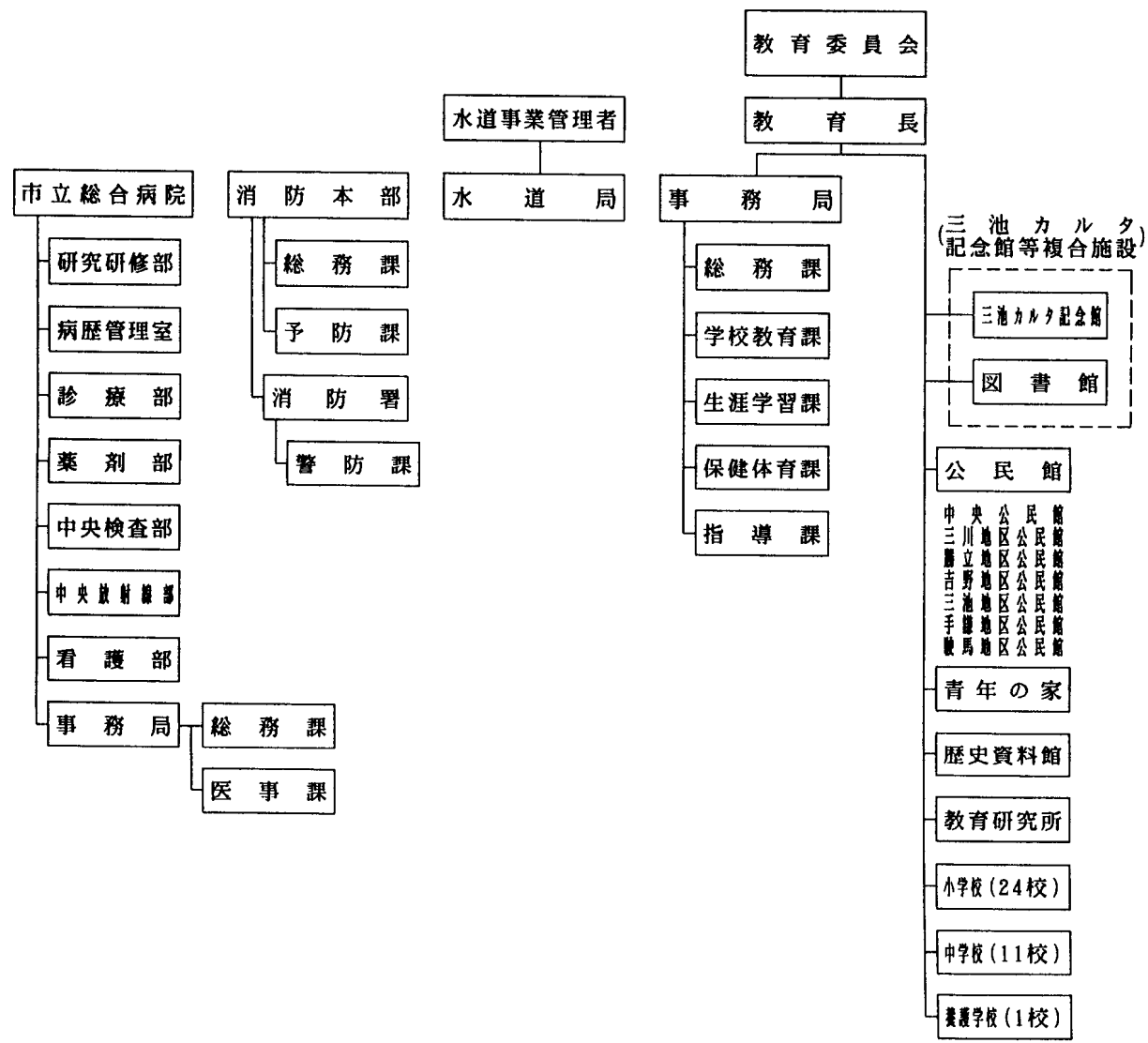
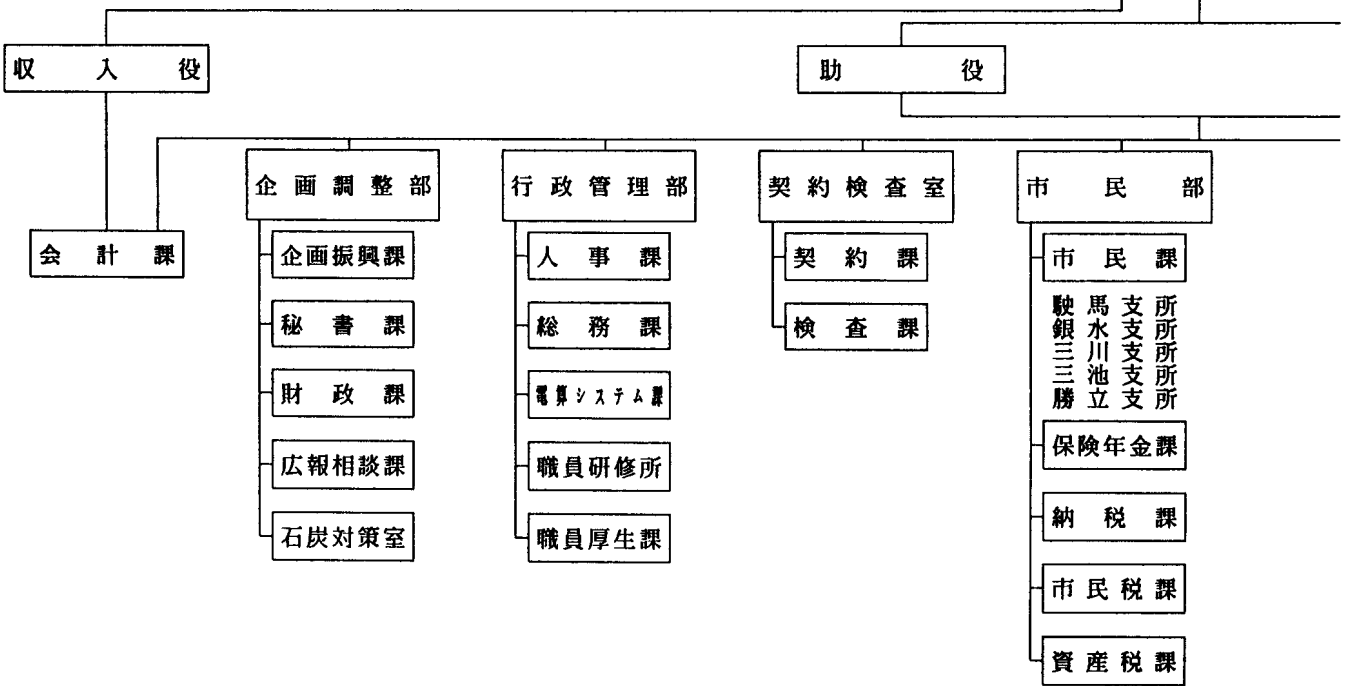

政 機 構 一 覧

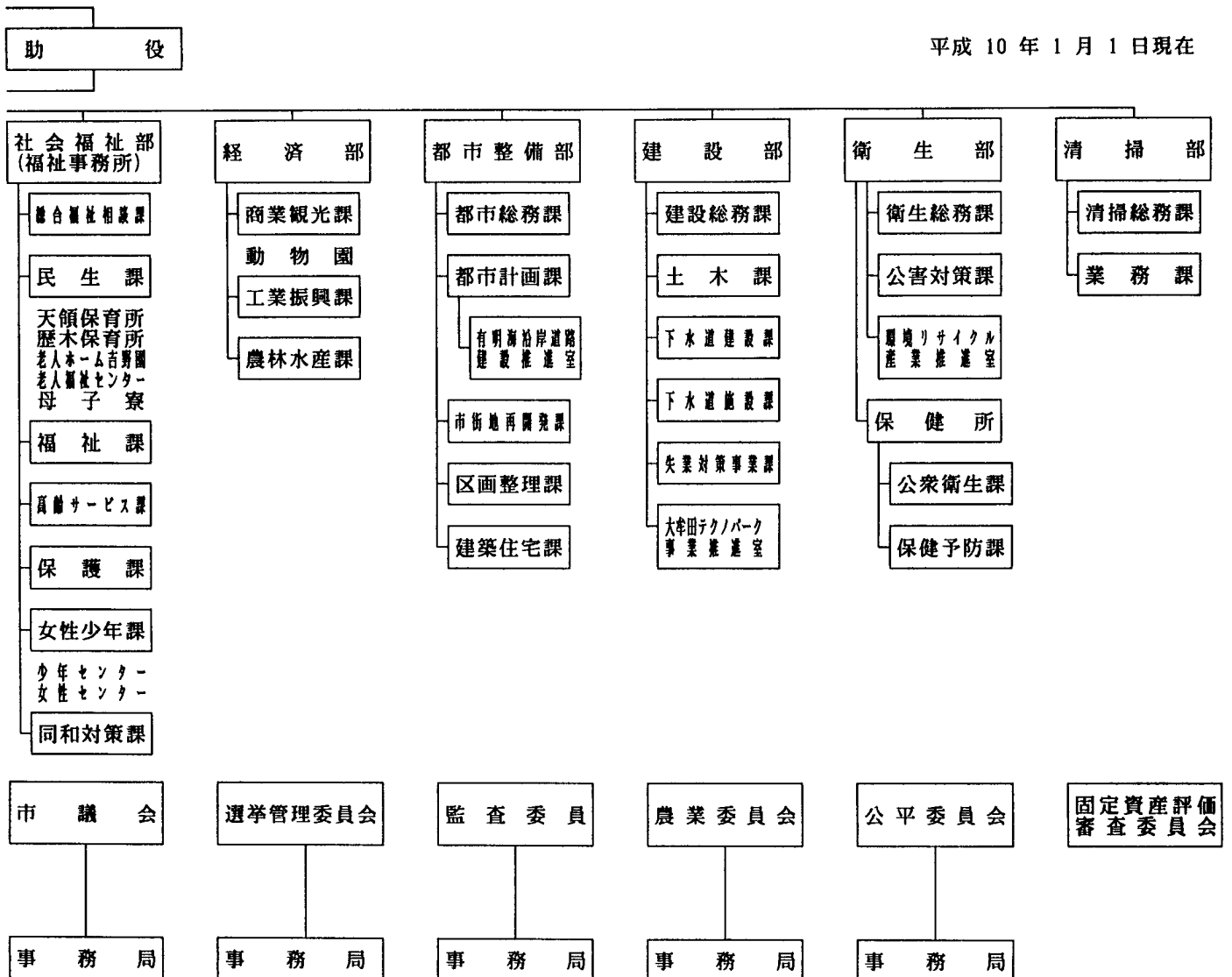

公 社 等

- 大牟田市土地開発公社
- 社会福祉法人大牟田市社会福祉協議会
- 財団法人大牟田市雇用開発センター
- 財団法人大牟田文化会館
- 社団法人大牟田市シルバー人材センター
- 有明ニューメディア・サービス株式会社
- 株式会社ネイブルランド
- 株式会社バイオファクトリー
- 大牟田市総合施設管理公社
- 財団法人大牟田市石炭科学教育普及協会

一部事務組合

- 大牟田・荒尾清掃施設組合

市 町 村 主

この表は、有明広域市町村圏（2市5町）及び県下の主な都市の主要指標である。
自治省要項に基づく有明広域市町村圏は、大牟田市・柳川市・高田町・瀬高町・

区 分	調 査 時 期	大牟田市	柳 川 市	高 田 町	瀬 高 町
面 積 (Km ²)	平成 7年10月 1日	81.52	37.23	41.01	37.73
人 口 総 数	〃	145,085	43,245	16,038	25,768
男	〃	66,279	20,381	7,483	12,110
女	〃	78,806	22,864	8,555	13,658
世 帯 数	〃	50,782	11,911	4,307	7,008
人 口 密 度 (1Km ²)	〃	1,779.7	1,161.6	391.1	683.0
0 歳 ~ 14 歳 人 口	〃	22,112	7,308	2,510	4,333
15 歳 ~ 64 歳 人 口	〃	91,015	28,145	10,011	16,254
65 歳 以 上 人 口	〃	31,887	7,786	3,517	5,181
就 業 者 総 数	平成 7年10月 1日	80,409	20,979	8,000	12,746
第 1 次 産 業	〃	1,807	2,765	2,038	2,186
第 2 次 産 業	〃	18,080	6,755	2,296	4,050
第 3 次 産 業	〃	40,237	11,453	3,659	6,482
事 業 所 数 (国 公 営 を 含 む)	平成 3年 7月 1日	8,098	2,301	636	1,344
う ち 第 2 次 産 業	〃	987	560	156	294
う ち 第 3 次 産 業	〃	7,109	1,737	476	1,049
従 業 者 数 (国 公 営 を 含 む)	〃	63,097	14,452	5,206	8,697
う ち 第 2 次 産 業	〃	18,165	4,744	2,802	3,102
う ち 第 3 次 産 業	〃	44,919	9,690	2,321	5,498
農 家 総 数	平成 7年 2月 1日	1,452	2,538	1,545	1,785
専 業	〃	342	263	309	390
第 1 種 兼 業	〃	171	266	314	373
第 2 種 兼 業	〃	939	2,009	922	1,022
農 家 世 帯 員 数	〃	5,622	11,685	6,971	8,201
農 業 従 事 者 数	〃	3,558	6,085	3,965	4,739
総 経 営 耕 地 面 積 (アール)	〃	97,682	177,691	177,053	166,448
林 家 数	平成 2年 2月 1日	451	92	167	169
保 有 山 林 面 積 (ヘクタール)	〃	433	123	118	269
林 野 面 積 (ヘクタール)	平成 2年 8月 1日	1,672	12	521	419
海 面 漁 業 経 営 体 数	平成 5年11月 1日	293	687	84	4
う ち 個 人 経 営 体 数	〃	289	686	82	x
内 水 面 養 殖 業 経 営 体 数	〃	-	22	-	-

資料 「福岡県勢要覧平成8年版」、「1995年農業センサス福岡県の農業」、「平成7年福岡県の工業」

要 指 標

大和町・三橋町・山川町である。

大和町	三橋町	山川町	北九州市	福岡市	久留米市	直方市	大川市	筑後市
22.78	16.89	26.38	482.95	337.59	124.68	61.78	33.61	41.85
18,134	18,427	6,122	1,019,598	1,284,795	234,433	61,623	43,341	45,289
8,602	8,705	2,924	483,936	624,622	112,100	28,810	20,611	21,457
9,532	9,722	3,198	535,662	660,173	122,333	32,813	22,730	23,832
4,645	5,308	1,600	388,741	544,145	82,811	20,987	11,890	13,075
796.0	1,091.0	232.1	2,111.2	3,805.8	1,880.3	997.5	1,289.5	1,082.2
3,116	3,297	1,041	156,649	205,266	40,842	9,875	7,149	7,839
11,988	12,039	3,710	701,664	933,196	161,949	40,689	28,768	29,834
3,030	3,091	1,371	160,584	141,943	31,597	10,997	7,424	7,599
9,084	8,565	3,092	469,396	629,464	112,918	27,565	22,836	22,251
2,111	775	1,021	4,997	6,369	5,013	819	1,908	2,361
2,933	2,889	785	141,178	110,129	25,205	9,760	10,674	7,534
4,027	4,886	1,284	320,241	504,749	82,140	16,924	10,247	12,333
776	1,144	253	60,259	77,747	14,716	3,358	3,534	2,266
223	284	64	7,889	8,781	2,017	606	1,487	556
546	857	188	52,350	68,933	12,691	2,747	2,043	1,706
4,602	7,761	1,458	504,742	773,650	120,133	28,004	24,764	19,935
2,099	2,357	534	140,439	117,697	25,789	9,859	12,603	9,295
2,459	5,400	920	363,045	655,253	94,275	18,104	12,146	10,564
1,329	1,160	638	4,247	4,145	3,901	899	1,805	1,797
139	121	203	892	757	752	159	262	360
138	189	171	337	607	766	91	277	487
1,052	850	264	3,018	2,781	2,383	649	1,266	950
6,368	5,376	2,970	16,785	18,461	18,126	3,791	8,319	8,394
3,284	2,886	1,623	10,581	11,129	10,518	2,488	4,673	4,893
127,192	90,128	89,318	271,745	284,006	367,461	67,168	137,780	200,805
26	48	161	7,490	9,465	1,158	813	133	100
17	88	194	7,474	13,634	2,101	568	151	316
-	2	761	19,715	11,179	2,390	2,279	-	6
521	-	-	554	737	-	-	237	-
521	-	-	543	x	-	-	235	-
-	1	-	10	3	2	6	7	5

、「平成8年福岡県交通年鑑」、 「福岡県地方課 平成7年度市町村財政の概要」

市 町 村 主

区 分	調 査 時 期	大牟田市	柳 川 市	高 田 町	瀬 高 町
工 場 数	平成 7年12月31日	241	161	40	72
従 業 者 数	〃	8,608	3,056	629	1,643
製 造 品 出 荷 額 等 (百万円)	〃	221,752	61,883	10,377	18,626
付 加 価 値 額 (百万円)	〃	90,774	20,710	2,717	8,347
商 店 数					
卸 売 業	平成 6年 7月 1日	430	122	27	54
小 売 業	〃	2,378	632	185	413
飲 食 店 (バー・酒場等除く)	平成 4年10月 1日	509	94	18	69
従 業 者 数					
卸 売 業	平成 6年 7月 1日	3,416	940	172	231
小 売 業	〃	10,161	2,342	579	1,611
飲 食 店 (バー・酒場等除く)	平成 4年10月 1日	2,216	404	77	227
年 間 商 品 販 売 額 (百万円)					
卸 売 業 (百万円)	平成 6年 7月 1日	159,276	56,144	6,009	7,933
小 売 業 (百万円)	〃	157,365	31,318	6,970	22,428
飲 食 店 (百万円) (バー・酒場等除く)	平成 4年10月 1日	9,789	2,059	287	1,037
小売業の売場面積 (自動車小売業・ ガソリンステーションを除く) (㎡)	平成 6年 7月 1日	198,969	34,251	10,839	34,975
国 民 健 康 保 険 被 保 険 者 数	平成 8年 3月31日	51,105	16,409	6,666	9,920
療 養 ・ 医 療 諸 費 計 (百万円)	平成 7年度	26,708	6,133	2,651	3,401
生 活 保 護 率 (人口1,000人対)	平成 8年 3月31日	23.4	5.1	10.2	10.1
火 災 出 火 件 数	平成 7年次	99	12	8	7
交 通 事 故 件 数	平成 8年次	1,264	256	132	189
永 久 選 挙 人 名 簿 登 録 者 数	平成 8年 9月 2日	115,433	33,548	12,693	19,986
普 通 会 計 決 算 額 歳 入 (百万円)	平成 7年度	52,960	13,542	6,616	8,516
普 通 会 計 決 算 額 歳 出 (百万円)	〃	52,791	13,402	6,406	7,734
市 税 住 民 1 人 当 たり 税 額 (円)	〃	101,871	72,029	83,294	69,310
住 民 1 人 当 たり 歳 出 額 (円)	〃	359,876	305,619	392,956	297,342
経 常 収 支 比 率	〃	93.0(90.4)	86.6(84.1)	79.0(77.5)	74.6(72.5)
財 政 力 指 数	平成 5年度	0.51	0.37	0.34	0.39
	平成 6年度	0.51	0.38	0.34	0.40
	平成 7年度	0.51	0.40	0.35	0.40

要 指 標 (つづき)

大和町	三橋町	山川町	北九州市	福岡市	久留米市	直方市	大川市	筑後市
54	85	16	1,725	1,633	522	230	653	207
945	1,472	341	74,253	37,496	14,087	6,623	8,962	6,874
18,445	20,672	4,766	2,282,599	844,455	250,852	119,003	141,915	169,965
7,113	9,039	1,966	1,061,032	323,786	110,746	47,975	57,518	58,664
34	72	7	3,727	9,280	1,281	166	329	147
236	267	81	14,826	15,252	3,331	980	685	610
24	64	4	3,905	5,683	994	212	102	103
159	476	34	35,488	124,797	11,671	1,760	2,654	1,051
727	1,559	279	71,453	91,124	17,900	4,800	2,667	2,715
132	369	11	19,263	37,613	5,452	907	389	500
15,193	14,102	366	2,475,858	15,330,503	681,846	110,920	157,217	47,862
9,947	31,655	3,899	1,238,348	1,857,233	338,796	84,765	40,664	41,663
746	1,891	58	81,717	202,617	27,168	4,086	2,213	2,764
14,441	33,958	4,043	1,249,631	1,368,129	329,086	97,112	86,647	58,102
7,919	6,294	2,808	310,887	341,631	70,021	19,017	16,253	14,670
2,623	2,262	878	135,131	126,130	26,840	8,314	5,581	5,753
10.0	18.1	5.7	15.0	15.0	6.8	23.7	4.4	3.3
6	13	5	561	435	121	21	35	37
145	234	40	7,885	12,875	2,104	556	377	350
14,218	14,026	4,820	798,356	964,069	176,009	48,915	34,165	34,584
6,327	5,944	3,234	517,023	718,458	67,832	23,541	14,949	13,417
6,108	5,744	3,091	503,152	707,321	66,031	22,946	14,591	13,046
68,782	90,008	53,986	154,918	195,466	131,021	96,073	103,118	108,187
329,103	311,383	491,113	496,496	572,988	285,257	365,122	392,325	287,380
69.8(68.3)	70.9(68.8)	73.4(72.4)	84.3(81.8)	82.0(79.1)	80.8(79.4)	86.0(84.0)	82.8(80.2)	85.8(82.9)
0.30	0.46	0.22	0.61	0.76	0.75	0.51	0.56	0.61
0.31	0.47	0.22	0.62	0.76	0.74	0.52	0.57	0.62
0.32	0.48	0.22	0.62	0.76	0.75	0.51	0.58	0.63

(注) 1) 工場数、従業者数、製造品出荷額等、付加価値額については、従業者4人以上の事業所について掲載。
2) 経常収支比率の()内については、減税補てん債を経常一般財源に含んだものを掲載。

人口順位による都市と

この表は、平成8年9月30日現在の全国668都市（東京23区を除く）の住民基本台帳人口の

順位	都市名	人口	順位	都市名	人口
1	横浜市	3,300,219	39	和歌山市	399,114
2	大阪市	2,486,843	40	枚方市	398,931
3	名古屋	2,093,171	41	西宮市	395,344
4	札幌市	1,768,777	42	豊中市	391,645
5	神戸市	1,443,536	43	福山市	376,684
6	京都市	1,398,212	44	藤沢市	366,920
7	福岡市	1,249,844	45	いわき市	366,110
8	川崎市	1,188,265	46	旭川市	364,084
9	広島市	1,096,235	47	高槻市	361,243
10	北九州市	1,016,338	48	奈良市	361,140
11	仙台市	960,110	49	町田市	358,388
12	千葉市	846,431	50	長野市	357,418
13	堺市	794,036	51	豊橋市	348,724
14	熊本市	641,140	52	豊田市	335,404
15	岡山市	609,061	53	吹田市	334,954
16	相模原市	574,864	54	高松市	332,684
17	浜松市	558,052	55	郡山市	324,224
18	鹿児島市	544,775	56	岡崎市	322,916
19	船橋市	538,965	57	富山市	322,903
20	東大阪市	498,355	58	高知市	322,415
21	八王子市	493,374	59	所沢市	320,130
22	新潟市	485,588	60	川越市	319,746
23	尼崎市	477,778	61	柏市	318,975
24	静岡市	472,157	62	秋田市	310,592
25	姫路市	469,071	63	宮崎市	302,047
26	松山市	465,953	64	那覇市	301,372
27	浦和市	457,629	65	青森市	298,226
28	松戸市	456,991	66	函館市	297,552
29	川口市	448,606	67	越谷市	297,231
30	金沢市	438,153	68	明石市	286,761
31	横須賀市	436,597	69	福島市	286,211
32	宇都宮市	435,644	70	四日市市	285,076
33	大宮市	435,142	71	前橋市	284,691
34	長崎市	434,814	72	盛岡市	283,023
35	市川市	429,817	73	市原市	278,674
36	大分市	427,455	74	大津市	277,593
37	倉敷市	426,409	75	春日井市	277,332
38	岐阜市	404,122	76	八尾市	270,049

資料 全国市長会（都市人口の概況）

その人口（住民基本台帳人口による）

上位150都市を掲載した。

（単位 人）

順位	都市名	人口	順位	都市名	人口
77	一宮市	269,800	115	高岡市	175,698
78	徳島市	263,972	116	宇部市	173,414
79	加古川市	260,548	117	帯広市	173,105
80	寝屋川市	258,825	118	苫小牧市	171,041
81	茨木市	254,454	119	鎌倉市	171,024
82	下関市	254,325	120	小平市	167,850
83	平塚市	252,855	121	佐賀市	167,409
84	福井市	251,903	122	佐倉市	167,343
85	山形市	250,949	123	足利市	165,483
86	佐世保市	246,886	124	日野市	163,071
87	八戸市	246,076	125	和泉市	161,917
88	水戸市	244,982	126	狭山市	161,695
89	清水市	240,335	127	津市	161,275
90	高崎市	239,505	128	三鷹市	160,902
91	久留米市	232,488	129	秦野市	158,680
92	富士市	231,673	130	立川市	157,414
93	草加市	218,288	131	小樽市	157,082
94	茅ヶ崎市	215,496	132	八千代市	155,615
95	府中(東京都)市	213,337	133	熊谷市	155,511
96	沼津市	212,558	134	守口市	154,065
97	呉市	209,758	135	つくば市	151,638
98	上尾市	207,595	136	習志野市	151,023
99	宝塚市	205,494	137	安城市	149,738
100	大和市	204,515	138	ひたちなか市	149,044
101	厚木市	204,178	139	小山市	148,872
102	松本市	202,626	140	川西市	148,435
103	春日部市	201,376	141	大垣市	148,375
104	日立市	200,007	142	大牟田市	146,391
105	小田原市	199,117	143	松江市	146,058
106	釧路市	198,771	144	鳥取市	145,981
107	甲府市	196,461	145	流山市	145,894
108	岸和田市	195,916	146	入間市	144,350
109	調布市	192,964	147	新座市	143,879
110	長岡市	189,761	148	多摩市	143,753
111	伊丹市	188,373	149	太田市	139,777
112	宇治市	182,920	150	門真市	139,216
113	鈴鹿市	180,365			
114	弘前市	178,928			
				(参考) 東京(23区)	7,851,574

市内の官公署及び施設・報道機関・金融機関

名 称	所 在 地	電話番号	名 称	所 在 地	電話番号
市 関 係 (公 社 等 含 む)			大 牟 田 港 緑 地 運 動 公 園	西 新 町 13-6	51-5744
大 牟 田 市 役 所	有 明 町 2 丁 目 3	53-4221	給 食 会 館	不 知 火 町 2 丁 目 4-3	54-7171
銀 水 支 所	大 字 草 木 1149-3	52-4114	教 育 研 究 所	昭 和 町 240	52-5845
三 池 支 所	大 字 三 池 629-2	52-3994	中 央 公 民 館	原 山 町 13-3	53-1502
駛 馬 支 所	馬 込 町 1 丁 目 20-1	52-5794	三 池 地 区 公 民 館	大 字 三 池 629-2	53-8343
三 川 支 所	三 川 町 4 丁 目 104	53-6238	三 川 地 区 公 民 館	樋 口 町 5-8	52-5957
勝 立 支 所	新 勝 立 町 4 丁 目 1-1	52-3171	勝 立 地 区 公 民 館	新 勝 立 町 4 丁 目 1-1	51-0393
大 牟 田 市 保 健 所	不 知 火 町 1 丁 目 5-1	53-4221	吉 野 地 区 公 民 館	大 字 白 銀 781-3	58-3479
大 牟 田 市 立 総 合 病 院	宝 坂 町 2 丁 目 19-1	53-1061	手 鎌 地 区 公 民 館	大 字 手 鎌 1300-42	56-6008
大 牟 田 市 動 物 園	昭 和 町 163	56-4526	駛 馬 地 区 公 民 館	馬 込 町 1 丁 目 20-1	57-5443
少 年 セ ン タ ー	曙 町 3-1	53-2198	三 里 小 学 校	三 里 町 1 丁 目 16-2	53-6002
女 性 セ ン タ ー	原 山 町 13-3	53-4221	三 川 小 学 校	上 屋 敷 町 2 丁 目 3-1	53-6004
勞 働 福 祉 会 館	笹 林 町 1 丁 目 1-1	57-5930	川 尻 小 学 校	天 領 町 1 丁 目 145-1	53-6005
老 人 福 祉 セ ン タ ー	若 宮 町 2-1	54-9073	諏 訪 小 学 校	諏 訪 町 1 丁 目 111	53-6006
大 牟 田 市 養 老 人 ホ ー ム 吉 野 開	大 字 吉 野 2156	58-0139	駛 馬 南 小 学 校	沖 田 町 236-1	53-6007
高 齢 者 生 き が い 創 造 セ ン タ ー	北 磯 町 81-2	51-5353	駛 馬 北 小 学 校	馬 場 町 17	53-6008
母 子 寮	小 浜 町 44-5	52-2460	笹 原 小 学 校	笹 原 町 3 丁 目 116	53-6009
天 領 保 育 所	天 領 町 1 丁 目 113-6	52-4142	天 道 小 学 校	天 道 町 24	53-6010
歴 木 保 育 所	大 字 歴 木 824-1	52-7511	玉 川 小 学 校	大 字 櫛 野 2710-1	53-6011
第 一 清 掃 事 務 所	大 浦 町 14	52-5956	上 牟 田 小 学 校	宮 坂 町 6-3	53-6012
第 二 清 掃 事 務 所	健 老 町 198	52-4942	大 牟 田 小 学 校	笹 林 町 1 丁 目 1-3	53-6014
新 開 ク リ ー ン セ ン タ ー	新 開 町 3-37	53-4585	大 正 小 学 校	大 正 町 5 丁 目 5-9	53-6015
港 清 掃 事 務 所	西 新 町 20-9	56-5292	中 友 小 学 校	中 友 町 1-20	53-6016
健 老 町 埋 立 地	健 老 町 435	55-6737	明 治 小 学 校	明 治 町 2 丁 目 21-1	53-6017
浜 田 町 ポ ン プ 場	浜 田 町 19-8	52-4567	白 川 小 学 校	中 白 川 町 1 丁 目 183	53-6018
三 川 ポ ン プ 場	汐 屋 町 8	52-7687	平 原 小 学 校	平 原 町 333	53-6019
明 治 ポ ン プ 場	北 磯 町 3-2	57-4733	高 取 小 学 校	大 字 歴 木 1807-58	53-6020
大 黒 町 ポ ン プ 場	大 黒 町 4 丁 目 9-3	51-0923	三 池 小 学 校	大 字 新 町 289-1	53-6021
小 川 町 ポ ン プ 場	小 川 町 30-1	53-1580	羽 山 台 小 学 校	大 字 草 木 587-3	53-6013
手 鎌 処 理 場	大 字 手 鎌 1856	52-7014	銀 水 小 学 校	大 字 田 隈 239	53-6022
高 泉 処 理 場	大 字 歴 木 535-13	54-8196	上 内 小 学 校	大 字 上 内 1575-1	58-0103
大 牟 田 市 畜 犬 管 理 セ ン タ ー	大 浦 町 14	52-7493	吉 野 小 学 校	大 字 白 銀 967-17	58-1037
大 牟 田 市 葬 斎 場	黄 金 町 2 丁 目 210-2	52-4106	倉 永 小 学 校	大 字 倉 永 1307	58-1038
大 牟 田 市 水 道 局	有 明 町 2 丁 目 3	53-4221	手 鎌 小 学 校	大 字 唐 船 395	53-6025
大 牟 田 市 消 防 本 部	浄 真 町 46	53-3521	船 津 中 学 校	船 津 町 1 丁 目 6-1	53-6030
消 防 署 三 川 出 張 所	南 船 津 町 1 丁 目 1-8	43-4892	右 京 中 学 校	右 京 町 1	53-6031
消 防 署 吉 野 出 張 所	大 字 白 銀 36-2	58-7010	米 生 中 学 校	米 生 町 2 丁 目 26	53-6032
消 防 署 勝 立 出 張 所	新 勝 立 町 5 丁 目 1-2	43-4891	勝 立 中 学 校	大 字 勝 立 282-2	53-6033
消 防 署 明 治 出 張 所	健 老 町 38-8	57-9772	延 命 中 学 校	昭 和 町 240	53-6034
大 牟 田 市 教 育 委 員 会 事 務 局	有 明 町 2 丁 目 3	53-4221	松 原 中 学 校	大 正 町 5 丁 目 4-16	53-6035
図 書 館	宝 坂 町 2 丁 目 2-3	55-4504	白 光 中 学 校	椿 黒 町 32	53-6036
三 池 カ ル タ 記 念 館	宝 坂 町 2 丁 目 2-3	53-8780	歴 木 中 学 校	大 字 歴 木 1150	53-6037
(カ ル タ ッ ク ス お お む た)			田 隈 中 学 校	大 字 田 隈 338	53-6040
青 年 の 家	昭 和 町 223	52-5285	橘 中 学 校	大 字 橘 664-1	58-0022
歴 史 資 料 館	浄 真 町 13	56-9016	甘 木 中 学 校	大 字 甘 木 613-1	58-0033
市 民 体 育 館	宝 坂 町 2 丁 目 86	53-6003	大 牟 田 養 護 学 校	天 道 町 24	56-9671
大 牟 田 市 延 命 プ ー ル	黄 金 町 1 丁 目 68	53-4221	大 牟 田 観 光 プ ラ ザ	不 知 火 町 1 丁 目 144-4	43-1643
大 牟 田 市 延 命 球 場	原 山 町 200	53-4221	大 牟 田 市 石 炭 産 業 科 学 館	岬 町 6-23	53-2377
御 大 典 記 念 グ ラ ウ ン ド	黄 金 町 1 丁 目 123	53-4221	大 牟 田 市 土 地 開 発 公 社	曙 町 3-1	53-4221

名 称	所 在 地	電話番号	名 称	所 在 地	電話番号
(福)大牟田市社会福祉協議会	瓦町9-3	57-2519	大 牟 田 中 学 校	大字田隈436-1	53-5335
(財)大牟田市雇用開発センター	北磯町81-2	51-5353	不知火女子高等学校	大字田隈956	55-2344
(財)大牟田文化会館	不知火町2丁目10-2	55-3131	明光学園高等学校(中学校)	大字倉永170	58-0907
(社)大牟田市人材センター	北磯町81-2	53-2319	福岡県立大牟田高等技術専門校	大字歴木475	54-0320
有明ニューメディア・	不知火町1丁目3-20	55-7331	九州帝京短期大学	新勝立町4丁目3-124	57-8333
サービス(株)			朝日新聞大牟田通信局	不知火町1丁目6-11	53-2061
(株)ネイブルランド	岬町6-22	57-5151	毎日新聞大牟田通信部	不知火町1丁目4-4	53-2015
(株)バイオファクトリー	大字上内2987	50-0430	読売新聞大牟田通信部	宝坂町2丁目1-3	53-5551
大牟田市総合施設管理公社	有明町2丁目3	53-4221	西日本新聞大牟田支局	不知火町1丁目6-15	53-3021
			熊本日日新聞大牟田支局	浄真町102	53-5041
国・県関係、その他			有 明 新 報 社	有明町1丁目1-17	52-1212
福岡地方裁判所大牟田支部	白金町101	53-3503	日 刊 大 牟 田 新 聞 社	笹林町2丁目4-12	51-5994
福岡家庭裁判所大牟田支部	白金町101	53-3504	N H K 大 牟 田 通 信 部	橋口町4-11	53-5555
大牟田簡易裁判所	白金町101	53-3503	大 牟 田 商 工 会 議 所	有明町1丁目1-22	55-1111
福岡地方検察庁大牟田支部	白金町69	52-2629	さくら銀行大牟田支店	栄町1丁目2-1	52-3203
大牟田区検察庁	白金町69	52-2629	福岡銀行大牟田支店	不知火町1丁目4-1	52-3211
福岡刑務所大牟田拘置所支所	白金町69	53-0548	福岡銀行五月橋支店	旭町1丁目1-1	52-4211
福岡法務局大牟田出張所	白金町69-2	53-5506	福岡銀行大牟田南支店	三里町2丁目4-3	52-5211
三池税関支署	新港町1	52-2526	福岡銀行三池支店	大字歴木374-2	54-3696
九州運輸局三池海運支局	新港町1	52-5390	肥後銀行大牟田支店	築町5-1	52-4241
第七管区海上保安本部	新港町1	53-0521	筑邦銀行大牟田支店	築町2-4	52-5271
三池海上保安部			西日本銀行大牟田支店	栄町2丁目11-1	52-3371
大牟田税務署	不知火町1丁目3-16	52-3245	西日本銀行南大牟田支店	三里町2丁目6-15	52-6101
大牟田労働基準監督署	小浜町24-13	53-3987	福岡シティ銀行大牟田支店	旭町1丁目1-7	54-8381
大牟田郵便局	不知火町1丁目4-7	53-1051	福岡シティ銀行南大牟田支店	三里町3丁目4-9	53-0191
三池郵便局	大字歴木460	52-3875	熊本ファミリー銀行大牟田支店	築町4-1	53-3153
国立療養所大牟田病院	大字橋1044-1	58-1122	熊本ファミリー銀行西大牟田支店	本町1丁目5-8	53-2702
大牟田勤労身体障害者職業文化体育施設	大字手鎌1380-3	51-0876	九州銀行大牟田支店	有明町2丁目2-14	53-2258
(サンアビリティーズおおむた)			長崎銀行大牟田支店	大正町1丁目3-10	52-8255
大牟田社会保険事務所	大正町6丁目2-10	52-5255	福岡中央銀行大牟田支店	有明町2丁目1-1	52-4246
大牟田警察署	不知火町3丁目8	43-0110	大牟田信用金庫	有明町2丁目2-17	52-3305
大牟田公共職業安定所	大正町6丁目2-3	53-1551	大牟田信用金庫三川支店	三里町2丁目5-1	53-1206
大牟田公共職業安定所			大牟田信用金庫銀座支店	橋口町4-17	54-5555
中友町詰所	中友町4-2	56-5522	大牟田信用金庫通町支店	通町1丁目11-4	55-1234
福岡県筑後労働福祉事務所	小浜町24-1	52-3848	大牟田信用金庫新栄町支店	新栄町21-2	54-2795
大牟田駐在所			大牟田信用金庫上官支店	上官町2丁目2-7	56-6707
福岡県大牟田県税事務所	小浜町24-1	52-4281	大牟田信用金庫三池支店	大字三池625	51-5100
福岡県大牟田土木事務所	小浜町24-1	54-0511	大牟田信用金庫北支店	大字橋785-9	58-2166
福岡県大牟田失業対策事務所	小浜町24-1	53-0356	福岡県労働金庫大牟田支店	有明町2丁目2-25	53-4414
福岡県大牟田児童相談所	小浜町42-6	54-2344	福岡県南部信用組合大牟田支店	大字白銀687-1	58-5550
総合福祉センター	瓦町9-3	57-2519	J R 九州大牟田駅	不知火町1丁目	52-0052
有明工業高等専門学校	東萩尾町150	53-1011	J R 九州銀水駅	大字草木229	43-1887
三池高等学校	大字草木245	53-2172	J R 九州大牟田保線区	有明町1丁目	56-9009
大牟田北高等学校	大字甘木109	58-0011	J R 九州吉野駅	大字倉永219-2	50-0461
大牟田南高等学校	黄金町1丁目26	53-3510	西鉄大牟田管理駅	久保田町2丁目7	53-0071
三池工業高等学校	上官町4丁目77	53-3036	西鉄大牟田自動車営業所	白金町63	53-0061
大牟田商業高等学校	大字吉野555	58-0222			
三池農業高等学校	大字吉野1389-1	58-1116			
大牟田高等学校	大字草木852	53-5011			

度 量 衡 換 算 表

長 さ

センチ メートル	メートル	キ ロ メートル	イン チ	フィ ート	ヤ ー ド	マ イ ル	鯨 尺	尺	間	町	里
1	0.01	0.00001	0.39370	0.03281	0.01094	-	0.0264	0.033	0.0055	-	-
100	1	0.001	39.370	3.28083	1.0936	0.00062	2.64	3.3	0.55	0.0092	0.00025
100000	1000	1	-	3280.8	1093.6	0.62137	2640	3300	550	9.1667	0.25463
2.5400	0.02540	-	1	0.08333	0.02777	-	0.06706	0.08382	0.01397	-	-
30.480	0.30480	-	12	1	0.33333	-	0.80469	1.0058	0.16763	-	-
91.440	0.9144	-	36	3	1	-	2.4140	3.0175	0.50292	-	-
160930	1609.3	1.6093	63360	5280	1760	1	4248.64	5310.8	885.12	14.752	0.40978
37.879	0.37879	0.00038	14.913	1.2427	0.41425	-	1	1.25	0.20825	-	-
30.303	0.30303	0.00030	11.930	0.9942	0.33140	-	0.8	1	0.16667	-	-
181.82	1.8182	0.00182	71.582	5.9652	1.9884	-	4.8	6	1	0.01667	0.00046
10909	109.09	0.10909	4295.04	357.92	119.30	0.06778	288	360	60	1	0.02778
392730	3927.3	3.9273	154620	12885	4295	24403	10368	12960	2160	36	1

面 積

平 方 メートル	ア ー ル	ヘ ク タ ー ル	平方キ ロ メートル	平 方 キ ロ フ ィ ー ト	平 方 ヤ ー ド	エ ー カ ー	平 方 マ イ ル	平 方 尺	坪	歩	反	町
1	0.01	0.0001	0.000001	10.764	1.1960	0.000247	-	10.890	0.30250	0.001008	0.0001008	-
100	1	0.01	0.0001	1076.4	119.60	0.024711	0.000039	1089.0	30.250	0.10083	0.010083	-
10000	100	1	0.01	-	11960	2.4711	0.003861	108900	3025.0	10.083	1.0083	-
1000000	10000	100	1	-	-	247.11	0.38610	10890000	302500	1008.3	100.83	-
0.092903	0.000929	0.0000093	-	1	0.11	-	-	1.0117	0.02810	-	-	-
0.83613	0.008361	0.000084	-	9	1	-	-	9.1055	0.25293	-	-	-
4046.8	40.468	0.40468	0.004047	43560	4840	1	0.00156	-	-	4.08043	0.40804	-
2589900	25899	258.99	2.5899	-	3097600	640	1	-	-	261.15	26.115	-
0.091827	0.000918	0.0000092	-	0.98841	0.10982	-	-	1	0.02778	-	-	-
3.3058	0.033058	0.000331	0.000003	35.583	3.9537	-	-	36	1	0.00333	0.00033	-
991.74	9.9174	0.099174	0.000992	-	1186.1	0.24506	0.000382	10800	300	1	0.1	-
9917.36	99.1736	0.991736	0.009917	-	11861	2.4506	0.003829	108000	3000	10	1	-

体 積

立 方 センチ メートル	立方デシ メートル (リットル)	立 方 メートル	立 方 イン チ	立 方 フィート	立 方 ヤード	パイ ント	ガ ロ ン	立 方 尺	升	石	立方坪
1	0.001	0.000001	0.061024	0.000035	-	-	-	0.00004	-	-	-
1000	1	0.001	61.024	0.03531	-	2.1134	0.26417	0.03594	0.55435	-	-
1000000	1000	1	61024	35.315	1.30795	2113.4	264.17	35.937	-	5.5435	0.16637
16.387	0.01638	0.000016	1	-	-	-	-	-	-	-	-
28317	28.317	0.02831	1728	1	0.03704	-	7.4805	1.0176	15.698	0.15698	-
764529.8	764.53	0.76453	46656	27	1	-	201.97	27.475	423.83	4.2383	0.12719
473.18	0.47318	-	28.875	-	-	1	0.125	-	0.26231	-	-
3785.4	3.7854	0.00378	231	0.13368	-	8	1	0.13604	2.0985	0.020985	-
2782.6	27.826	0.02783	1698.1	0.98274	0.03670	-	7.3509	1	15.426	0.15426	0.00463
1803.9	1.8039	-	110.08	0.063704	-	3.8123	0.47654	0.064827	1	0.01	0.0003
180390	180.39	0.18039	11008	6.3704	0.23668	381.23	47.654	6.4827	100	1	0.03001
-	6010.5	6.0105	-	212.26	7.8615	-	-	216.00	3331.9	33.319	1

重 量 ・ 容 量

グ ラ ム	キ ロ グ ラ ム	ト ン (屯)	グ レ イ ン	オ ン ス	ポ ン ド	米 ト ン	英 ト ン	匁	升	貫
1	0.001	-	15.432	0.03527	0.00220	-	-	0.26667	0.00167	-
1000	1	0.001	15432	35.273	2.2046	0.00110	0.00098	266.67	1.6667	0.26667
1000000	1000	1	-	-	2204.9	1.1023	0.98421	-	1666.7	266.67
0.06480	-	-	1	0.00229	0.000143	-	-	0.01728	0.000108	-
28.350	0.02835	-	437.5	1	0.0625	-	-	7.5600	0.04725	-
453.6	0.4536	0.000454	7000	16	1	0.0005	0.00045	120.96	0.75600	0.12096
-	907.18	0.90718	-	32000	2000	1	0.8929	-	1512	241.92
-	1016.05	1.01605	-	35840	2240	1.120	1	270944	1693.4	270.95
3.75	-	-	57.872	0.13228	0.00827	-	-	1	-	-
600	0.6	0.0006	9259.6	21.164	1.3228	-	-	160	1	0.16
3750	3.75	0.00375	57872	132.28	8.2672	0.00416	0.00369	1000	6.25	1

大牟田市にある指定文化財一覧表

平成9年3月31日現在

行政区分	指定区分	指定年月日	文化財の名称	数量	所在地
国指定	建造物 (重要文化財)	昭45. 6. 17	早鐘眼鏡橋 (付、旧水路10m)	1 基	早鐘町128
〃	史跡	昭36. 4. 5	萩ノ尾古墳	1 基	東萩尾町290ほか
〃	〃	昭52. 2. 17	潜塚古墳	1 基	黄金町1丁目469ほか
県指定	建造物	平 8. 5. 31	旧三池集治監外堀及び 石垣	1 構	上官町4丁目77 三池工業高校
〃	彫刻	昭33. 3. 20	木造薬師如来坐像	1 体	大字今山字本村2538 普光寺境内
〃	〃	昭38. 1. 9	木造慈覚大師坐像	1 体	〃 〃
〃	考古資料	昭32. 8. 5	黒崎山舟形石棺	1 基	大牟田市歴史資料館内
〃	〃	昭33. 3. 20	宮原石層塔残欠	1 基	宮原町1丁目191 駛馬天満宮境内
〃	〃	昭33. 10. 29	不動明王板碑(附一乗 経供養板碑)	1 基 (1基)	大字今山字本村2538 普光寺境内
〃	〃	昭33. 10. 29	石造六地藏	1 基	大字倉永872 法雲寺境内
〃	〃	昭33. 10. 29	南無阿弥陀仏名号板碑 (附石層塔残欠)	1 基 (1基)	藤田町743 藤田天満宮境内
〃	〃	昭34. 3. 23	石甲	1 個	大牟田市歴史資料館内
〃	〃	昭36. 4. 5	今山普光寺並びに 定林寺石塔群	1 括	大字今山字本村 大字今山字大塔
〃	〃	昭37. 4. 13	宮原天満宮石幢残欠	1 基	宮原町1丁目191 駛馬天満宮境内
〃	〃	昭38. 1. 9	蜜柑山舟形石棺	1 基	大牟田市歴史資料館内
〃	〃	昭45. 5. 2	乙宮神社の石殿	1 基	宮坂町20 乙宮神社境内
〃	〃	昭57. 4. 1	倉永古墳壁画残欠	1 基	大牟田市歴史資料館内
〃	〃	昭57. 4. 1	高塚舟形石棺	1 基	〃
〃	〃	昭57. 4. 1	古城山家形石棺	1 基	〃
〃	民俗文化財	昭38. 1. 9	湯谷柳河領境界石	2 本	大字四箇字湯谷
〃	天然記念物	昭33. 3. 20	臥竜梅	1 叢	大字今山字本村2538 普光寺境内
〃	〃	昭54. 3. 6	土穴のエノキ	1 本	大字櫛野字土穴928
市指定	考古資料	昭34. 12. 12	護福寺跡石塔残欠	2 基	藤田町672
〃	〃	昭42. 10. 11	大間劫月院跡石造遺物	1 括	大字三池226
〃	〃	昭42. 10. 11	明正寺六地藏幢	1 基	大字三池775 明正寺境内
〃	〃	昭50. 3. 18	定林寺中興開山塔	1 基	大字今山字大塔 定林寺境内
〃	〃	昭50. 3. 18	本村の角柱塔婆	1 基	大字勝立字本村
〃	彫刻	平 5. 3. 10	普光寺仁王像	1 対	大字今山字本村2538 普光寺境内
〃	民俗文化財	昭37. 7. 16	焚石山鎮守社稻荷石祠	1 基	大字宮崎51 森暁宅地内
〃	〃	昭50. 3. 18	三池氏供養塔	2 基	大字今山字大塔 定林寺境内
〃	史跡	昭37. 7. 16	歴代三池藩主墓地	2ヶ所	大字今山2719他 紹運寺境内ほか
〃	〃	昭38. 7. 11	上内立花内膳家墓地	1ヶ所	大字上内字栴2248
〃	天然記念物	昭41. 9. 30	上内のイチイガシ	1 株	大字上内1528 上内八幡宮境内
〃	〃	昭44. 6. 11	黒崎の大樟	1 株	大字岬2363 玉垂神社境内
〃	〃	昭50. 3. 18	櫛野のトベラ樹	1 株	大字櫛野字大久保尻693-1・2
〃	〃	昭61. 4. 16	一ノ尾のアラカシ	1 株	大字教楽木字一ノ尾841
〃	〃	昭61. 4. 16	下正原のシラカシ	2 株	大字勝立字下正原1685
〃	民俗芸能	昭50. 3. 18	岡天満宮祭礼行事		大字上内 岡、坂井地区

大牟田市統計年鑑

平成 8 年 版

平成 1 0 年 3 月 1 日 発 行

編 集 大牟田市行政管理部総務課
大牟田市有明町2丁目3番地
電話 0 9 4 4 (53) 4 2 2 1

印 刷 江 崎 印 刷 所
大牟田市八尻町3丁目50
電話 0944 (51) 3 1 3 5

発 行 所 大 牟 田 市 役 所
